

SIEMENS



TE65..

siemens-home.bsh-group.com/welcome

- en Instruction manual
- fr Mode d'emploi
- nl Gebruiksaanwijzing
- pl Instrukcja obsługi
- cs Návod k použití
- ru Инструкция по эксплуатации
- de Gebrauchsanleitung

Register
your
product
online

en	English	2
fr	Français	26
nl	Nederlands	52
pl	Polski	77
cs	Čeština	103
ru	Русский	127
de	Deutsch	154

A

Included in delivery (see page 5)
Contenu de l'emballage (voir page 29)
Leveringsomvang (zie pagina 55)
Zakres dostawy (patrz strona 80)

Součást dodávky (viz strana 106)
Объем поставки (см. стр. 130)
Lieferumfang (siehe Seite 157)

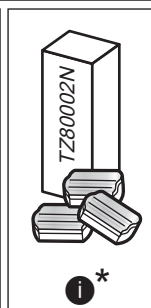
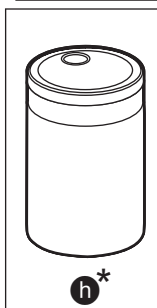
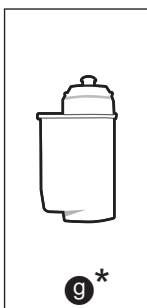
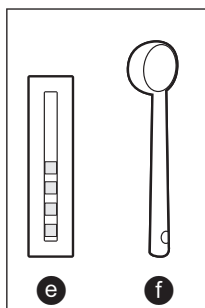
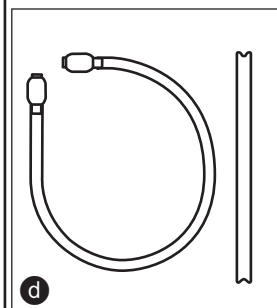
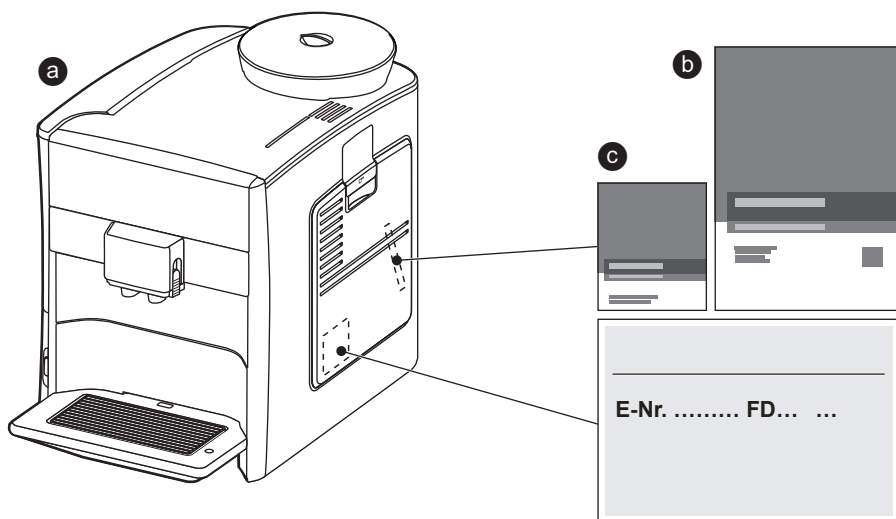

B**C**

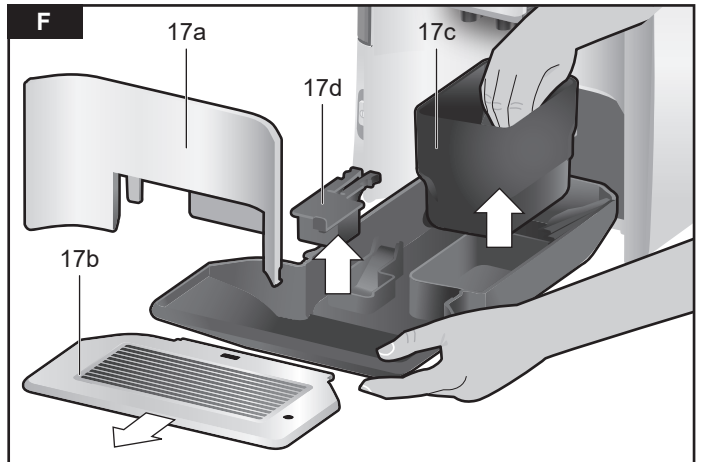
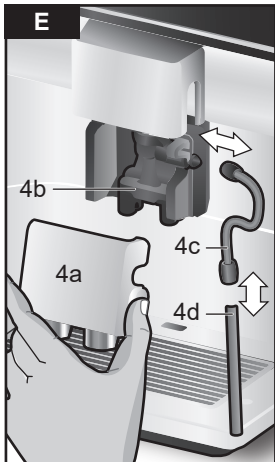
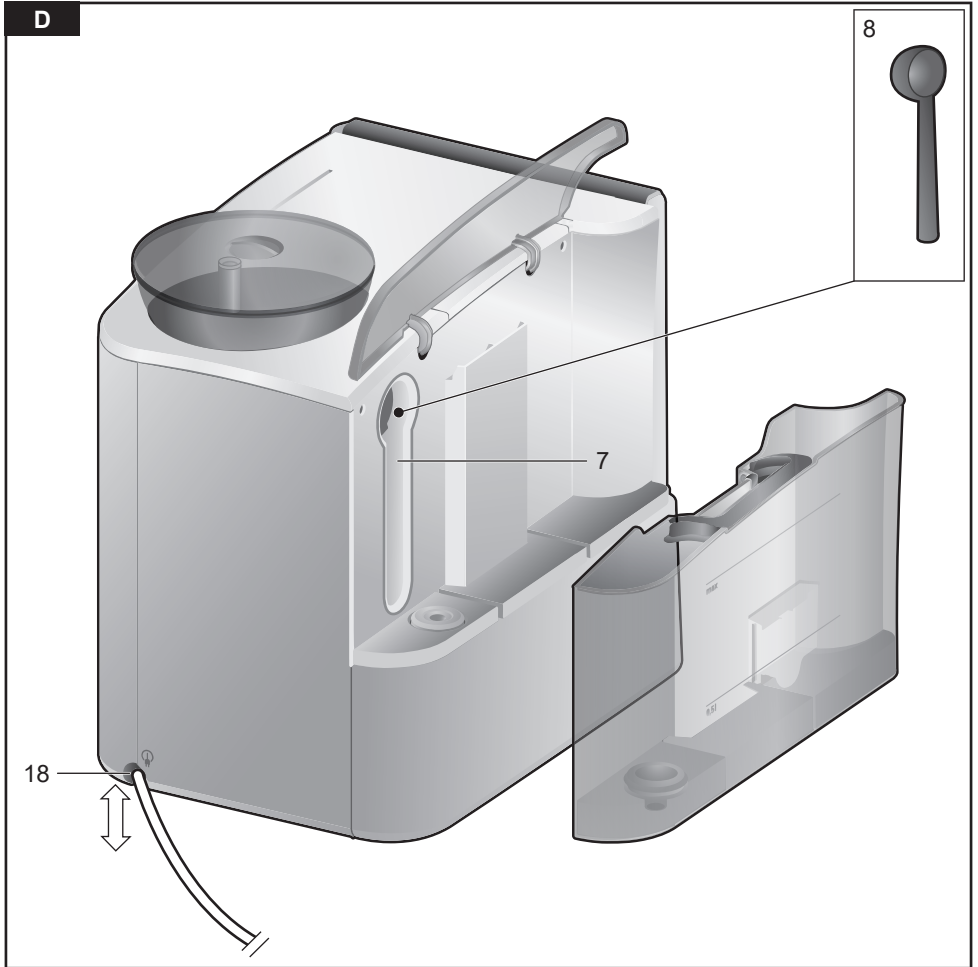

G

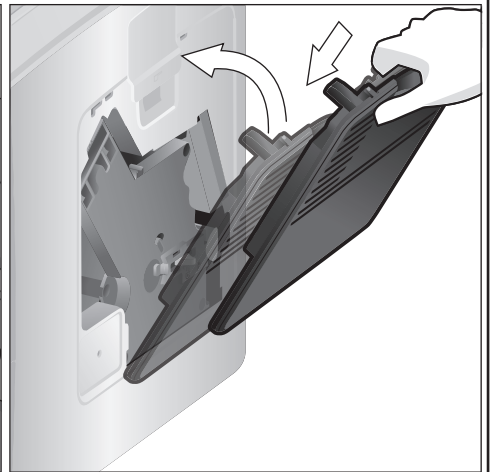
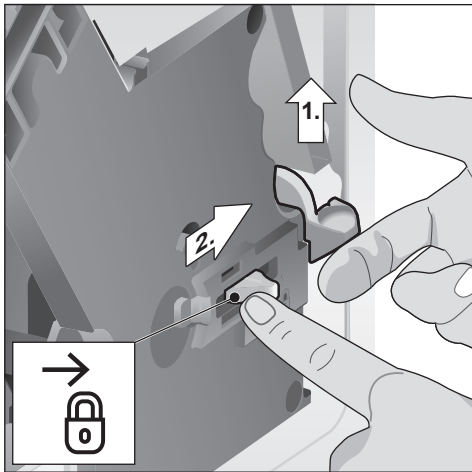
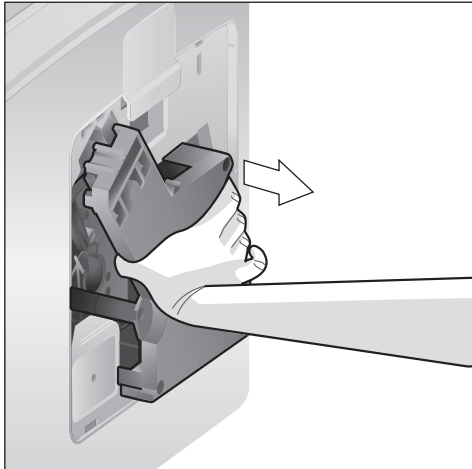
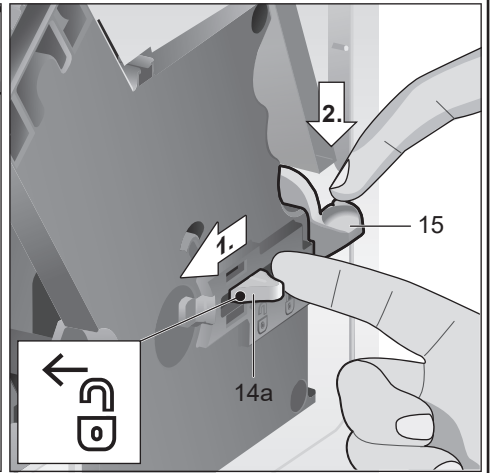
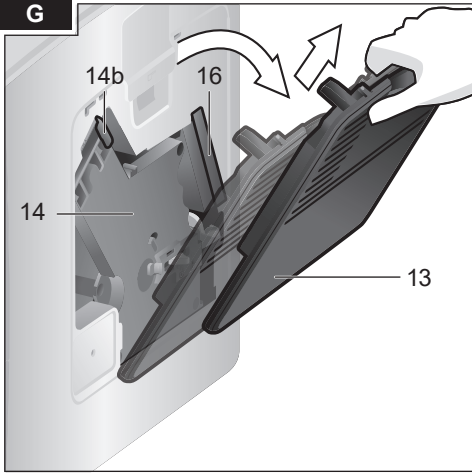

Dear Coffee Connoisseur,
 Congratulations on purchasing this fully
 automatic coffee machine from Siemens.

This instruction manual describes a number
 of versions of the appliance with minor
 differences.

Please also take note of the enclosed Quick
 reference guide, which you can then keep
 in the specially provided compartment **16**
 until you need it again.

How to use these instructions:

You can open up the front cover of this
 instruction manual to see illustrations of the
 appliance with each part numbered. These
 numbers will be referred to throughout the
 text.

Example: brewing unit **14**

These instructions also show display texts
 and symbols in a special way so that you
 can clearly see where we refer to texts
 displayed by the appliance or symbols that
 are marked on it.

Example of display texts: Espresso

Example of control elements: [start/stop]

Contents

Intended use	3
Important safety information	3
Included in delivery	5
Overview	5
Overview of control elements	6
Display	7
Initial use	8
Own settings “Favourite”	9
Childproof lock	9
Preparing drinks	9
Preparing coffee drinks	10
Preparation using milk	11
Special beverages	12
Preparation using ground coffee	13
Adjusting the grind setting	13
Menu	13
Care and daily cleaning	16
Cleaning the milk system	17
Cleaning the brewing unit (Figure G)	18
Service programmes	19
Cleaning the milk system	19
Descaling	19
Cleaning	20
calc'nClean	20
Tips on energy saving	21
Frost protection	22
Storing accessories	22
Accessories	22
Disposal	22
Guarantee	22
Simple troubleshooting	23
Technical specifications	25

Intended use

This appliance is intended for domestic use only.

Only use the appliance indoors at room temperature and up to 2000 m above sea level.

Important safety information

Please read and follow the operating instructions carefully and keep them for later reference! Enclose these instructions when you give this appliance to someone else.

This appliance can be used by children aged from 8 years and above and by persons with reduced physical, sensory or mental capabilities or lack of experience and knowledge if they have been given supervision or instruction concerning use of the appliance in a safe way and if they understand the hazards involved. Keep children under 8 years of age away from the appliance and connecting cable and do not allow them to use the appliance. Children shall not play with the appliance. Cleaning and user maintenance shall not be made by children unless they are older than 8 years and supervised.

Warning

Risk of electric shock!

- The appliance may only be connected to a power supply with alternating current via a correctly installed socket with earthing. Ensure that the protective conductor system of the domestic supply has been correctly installed.
- Connect and operate the appliance only in accordance with the specifications on the rating plate.
- Do not use the appliance if the power cord and/or appliance are damaged.
- Only our customer service may repair the appliance, e.g. by replacing a damaged power cord, in order to avoid hazards.
- Never immerse the appliance or mains cord in water.
- If there is a fault, pull out the mains plug immediately or switch off the power supply.
- Avoid spillage on the connector.
- Please note the special information on cleaning in the instructions.

Warning

Hazard due to magnetism!

The appliance contains permanent magnets which can affect electronic implants such as pacemakers or insulin pumps. Persons wearing electronic implants must maintain a minimum distance of 10 cm from the appliance and from the following parts upon removal: milk container, milk system, water tank, drip tray and brewing unit.

Warning

Risk of suffocation!

- Do not allow children to play with packaging material.
- Store small parts safely as they can be easily swallowed.

Warning

Risk of injury!

- Do not reach into the grinding unit!
- Improper use of this appliance may result in injury.

Warning

Risk of burns!

- The milk system becomes extremely hot. After use, always let it cool down before you touch it.
- After use the surfaces of the heating element or hotplate can remain hot for some time.
- Freshly prepared beverages are very hot. Leave to cool a little if necessary.

Included in delivery

(Figure **A** on the fold-out pages)

- a** Fully automatic coffee machine
- b** User Manual
- c** Quick reference guide
- d** Milk tube and suction pipe
- e** Water hardness testing strip
- f** Measuring spoon
- g** Water filter*
- h** Milk container with “freshLock” lid*
- i** Descaling tablets*

Overview

(Figures **B, C, D, E, F** and **G** on the fold-out pages)

















- 1** Mains switch ①
- 2** Control panel (see next page)
- 3** Display
- 4** Drinks outlet (coffee, milk, hot water), height-adjustable
 - a)** Cover
 - b)** Milk system/coffee outlet (two-part)
 - c)** Milk tube
 - d)** Suction pipe
- 5** Removable water tank
- 6** Lid for water tank
- 7** Storage compartment for measuring spoon
- 8** Measuring spoon (insertion aid for water filter)
- 9** Bean container
- 10** Aroma cover
- 11** Dial selector for grinding level
- 12** Drawer (for ground coffee/cleaning tablet)
- 13** Door to brewing unit
- 14** Brewing unit
 - a)** Locking mechanism
 - b)** Cover
- 15** Eject lever
- 16** Storage compartment for quick reference guide
- 17** Drip tray
 - a)** Drip tray panel
 - b)** Drip tray (two-section)
 - c)** Coffee grounds container
 - d)** Floater
- 18** Compartment for power cord
- 19** Rating plate (E number, FD)

* These user instructions describe a number of appliance versions. Items marked * are not present in all models.

Overview of control elements

(Figure B on the fold-out pages)

 The following symbols are visible or backlit depending on the appliance's current operating mode:

	Espresso		Latte Macchiato
	Espresso Macch.		Caffe Latte
	Coffee		Milk froth
	Cappuccino		Special beverages (see the section "Special beverages").
	[start/stop] – Start/stop button		[∨] – Selection down
	[↶] – Back		[menu] – Open menu
	[☞☞] – Dispense two cups simultaneously		[ok✓] – Confirm/Store
	[∅] – Set coffee strength		[ml] – Select cup size
	[☺] – Call up Favourite (touch briefly) and Childproof lock (touch for at least 3 seconds).		

Mains switch ①

The mains switch ① is used to switch the appliance on or off. The appliance rinses itself automatically when it is switched on and off.

The appliance does not rinse if:

- it is still warm when switched on, or
- no coffee was dispensed before it was switched off.

The appliance is ready for use when the symbols and the display on the control panel are lit.

Control panel (touch field)

In the control panel you can easily navigate the controls just by touching the symbols and characters.

You will hear an audible signal.

These audible signals can be switched on or off (see the section “Menu – Key tones”).

Drink selection

Touching the corresponding symbol selects the desired drink (see the section “Preparing drinks”).

Start/stop button

Touching [start/stop] either begins preparing a drink or launches a service programme. If you touch [start/stop] again while the drink is being prepared, dispensing will be prematurely halted.

Menu

Touching [menu] calls up the menu, the navigation symbols will be activated and light up. Touch [↙], [ok✓] and [↵] to navigate through the menu and call up information or change settings (see the section “Menu”).

Drink options

Touching [∅] or [ml] adjusts the strength or size of the drink, touching [☞] prepares two cups simultaneously as soon as you touch [start/stop] to begin dispensing (see the section “Preparing drinks”).

“Favourite” and Childproof lock

Briefly touching [☞] calls up personalised beverages (see the section “Own settings Favourite”).

Touching [☞] for 3 seconds or more activates or deactivates the childproof lock (see the section “Childproof lock”).

Display

The display shows the selected drinks and settings plus messages reporting the appliance’s operating status.

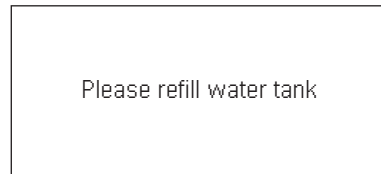
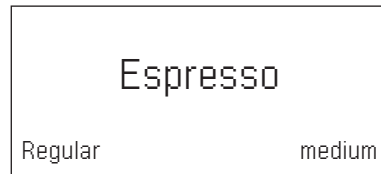

These messages are cleared as soon as the action has been carried out.

Initial use

General

Fill the appropriate container using only pure, **cold**, uncarbonated water and solely **roasted** beans. Do not use coffee beans that have been glazed, caramelised or treated with other additives containing sugar, since they will block the brewing unit. The water hardness setting on the appliance can be adjusted. The factory setting for the water hardness is 4. Use the enclosed test strip to determine the hardness of your water supply. If this shows a value other than 4, you will need to programme the appliance appropriately after it has been taken into service (see section “Menu – Water hardness”).

Setting up the appliance

- Remove any protective plastic film.
- Place the fully automatic coffee machine on a level, waterproof surface that is able to support its weight.
- The appliance’s ventilation slits must not be covered or obscured.

i Important: Only use the appliance in a frost-free room. If it has been transported or stored at temperatures below 0°C, wait at least 3 hours before taking it into operation.

- Connect the power supply (cable storage compartment **18**) to the socket. You can adjust the length of the cable by pulling it further out or pushing it back in. To do this, place the appliance with its back flush with the edge of the work surface and either pull the cable out **downwards** or push it in **upwards**.
- Flip up the lid of the water tank **6**.
- Remove the water tank **5**, rinse it out and fill it with fresh cold water. Do not fill it past the “**max**” mark.
- Replace the water tank **5**, making sure that it is straight, and push it right down into place.
- Reclose the lid of the water tank **6**.
- Fill the bean container **9** with coffee beans.

- Use the main switch **1** to switch on the appliance.

The control panel and the display will be activated. The display will show the previously specified language, which will also be used for all subsequent display texts. A number of different languages are available.

- Touch [✓] repeatedly until the display indicates the desired language.

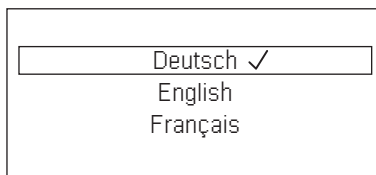

- Touch [start/stop] to confirm your selection.

The chosen language is now stored. The brand logo will light up on the display **3**. The appliance will heat up and rinse itself, a small amount of water will run out of the drink outlet **4**.

The appliance is ready for use when the symbols and the display on the control panel are lit.



i The factory settings of the fully automatic coffee machine are programmed for optimal performance. The appliances switches off automatically after a configured time (see the section “Menu – Automatic shut-down”).

i When the appliance is used for the first time, after a service program has been run and when it has not been operated for a long period, the first beverage will not have the full aroma and should not be consumed.

i When the fully automatic coffee machine is first used, you will achieve a suitably thick and stable “crema” only after the first few cups have been dispensed.

i If the appliance is in use for a long period of time, water droplets will form on the ventilation slits. This is normal.

Own settings “Favourite”

The number of Favourites depends on the model of the appliance. The menu item “Favourite” can be used to store and change individual (personalised) beverages (see the section “Menu – Favourite”).

Call up individual beverage

- Briefly touch [].
- Select one of the Favourites already stored with your own settings.
- Touch [start/stop] to begin dispensing the beverage.

Childproof lock

The appliance can be locked to protect children against scalding and burns.

- Touch [] for at least 3 seconds. A key symbol appears on the display **3**.

The childproof lock is now active.

It is no longer possible to operate the appliance.

- Touch [] for at least 3 seconds. The key symbol disappears from the display **3**. The childproof lock is now deactivated. The appliance can be used in the usual way.

Preparing drinks

This fully automatic coffee machine grinds fresh beans for every brewing. For optimum quality, store the beans in a cool place in sealed containers.

i **Important:** Fill the water tank **5** with fresh clean water every day. The tank **5** should always contain sufficient water for operating the appliance.

i Cups should be prewarmed, e.g. with hot water. This applies particularly to small thick-walled espresso cups.

i For a number of settings, coffee is prepared in two stages (see “aromaDouble Shot”). Please wait until the process is completely finished.

Different beverages can be prepared just by touching a key.

Drink selection

Touching the appropriate symbol selects the desired drink. Your selection is indicated by lines above and below the symbol. The name of the drink and the currently active values for strength and cup size are shown in display **3**.

You can choose from the following drinks:

Espresso	Latte Macchiato
Espresso Macch.	Caffe Latte
Coffee	Milk froth
Cappuccino	

Touch the “special beverages” button several times to select different drinks one after the other:

Hot water	Americano *
Warm milk *	Flat White *
Coffee pot *	Cafe Cortado *

Items marked * are not present in all models.

Adjusting the strength, selecting ground coffee

Touch [\emptyset] to set the strength of your coffee individually or to specify that ground coffee is to be used.

The following settings are possible:

very mild	very strong
mild	doubleshot strong
regular	doubleshot strong+
strong	Ground coffee

- Touching the appropriate symbol selects the desired drink.
- Touch [\emptyset] repeatedly until the desired setting e.g. strong or Ground coffee (see the section "Preparation using ground coffee") appears on the display.

aromaDouble Shot

The longer the coffee is brewed, the more bitter substances and undesired aromas are released. This has a negative effect on the taste and makes the coffee less easily digestible. So for extra strong coffee, the appliance has a special aromaDouble Shot function. When half the quantity has been prepared, it grinds and brews fresh coffee beans so that only the pleasant, aromatic scents are released.

i The aromaDouble Shot function can be selected for any drink containing a proportion of at least 35 ml coffee volume. It is not available for small drinks such as a small espresso or when the [\square] setting is enabled.

Select cup size

Touching [ml] individually selects the beverage volume desired.

The following settings are possible:

small	medium	large
-------	--------	-------

- Touching the appropriate symbol selects the desired drink.
- Touch [ml] repeatedly until the display indicates the desired setting.

i An arrow or multiple arrows next to the setting, e.g. „large \rightarrow “, indicate that the preset capacity (see the section "Menu – Set cup size") has been changed.

Two cups at once

Once you have selected a black coffee or milky coffee drink (for some appliances, this applies only to black coffee), touching [\square] prepares two cups simultaneously as soon as you touch [start/stop] to begin dispensing. The setting is shown on the display.

- Touching the appropriate symbol selects the desired drink.
- Touch [\square].
- Place two prewarmed cups at left and right underneath the beverage outlet **4**.
- Touch [start/stop] to begin dispensing the beverage.

The selected drink will be brewed and will then be dispensed into the two cups.

i The drink is prepared in two stages (two grinding operations). Please wait until the process is completely finished.

i Depending on the type of appliance the function "Two cups at once" may be available only for black coffee, not for milky coffee drinks.

Preparing coffee drinks

The appliance must be ready for use.

- Place a prewarmed cup underneath the beverage outlet **4**.
- Touch the appropriate symbol to select the desired drink, Espresso or Coffee. The name of the drink and the currently active values for strength and cup size are shown in display.

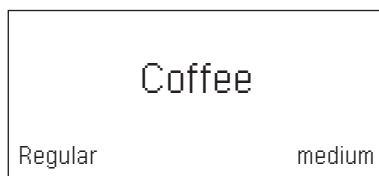

-  You can change the cup size and coffee strength by touching [ml] and [∅]. If you select Ground coffee, follow the procedure described under “Preparation using ground coffee”.

For example:

- Touch [ml] repeatedly until the display shows large.
- Touch [∅] repeatedly until the display shows mild.
- Touch [start/stop] to begin dispensing the beverage.

The coffee is brewed and then dispensed into the cup.

-  You can touch [start/stop] again to prematurely halt dispensing.

Preparation using milk

This fully automatic coffee machine possesses an integrated milk system that enables you to prepare coffee with milk or milk froth or warm milk alone.



Risk of burns!

The upper and lower sections of the milk system **4b** become extremely hot. After use, always let them cool down before you touch them.



Caution!

Dried milk residues are difficult to remove, so you should **always** clean the appliance after each use (see the section “Cleaning the milk system”).



While milk is being prepared you may hear a whistling sound. This is due to the technical nature of the milk system **4b**.



Touch [start/stop] again to prematurely halt dispensing.

The appliance must be ready for use. The milk tube and suction pipe must be connected.

- Insert the suction pipe **4d** into the milk container.
- Place a prewarmed cup or glass underneath the beverage outlet.

Coffee-based drinks with milk

- Touch the appropriate symbol to select Espresso Macch., Caffè Latte, Latte Macchiato or Cappuccino.

The name of the drink and the previously specified values for strength and cup size are shown in display.



You can change the cup size and coffee strength by touching [ml] and [∅]. If you select Ground coffee, follow the procedure described under “Preparation using ground coffee”.

- Touch [start/stop] to begin dispensing the beverage.

The milk or milk froth is dispensed into the cup or glass first. Then the coffee is brewed and runs into the cup or glass.

You can touch [start/stop] again to prematurely halt dispensing of the milk or coffee, touching [start/stop] twice stops the entire dispensing process.

Milk froth

- Touch the symbol to select Milk froth.
- Touch [ml] to select the cup size.
- Touch [start/stop] to begin dispensing the beverage.

Milk froth is dispensed from the beverage outlet.

Special beverages

Touch the “special beverages” button several times to select different drinks one after the other.

Items marked * are not present in all models.

Hot water

Before hot water is dispensed, the milk system should be cleaned and the milk tube removed (see the section “Cleaning the milk system”). If the milk system is not cleaned, small amounts of milk may be dispensed together with the hot water.



Risk of burns!

The milk system **4b** becomes extremely hot. After use, always let it cool down before you touch it.

The appliance must be ready for use.

- Place a cup or glass underneath the beverage outlet **4**.
- Touch the “special beverages” symbol repeatedly until Hot water appears on the display.
- Touch [ml] to select the cup size.
- Touch [start/stop] to begin dispensing the beverage.



If you see the message Please remove suction hose, proceed as follows:

- Take off the milk tube **4c** and then touch [start/stop] again.

Hot water will flow out of the outlet **4**.



You can touch [start/stop] again to prematurely halt dispensing.

Warm milk *

Please read through first and take note of the section “Preparation using milk”.

Then:

- Touch the “special beverages” symbol repeatedly until Warm milk appears on the display.
- Touch [ml] to select the cup size.
- Touch [start/stop] to begin dispensing the beverage.

Warm milk will flow out of the outlet **4**.



You can touch [start/stop] again to prematurely halt dispensing.

Americano *

- Place a prewarmed cup underneath the beverage outlet **4**.
- Touch the “special beverages” symbol repeatedly untilAmericano appears on the display.
- Select settings such as the cup size and strength as described in the section “Preparing coffee drinks”.
- Touch [start/stop] to begin dispensing the beverage.

The coffee is brewed and then dispensed into the cup.



You can touch [start/stop] again to prematurely halt dispensing.

Flat White* or Cafe Cortado*

Please read through first and take note of the section “Preparation using milk”.

Then:

- Place a cup or glass underneath the beverage outlet **4**.
- Touch the “special beverages” symbol repeatedly until Flat White or Cafe Cortado appears on the display.
- Select settings such as the cup size and strength as described in the section “Preparing coffee drinks”.
- Touch [start/stop] to begin dispensing the beverage.

First, the milk is dispensed into the cup or glass. Then the coffee is brewed and runs into the cup or glass.



You can touch [start/stop] again to prematurely halt dispensing of milk or coffee. Touching [start/stop] twice stops the entire dispensing process.

Pot function *

- Place a pot underneath the beverage outlet **4**.
- Touch the “special beverages” symbol repeatedly until Pot function appears on the display.
- Touch [\emptyset] to select the desired coffee strength.
- Touch [ml] to select the desired quantity (4 or 6 cups).
- Touch [start/stop] to begin dispensing the beverage.

The coffee is brewed and then dispensed into the pot.

- i** You can touch [start/stop] again to prematurely halt dispensing.

Preparation using ground coffee

This fully automatic coffee machine can also be operated using ground coffee (but not instant coffee).

- i** When using ground coffee, the setting for the strength of the coffee, dispensing two cups at once and aromaDouble Shot is not available.

The appliance must be ready for use.

- Place a prewarmed cup underneath the beverage outlet **4**.
- Touch the appropriate symbol to select a black or milky coffee drink.
- Touch [\emptyset] repeatedly until the display shows *Ground coffee*.
- Open the ground coffee drawer **12**.
- Place no more than two level measuring spoons of ground coffee in the drawer.

- i** **Caution!** Do not place coffee beans or instant coffee in this drawer.

- Close the ground coffee drawer **12**.
- Touch [start/stop] to begin dispensing the beverage.

The coffee is brewed and then dispensed into the cup.

- i** Touch [start/stop] again to prematurely halt dispensing.

Adjusting the grind setting

You can use the rotary selector **11** to adjust the grind setting from coarse to fine.

- i** **Caution!** Adjust the grind setting only while the grinding unit is running, otherwise you may damage the appliance.

- !** **Risk of injury!** Do not reach into the grinding unit.

- With the grinding unit running, adjust the selector **11** from fine (**a**: turn anticlockwise) to coarse (**b**: turn clockwise).

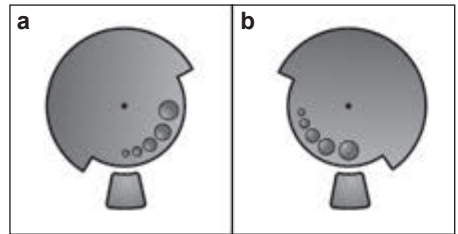

- i** The new setting will not become apparent until after the second cup of coffee.

- i** For dark roast coffee beans, choose a finer grind, for lighter beans a coarser grind.

Menu

The menu is used for changing individual settings, accessing information and launching processes.

- Touch [menu] to open the menu. In the display you will see the various setting options, the navigation symbols light up. The current setting is marked on the display.

Navigating through the menu:

- [\surd] = move down
- [ok \surd] = confirm / store
- [\leftarrow] = go back
- [menu] = open the menu / exit from the menu

 Touching [↘] displays each setting or selection option in order. After you reach the lowest menu item the topmost one is shown again.

For example:

Setting the coffee temperature to max.:

- Touch [menu]. The menu is opened.
- Touch [↘] repeatedly until the display shows Coffee temperature.
- Touch [ok✓], the display shows e.g. high.
- Touch [↘] repeatedly until the display shows max.
- Touch [ok✓] to store the setting. The display shows the confirmation.
- The menu item Coffee temperature appears.
- Touch [↵] to exit from the menu.

You can specify the following settings:

Cleaning and care

Starting the special service programmes.

You can select Rinse the milk system, Descale, Clean or calc'nClean.

- Use [↘] to choose the desired programme and touch [ok✓] to confirm your choice.
- Touch [start/stop] to begin running the programme.

 **Important:** Be sure to take note of the section on "Service programmes".

Info Service programmes

(depending on the type of appliance)

Display how many beverages can still be prepared before it will be necessary to run one of the service programmes.

- Use [↘] to display Clean after --- ☐ or Descale after --- ☐.
- Touch [↵] to exit from the display.

 For technical reasons the counter does not represent a precise number of cups.

Coffee-milk ratio *

The coffee-milk mixing ratio set in the factory can be adjusted in several steps.

- Use [↘] to select the beverage (only for coffee drinks with milk) and confirm with [ok✓].
- Use [↘] to select the desired mixing ratio (setting of milk content in %) and confirm with [ok✓].
- The setting is saved.

Example: If a value of 30% is selected, 30% milk and 70% coffee will be dispensed.

Items marked * are not present in all models.

Favourite

The menu item Favourite can be used to create or change personalised beverages. The number of Favourites depends on the model of the appliance.

- Use [↘] to select a new or existing profile and confirm with [ok✓]
- Touch the desired beverage and confirm with [ok✓].
- Your selection for the beverage settings appears on the display depending on the beverage, e.g. ml or Coffee-milk ratio.
- Make your settings and confirm with [ok✓] each time.
- The beverage is now saved in the profile.

Set cup size

Set up the volume dispensed for each drink and each size of cup. The volumes set up in the factory can be adjusted stepwise.

- Use [↘] to choose a drink and touch [ok✓] to confirm your choice.
- Use [↘] to choose the desired volume and touch [ok✓] to confirm your choice. The setting is then saved.

Water hardness

Set this to the hardness of the local water supply.

Level 1, 2, 3, 4 or Softening system can be selected. The preset level of water hardness is level 4.

- Use [∨] to choose the desired water hardness and touch [ok✓] to confirm your choice.

i It is important to set the water hardness correctly, so that the appliance indicates accurately when the descaling programme should be run.

You can check the water hardness using the enclosed test strip or by asking your local water supplier. If a water softening system is installed in the house, please select the Softening system setting.

- Briefly dip the test strip in the water and check the result after one minute.

Level	Water hardness	
	German (°dH)	French (°fH)
1	1-7	1-13
2	8-14	14-25
3	15-21	26-38
4	22-30	39-54

Automatic shut-down

Setting how long the appliance should wait after the last drink was prepared before it automatically switches itself off.

You can specify values from 15 minutes to 3 hours. The factory setting is 30 minutes.

- Use [∨] to choose the desired interval and touch [ok✓] to confirm your choice.

Coffee temperature

Specifying the temperature for coffee drinks and hot water.

You can choose normal, high, or max.

The setting applies to all types of drink preparation.

- Use [∨] to choose the desired temperature level and touch [ok✓] to confirm your choice.

Water filter

Specifying whether a water filter should be activated or whether no filter is used.

You can choose Activate new filter or No filter.



A water filter lessens limescale deposits and reduces impurities in water. The appliance also does not need to be descaled so often.

Water filters are available from retail outlets or from customer services (see the section “Accessories”).



Important: Before you can use a new water filter it will need to be rinsed.

- Use the measuring spoon **8** to press the water filter firmly into the water tank **5**.

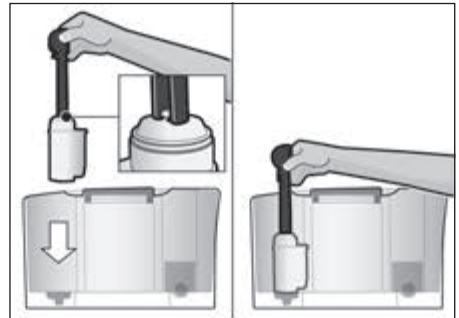

- Fill the water tank with water up to the “max” mark.
 - Connect the milk tube **4c** to the milk system **4b** and the suction pipe **4d**.
 - Insert the end of the suction pipe **4d** into the drip plate **17b**.
 - Touch [menu] and use [∨] to select Water filter.
 - Touch [ok✓] and use [∨] to select Activate new filter.
 - Empty the drip tray and re-insert.
 - Touch [ok✓] to confirm.
- Water will now flow through the filter to rinse it.
- Then empty the drip tray and re-insert.
- The appliance is ready for use again.

i Rinsing the filter simultaneously activates the setting for displaying the message “Please change water filter”. When this message appears, or at the latest after two months, the filter will no longer be effective. It needs to be replaced for reasons of hygiene and to prevent a build-up of limescale (which could damage the appliance).

If you do not intend to insert a new filter, select the setting No filter and touch [ok✓] to confirm.

i If the appliance has not been used for a prolonged period (for example, while you are on holiday), the existing filter should be rinsed before the appliance is used again. To do this, simply dispense a cup of hot water.

Languages

Setting up the language to be used for display texts.

- Use [↘] to choose the desired language and touch [ok✓] to confirm your choice.

Frost protection

Service programme to prevent frost damage during transportation and storage. This programme completely empties the appliance.

i The appliance must be ready for use and the water tank **5** must be filled.

- Touch [start/stop] to begin running the programme.
- Remove the water tank; the appliance automatically empties all its pipes and then switches itself off.
- Empty the water tank **5** and the drip tray **17**.

Key tones

Switches on or off the tones that you hear when you touch the control panel.

- Touch [ok✓] to confirm your choice.
- Use [↘] to choose Key tones ON or Key tones OFF and touch [ok✓] to confirm your choice.

Beverage statistics

(depending on the type of appliance) Shows the volume of drinks dispensed since the appliance was taken into service.

- Touch [↵] to exit from the display.

Factory settings

Resets your own settings to the condition when delivered.

- Touch [start/stop] to clear all your own settings.

Care and daily cleaning



Risk of electric shock!

Before cleaning the appliance, unplug it from the mains. Never immerse the appliance in water. Do not use a steam cleaner.

- Wipe the outside of the appliance with a soft, damp cloth.
- Clean the control panel with a microfibre cloth.
- Do not use any cleaning agents containing alcohol or spirits.
- Do not use abrasive cloths or cleaning agents.

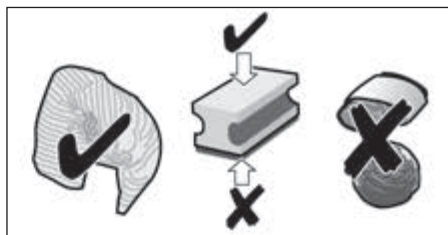

- Always immediately remove any limescale, or residues of coffee, milk, cleaning or descaling solution. It is possible for corrosion to form underneath such deposits.
- New sponge cloths may contain salts that can cause rust films to form on stainless steel, so such cloths should always be thoroughly rinsed before use.

- Pull the drip tray **17** and coffee grounds container **17c** towards the front and remove them. Take off the panel **17a** and drip plate **17b**. Empty and clean the drip tray and coffee grounds container.
- Wipe out the inside of the appliance (holder, trays) and the drawer for ground coffee (this cannot be removed).
- Remove the float **17d** and clean it with a moist cloth (depends on the type of appliance).



Do not put the following parts in the dishwasher:

Panel of drip tray **17a**, cover **4a**, brewing unit **14**, water tank **5** and aroma cover **10**.



The following parts may be cleaned in the dishwasher:

Drip tray **17**, drip plate **17b**, coffee grounds container **17c**, measuring spoon **8** and the upper and lower parts of the milk system **4b**.



Important: The drip tray **17** and coffee grounds container **17c** should be emptied and cleaned every day in order to prevent deposits.



If the appliance is cold when switched on, or if it is switched off after dispensing coffee, it rinses automatically. The system is therefore self-cleaning.



Important: If the appliance is not used for a lengthy period (e.g. while you are on holiday), clean the entire appliance thoroughly, including the beverage dispenser **4**, milk system **4b**, drip tray **17** and brewing unit **14**.

Cleaning the milk system



Be sure to clean the milk system **4b** every time you make a drink involving milk!



The milk system **4b** is automatically cleaned with a short jet of steam directly after preparing a milk drink. For particularly thorough cleaning, the milk system **4b** can be automatically rinsed with the programme “Cleaning the milk system” (see the section “Service programmes – Cleaning the milk system”).

Cleaning by hand



Risk of burns!

The milk system **4b** becomes extremely hot. After use, always let them cool down before you touch them.

Take the milk system **4b** apart to clean it:

- Push the beverage outlet **4** right down.
- Take off the cover **4a** towards the front and pull off the milk tube.



- Remove the milk system **4b** by pulling it straight forward.



- Take apart the upper and lower parts of the milk system **4b**.

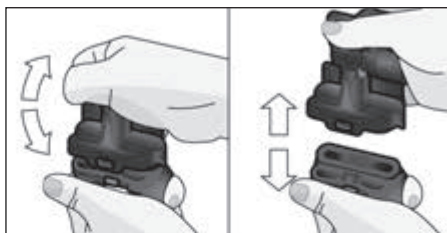

- Separate the milk tube from the suction pipe.
- Clean the individual parts with washing-up liquid and a soft cloth.
- Rinse all parts with clean water and dry them.

i The upper and lower parts of the milk system **4b**, the milk tube **4c** and the suction pipe **4d** can also be cleaned in a dishwasher.

- Reassemble the individual parts.



- Place the milk system **4b** back in the appliance from the front, making sure it is straight.
- Replace the cover **4a**.

Cleaning the brewing unit (Figure G)

i See also the Quick reference guide in the storage compartment **16**.

In addition to the automatic cleaning programme, the brewing unit **14** should be removed regularly for cleaning.

- Use the main switch ① **1** to switch the appliance completely off.
- Open the door **13** to the brewing unit.

- Slide the red latch **14a** on the brewing unit **14** all the way to the left.
- Press the eject lever **15** right down. The brewing unit will be released.
- Take hold of the brewing unit **14** by the recessed grips and carefully remove it.

i **Important:** Clean it without using washing-up liquid and do not put it in the dishwasher.

- Remove the cover **14b** and thoroughly clean the brewing unit **14** under running water.

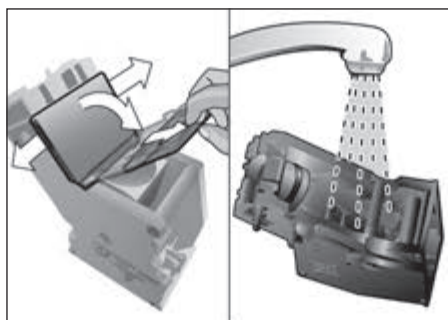

- Thoroughly clean the strainer of the brewing unit under the water jet.

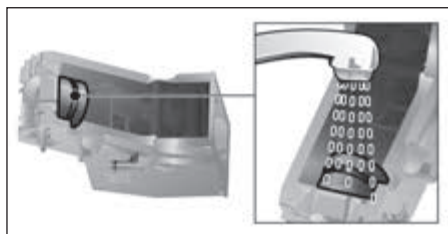

- Thoroughly clean the inside of the appliance with a moist cloth, removing any coffee residues.
- Allow the brewing unit **14** and the inside of the appliance to dry.
- Replace the cover **14b** on the brewing unit and then push the brewing unit **14** back into the appliance until it latches into place.
- Press the eject lever **15** right up.
- Slide the red latch **14a** all the way to the right and close the door **13**.

Service programmes

i See also the Quick reference guide in the storage compartment **16**.

Following prior notification, either

Descaling necessary or

Cleaning necessary or

calc'nClean necessary.

appears in display **3** at certain intervals.

The unit should immediately be cleaned or descaled using the appropriate programme.

The two processes Descale and Clean can optionally be carried out together using the calc'nClean function (see the section "calc'nClean"). Failure to carry out the service programme according to the instructions may damage the appliance.

Using a water filter increases the intervals until a descaling programme needs to be performed.

i **Important:** if descaling is not performed on the appliance in good time, then the following appears: Descaling overdue. Appliance will soon be locked --> press menu for 3 sec. Immediately perform the descaling process in accordance with the instructions. If the appliance is locked, it can only be operated again once the descaling process has been carried out.

i **Caution!** For each of the service programmes, use descaling and cleaning agents as described in the instructions. Never interrupt a service programme. Do not swallow any cleaning fluids! Never use citric acid, vinegar or any vinegar-based agents. Never place descaling tablets or other descaling materials in the coffee drawer **12**!

Before starting the service program (Descale, Clean or calc'nClean) remove the brewing unit, clean it as instructed and replace it.

Specially developed suitable descaling and cleaning tablets are available from retail outlets or from customer services (see the section "Accessories").

Cleaning the milk system

Takes about 1 minute.

Touch [menu] to open the menu.

- Use [√] to choose Cleaning and care and touch [ok√] to confirm your choice.
- Use [√] to choose Rinse the milk system and touch [ok√] to confirm your choice.
- Touch [start/stop] to begin running the programme.

The display **3** will indicate the progress of the programme:

- Place an empty glass under the beverage outlet **4** and stand the end of the suction pipe **4d** in it.
- Touch [start/stop]. The milk system will now clean itself automatically.
- Then empty the glass and clean the suction pipe **4d**.

You should also regularly clean the milk system manually (dishwasher or by hand).

Descaling

Takes about 30 minutes.

The line at the bottom of the display indicates the progress of the descaling process.

i If there is a water filter in the water tank **5**, be sure to remove it before starting the service programme.

- Touch [menu] to open the menu.
- Use [√] to choose Cleaning and care and touch [ok√] to confirm your choice.
- Use [√] to choose Descale and touch [ok√] to confirm your choice.
- Touch [start/stop] to begin running the programme.

The display **3** will indicate the progress of the programme:

- Empty and re-insert the drip tray **17**.

i The following request appears: Remove water filter if inserted → start.

- Remove the filter and then touch [start/stop] again.
- Pour lukewarm water into the empty water tank **5** up to the “**0.5l**” mark and then dissolve one Siemens descaling tablet TZ80002N in it.
- Touch [start/stop].
- Place a container with a capacity of 0.5 litre under the beverage outlet **4**.
- Place the end of the suction pipe **4d** in the container.
- Touch [start/stop].

The descaling programme will now run for about 20 minutes.

 If there is not enough descaling solution in the water tank **5**, you will see the prompt Refill descaler →start.

- Add more descaling solution and then touch [start/stop] again.
- Rinse the water tank **5** and refill it with fresh water up to the “**max**” mark.
- If you use a filter, replace it now.
- Touch [start/stop].

The descaling programme will now run for about 1 minute and rinse the appliance.

- Empty and re-insert the drip tray **17**.

 **Important:** Wipe over the appliance with a soft damp cloth to ensure that you immediately remove any traces of descaling solution. It is possible for corrosion to form underneath such deposits. New sponge cloths may contain salts that can cause rust films to form on stainless steel, so such cloths should always be thoroughly rinsed before use. Clean the suction pipe **4d** of the drinks outlet particularly carefully.

The appliance has finished descaling and is ready for use again.

Cleaning

Takes about 9 minutes.

The line at the bottom of the display indicates the progress of the descaling process.

- Touch [menu] to open the menu.
- Use [↘] to choose Cleaning and care and touch [ok✓] to confirm your choice.
- Use [↘] to choose Clean and touch [ok✓] to confirm your choice.
- Touch [start/stop] to begin running the programme.

The display **3** will indicate the progress of the programme:

- Empty and re-insert the drip tray **17**.
- Open the ground coffee drawer **12**.
- Drop one Siemens cleaning tablet in the drawer **12** and close it.
- Touch [start/stop].

The cleaning programme will now run for about 7 minutes.

- Empty and re-insert the drip tray **17**.

The appliance has finished cleaning and is ready for use again.

calc'nClean

Takes about 43 minutes.

calc'nClean combines the functions Descale and Clean.

If both programmes are due to be carried out close together the fully automatic coffee machine will automatically suggest this service programme.

The line at the bottom of the display indicates the progress of the descaling process.

 If there is a water filter in the water tank **5**, be sure to remove it before starting the service programme.

- Touch [menu] to open the menu.
- Use [↘] to choose Cleaning and care and touch [ok✓] to confirm your choice.
- Use [↘] to choose calc'nClean and touch [ok✓] to confirm your choice.
- Touch [start/stop] to begin running the programme.

The display **3** will indicate the progress of the programme:

- Empty and re-insert the drip tray **17**.
- Open the ground coffee drawer **12**.
- Drop one Siemens cleaning tablet in the drawer **12** and close it.
- Touch [start/stop].

 The following request appears:
Remove water filter if inserted →start.

- Remove the filter and then touch [start/stop] again.
- Pour lukewarm water into the empty water tank **5** up to the “**0.5l**” mark and then dissolve one Siemens descaling tablet TZ80002N in it.
- Touch [start/stop].
- Place a container with a capacity of 1 litre under the beverage outlet **4**.
- Place the end of the suction pipe **4d** in the container.
- Touch [start/stop].

The descaling programme will now run for about 28 minutes.

 If there is not enough descaling solution in the water tank **5**, you will see the prompt Refill descaler →start.

- Add more descaling solution and then touch [start/stop] again.
- Rinse the water tank **5** and refill it with fresh water up to the “**max**” mark.
- If you use a filter, replace it now.
- Touch [start/stop].

The descaling programme will now run for about one more minute, and then the cleaning programme will run for about 7 minutes and rinse the appliance.

- Empty and re-insert the drip tray **17**.

 **Important:** Wipe over the appliance with a soft damp cloth to ensure that you immediately remove any traces of descaling solution. It is possible for corrosion to form underneath such deposits. New sponge cloths may contain salts that can cause rust films to form on stainless steel, so such cloths should always be thoroughly rinsed before use. Clean the suction pipe **4d** of the drinks outlet particularly carefully.

The appliance has finished descaling and is ready for use again.

 **Important:** If any of the service programmes is ever interrupted, for instance by a power failure, please proceed as follows:

- Rinse the water tank **5** and refill it with fresh water up to the “**max**” mark.
- Touch [start/stop].

The appliance will be rinsed for approx. 2 minutes for safety reasons.

- Empty and re-insert the drip tray **17**.
The aborted service programme must be restarted.

Tips on energy saving

- When the fully automatic coffee machine is not in use, use the mains switch  **1** on the front of the appliance to switch it off.
- In the menu, set the Automatic shut-down period to 15 minutes.
- If possible, do not interrupt the dispensing of coffee or milk froth. Stopping a process prematurely results in higher energy consumption and the drip tray fills up more quickly.
- Descale the appliance regularly to avoid a build-up of limescale. Limescale residues cause higher energy consumption.

Frost protection

**Caution!**

To prevent frost damage during transportation and storage, completely empty the appliance beforehand.

See the section “Menu – Frost protection”.

Storing accessories

The fully automatic coffee machine has special compartments to hold the measuring spoon and the Quick reference guide.

- To store the measuring spoon **8**, lift off the water tank **5** and place the spoon in the preformed recess **7**.
- To store the Quick reference guide, open the door to the brewing unit **13** and insert the guide into the space provided **16**.

Accessories

The following accessories are available from retailers or from customer service:

Accessories	Order number
	Retail / Customer service
Cleaning tablets	TZ80001N/00311807
Descaling tablets	TZ80002N / 00576693
Water filter	TZ70003 / 00575491
Care set	TZ80004 / 00576330
Milk container with “freshLock” lid	TZ80009N / 00576166

Disposal



Dispose of packaging in an environmentally-friendly manner. This appliance is labelled in accordance with European Directive 2012/19/EU concerning used electrical and electronic appliances (waste electrical and electronic equipment – WEEE). The guideline determines the framework for the return and recycling of used appliances as applicable throughout the EU. Please ask your specialist retailer about current disposal facilities.

Guarantee

The guarantee conditions for this appliance are as defined by our representative in the country in which it is sold. Details regarding these conditions can be obtained from the dealer from whom the appliance was purchased. The bill of sale or receipt must be produced when making any claim under the terms of this guarantee.

Changes reserved.

Simple troubleshooting

Problem	Cause	Solution
Coffee or milk froth quality varies considerably.	Build-up of limescale in the appliance.	Descal the appliance as described in the instructions.
No hot water dispensed.	The milk system or its holder is not clean.	Clean the milk system or its holder (see the section "Cleaning the milk system").
Too little milk froth, or none at all, or the milk system is not taking in any milk.	The milk system or its holder is not clean.	Clean the milk system or its holder (see the section "Cleaning the milk system").
	Milk not suitable for foaming.	Do not use milk that has already been boiled. Use cold milk with a fat content of at least 1.5%.
	The milk system is incorrectly assembled.	Moisten the upper and lower sections and fit them together.
	Build-up of limescale in the appliance.	Descal the appliance as described in the instructions.
The selected per-cup quantity is not reached. Coffee dispensing slows to a trickle or stops completely.	Coffee is being ground too finely, or the pre-ground coffee is too fine.	Adjust the grinding unit to a coarser setting. Use a coarser ground coffee.
	Heavy build-up of limescale in the appliance.	Descal the appliance as described in the instructions.
Coffee has no "crema".	Unsuitable type of coffee.	Use a type of coffee with a higher proportion of robusta beans.
	The beans are no longer fresh.	Use fresh beans.
	The grinding setting is not suitable for the beans.	Adjust the grinding unit to a finer setting.
Coffee is too "acidic".	The grinding setting is too coarse or the pre-ground coffee is too coarse.	Adjust the grinding unit to a finer setting or use finer pre-ground coffee.
	Unsuitable type of coffee.	Use a darker roast.
Coffee is too "bitter".	The grinding setting is too fine or the pre-ground coffee is too fine.	Adjust the grinding unit to a coarser setting or use coarser pre-ground coffee.
	Unsuitable type of coffee.	Change the type of coffee.
If you are unable to solve the problem, always call the hotline! You will find the telephone numbers at the back of these instructions.		

Problem	Cause	Solution
The coffee tastes “burnt”.	The brewing temperature is too high	Reduce the temperature, see the section “Menu – Coffee temperature”.
	The grinding setting is too fine or the pre-ground coffee is too fine.	Adjust the grinding unit to a coarser setting or use coarser pre-ground coffee.
	Unsuitable type of coffee.	Change the type of coffee.
The water filter does not stay in position in the water tank.	The water filter is not mounted correctly.	Firmly press the water filter straight down into the tank connection.
The coffee grounds are not compact and are too wet.	The grinding setting is too fine or too coarse, or not enough ground coffee has been used.	Adjust the grinding unit to a coarser or finer setting, or use 2 level measuring spoons of ground coffee.
Water dripped onto the inner floor of the appliance when the drip tray was removed.	Drip tray was removed too soon.	Wait a few seconds after the last drink was dispensed before removing the drip tray.
Display shows Please refill bean container although the container is already full, or the grinder is not grinding any beans.	Beans are not falling into the grinding unit (beans too oily).	Gently tap the bean container. Possibly change the type of coffee used. When the bean container is empty, wipe it with a dry cloth.
Display shows Please empty drip tray despite the drip tray being empty.	Emptying is not detected when the appliance is switched off.	When the appliance is switched on, remove and re-insert the drip tray.
	The drip tray is soiled.	Clean the drip tray thoroughly.
Display shows Refill with still water or change filter	Water tank wrongly inserted.	Insert water tank correctly.
	Carbonated water in the water tank.	Fill the water tank with fresh tap water.
	Float is stuck in the water tank.	Remove the tank and clean thoroughly.
	New water filter did not rinse according to the instructions.	Rinse the water filter according to instructions and then switch on.
	Air in the water filter.	Dip the water filter into water until no more air bubbles escape, replace the filter.
	Water filter is old.	Insert a new water filter.
If you are unable to solve the problem, always call the hotline! You will find the telephone numbers at the back of these instructions.		

Problem	Cause	Solution
Very frequent display that descaling is necessary.	Water is too hard.	Insert a water filter and activate (see chapter “Menu – Water filter”).
	Beverage dispenser blocked.	Clean the beverage dispenser and milk system intake.
Display shows Please clean brewing unit, then replace	Brewing unit is soiled.	Clean the brewing unit.
	Too much pre-ground coffee in the brewing unit.	Clean the brewing unit. Place no more than two level measuring spoons of ground coffee in the drawer.
	The mechanism of the brewing unit is stiff.	Clean the brewing unit (see the section “Daily maintenance and cleaning”).
Display shows Please restart appliance	Appliance is too warm.	Leave the appliance to cool down.
	Brewing unit is soiled.	Clean the brewing unit.
Display shows Descaling insufficient. Repeat process	Incorrect or insufficient descaler or excessive scale existing on appliance.	Perform descaling programme again.
Display shows Please let appliance cool down	Appliance is too hot.	Switch off appliance for 30 minutes.
Display shows Error Please contact hotline	The appliance has a fault.	Please contact the hotline.
If you are unable to solve the problem, always call the hotline! You will find the telephone numbers at the back of these instructions.		

Technical specifications

Power connection (voltage – frequency)	220-240 V – 50/60 Hz
Power rating	1500 W
Maximum static pump pressure	15 bar (TE651.., TE653.., TE654..) 19 bar (TE655.., TE657..)
Maximum water tank capacity (without filter)	1.7 l
Maximum capacity of the coffee bean container	~300g
Length of power cable	100 cm
Dimensions (H x B x D)	385 x 301 x 458 mm
Weight, empty	10-12 kg
Type of grinding unit	Ceramic

Chère amatrice de café,
cher amateur de café,

nous vous félicitons pour l'achat de cette
machine à espresso automatique Siemens.

Ce mode d'emploi décrit différents modèles
de machines qui se distinguent par leur
niveau d'équipement.

Veillez également tenir compte de la
notice succincte jointe. Un logement **16** a
été prévu spécialement pour la conserver à
portée de main dans la machine.

Comment utiliser ce mode d'emploi :

Vous pouvez rabattre la page de couverture
de ce mode d'emploi vers l'avant. Vous y
trouverez les illustrations de la machine
avec les numéros auxquels il est fait
constamment référence dans ce mode
d'emploi.

Exemple : unité de percolation **14**

Les symboles et les messages affichés
sur l'écran sont également représentés de
manière distincte dans ce mode d'emploi.
Vous pourrez ainsi repérer plus facilement
les messages et les symboles affichés ou
apposés sur l'appareil.

Exemple de message affiché à l'écran :

Espresso

Exemple d'élément de commande :

[start/stop]

Sommaire

Conformité d'utilisation	27
Consignes de sécurité importantes.....	27
Contenu de l'emballage	29
Vue d'ensemble	29
Vue d'ensemble –	
Éléments de commande	30
Écran.....	31
Mise en service	32
Réglages personnels « Favori »	33
Sécurité-enfants	33
Préparation des boissons.....	33
Préparation de boissons au café	35
Préparation de boissons lactées	35
Boissons spéciales	36
Préparation avec du café moulu.....	38
Réglage du degré de mouture.....	38
Menu	39
Entretien et nettoyage quotidiens.....	42
Nettoyage du mousseur de lait.....	42
Nettoyage de l'unité de percolation (figure G)	43
Programmes de maintenance	44
Nettoyage du mousseur de lait.....	45
Détartrage.....	45
Nettoyage	46
calc'nClean	46
Conseils pour économiser l'énergie.....	47
Protection contre le gel.....	47
Rangement des accessoires	47
Accessoires	48
Mise au rebut	48
Garantie.....	48
Données techniques	48
Éliminer soi-même	
les problèmes simples	49

Conformité d'utilisation

Cet appareil est destiné exclusivement à une utilisation domestique et non professionnelle.

N'utiliser l'appareil qu'à l'intérieur de pièces, à température ambiante, et jusqu'à 2 000 m au-dessus du niveau de la mer.

Consignes de sécurité importantes

Veuillez lire la notice d'utilisation attentivement, respecter les instructions et la conserver soigneusement ! Si l'appareil change de propriétaire, remettez-lui cette notice.

Les enfants de 8 ans et plus, les personnes souffrant d'un handicap physique, sensoriel ou mental ou ne détenant pas l'expérience et/ou les connaissances nécessaires pourront utiliser cet appareil à condition de le faire sous surveillance, ou que son utilisation sûre leur ait été enseignée et qu'ils aient compris les dangers qui en émanent. Maintenir les enfants de moins de 8 ans à l'écart de l'appareil et du cordon d'alimentation secteur et ne pas leur permettre d'utiliser l'appareil. Ne pas laisser les enfants jouer avec l'appareil. Le nettoyage et l'entretien incombant à l'utilisateur ne doivent pas être effectués par des enfants sauf s'ils sont âgés de 8 ans et plus et s'ils agissent sous surveillance.

Avertissement Risque d'électrocution !

- L'appareil doit être branché uniquement sur un réseau à courant alternatif par l'intermédiaire d'une prise secteur installée de manière conforme et disposant d'une connexion à la terre. Assurez-vous que le système à conducteur de protection de l'installation électrique de votre maison est conforme.
- Branchez et utilisez l'appareil uniquement en conformité avec les indications figurant sur la plaque signalétique.
- N'utilisez l'appareil que si son cordon d'alimentation et l'appareil lui-même ne présentent aucun dommage.
- Afin d'écarter tout danger, seul notre service après-vente est habilité à réparer l'appareil, comme par exemple procéder au remplacement d'un cordon d'alimentation endommagé.
- Ne plongez jamais l'appareil ou le cordon d'alimentation dans l'eau.
- En cas de défaut, débranchez immédiatement la fiche secteur ou coupez la tension du réseau.
- Empêchez que du liquide ne se renverse sur le connecteur.
- Les instructions de nettoyage spéciales figurant dans les notices sont à respecter.

⚠ Avertissement
Danger par magnétisme !

L'appareil renferme des aimants permanents susceptibles d'agir sur des implants électroniques, par exemple des stimulateurs cardiaques ou des pompes à insuline. Les personnes portant des implants électroniques sont priées de rester à au moins 10 cm de l'appareil et des pièces suivantes, lors de leur retrait : réservoir à lait, système à lait, réservoir d'eau, cuvette d'égouttage et unité de percolation.

⚠ Avertissement
Risque d'asphyxie !

- Ne laissez jamais les enfants jouer avec les emballages.
- Rangez les petites pièces de manière sûre, elles pourraient être avalées.

⚠ Avertissement
Risque de blessures !

- N'introduisez jamais les doigts dans le moulin.
- L'utilisation inappropriée de l'appareil peut entraîner des blessures.

⚠ Avertissement
Risque de brûlure !

- Le système à lait est très chaud. Après utilisation, laissez-le refroidir avant de le toucher.
- Après l'utilisation, les surfaces de l'élément chauffant ou de la plaque chauffante peuvent rester chaudes pendant une certaine durée.
- Les boissons fraîchement préparées sont très chaudes. Si nécessaire, les laisser un peu refroidir.

Contenu de l'emballage

(Image **A** sur les pages dépliantes)

- a** Machine à espresso automatique
- b** Mode d'emploi
- c** Notice succincte
- d** Tuyau à lait et tube d'aspiration
- e** Bandelette pour déterminer la dureté de l'eau
- f** Cuillère-dose
- g** Filtre à eau *
- h** Réservoir à lait avec couvercle « freshLock » *
- i** Pastilles de détartrage *

Vue d'ensemble

(Images **B, C, D, E, F** et **G** sur les pages dépliantes)















- 1** Interrupteur principal ①
- 2** Bandeau de commande (voir page suivante)
- 3** Écran
- 4** Buse d'écoulement (café, lait, eau chaude), réglable en hauteur
 - a)** Couvercle
 - b)** Mousseur de lait/buse d'écoulement du café (en deux parties)
 - c)** Tuyau à lait
 - d)** Tube d'aspiration
- 5** Réservoir d'eau amovible
- 6** Couvercle du réservoir d'eau
- 7** Case de rangement de la cuillère-dose
- 8** Cuillère-dose (outil de mise en place du filtre à eau)
- 9** Réservoir pour café en grains
- 10** Couvercle préservateur d'arôme
- 11** Sélecteur de réglage de finesse de la mouture
- 12** Tiroir à café (café en poudre/pastille de nettoyage)
- 13** Porte d'accès à l'unité de percolation
- 14** Unité de percolation
 - a)** Verrouillage
 - b)** Couvercle
- 15** Levier d'éjection
- 16** Compartiment de rangement de la notice succincte
- 17** Bac collecteur
 - a)** Panneau
 - b)** Égouttoir (en deux parties)
 - c)** Tiroir à marc de café
 - d)** Flotteur
- 18** Rangement du cordon
- 19** Plaque signalétique (n° E. ; FD)

* Le mode d'emploi décrit différents modèles. Les positions marquées d'un * sont disponibles uniquement sur certains modèles d'appareils.

Vue d'ensemble – Éléments de commande

(Image **B** sur les pages dépliantes)

 Les symboles suivants sont visibles ou éclairés en fonction de l'état de fonctionnement de l'appareil :

	Espresso		Latte Macchiato
	Espresso macch.		Café au lait
	Café		Mousse lait
	Cappuccino		Boissons spéciales (voir chapitre « Boissons spéciales »).
	[start/stop] – Touche Start/Stop		[↓] – Se déplacer vers le bas dans le menu
	[↶] – Revenir en arrière	menu	[menu] – Ouvrir le menu
	[☞] – Préparer deux tasses en même temps	ok ✓	[ok ✓] – Valider/mémoriser
	[∅] – Régler l'intensité du café	ml	[ml] – Sélectionner la quantité de boisson
	[☹] – Appeler un favori (appuyer brièvement) et sécurité enfants (appuyer pendant a moins 3 secondes).		

Interrupteur principal ①

L'interrupteur principal ① vous permet d'allumer et d'éteindre l'appareil. La machine effectue automatiquement un rinçage lorsqu'elle est mise en marche et arrêtée. La machine n'effectue pas de rinçage dans les cas suivants :

- elle est encore chaude au moment de la mise en marche.
- aucune tasse de café n'a été servie avant d'éteindre la machine.

La machine est prête à fonctionner lorsque l'écran et les symboles sont éclairés sur le bandeau de commande.

Bandeau de commande (champ tactile)

Il suffit d'appuyer sur les symboles et les inscriptions pour naviguer aisément dans le bandeau de commande.

L'appareil émet un signal sonore.

Le signal sonore peut être activé ou désactivé (voir au chapitre « Menu – Bip sonore »).

Sélection de la boisson

Pour sélectionner la boisson de son choix, appuyer sur le symbole correspondant (voir au chapitre « Préparation des boissons »).

Touche Start/Stop

Appuyer sur la touche [start/stop] pour lancer la préparation d'une boisson ou effectuer un programme de maintenance. Appuyer à nouveau sur la touche [start/stop] pour stopper la distribution en cours.

Menu

Appuyer sur la touche [menu] pour accéder au menu, les symboles de navigation sont alors activés et éclairés. Appuyer sur les touches [↙], [ok/✓] et [↘] pour naviguer dans le menu, afficher des informations ou effectuer des réglages (voir au chapitre « Menu »).

Options de boisson

Appuyer sur [∅] pour régler l'intensité du café ou sur [ml] pour régler la quantité d'eau. Appuyer sur [☞] pour préparer deux tasses à la fois après avoir lancé la préparation avec la touche [start/stop] (voir au chapitre « Préparation des boissons »).

« Favori » et sécurité enfants

Appuyer brièvement sur la touche [☞] pour appeler les boissons personnalisés (voir chapitre « Réglages personnels, Favori »). Appuyer sur la touche [☞] pendant au moins 3 secondes pour activer ou désactiver la sécurité-enfants (voir au chapitre « Sécurité-enfants »).

Écran

L'écran affiche les boissons et les réglages sélectionnés ainsi que des messages concernant l'état de fonctionnement.

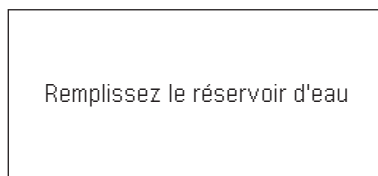
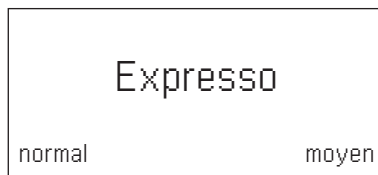

Le message disparaît une fois l'opération effectuée.

Mise en service

Généralités

Ne verser, dans les conteneurs correspondants, que de l'eau pure, **froide**, sans gaz carbonique et uniquement du café en grains **torréfié**. Ne pas employer des grains de café avec glaçage, des grains caramélisés ou enrobés d'une substance sucrée quelconque; ils obturent l'unité de percolation. Cette machine permet de régler la dureté de l'eau. En usine, la dureté de l'eau est réglée sur 4. Tester la dureté de l'eau utilisée à l'aide de la bandelette jointe. Si la dureté de l'eau est différente de la valeur 4, programmer la machine en conséquence après la mise en service (voir au chapitre « Menu – Dureté de l'eau »).

Mise en service de l'appareil

- Retirer les films de protection.
- Placer la machine à espresso automatique sur une surface parfaitement horizontale, suffisamment solide pour supporter son poids et étanche à l'eau.
- Ne pas obturer les fentes d'aération de l'appareil.

i Important: utiliser l'appareil uniquement dans une pièce à l'abri du gel. Si l'appareil a été transporté ou entreposé à des températures en dessous de 0°C, attendre au moins 3 heures avant de le mettre en service.

- Brancher la fiche (rangement du cordon **18**) au secteur. Pour ajuster la longueur du cordon, il suffit de tirer le cordon ou de le repousser à l'intérieur. Pour ce faire, placer le dos de l'appareil p. ex. au bord d'une table et tirer le cordon vers le **bas** ou le pousser vers le **haut**.
- Relever le couvercle du réservoir d'eau **6**.
- Retirer le réservoir d'eau **5**, le rincer et le remplir avec de l'eau fraîche et froide. Ne pas dépasser le repère « **max** ».
- Positionner le réservoir d'eau **5** bien à la verticale et l'enfoncer entièrement.
- Refermer le couvercle du réservoir d'eau **6**.

- Remplir le réservoir pour café en grains **9** de grains de café.
- Allumer l'appareil en appuyant sur l'interrupteur principal **1** ①.

Le bandeau de commande et l'écran s'allument. L'écran affiche la langue par défaut dans laquelle les messages seront affichés. Vous avez le choix entre plusieurs langues.

- Appuyer sur la touche [] jusqu'à ce que la langue souhaitée apparaisse à l'écran.

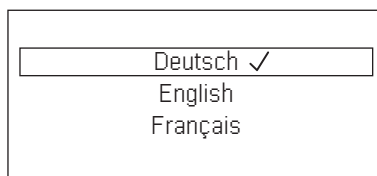

- Appuyer sur [start/stop] pour confirmer la sélection. La langue sélectionnée est ainsi mémorisée. Le logo de la marque s'allume à l'écran **3**. La machine chauffe et effectue un rinçage, une petite quantité d'eau s'écoule de la buse **4**.

La machine est prête à fonctionner lorsque l'écran et les symboles sont éclairés sur le bandeau de commande.



- i** La machine à espresso automatique est programmée en usine avec des réglages standard de façon à fonctionner de manière optimale. La machine s'éteint automatiquement après un laps de temps réglable (voir au chapitre « Menu – Arrêt automatique »).

i Lors de la première utilisation de la machine ou après un programme de maintenance ou encore après une longue période d'inutilisation, la première boisson servie n'a pas encore atteint son plein arôme. Il ne faut donc pas la boire.

i Une fois la mise en service de la machine à espresso automatique effectuée, la présence d'une mousse dense et fine sur le café n'est obtenue qu'après avoir préparé plusieurs tasses.

i La formation de gouttes d'eau sur les fentes d'aération est normale en cas d'utilisation prolongée.

Réglages personnels « Favori »

Le nombre des favoris possibles dépend du modèle d'appareil. Sous le point de menu « Favori », il est possible de mémoriser et modifier des boissons individuelles (personnalisées) (voir chapitre « Menu, Favori »).

Appeler une boisson individuelle

- Appuyer brièvement sur [].
- Sélectionner un favori dont les réglages ont déjà été mémorisés.
- Appuyer sur [start/stop] pour lancer la préparation de la boisson.

Sécurité-enfants

Afin d'éviter que les enfants se brûlent ou s'ébouillantent, il est possible de verrouiller la machine.

- Appuyer sur la touche [] pendant au moins 3 secondes.

L'écran **3** affiche une clé. La sécurité-enfants est activée.

Le bandeau de commande est dès lors verrouillé.

- Appuyer sur la touche [] pendant au moins 3 secondes.

La clé disparaît de l'écran **3**. La sécurité-enfants est désactivée. Le bandeau de commande de la machine est de nouveau actif.

Préparation des boissons

Cette machine à espresso automatique moule le café frais pour chaque préparation. Pour assurer aux haricots une qualité optimale, les conserver au frais dans un récipient fermé.

i **Important :** remplir chaque jour le réservoir d'eau **5** avec de l'eau fraîche et froide. Le réservoir d'eau **5** doit toujours contenir suffisamment d'eau pour permettre le fonctionnement de la machine.

i Préchauffer la (les) tasse(s), en particulier les petites tasses épaisses pour espresso, avec de l'eau chaude par exemple.

i Avec certains réglages, le café est préparé en deux étapes (voir « aromaDouble Shot »). Dans ce cas, attendre que l'opération soit terminée.

La machine permet de préparer différentes boissons sur simple pression d'une touche.

Sélection de la boisson

Sélectionner directement la boisson souhaitée par simple pression sur le symbole correspondant. La boisson sélectionnée est signalée par des lignes au-dessus et au-dessous du symbole. L'écran **3** affiche la boisson choisie, ainsi que l'intensité du café et la taille de la tasse correspondant à cette boisson.

Vous avez le choix parmi les boissons suivantes :

Espresso	Latte Macchiato
Espresso macch.	Café au lait
Café	Mousse lait
Cappuccino	

Différentes boissons peuvent être sélectionnées successivement par pression multiple sur la touche « Boissons spéciales » :

Eau chaude	Americano *
Lait chaud *	Flat white *
Verseuse *	Café cortado *

Les positions marquées d'un * sont disponibles uniquement sur certains modèles d'appareils.

Régler l'intensité du café, sélectionner du café moulu

Effectuer une pression sur la touche [\emptyset] pour régler individuellement l'intensité du café ou pour sélectionner du café déjà moulu.

Les réglages suivants sont possibles :

très doux	très fort
doux	doubleshot fort
normal	doubleshot fort+
fort	comp. poudre

- Appuyer sur le symbole correspondant pour sélectionner la boisson souhaitée.
- Appuyer sur [\emptyset] jusqu'à ce que le réglage souhaité, p. ex. fort ou comp. poudre (voir au chapitre « Préparation avec du café moulu »), s'affiche à l'écran.

aromaDouble Shot

Plus la percolation du café dure longtemps, plus les substances amères et les arômes indésirables sont prononcés. Ceux-ci altèrent le goût du café et le rendent moins digeste. Pour éviter cela, la machine dispose d'une fonction spéciale, appelée aromaDouble Shot, pour préparer un café très fort. La machine prépare tout d'abord la moitié de la quantité souhaitée, puis moud de nouveau du café et effectue une nouvelle percolation pour obtenir uniquement les arômes parfumés et digestes du café.



La fonction aromaDouble Shot peut être sélectionnée pour toutes les boissons contenant au minimum 35 ml de café. La fonction n'est pas disponible pour les petites tasses, p. ex. pour préparer un petit espresso, ou lorsque le réglage choisi est [\square].

Sélectionner la quantité de boisson

Appuyer sur la touche [ml] pour sélectionner individuellement la quantité de boisson.

Les réglages suivants sont possibles :

petit moyen grand

- Appuyer sur le symbole correspondant pour sélectionner la boisson souhaitée.
- Appuyer sur [ml] jusqu'à ce que le réglage souhaité s'affiche à l'écran.



Une ou plusieurs flèches apparaissant à côté du réglage, p. ex. « grand ^{*} », indiquent que la quantité pré-réglée en usine (voir chapitre « Menu – Régler qté boissons ») a été modifiée.

Deux tasses à la fois

Préparer deux tasses en même temps par simple pression sur [☞] après avoir sélectionné le café ou la boisson lactée souhaités (uniquement du café sur certaines machines), puis appuyer sur [start/stop] pour lancer la préparation. Le réglage sélectionné s'affiche.

- Appuyer sur le symbole correspondant pour sélectionner la boisson souhaitée.
- Appuyer sur [☞].
- Placer deux tasses préchauffées à gauche et à droite sous la buse d'écoulement 4.
- Appuyer sur [start/stop] pour lancer la préparation de la boisson.

La machine effectue la percolation du café qui s'écoule ensuite dans les deux tasses.

 La boisson est préparée en deux étapes (deux cycles de mouture). Attendre que l'opération soit entièrement terminée.

 Selon le modèle de machine : la fonction « Deux tasses à la fois » n'est disponible que pour les cafés et non pour les boissons lactées.

Préparation de boissons au café

La machine doit être prête à fonctionner.

- Placer la tasse préchauffée sous la buse d'écoulement 4.
- Sélectionner le type de café souhaité, Espresso ou Café, en appuyant sur le symbole correspondant.

L'écran affiche le nom de la boisson choisie, ainsi que l'intensité sélectionnée et la taille de la tasse correspondant à cette boisson.

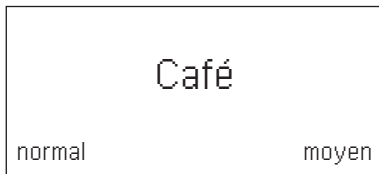

La taille de la tasse et l'intensité du café peuvent être modifiées en appuyant sur [ml] et [Ø]. Si le réglage comp. poudre a été sélectionné, procéder comme décrit au chapitre « Préparation avec du café moulu ».

Par exemple :

- Appuyer sur [ml] jusqu'à ce que l'écran affiche le réglage grand.
- Appuyer sur [Ø] jusqu'à ce que l'écran affiche le réglage doux.
- Appuyer sur [start/stop] pour lancer la préparation de la boisson.

La machine effectue la percolation et le café s'écoule ensuite dans la tasse.



Une simple pression sur [start/stop] permet d'arrêter la distribution en cours.

Préparation de boissons lactées

Cette machine à espresso automatique possède un mousser de lait intégré. Celui-ci vous permet de préparer des boissons lactées, de la mousse de lait ainsi que du lait chaud.



Risque de brûlures !

Les parties supérieure et inférieure du mousser de lait 4b sont brûlantes. Après utilisation, laisser refroidir avant de toucher.



Attention !

Une fois secs, les résidus de lait sont difficiles à nettoyer, il est donc **impératif** de nettoyer le mousser de lait après chaque utilisation (voir au chapitre « Nettoyage du mousser de lait »).



Lors de la préparation de lait chaud, la machine peut émettre un sifflement. Ce bruit est dû au fonctionnement du mousser de lait 4b.



Une simple pression sur [start/stop] permet d'arrêter la distribution en cours.

La machine doit être prête à fonctionner. Le tuyau à lait et le tube d'aspiration doivent être raccordés.

- Introduire le tube d'aspiration **4d** dans le réservoir à lait.
- Placer la tasse préchauffée ou le verre sous la buse d'écoulement.

Préparer une boisson lactée

- Sélectionner la boisson Espresso macch., Café au lait, Latte Macchiato ou Cappuccino en appuyant sur le symbole correspondant.

L'écran affiche la boisson choisie, ainsi que l'intensité sélectionnée et la taille de la tasse correspondant à la boisson.



La taille de la tasse et l'intensité du café peuvent être modifiées en appuyant sur [ml] et [Ø]. Si le réglage comp. poudre a été sélectionné, procéder comme décrit au chapitre « Préparation avec du café moulu ».

- Appuyer sur [start/stop] pour lancer la préparation de la boisson.

La machine verse tout d'abord le lait ou la mousse de lait dans la tasse ou le verre. Puis elle effectue la percolation et le café s'écoule ensuite de la buse.

La distribution de lait ou de café peut être interrompue à tout moment en appuyant une fois sur [start/stop]; appuyer deux fois sur [start/stop] pour arrêter la préparation de la boisson complète.

Mousse lait

- Sélectionner Mousse lait en appuyant sur le symbole correspondant.
- Appuyer sur [ml] pour régler la taille de la tasse.
- Appuyer sur [start/stop] pour lancer la préparation de la boisson.

La mousse de lait s'écoule dans la tasse.

Boissons spéciales

Différentes boissons peuvent être sélectionnées successivement par pression multiple sur la touche « Boissons spéciales ».

Les positions marquées d'un * sont disponibles uniquement sur certains modèles d'appareils.

Eau chaude

Avant de faire couler de l'eau chaude, le mouseur de lait doit avoir été nettoyé et le tuyau à lait retiré (voir au chapitre « Nettoyage du mouseur de lait »).

Si le mouseur de lait n'est pas propre, de petits résidus de lait risquent de se mélanger à l'eau.



Risque de brûlures !

Le mouseur de lait **4b** est brûlant. Après utilisation de la machine, la laisser refroidir avant de la toucher.

La machine doit être prête à fonctionner.

- Placer la tasse ou le verre sous la buse d'écoulement **4**.
- Appuyer à plusieurs reprises sur le symbole « Boissons spéciales » jusqu'à ce que Eau chaude apparaisse sur l'écran.
- Appuyer sur [ml] pour régler la taille de la tasse.
- Appuyer sur [start/stop] pour lancer la préparation de la boisson.



Lorsque le message Veuillez retirer le tuyau à lait apparaît, procéder comme suit :

- Retirer le tuyau à lait **4c** et appuyer une nouvelle fois sur [start/stop]. L'eau chaude s'écoule de la buse **4**.



Une simple pression sur [start/stop] permet d'arrêter la distribution en cours.

Lait chaud *

Merci de lire d'abord le chapitre « Préparation de boissons lactées » et en respecter les consignes.

Ensuite :

- appuyer à plusieurs reprises sur le symbole « Boissons spéciales » jusqu'à ce que Lait chaud apparaisse sur l'écran.
- Appuyer sur [ml] pour régler la taille de la tasse.
- Appuyer sur [start/stop] pour lancer la préparation de la boisson.

Du lait chaud s'écoule de la buse 4.



Une simple pression sur [start/stop] permet d'arrêter la distribution en cours.

Americano *

- Placer la tasse préchauffée sous la buse d'écoulement 4.
- Appuyer à plusieurs reprises sur le symbole « Boissons spéciales » jusqu'à ce qu'Americano apparaisse sur l'écran.
- Effectuer les réglages, comme la taille de la tasse et l'intensité, comme décrit au chapitre « Préparation de boissons au café ».
- Appuyer sur [start/stop] pour lancer la préparation de la boisson.

La machine effectue la percolation et le café s'écoule ensuite dans la tasse.



Une simple pression sur [start/stop] permet d'arrêter la distribution en cours.

Flat white* ou Cafe cortado*

Merci de lire d'abord le chapitre « Préparation de boissons lactées » et en respecter les consignes.

Ensuite :

- placer la tasse ou le verre sous la buse d'écoulement 4.
- Appuyer à plusieurs reprises sur le symbole « Boissons spéciales » jusqu'à ce que Flat white ou Cafe cortado apparaisse sur l'écran.
- Effectuer les réglages, comme la taille de la tasse et l'intensité, comme décrit au chapitre « Préparation de boissons au café ».
- Appuyer sur [start/stop] pour lancer la préparation de la boisson.

La machine verse tout d'abord le lait dans la tasse ou le verre. Puis elle effectue la percolation et le café s'écoule ensuite de la buse.



La distribution de lait ou de café peut être interrompue prématurément en appuyant une fois sur [start/stop]. Appuyer deux fois sur [start/stop] pour arrêter la préparation de la boisson complète.

Fonction Verseuse *

- Placer une verseuse sous la buse d'écoulement 4.
- Appuyer à plusieurs reprises sur le symbole « Boissons spéciales » jusqu'à ce que Fonction Verseuse apparaisse sur l'écran.
- Régler l'intensité du café en appuyant sur [/].
- Régler la quantité (4 ou 6 tasses) en appuyant sur [ml].
- Appuyer sur [start/stop] pour lancer la préparation de la boisson.

La machine effectue la percolation et le café s'écoule ensuite dans la verseuse.



Une simple pression sur [start/stop] permet d'arrêter la distribution en cours.

Préparation avec du café moulu

Cette machine à espresso automatique fonctionne également avec du café moulu (pas de café soluble).

- i** Pour la préparation avec du café moulu, le réglage de l'intensité du café, la fonction « Deux tasses à la fois » et la fonction « aromaDouble Shot » ne sont pas disponibles.

La machine doit être prête à fonctionner.

- Placer une tasse préchauffée sous la buse d'écoulement **4**.
- Sélectionner une boisson au café ou une boisson lactée en appuyant sur le symbole correspondant.
- Appuyer sur [\emptyset] jusqu'à ce que l'écran affiche comp. poudre.
- Ouvrir le tiroir à café **12**.
- Mettre au maximum 2 cuillères-doses rases de café moulu.

- i** **Attention !**
Ne jamais remplir avec du café en grains ou du café soluble.

- Refermer le tiroir à café **12**.
- Appuyer sur [start/stop] pour lancer la préparation de la boisson.

La machine effectue la percolation et le café s'écoule ensuite dans la tasse.

- i** Une simple pression sur [start/stop] permet d'arrêter la distribution en cours.

Réglage du degré de mouture

Le sélecteur de réglage **11** de la mouture permet de régler la finesse du café en poudre.

- i** **Attention !**
Modifier le réglage de la mouture uniquement lorsque le moulin tourne ! Sinon la machine risque d'être endommagée.

- !** **Risques de blessures !**
Ne pas mettre les doigts dans le moulin.

- Lorsque le moulin tourne, régler le sélecteur de réglage **11** entre une mouture fine (**a** : tourner dans le sens contraire des aiguilles d'une montre) et une mouture grossière (**b** : tourner dans le sens des aiguilles d'une montre).

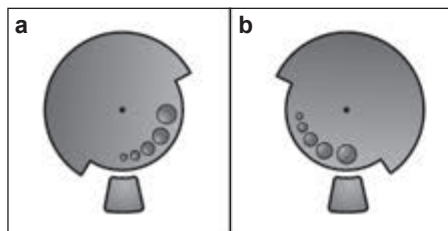

- i** Le nouveau réglage n'est perceptible qu'à partir de la seconde tasse de café.

- i** Choisir une mouture plus fine pour les grains torréfiés de couleur foncée et une mouture plus grossière pour les grains torréfiés de couleur claire.

Menu

Le menu permet de modifier des réglages individuellement, d'appeler des informations ou encore de lancer des programmes.

- Appuyer sur [menu] pour ouvrir le menu. L'écran affiche les différentes options de réglage et les symboles de navigation sont éclairés. Le réglage en cours est signalé à l'écran.



Navigation dans le menu :

[] = se déplacer vers le bas dans le menu

[ok ] = confirmer / mémoriser





[] = revenir en arrière

[menu] = ouvrir le menu / quitter le menu

 Lorsque vous appuyez sur [], les possibilités de réglage et de sélection s'affichent selon un ordre récurrent. Une fois la dernière option de menu atteinte, la première option s'affiche de nouveau.

Par exemple :

Régler la température du café sur maxi :



- Appuyer sur [menu]. Le menu s'ouvre.
- Appuyer sur [] jusqu'à ce que l'écran affiche Température du café.
- Appuyer sur [ok ], l'écran affiche p. ex. haute.
- Appuyer sur [] jusqu'à ce que l'écran affiche maxi.
- Appuyer sur [ok ] pour mémoriser la sélection. L'écran affiche un message de confirmation.
- L'option de menu Température du café apparaît.
- Appuyer sur [] pour quitter le menu.

Vous pouvez effectuer les réglages suivants :

Nettoyage et entretien

Lancement de programmes de maintenance spécifiques.

Vous avez le choix entre les programmes Nettoyer le mousser de lait, Détartrer, Nettoyer ou calc'nClean.





- Sélectionner le programme souhaité avec [] et confirmer avec [ok ].
- Appuyer sur [start/stop] pour lancer le programme.

 **Important :** lire impérativement le chapitre « Programmes de maintenance ».

Informations relatives aux programmes de maintenance

(dépend du modèle de machine)





Affiche le nombre de boissons pouvant encore être distribuées avant qu'un programme de maintenance doive être effectué.

- Appuyer sur [] et afficher Nettoyer dans ---  ou Détartrer dans --- .
- Quitter l'affichage en appuyant sur [].

 Pour des raisons techniques, le compteur n'est pas « à la tasse près ».

Proportion lait/café *

La proportion lait/café réglée en usine peut être adaptée en plusieurs étapes.

- Sélectionner, avec [], la boisson (uniquement pour des boissons à base de café et de lait), puis confirmer avec [ok ].
- Sélectionner, avec [], la proportion café/lait souhaitée (réglage de la proportion de lait en %), puis confirmer avec [ok ].
- Le réglage est mémorisé.

Exemple : si la valeur est réglée sur 30 %, 30 % de lait et 70 % de café sont versés.

Les positions marquées d'un * sont disponibles uniquement sur certains modèles d'appareils.

Favori

Le menu Favori permet de créer ou de modifier des boissons individualisées. Le nombre des favoris dépend du modèle d'appareil.

- Sélectionner, avec [↘], un nouveau profil ou un profil déjà existant, puis confirmer avec [ok✓].
- Appuyer sur la boisson souhaitée, puis confirmer avec [ok✓].
- En fonction de la boisson choisie, la sélection pour les réglages, comme la quantité (ml) ou la proportion café/lait, apparaît sur l'écran.
- Effectuer la sélection, puis la confirmer avec [ok✓].
- La boisson est mémorisée dans le profil.

Régler qté boissons

Régler la quantité pour chaque boisson et pour chaque tasse. La quantité réglée en usine peut être adaptée en plusieurs étapes.

- Sélectionner la boisson avec [↘] et confirmer avec [ok✓].
 - Sélectionner la quantité souhaitée avec [↘] et confirmer avec [ok✓].
- Le réglage est mémorisé.

Dureté de l'eau

Réglage en fonction de la dureté de l'eau locale.

Les niveaux 1, 2, 3, 4 ou Adoucisseur peuvent être sélectionnés. La dureté de l'eau est réglée par défaut sur le niveau 4.

- Sélectionner la dureté de l'eau souhaitée avec [↘] et confirmer avec [ok✓].

i Il importe de régler correctement la dureté de l'eau car cela permet à la machine d'indiquer le moment où un détartrage est nécessaire.

La dureté de l'eau peut être déterminée à l'aide de la bandelette de test fournie ou être demandée au Service des Eaux local. Dans le cas où un adoucisseur d'eau est installé dans la maison, veuillez choisir le réglage Adoucisseur.

- Plonger brièvement la bandelette de test dans l'eau et lire le résultat qui apparaît au bout de 1 minute.

Niveau	Degré de dureté de l'eau	
	Allemagne (°dH)	France (°fH)
1	1-7	1-13
2	8-14	14-25
3	15-21	26-38
4	22-30	39-54

Arrêt automatique

Réglage de la durée après laquelle la machine s'éteint automatiquement sitôt la dernière préparation de boisson terminée. La durée peut être comprise entre 15 minutes et 3 heures. Elle est réglée par défaut sur 30 minutes.

- Sélectionner la durée souhaitée avec [↘] et confirmer avec [ok✓].

Température du café

Réglage de la température des boissons au café et de l'eau chaude.

Les options de réglage sont normale, haute, ou maxl. Le réglage sélectionné vaut pour toutes les préparations.

- Sélectionner la température souhaitée avec [↘] et confirmer avec [ok✓].

Filtre à eau

Permet de définir si un filtre à eau doit être activé ou si aucun filtre à eau n'est utilisé.

Vous avez le choix entre Activer nouveau filtre ou Filtre non placé.

i Le filtre à eau permet de prévenir les dépôts de tartre et de réduire les salissures dans l'eau. L'appareil ne doit pas être détartré trop souvent.

Les filtres à eau sont disponibles dans le commerce ou peuvent être commandés auprès du service après-vente (voir au chapitre « Accessoires »).

i **Important :** Avant d'utiliser un nouveau filtre à eau, il doit tout d'abord être rincé.

- Pour cela, enfoncer fermement le filtre à eau dans le réservoir d'eau **5** à l'aide de la cuillère-dose **8**.

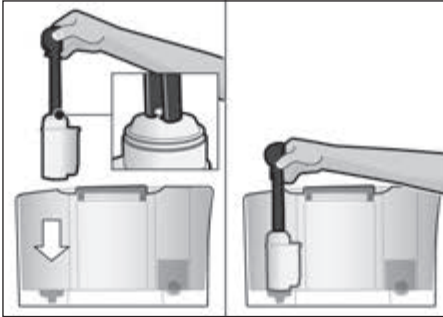

- Remplir le réservoir d'eau jusqu'au repère « max ».
 - Relier le tuyau à lait **4c** au mousseur de lait **4b** et au tube d'aspiration **4d**.
 - Insérer l'extrémité du tube d'aspiration **4d** dans l'égouttoir **17b**.
 - Appuyer sur [menu] puis sur [✓] et sélectionner Filtre à eau.
 - Appuyer sur [ok✓] puis sur [✓] et sélectionner Activer nouveau filtre.
 - Vider le bac collecteur et le remettre en place.
 - Valider la sélection avec [ok✓].
- L'eau traverse alors le filtre pour le rincer.
- Ensuite, vider le bac collecteur et le remettre en place.
- L'appareil est de nouveau prêt à fonctionner.

i Le rinçage du filtre a activé le paramètre d'affichage du message « Remplacer le filtre à eau svp ». Une fois que ce message est apparu ou au bout de 2 mois au plus tard, le filtre n'est plus efficace. Il faut alors le remplacer pour des raisons d'hygiène et afin que l'appareil ne s'entarte pas (cela pourrait l'endommager).

Si aucun filtre neuf n'est utilisé, sélectionner le réglage Filtre non placé et confirmer avec [ok✓].

i Si la machine n'est pas utilisée durant une période prolongée (vacances p. ex.), rincer le filtre avant d'utiliser à nouveau la machine. Pour cela, préparer tout simplement une tasse d'eau chaude.

Langues

Réglage de la langue d'affichage des textes de l'écran.

- Sélectionner la langue souhaitée avec [✓] et confirmer avec [ok✓].

Protection contre le gel

Programme de maintenance visant à éviter les dommages provoqués par le gel durant le transport et l'entreposage. Lors de ce programme, la machine est vidée entièrement.

i La machine doit être prête à fonctionner et le réservoir d'eau **5** rempli.

- Appuyer sur [start/stop] pour lancer le programme.
- Retirer le réservoir d'eau, l'appareil purge automatiquement le circuit et s'éteint.
- Vider le réservoir d'eau **5** et le bac collecteur **17**.

Bip sonore

Activation ou désactivation du bip sonore des touches du bandeau de commande.

- Confirmer la sélection avec [ok✓].
- Appuyer sur [✓] pour sélectionner Activer ou Désactiver et confirmer avec [ok✓].

Nbre de boissons

(dépend du modèle de machine)

Affiche le nombre de boissons servies depuis la mise en service.

- Quitter l'affichage en appuyant sur [↵].

Préréglages usine

Restaure tous les paramètres de la machine tels qu'ils étaient à la livraison.

- Appuyer sur [start/stop] pour supprimer tous les réglages personnels.

Entretien et nettoyage quotidiens



Risque d'électrocution !

Débrancher la machine avant tout nettoyage. Ne jamais plonger la machine dans l'eau. Ne jamais utiliser de nettoyeur à vapeur.

- Essuyer l'habillage de la machine avec un chiffon doux et humide.
- Nettoyer le panneau de commande à l'aide d'un chiffon en microfibras.
- Ne pas utiliser de produit nettoyant contenant de l'alcool ou de l'alcool à brûler.
- Ne pas utiliser de chiffons abrasifs ou de produits nettoyants.

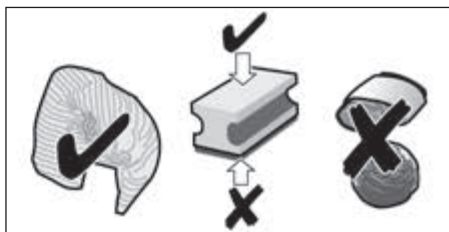

- Toujours nettoyer immédiatement les résidus de calcaire, de café, de lait, de produit nettoyant ou de solution détartrante. Les surfaces situées sous ces résidus risquent de se corroder.
- Les chiffons éponges neufs peuvent contenir des sels. Ces sels peuvent être responsables de rouille superficielle sur l'acier inox ; un rinçage méticuleux est par conséquent indispensable avant l'emploi.
- Sortir le bac collecteur **17** avec le tiroir à marc de café **17c** en le tirant vers l'avant. Retirer le panneau **17a** et l'égouttoir **17b**. Vider et nettoyer le bac collecteur et le tiroir à marc de café.
- Essuyer l'intérieur de la machine (logement des bacs collecteurs) et le tiroir à café (non amovible).
- Démonter le flotteur **17d** et le nettoyer avec un chiffon humide (dépend du modèle de machine).



Ne pas mettre les éléments suivants au lave-vaisselle :

Panneau du bac collecteur **17a**, couvercle **4a**, unité de percolation **14**, réservoir d'eau **5** et couvercle préservateur d'arôme **10**.



Les éléments suivants peuvent aller au lave-vaisselle :

Bac collecteur **17**, égouttoir **17b**, tiroir à marc de café **17c**, cuillère-dose **8** et la partie supérieure et inférieure du mousseur de lait **4b**.



Important : le bac collecteur **17** et le réservoir à marc **17c** doivent être vidés et nettoyés tous les jours afin d'éviter les dépôts.



Si la machine est mise en marche à froid ou arrêtée après la préparation d'un café, elle se rince automatiquement. L'appareil se nettoie donc de lui-même.



Important : si la machine n'a pas été utilisée pendant une période prolongée (vacances p. ex.), nettoyer soigneusement l'ensemble de la machine, y compris la buse d'écoulement **4**, le système à lait **4b**, la cuvette d'égouttage **17** et l'unité de percolation **14**.

Nettoyage du mousseur de lait



Le mousseur de lait **4b** doit impérativement être nettoyé après chaque utilisation !



Le système à lait **4b** est nettoyé automatiquement par un bref coup de vapeur, immédiatement après la préparation d'une boisson à base de lait. Pour assurer un nettoyage particulièrement minutieux, le système à lait **4b** peut être en outre rincé avec le programme Nettoyage du mousseur de lait (voir chapitre « Programmes de maintenance » – « Nettoyage du mousseur de lait »).

Nettoyage manuel**Risque de brûlures !**

Le mousser de lait **4b** est brûlant. Après utilisation, laisser refroidir avant de le toucher.

Démonter le mousser de lait **4b** pour le nettoyer :

- Faire glisser la buse d'écoulement **4** tout en bas.
- Retirer le couvercle **4a** vers l'avant et ôter le tuyau à lait.



- Extraire le mousser de lait **4b** en le tirant bien verticalement vers l'avant.



- Désolidariser la partie supérieure de la partie inférieure du mousser de lait **4b**.

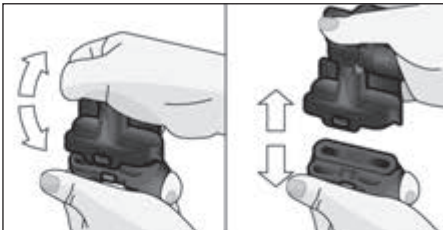

- Séparer le tuyau à lait du tube d'aspiration.
- Nettoyer les différentes pièces avec du produit vaisselle et un chiffon doux.
- Rincer toutes les pièces à l'eau claire et les sécher.



La partie supérieure et inférieure du mousser de lait **4b**, le tuyau à lait **4c** et le tube d'aspiration **4d** peuvent également être lavés dans un lave-vaisselle.

- Réassembler toutes les pièces.



- Remettre le mousser de lait **4b** en place dans l'appareil.
- Remettre le couvercle **4a**.

Nettoyage de l'unité de percolation (figure G)

Voir aussi la notice succincte dans le compartiment de rangement **16**.

En plus du programme de nettoyage automatique, il convient de retirer régulièrement l'unité de percolation **14** pour la nettoyer.

- Éteindre totalement la machine en appuyant sur l'interrupteur principal **1** ①.
- Ouvrir la porte d'accès **13** à l'unité de percolation.
- Faire glisser le verrouillage rouge **14a** de l'unité de percolation **14** vers la gauche.
- Pousser le levier d'éjection **15** complètement vers le bas. L'unité de percolation est ainsi déverrouillée.
- Saisir l'unité de percolation **14** par les évidements et la retirer avec précaution.



Important : ne pas utiliser de produit à vaisselle et ne pas mettre au lave-vaisselle.

- Retirer le couvercle **14b** de l'unité de percolation et nettoyer soigneusement l'unité de percolation **14** à l'eau courante.

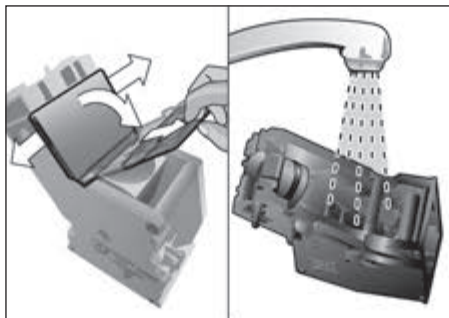

- Nettoyer soigneusement le filtre de l'unité de percolation sous le jet d'eau.

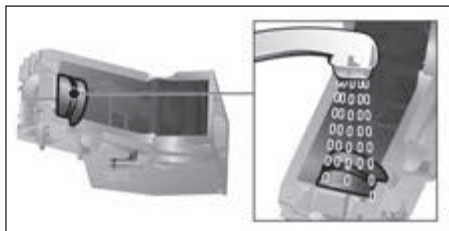

- Essuyer soigneusement l'intérieur de la machine avec un chiffon humide et retirer les éventuels résidus de café.
- Laisser sécher l'unité de percolation **14** et l'intérieur de la machine.
- Remettre le couvercle de protection **14b** sur l'unité de percolation **14** et la pousser jusqu'en butée dans l'appareil.
- Pousser le levier d'éjection **15** complètement vers le haut.
- Faire glisser le verrouillage rouge **14a** à fond vers la droite et refermer la porte d'accès **13**.

Programmes de maintenance

i Voir aussi la notice succincte dans le compartiment de rangement **16**.

A intervalles réguliers, l'écran **3** affiche périodiquement l'un des messages suivants :

Détartrage nécessaire ou

Nettoyage nécessaire ou

calc'nClean nécessaire.

La machine doit alors être nettoyée ou détartrée sans tarder avec le programme correspondant. Les opérations Détartrer et Nettoyer peuvent être réunies à l'aide de la fonction calc'nClean (voir au chapitre « calc'nClean »).

Si le programme de maintenance n'est pas réalisé conformément aux indications, la machine risque d'être endommagée.

L'utilisation d'un filtre à eau prolonge les intervalles de temps entre les programmes de détartrage.

i **Important :** Si l'appareil n'est pas détartré à temps, le message « Détartrage nécessaire Blocage imminent de l'appareil --> Appuyer 3 s sur menu » apparaît. Effectuer le processus de détartrage immédiatement après l'apparition de la consigne. Si l'appareil est verrouillé, il peut être réutilisé une fois le processus de détartrage terminé.

i **Attention !** Lors de chaque programme de maintenance, utiliser le produit détartrant et le produit nettoyant conformément aux instructions. Ne jamais interrompre le programme de maintenance !

Ne pas boire les liquides !

Ne jamais utiliser d'acide citrique, de vinaigre ni de produit à base de vinaigre.

Ne jamais verser de pastilles de détartrage ou autres produits de détartrage dans le tiroir à café **12** !



Avant de démarrer le programme de maintenance (Détartrage, Nettoyage ou calc'nClean), retirer l'unité de percolation, la nettoyer en suivant les indications et la remettre en place.



Des pastilles de détartrage et de nettoyage spécialement conçues à cet effet sont disponibles dans le commerce et auprès du service après-vente (voir au chapitre « Accessoires »).

Nettoyage du mousseur de lait

Durée : 1 minute env.

Appuyer sur [menu] pour ouvrir le menu.

- Appuyer sur [], sélectionner Nettoyage et entretien et confirmer avec [ok✓].
- Appuyer sur [], sélectionner Nettoyer le mousseur de lait et confirmer avec [ok✓].
- Appuyer sur [start/stop] pour lancer le programme.

 Le mousseur de lait peut aussi être directement nettoyé en appuyant sur [].

Des messages apparaissent à l'écran **3** pour vous guider :

- Placer un verre vide sous la buse d'écoulement **4** et placer l'extrémité du tube d'aspiration **4d** dans le verre.
- Appuyer sur [start/stop]. Le mousseur de lait se nettoie alors automatiquement.
- Vider ensuite le verre et nettoyer le tube d'aspiration **4d**.



De plus, nettoyer régulièrement et très soigneusement le mousseur de lait (en lave-vaisselle ou à la main).

Détartrage

Durée : 30 minutes env.

La ligne inférieure de l'écran indique la progression du programme.

 Si un filtre est présent dans le réservoir d'eau **5**, le retirer impérativement avant de lancer le programme de maintenance.

- Appuyer sur [menu] pour ouvrir le menu.
- Appuyer sur [], sélectionner Nettoyage et entretien et confirmer avec [ok✓].
- Appuyer sur [], sélectionner Détartrer et confirmer avec [ok✓].
- Appuyer sur [start/stop] pour lancer le programme.

Des messages apparaissent à l'écran **3** pour vous guider :

- Vider le bac collecteur **17** et le remettre en place.
-  L'écran affiche le message d'invite
Si nécess., retirez filtre eau ⇒ start.
- Retirer le filtre et appuyer à nouveau sur [start/stop].
 - Verser de l'eau tiède dans le réservoir d'eau **5** vide jusqu'au repère « **0,5l** » et y dissoudre 1 pastille de détartrage Siemens TZ80002N.
 - Appuyer sur [start/stop].
 - Placer un récipient d'une contenance de 0,5l sous la buse d'écoulement **4**.
 - Placer l'embout du tube d'aspiration **4d** dans le récipient.
 - Appuyer sur [start/stop].

Le programme de détartrage se déroule à présent pendant 20 minutes environ.

 S'il n'y a pas assez de solution de détartrage dans le réservoir d'eau **5**, le message Rajoutez du détartrant ⇒ start s'affiche.

- Rajouter du détartrant et appuyer à nouveau sur [start/stop].
- Rincer le réservoir d'eau **5** et le remplir d'eau fraîche jusqu'au repère « **max** ».
- Si un filtre est utilisé, le remettre en place.
- Appuyer sur [start/stop].

Le programme de détartrage se déroule à présent pendant 1 minute environ et rince la machine.

- Vider le bac collecteur **17** et le remettre en place.



i **Important :** Essuyer la machine avec un chiffon doux et humide pour éliminer immédiatement les résidus du produit de détartrage. Les surfaces situées sous ces résidus risquent de se corroder. Les chiffons éponges neufs peuvent contenir des sels. Ces sels peuvent être responsables de rouille superficielle sur l'acier inox ; un rinçage méticuleux est par conséquent indispensable avant l'emploi. Nettoyer soigneusement le tube d'aspiration **4d** de la buse d'écoulement.

La machine a été détartrée et est ainsi de nouveau prête à fonctionner.

Nettoyage

Durée : env. 9 minutes.

La ligne inférieure de l'écran indique la progression du programme.

- Appuyer sur [menu] pour ouvrir le menu.
- Appuyer sur [], sélectionner Nettoyage et entretien et confirmer avec [ok✓].
- Appuyer sur [], sélectionner Nettoyer et confirmer avec [ok✓].
- Appuyer sur [start/stop] pour lancer le programme.

Des messages apparaissent à l'écran **3** pour vous guider :

- Vider le bac collecteur **17** et le remettre en place.
- Ouvrir le tiroir à café **12**.
- Déposer une pastille de nettoyage Siemens dans le tiroir **12** et refermer.
- Appuyer sur [start/stop].

Le programme de nettoyage se déroule à présent pendant 7 minutes environ.

- Vider le bac collecteur **17** et le remettre en place.

La machine est à présent nettoyée et de nouveau prête à fonctionner.

calc'nClean



Durée : 43 minutes env.

calc'nClean combine les deux fonctions Détartrage et Nettoyage.

Si le moment de réaliser chacun des deux programmes est proche, la machine propose automatiquement ce programme de maintenance.

La ligne inférieure de l'écran indique la progression du programme.

i Si un filtre est présent dans le réservoir d'eau **5**, le retirer impérativement avant de lancer le programme de maintenance.

- Appuyer sur [menu] pour ouvrir le menu.
- Appuyer sur [], sélectionner Nettoyage et entretien et confirmer avec [ok✓].
- Appuyer sur [], sélectionner calc'nClean et confirmer avec [ok✓].
- Appuyer sur [start/stop] pour lancer le programme.

Des messages apparaissent à l'écran **3** pour vous guider :

- Vider le bac collecteur **17** et le remettre en place.
- Ouvrir le tiroir à café **12**.
- Déposer une pastille de nettoyage Siemens dans le tiroir **12** et refermer.
- Appuyer sur [start/stop].

i L'écran affiche le message d'invite Si nécess., retirez filtre eau →start.

- Retirer le filtre et appuyer à nouveau sur [start/stop].
- Verser de l'eau tiède dans le réservoir d'eau **5** jusqu'au repère « **0,5l** » et dissoudre 1 pastille de détartrage Siemens TZ80002N.
- Appuyer sur [start/stop].
- Placer un récipient d'une contenance de 1l au moins sous la buse d'écoulement **4**.
- Placer l'embout du tube d'aspiration **4d** dans le récipient.
- Appuyer sur [start/stop].

Le programme de détartrage se déroule à présent pendant 28 minutes environ.

i S'il n'y a pas assez de solution de détartrage dans le réservoir d'eau **5**, le message Rajoutez du détartrant ➔start s'affiche.

- Rajouter du détartrant et appuyer à nouveau sur [start/stop].
- Rincer le réservoir d'eau **5** et le remplir d'eau fraîche jusqu'au repère « **max** ».
- Si un filtre est utilisé, le remettre en place.
- Appuyer sur [start/stop].

Le programme de détartrage se déroule encore pendant 1 minute, puis le programme de nettoyage rince la machine pendant 7 minutes environ.

- Vider le bac collecteur **17** et le remettre en place.

i **Important :** Essuyer la machine avec un chiffon doux et humide pour éliminer immédiatement les résidus du produit de détartrage. Les surfaces situées sous ces résidus risquent de se corroder. Les chiffons éponges neufs peuvent contenir des sels. Ces sels peuvent être responsables de rouille superficielle sur l'acier inox ; un rinçage méticuleux est par conséquent indispensable avant l'emploi. Nettoyer soigneusement le tube d'aspiration **4d** de la buse d'écoulement.

La machine a été détartrée et est ainsi de nouveau prête à fonctionner.

i **Important :** Si l'un des programmes de maintenance a été interrompu, p. ex. par une coupure de courant, procéder comme indiqué ci-après :

- Rincer le réservoir d'eau **5** et le remplir d'eau fraîche jusqu'au repère « **max** ».
 - Appuyer sur [start/stop].
- L'appareil est rincé pendant env. 2 minutes pour des raisons de sécurité.
- Vider le bac collecteur **17** et le remettre en place.

Le programme de service interrompu doit être redémarré.

Conseils pour économiser l'énergie

- Lorsque la machine à espresso automatique n'est pas utilisée, l'éteindre avec l'interrupteur principal **1** ① situé à l'avant.
- Dans le menu sous Arrêt automatique, régler l'arrêt automatique sur 15 minutes.
- Dans la mesure du possible, ne jamais interrompre la production de café ou de mousse de lait. Une interruption provoque une consommation d'énergie supérieure ainsi que le remplissage plus rapide du bac collecteur.
- Détartre régulièrement l'appareil pour prévenir les dépôts de calcaire. Les dépôts de calcaire augmentent la consommation d'énergie.

Protection contre le gel

i **Attention !** Pour éviter les dommages provoqués par le gel pendant le transport et le stockage, il faut préalablement vider entièrement la machine.

Voir au chapitre

« Menu – Protection contre le gel ».

Rangement des accessoires

La machine à espresso automatique possède des compartiments spéciaux pour ranger la cuillère-dose et la notice succincte.

- Pour ranger la cuillère-dose **8**, retirer le réservoir d'eau **5** et placer la cuillère-dose dans l'évidement **7** préformé.
- Pour ranger la notice succincte, ouvrir la porte d'accès à l'unité de percolation **13** et placer la notice succincte dans le logement **16** prévu à cet effet.

Accessoires

Les accessoires suivants sont disponibles dans le commerce ou auprès du service après-vente :

Accessoires	Référence
	Commerce / Service après-vente
Pastilles de nettoyage	TZ80001N/00311807
Pastilles de détartrage	TZ80002N/00576693
Filtre à eau	TZ70003/00575491
Kit d'entretien	TZ80004/00576330
Réservoir à lait avec couvercle « freshLock »	TZ80009N/00576166

Mise au rebut



Éliminez l'emballage en respectant l'environnement. Cet appareil est marqué selon la directive européenne 2012/19/UE relative aux appareils électriques et électroniques usagés (waste electrical and electronic equipment – WEEE). La directive définit le cadre pour une reprise et une récupération des appareils usagés applicables dans les pays de la CE. S'informer auprès du revendeur sur la procédure actuelle de recyclage.

Garantie

Les conditions de garantie applicables sont celles publiées par notre distributeur dans le pays où a été effectué l'achat. Le revendeur chez qui vous vous êtes procuré l'appareil fournira les modalités de garantie sur simple demande de votre part. En cas de recours en garantie, veuillez toujours vous munir de la preuve d'achat.

Sous réserve de modifications.

Données techniques

Raccordement électrique (tension – fréquence)	220-240 V – 50/60 Hz
Puissance raccordée	1500W
Pression statique maximale de la pompe	15 bar (TE651.., TE653.., TE654..) / 19 bar (TE655.., TE657..)
Contenance maximale du réservoir d'eau (sans filtre)	1,7l
Contenance maximale du réservoir pour café en grains	~300g
Longueur du cordon d'alimentation	100 cm
Dimensions (H x L x P)	385 x 301 x 458 mm
Poids, à vide	10-12 kg
Type de moulin	céramique

Éliminer soi-même les problèmes simples

Problème	Cause	Remède
Qualité de la mousse de café ou de lait très variable.	La machine est entartrée.	Détartrer la machine suivant la notice.
Impossible de produire de l'eau chaude.	Le mousser de lait ou le support du mousser de lait est encrassé.	Nettoyer le mousser de lait ou son support (voir au chapitre « Nettoyage du mousser de lait »).
	Le mousser de lait ou son support est encrassé.	Nettoyer le mousser de lait ou son support (voir au chapitre « Nettoyage du mousser de lait »).
	Le lait ne convient pas.	Ne pas utiliser du lait déjà chaud. Utiliser de préférence du lait froid avec une teneur en matières grasses de 1,5% minimum.
	Le mousser de lait n'est pas correctement monté.	Humidifier les pièces (parties supérieure et inférieure) du mousser de lait et les assembler.
Trop peu de mousse ou pas de mousse, ou le mousser de lait n'aspire pas le lait.	La machine est entartrée.	Détartrer la machine suivant la notice.
	La mouture est trop fine.	Régler une mouture moins fine.
	Le café moulu est trop fin.	Utiliser un café en poudre moins fin.
La machine n'a pas versé la quantité prévue pour la tasse, le café coule goutte à goutte uniquement ou ne coule plus.	La machine est fortement entartrée.	Détartrer la machine suivant la notice.
	Variété de café inadéquate.	Utiliser un café avec une proportion plus importante de Robusta.
	Les grains ne sont pas fraîchement torréfiés.	Utiliser des grains fraîchement torréfiés.
Le café ne présente pas de « crème ».	Le degré de mouture n'est pas adapté aux grains de café.	Régler une mouture plus fine.
	La mouture n'est pas assez fine ou bien le café en poudre n'est pas assez fin.	Régler une mouture plus fine ou utiliser un café en poudre plus fin.
	Variété de café inadéquate.	Utiliser un café torréfié plus foncé.
Le café est trop « acide ».	La mouture est trop fine ou le café en poudre est trop fin.	Régler une mouture moins fine ou utiliser un café en poudre moins fin.
	Variété de café inadéquate.	Changer de variété de café.

**Appeler impérativement la hotline si les problèmes ne peuvent pas être résolus !
Les numéros de téléphone se trouvent aux dernières pages de la notice.**

Problème	Cause	Remède
Le café a un goût de « brûlé ».	Température de percolation trop élevée	Baisser la température, voir au chapitre « Menu – Température du café ».
	La mouture est trop fine ou le café en poudre est trop fin.	Régler une mouture moins fine ou utiliser un café en poudre moins fin.
	Variété de café inadéquate.	Changer de variété de café.
Le filtre à eau ne tient pas dans le réservoir d'eau.	Le filtre à eau n'est pas correctement fixé.	Placer le filtre à eau bien droit et appuyer fortement pour l'enfoncer dans le réservoir.
Le marc de café n'est pas compact et il est trop humide.	La mouture est trop fine ou trop grossière ou bien la quantité de café moulu utilisée est insuffisante.	Régler la mouture plus grossière ou plus fine ou bien utiliser 2 cuillères-doses de café moulu bien rases.
Gouttes d'eau sur le fond intérieur de la machine une fois que l'on a retiré le bac collecteur.	Bac collecteur retiré trop tôt.	Retirer le bac collecteur en attendant quelques secondes après avoir préparé la dernière boisson.
Message affiché à l'écran Remplissez le bac à café bien que le réservoir pour café en grains soit rempli, ou bien le moulin ne parvient pas à moudre.	Les grains ne tombent pas dans le moulin (grains trop gras).	Tapoter légèrement sur le réservoir pour café en grains. Changer éventuellement de variété de café. Une fois que le réservoir pour café en grains est vide, l'essuyer avec un chiffon sec.
Message affiché à l'écran Videz le bac collecteur SVP alors que celui-ci est vide.	Lorsque l'appareil est éteint, l'opération de vidage n'est pas détectée.	Une fois l'appareil allumé, retirer le bac collecteur et le remettre en place.
	Le bac collecteur est sale.	Nettoyer soigneusement le bac collecteur.
Appeler impérativement la hotline si les problèmes ne peuvent pas être résolus ! Les numéros de téléphone se trouvent aux dernières pages de la notice.		

Problème	Cause	Remède
Message affiché à l'écran Veuillez remplir avec de l'eau non gazeuse ou changer le filtre	Le réservoir d'eau est mal inséré.	Mettre le réservoir d'eau correctement en place.
	Le réservoir d'eau contient de l'eau gazeuse.	Remplir le réservoir d'eau avec de l'eau fraîche du robinet.
	Le flotteur qui se trouve dans le réservoir d'eau est grippé.	Retirer le réservoir et le nettoyer minutieusement.
	Le filtre d'eau neuf n'a pas été rincé conformément aux instructions.	Rincer le filtre à eau conformément aux instructions et le remettre en service.
	De l'air se trouve dans le filtre d'eau.	Plonger le filtre à eau dans l'eau jusqu'à ce que plus aucune bulle ne survienne et remettre le filtre en place.
	Le filtre à eau est trop vieux.	Mettre en place un nouveau filtre à eau.
Affichage très fréquent qu'un détartrage est nécessaire.	Eau contenant trop de tartre.	Insérer et activer le filtre à eau (voir chapitre « Menu – Filtre à eau »).
	Buse d'écoulement bouchée.	Nettoyer la buse d'écoulement et le support du système à lait.
Message affiché à l'écran Nettoyez l'unité de percolation et la remettre en place	Unité de percolation encrassée.	Nettoyer l'unité de percolation.
	Trop de café moulu dans l'unité de percolation.	Nettoyer l'unité de percolation. Mettre au maximum 2 cuillères-doses rases de café en poudre.
	Le mécanisme de l'unité de percolation ne fonctionne pas aisément.	Nettoyer l'unité de percolation (voir au chapitre « Entretien et nettoyage quotidiens »).
Message affiché à l'écran Redémarrez l'appareil	Appareil trop chaud.	Laisser l'appareil refroidir.
	L'unité de percolation est encrassée.	Nettoyer l'unité de percolation.
Message affiché à l'écran Appareil pas suffisamment détartré. Répéter l'opération	Détartrant inapproprié ou en trop faible quantité ou appareil excessivement entartré.	Exécutez une nouvelle fois le programme de détartrage.
Message affiché à l'écran Veuillez laisser refroidir l'appareil	L'appareil est trop chaud.	Laissez l'appareil éteint pendant 30 minutes.
Message affiché à l'écran Défaillance Appelez le service clientèle	Une défaillance s'est produite dans la machine.	Appeler le service clientèle.
Appeler impérativement la hotline si les problèmes ne peuvent pas être résolus ! Les numéros de téléphone se trouvent aux dernières pages de la notice.		

Geachte koffieliefhebber,

Hartelijk gefeliciteerd met de aankoop van deze volautomatische espressomachine van Siemens.

Deze gebruiksaanwijzing behandelt verschillende varianten van de machine die zich in de details onderscheiden.

Neem tevens de bijgevoegde beknopte handleiding in acht. Deze kan in een speciaal opbergvak **16** worden bewaard.

Voor het gebruik van deze gebruiksaanwijzing:

De omslag van deze gebruiksaanwijzing kunt u vooraan uitklappen. Daar vindt u afbeeldingen van de machine met nummers, waar deze gebruiksaanwijzing steeds naar verwijst.

Voorbeeld: zetgroep **14**

Display-indicaties en symbolen worden in deze gebruiksaanwijzing eveneens speciaal weergegeven. Zo kunt u herkennen dat het om teksten of symbolen gaat die op de machine worden weergegeven of daarop zijn afgedrukt.

Voorbeeld displaytekst: Espresso

Voorbeeld bedieningselementen: [start/stop]

Inhoud

Bestemming van het apparaat	53
Belangrijke veiligheidsinstructies	53
Leveringsomvang	55
In één oogopslag	55
Overzicht – Bedieningselementen	56
Display	57
Inbedrijfstelling	58
Eigen instellingen “Favoriet”	59
Kinderbeveiliging	59
Drankbereiding	59
Bereiding van koffie	61
Bereiding met melk	61
Speciale dranken	62
Bereiding met gemalen koffie	63
Instellen van de maalfijnheid	64
Menu	64
Verzorging en dagelijkse reiniging	67
Melksysteem reinigen	68
Zetgroep reinigen (afbeelding G)	69
Serviceprogramma’s	69
Melksysteem reinigen	70
Ontkalken	70
Reinigen	71
calc’nClean	71
Tips voor het besparen van energie	72
Vorstbeveiliging	72
Bewaren van toebehoren	72
Toebehoren	73
Afval	73
Garantievoorwaarden	73
Technische gegevens	73
Zelf eenvoudige problemen verhelpen	74

Bestemming van het apparaat

Dit apparaat is alleen bestemd voor huishoudelijk gebruik en de huiselijke omgeving.

Gebruik het apparaat alleen binnenshuis bij kamertemperatuur en tot 2000 m boven de zeespiegel.

Belangrijke veiligheidsinstructies

De gebruiksaanwijzing a.u.b. zorgvuldig doorlezen, opvolgen en goed bewaren! Als u dit apparaat aan iemand anders geeft, lever dan ook deze gebruiksaanwijzing mee.

Dit apparaat kan worden bediend door kinderen vanaf 8 jaar en door personen met fysieke, sensorische of geestelijke beperkingen of met gebrekkige ervaring en/of kennis, indien zij onder toezicht staan of zijn geïnstrueerd in het veilige gebruik van het apparaat en de daaruit resulterende gevaren hebben begrepen. Kinderen jonger dan 8 jaar dienen uit de buurt van het apparaat en het aansluitsnoer te worden gehouden en mogen het apparaat niet bedienen. Kinderen mogen niet met het apparaat spelen. Reiniging en onderhoud mogen niet worden uitgevoerd door kinderen, tenzij ze 8 jaar of ouder zijn en onder toezicht staan.

⚠ Waarschuwing **Gevaar voor elektrische schokken!**

- Het apparaat mag uitsluitend via een conform de voorschriften geïnstalleerd stopcontact met randaarde op een stroomnet met wisselstroom worden aangesloten. Overtuig u ervan dat het randaardesysteem van de elektrische huisinstallatie conform de elektrotechnische voorschriften is geïnstalleerd.
- Het apparaat uitsluitend aansluiten en gebruiken volgens de gegevens op het typeplaatje.
- Alleen gebruiken wanneer het aansluitsnoer en het apparaat niet beschadigd zijn.
- Om gevaren te vermijden, mogen reparaties aan het apparaat, zoals het vervangen van een beschadigd aansluitsnoer, uitsluitend worden uitgevoerd door onze Service.
- Het apparaat en het aansluitsnoer nooit onderdompelen in water.
- Bij storingen direct de stekker uit het stopcontact trekken of de netspanning uitschakelen.
- Geen vloeistoffen op de connector morsen.
- De speciale reinigingsinstructies in de handleiding moeten in acht worden genomen.

⚠ Waarschuwing **Gevaar door magnetisme!**

Het apparaat bevat permanente magneten die elektronische implantaten zoals pacemakers, of insulinepompen kunnen beïnvloeden. Draggers van elektronische implantaten dienen een minimumafstand van 10 cm tot het apparaat en bij het wegnemen tot de volgende delen aan te houden: melkreservoir, melksysteem, watertank, druppelschaal en zetgroep.

⚠ Waarschuwing **Verstikkingsgevaar!**

- Laat kinderen niet met verpakkingsmateriaal spelen.
- Bewaar kleine onderdelen op een veilige plaats om te voorkomen dat deze worden ingeslikt.

⚠ Waarschuwing **Gevaar voor letsel!**

- Grijp niet in het maalwerk.
- Onjuist gebruik van het apparaat kan letsel tot gevolg hebben.

⚠ Waarschuwing **Verbrandingsgevaar!**

- Het melksysteem wordt erg warm. Laat dit na gebruik eerst afkoelen alvorens het aan te raken.
- Na het gebruik kunnen de oppervlakken van het verwarmingselement of de warmhoudplaat nog enige tijd heet zijn.
- Vers bereide dranken zijn zeer heet. Indien nodig een beetje laten afkoelen.

Leveringsomvang

(Afbeelding **A** op de uitklapbare pagina's)

- | | |
|--|--|
| a Volautomatische espressomachine | f Maatschepje |
| b Gebruiksaanwijzing | g Waterfilter* |
| c Beknopte handleiding | h Melkreservoir met "freshLock" deksel* |
| d Melkslangetje en aanzuigbuisje | i Ontkalkingstabs* |
| e Teststrookje voor de hardheid van het water | |

In één oogopslag

(Afbeeldingen **B, C, D, E, F** en **G** op de uitklapbare pagina's)























- | | |
|---|--|
| 1 Netschakelaar ① | 11 Draaischakelaar voor instelling maalfijnheid |
| 2 Bedieningsveld (zie de volgende pagina) | 12 Koffielade (koffiemaling / reinigingstab) |
| 3 Display | 13 Deur van zetgroep |
| 4 Uitloop (koffie, melk, heet water), in de hoogte verstelbaar | 14 Zetgroep |
| a) Deksel | a) Vergrendeling |
| b) Melksysteem/koffie-uitloop (tweedelig) | b) Deksel |
| c) Melkslangetje | 15 Uitwerphendel |
| d) Aanzuigbuisje | 16 Opbergvak voor beknopte handleiding |
| 5 Verwijderbaar waterreservoir | 17 Lekschaal |
| 6 Deksel van waterreservoir | a) Afdekplaat |
| 7 Opbergvakje voor maatschepje | b) Lekrooster (tweedelig) |
| 8 Maatschepje (aanbrenghulp voor waterfilter) | c) Koffiedikreservoir |
| 9 Bonenreservoir | d) Vlotter |
| 10 Aromadeksel | 18 Snoeropbergvak |
| | 19 Typeplaatje (E.-nr.; FD) |

* De gebruiksaanwijzing behandelt verschillende varianten. De met een * gemarkeerde posities zijn slechts in bepaalde modellen voorhanden.

Overzicht – Bedieningselementen

(Afbeelding **B** op de uitklapbare pagina's)

 De volgende symbolen zijn afhankelijk van de bedrijfstoestand van de machine te zien resp. verlicht:

	Espresso		Latte macchiato
	Espresso macch.		Koffie verkeerd
	Koffie		Melkschuim
	Cappuccino		Speciale dranken (zie hoofdstuk „Speciale dranken“).
	[start/stop] – Start-Stop-toets		[] – Selectie omlaag
	[] – Terug	menu 	[menu] – Menu openen
	[] – Afname van twee kopjes tegelijkertijd	ok 	[ok ] – Bevestigen/Opslaan
	[] – Koffiesterkte instellen	ml 	[ml] – Maat kopje selecteren
	[] – Favoriet oproepen (kort aanraken) en kinderbeveiliging (ten minste 3 seconden aanraken).		

Netschakelaar ①

Met de netschakelaar ① wordt de machine in- of uitgeschakeld. De machine spoelt automatisch als deze wordt in- en uitgeschakeld.

De machine spoelt niet wanneer:

- deze bij het inschakelen nog warm is.
- er vóór het uitschakelen geen koffie werd gezet.

De machine is klaar voor gebruik als de symbolen in het bedieningsveld en het display oplichten.

Bedieningsveld (tiptoets)

In het bedieningsveld kan door aanraking van de symbolen en tekens heel eenvoudig genavigeerd worden.

Er klinkt een akoestisch signaal.

De signaaltoon kan in- en uitgeschakeld worden (zie hoofdstuk “Menu – Toetstones”).

Drankkeuze

Door aanraking van het desbetreffende symbool wordt de gewenste drank direct geselecteerd (zie hoofdstuk “Drankbereiding”).

Start/Stop-toets

Door aanraking van [start/stop] wordt de drankbereiding of een serviceprogramma gestart. Door het opnieuw aanraken van [start/stop] tijdens de drankbereiding wordt de afname voortijdig gestopt.

Menu

Door aanraking van [menu] wordt het menu opgeroepen, de navigatiesymbolen worden geactiveerd en lichten op. Door aanraking van [↘], [ok✓] en [↵] wordt in het menu genavigeerd en wordt er informatie opgeroepen of worden er instellingen uitgevoerd (zie hoofdstuk “Menu”).

Drankopties

Door aanraking van [∅] of [ml] wordt de sterkte of hoeveelheid van de drank aangepast, door aanraking van [☞] worden twee kopjes tegelijkertijd toebereid zodra met [start/stop] de afname wordt gestart (zie hoofdstuk “Drankbereiding”).

“Favoriet” en kinderbeveiliging

Door een korte aanraking van [☞] worden gepersonaliseerde dranken opgeroepen (zie hoofdstuk “Eigen instellingen Favoriet”). Als [☞] ten minste 3 seconden lang wordt ingedrukt, wordt de kinderbeveiliging geactiveerd of gedeactiveerd (zie hoofdstuk “Kinderbeveiliging”).

Display

Op het display worden de geselecteerde dranken en instellingen alsmede meldingen over de bedrijfstoestand weergegeven.

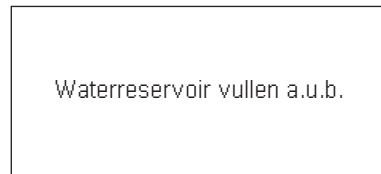
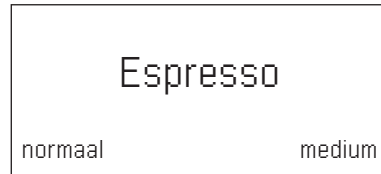

De melding verdwijnt zodra de handeling is uitgevoerd.

Inbedrijfstelling

Algemeen

Vul het waterreservoir uitsluitend met zuiver, **koud** water zonder koolzuur en het bonenreservoir uitsluitend met **geroosterde** bonen. Gebruik geen geglaceerde, gekarameliseerde of met andere suikerhoudende additieven behandelde koffiebonen, aangezien deze de zetgroep kunnen verstopen. Bij deze machine is de hardheid van het water instelbaar. Af fabriek is de machine op waterhardheid 4 ingesteld. Controleer de daadwerkelijke waterhardheid met het meegeleverde teststrookje. Als er een andere waarde dan waterhardheid 4 wordt aangegeven, moet de machine na inbedrijfstelling overeenkomstig geprogrammeerd worden (zie onder hoofdstuk "Menu – Waterhardheid").

Machine in gebruik nemen

- Verwijder de beschermende folie.
- Zet de volautomatische espressomachine neer op een vlak en voor het gewicht geschikt, watervast oppervlak.
- De ventilatiespleten van de machine moeten vrij blijven.

i **Belangrijk:** Gebruik de machine alleen in vorstvrije ruimten. Als de machine bij temperaturen onder 0° C is getransporteerd of opgeslagen, dient u ten minste 3 uur te wachten alvorens de machine in gebruik te nemen.

- Sluit de netstekker (snoeropbergvak **18**) aan op het stopcontact. Stel de snoerlengte af door het snoer iets in het vak terug te duwen of verder naar buiten te trekken. Plaats de machine hiervoor bijvoorbeeld met de achterzijde tegen de tafelrand en trek het snoer **omlaag** of schuif het **omhoog**.
- Klap het deksel van het waterreservoir **6** omhoog.
- Verwijder het waterreservoir **5**, spoel het reservoir uit en vul het met vers, koud water. Let op de markering "**max**".

- Breng het waterreservoir **5** in rechte stand aan en druk het helemaal omlaag.
- Sluit het deksel van het waterreservoir **6** weer.
- Vul het bonenreservoir **9** met koffiebonen.
- Schakel de machine in met behulp van de netschakelaar **1** .

Het bedieningsveld en het display worden geactiveerd. Op het display verschijnt de vooraf ingestelde taal waarin de andere displayteksten worden weergegeven. Er zijn meerdere talen beschikbaar.

- Raak [] zo vaak aan tot de gewenste taal op het display gemarkeerd is.

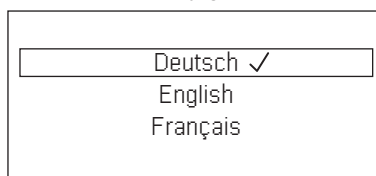

- Raak [start/stop] aan om de selectie te bevestigen.

De geselecteerde taal is opgeslagen. Het merkenlogo op het display **3** is verlicht. De machine wordt verwarmd en gespoeld, er loopt een beetje water uit de uitloop **4**.

De machine is klaar voor gebruik als de symbolen op het bedieningsveld en het display oplichten.



- i** De volautomatische espressomachine is af fabriek geprogrammeerd met de standaardinstellingen voor een optimale werking. De machine wordt na een gekozen tijd automatisch uitgeschakeld (zie hoofdstuk "Menu – Auto. uitschakeling").

i Als u de machine voor de eerste keer gebruikt, nadat er een onderhoudsprogramma is uitgevoerd of nadat de machine langere tijd niet is gebruikt, dient u de eerste drank niet te drinken aangezien deze nog niet het volle aroma bezit.

i Na de inbedrijfstelling van de volautomatische espressomachine wordt pas na afname van enkele kopjes een fijne en stabiele “crème” bereikt.

i Bij langdurig gebruik kunnen waterdruppels bij de ventilatiespleten ontstaan. Dit is een normaal verschijnsel.

Eigen instellingen “Favoriet”

Het aantal favorieten is afhankelijk van het model. Onder het menupunt “Favoriet” kunnen individuele (gepersonaliseerde) dranken worden opgeslagen en gewijzigd (zie hoofdstuk “Menu – Favoriet”).

Individuele drank oproepen

- Raak [] kort aan.
- Selecteer een al met eigen instellingen opgeslagen favoriet.
- Raak [start/stop] aan om de afname te starten.

Kinderbeveiliging

Om kinderen te beschermen tegen verbrandingen kan de machine geblokkeerd worden.

■ Raak [] ten minste 3 seconden aan. Op het display **3** verschijnt een sleutel. De kinderbeveiliging is geactiveerd. Nu is er geen bediening meer mogelijk.

■ Raak [] ten minste 3 seconden aan. De sleutel op het display **3** verdwijnt weer. De kinderbeveiliging is gedeactiveerd. De machine kan weer als gebruikelijk worden bediend.

Drankbereiding

Deze volautomatische espressomachine maakt voor elke toebereiding verse koffie. Bewaar de bonen voor een optimale kwaliteit gekoeld en in een afgesloten verpakking.

i **Belangrijk:** Vul dagelijks vers, koud water in het waterreservoir **5**. Voor een goede werking van de machine moet zich altijd voldoende water in het waterreservoir **5** bevinden.

i Verwarm kopjes, met name kleine espressokopjes met een dikke wand, voor met bijv. heet water.

i Bij enkele instellingen wordt de koffie in twee stappen toebereid (zie “aromaDouble Shot”). Wacht a.u.b. tot het proces compleet is afgesloten.

Verschillende dranken kunnen heel eenvoudig met een druk op de knop worden toebereid.

Drankkeuze

Door aanraking van de desbetreffende symbolen wordt de gewenste drank direct geselecteerd. De geselecteerde drank wordt door lijnen boven en onder het symbool aangeduid. De naam van de drank en de actueel ingestelde waarden voor koffiesterkte en maat van het kopje worden weergegeven op het display **3**.

De volgende dranken kunnen geselecteerd worden:

Espresso	Latte macchiato
Espresso macch.	Koffie verkeerd
Koffie	Melkschuim
Cappuccino	

Door de toets „speciale dranken“ meermaals aan te raken, kunnen na elkaar verschillende dranken worden geselecteerd:

Heet water	Americano *
Warme melk *	Flat white *
Koffiekan *	Cafe cortado *

De met een * gemarkeerde posities zijn slechts in bepaalde modellen voorhanden.

Koffiesterkte aanpassen, koffiemaling selecteren

Door aanraking van [\emptyset] wordt de sterkte van de koffie individueel ingesteld of de bereiding met koffiemaling wordt geselecteerd.

De volgende instellingen zijn mogelijk:

zeer mild	zeer sterk
mild	doubleshot sterk
normaal	doubleshot sterk+
sterk	Koffielade

- Selecteer de gewenste drank door aanraking van het desbetreffende symbool.
- Raak [\emptyset] zo vaak aan tot de gewenste instelling bijv. sterk of Koffielade (zie hoofdstuk “Bereiding met gemalen koffie”) op het display wordt weergegeven.

aromaDouble Shot

Hoe langer het koffiezetten duurt, des te meer bitterstoffen en ongewenste aroma’s vrijkomen. Hierdoor smaakt de koffie minder goed en wordt minder goed verteerbaar. Voor extra sterke koffie beschikt de machine daarom over een speciale aromaDouble Shot-functie. Nadat de helft van de koffie is gezet, worden er opnieuw koffiebonen gemalen en toebereid, zodat alleen de lekkere en maagvriendelijke aroma’s vrijkomen.

-  De functie aromaDouble Shot kan voor alle dranken met min. 35 ml vulhoeveelheid koffie worden ingesteld. Voor kleine drankjes zoals een kleine espresso of bij instelling op [\overline{P}] is de functie niet beschikbaar.

Maat kopje selecteren

Door aanraking van [ml] wordt de vulhoeveelheid van de drank individueel ingesteld. De volgende instellingen zijn mogelijk:

klein medium groot

- Selecteer de gewenste drank door aanraking van het desbetreffende symbool.
- Raak [ml] zo vaak aan, tot de gewenste instelling op het display verschijnt.

-  Een pijl of pijlen naast de instelling, bijv. „groot *” geven aan dat de in de fabriek vooringestelde inhoud (zie hoofdstuk „Menu – Maat kopje instellen”) werd veranderd.

Twee kopjes tegelijkertijd

Door aanraking van [\overline{P}] worden na selectie van een drank met alleen koffie of van een drank met koffie en melk (bij bepaalde machines uitsluitend voor dranken met alleen koffie) twee kopjes tegelijkertijd toebereid zodra de afname met [start/stop] wordt gestart. De instelling wordt weergegeven op het display.

- Selecteer de gewenste drank door aanraking van het desbetreffende symbool.
- Raak [\overline{P}] aan.
- Zet twee voorverwarmde kopjes links en rechts onder de uitloop 4.
- Raak [start/stop] aan om de afname te starten.

De geselecteerde drank wordt toebereid en stroomt vervolgens in de beide kopjes.

-  De drank wordt in twee stappen (twee maalprocessen) toebereid. Wacht even tot het proces volledig is afgesloten.

-  Afhankelijk van het machinetype is de functie “Twee kopjes tegelijkertijd” alleen beschikbaar voor dranken met alleen koffie, en niet voor dranken met koffie en melk.

Bereiding van koffie

De machine moet klaar zijn voor gebruik.

- Zet een voorverwarmd kopje onder de uitloop **4**.
- Selecteer de gewenste soort koffie Espresso of Koffie door aanraking van het desbetreffende symbool.

Op het display worden de naam van de drank en de actueel ingestelde waarden voor koffiesterkte en maat van het kopje weergegeven.



- i** De maat van het kopje en de koffiesterkte kunnen door aanraking van [ml] en [∅] worden gewijzigd. Ga bij selectie van Koffielade te werk zoals beschreven onder “Bereiding met gemalen koffie”.

Bijvoorbeeld:

- Raak [ml] zo vaak aan totdat groot op het display verschijnt.
- Raak [∅] zo vaak aan totdat mild op het display verschijnt.
- Raak [start/stop] aan om de afname te starten.

De koffie wordt gezet en stroomt vervolgens in het kopje.

- i** Door [start/stop] opnieuw aan te raken kan de afname voortijdig worden gestopt.

Bereiding met melk

Deze volautomatische espressomachine bezit een geïntegreerd melksysteem. Daarmee kunnen dranken met koffie en melk of melkschuim en warme melk worden toebereid.



Gevaar voor verbranding!

Bovenste en onderste gedeelte van het melksysteem **4b** worden zeer warm.

Laat het systeem na gebruik eerst afkoelen alvorens het aan te raken.



Let op!

Opgedroogde melkresten zijn moeilijk te verwijderen, daarom na **elk** gebruik reinigen (zie hoofdstuk “Melksysteem reinigen”).



Bij de bereiding met melk kunnen fluitende geluiden ontstaan. Deze hebben een technische oorzaak door het melksysteem **4b**.



Door [start/stop] opnieuw te bedienen, kan de afname voortijdig worden gestopt.

De machine moet klaar zijn voor gebruik. Melkslangetje en aanzuigbuisje moeten aangesloten zijn.

- Hang het aanzuigbuisje **4d** in het melkreservoir.
- Zet een voorverwarmd kopje of glas onder de uitloop.

Dranken met koffie en melk

- Selecteer Espresso macch., Koffie verkeerd, Latte macchiato of Cappuccino door aanraking van het desbetreffende symbool.

Op het display worden de naam van de drank en de vooraf ingestelde waarden voor de maat van het kopje en de koffiesterkte weergegeven.

 De maat van het kopje en de koffiesterkte kunnen door aanraking van [ml] en [∅] worden gewijzigd. Ga bij selectie Koffielade te werk zoals beschreven onder “Bereiding met gemalen koffie”.

- Raak [start/stop] aan om de afname te starten.

Eerst komt er melk resp. melkschuim in het kopje resp. het glas. Vervolgens wordt de koffie gezet en stroomt deze in het kopje resp. het glas.

Door [start/stop] één keer aan te raken kan de melk- of koffieafname voortijdig worden gestopt; door [start/stop] twee keer aan te raken stopt de complete afname.

Melkschuim

- Selecteer melkschuim door aanraking van het symbool.
- Stel de maat van het kopje in door aanraking van [ml].
- Raak [start/stop] aan om de afname te starten.

Melkschuim stroomt uit de uitloop.

Speciale dranken

Door de toets „speciale dranken“ meermaals aan te raken, kunnen na elkaar verschillende dranken worden geselecteerd.

Met * gekenmerkte posities zijn alleen aanwezig in bepaalde modellen.

Heet water

Voordat er warm water wordt afgenomen, moet het melksysteem worden gereinigd en het melkslangetje worden losgetrokken (zie hoofdstuk “Melksysteem reinigen”). Als het melksysteem niet wordt gereinigd, kunnen er geringe hoeveelheden melk samen met het water worden afgegeven.



Verbrandingsgevaar!

Het melksysteem **4b** wordt zeer warm. Laat dit na gebruik eerst afkoelen alvorens het aan te raken.

De machine moet klaar zijn voor gebruik.

- Plaats een kopje of glas onder de uitloop **4**.
- Raak het symbool “speciale dranken” zo vaak aan tot op het display heet water verschijnt.
- Stel de maat van het kopje in door aanraking van [ml].
- Raak [start/stop] aan om de afname te starten.



Ga als volgt te werk als de melding Melkslang verwijderen a.u.b. verschijnt:

- Trek het melkslangetje **4c** los en raak [start/stop] opnieuw aan.

Er stroomt warm water uit de uitloop **4**.



Door [start/stop] opnieuw aan te raken kan de afname voortijdig worden gestopt.

Warme melk *

Lees eerst het hoofdstuk “Bereiding met melk” en neem dit in acht.

Daarna:

- Raak het symbool “speciale dranken” zo vaak aan tot op het display Warme melk verschijnt.
- Stel de maat van het kopje in door aanraking van [ml].
- Raak [start/stop] aan om de afname te starten.

Er stroomt warm water uit de uitloop **4**.



Door [start/stop] opnieuw aan te raken kan de afname voortijdig worden gestopt.

Americano *

- Zet een voorverwarmd kopje onder de uitloop **4**.
- Raak het symbool “speciale dranken” zo vaak aan tot op het display Americano verschijnt.
- Voer instellingen zoals maat van het kopje en sterkte uit zoals beschreven in het hoofdstuk “Bereiding van koffie”.
- Raak [start/stop] aan om de afname te starten.

De koffie wordt gezet en stroomt vervolgens in het kopje.

 Door [start/stop] opnieuw aan te raken kan de afname voortijdig worden gestopt.

Flat White* of Cafe cortado*

Lees eerst het hoofdstuk “Bereiding met melk” en neem dit in acht.

Daarna:

- Plaats een kopje of glas onder de uitloop **4**.
- Raak het symbool “speciale dranken” zo vaak aan tot Flat White of Cafe cortado op het display verschijnt.
- Voer instellingen zoals maat van het kopje en sterkte uit zoals beschreven in het hoofdstuk “Bereiding van koffie”.
- Raak [start/stop] aan om de afname te starten.

Eerst wordt er melk in het kopje of glas gegoten. Vervolgens wordt de koffie gezet en stroomt deze in het kopje of het glas.

 Door [start/stop] één keer aan te raken kan de melk- of koffiëafname voortijdig worden gestopt. Door [start/stop] twee keer aan te raken stopt de complete afname.

Kanfunctie *

- Plaats een kan onder de uitloop **4**.
- Raak het symbool “speciale dranken” zo vaak aan tot op het display Kanfunctie verschijnt.
- Stel door aanraking van [\emptyset] de koffiësterkte in.
- Stel door aanraking van [ml] de hoeveelheid (4 of 6 kopjes) in.
- Raak [start/stop] aan om de afname te starten.

De koffie wordt gezet en stroomt vervolgens in de kan.

 Door [start/stop] opnieuw aan te raken kan de afname voortijdig worden gestopt.

Bereiding met gemalen koffie

Deze volautomatische espressomachine kan ook met gemalen koffie (geen oploskoffie) worden gebruikt.

 Bij de bereiding met gemalen koffie zijn de instellingen voor de koffiësterkte, de bereiding van twee kopjes tegelijk en aromaDouble Shot niet beschikbaar.

De machine moet klaar zijn voor gebruik.

- Zet een voorverwarmd kopje onder de uitloop **4**.
- Selecteer een drank met alleen koffie of met koffie en melk door aanraking van het desbetreffende symbool.
- Raak [\emptyset] zo vaak aan totdat Koffielade op het display verschijnt.
- Open de koffielade **12**.
- Gebruik maximaal 2 afgestreken maatschepjes koffiëmaling.

 **Let op!**
Gebruik geen koffiëbonen of oploskoffie.

- Sluit de koffielade **12**.
- Raak [start/stop] aan om de afname te starten.

De koffie wordt gezet en stroomt vervolgens in het kopje.

 Door [start/stop] opnieuw te bedienen, kan de afname voortijdig worden gestopt.

Instellen van de maalfijnheid

Met de draaischakelaar **11** voor de maalfijnheid kunt u de gewenste fijnheid van de koffiemaling instellen.



Let op!

Verstel de maalfijnheid uitsluitend bij lopend maalwerk! Anders kan de machine beschadigd raken.



Gevaar voor letsel!

Grijp niet in het maalwerk.

- Stel de draaischakelaar **11** bij lopend maalwerk in op een fijnere koffiemaling (**a**: draaien tegen de wijzers van de klok in) of op een grovere koffiemaling (**b**: draaien met de wijzers van de klok mee).

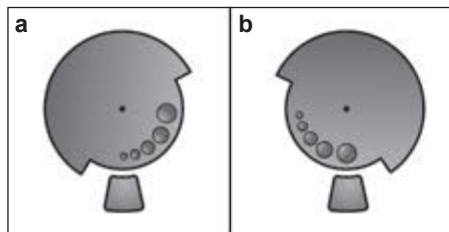

De nieuwe instelling is pas merkbaar vanaf de tweede kop koffie.



Stel bij donker gebrande bonen een fijnere, bij lichtere bonen een grovere maalfijnheid in.

Menu

Het menu is bedoeld voor het individueel wijzigen van instellingen, voor het oproepen van informatie en voor het starten van processen.

- Open het menu door aanraking van [menu].

Op het display verschijnen de verschillende instelmogelijkheden, de navigatiesymbolen lichten op. De actuele instelling wordt op het display gemarkeerd.

Navigatie in het menu:

- [∨] = omlaag navigeren
- [ok✓] = bevestigen/opslaan
- [↶] = teruggaan
- [menu] = menu openen/menu verlaten



Door aanraking van [∨] worden instel- of keuzemogelijkheden in terugkerende volgorde weergegeven. Nadat het onderste menupunt is bereikt, verschijnt het bovenste menupunt weer.

Bijvoorbeeld:

Koffietemperatuur max. instellen:

- Raak [menu] aan. Het menu wordt geopend.
- Raak [∨] zo vaak aan, tot Koffietemperatuur op het display verschijnt.
- Raak [ok✓] aan, zodat bijv. hoog verschijnt.
- Raak [∨] zo vaak aan, tot max. op het display verschijnt.
- Raak [ok✓] aan om op te slaan. Op het display verschijnt de bevestiging.
- Het menupunt Koffietemperatuur verschijnt.
- Raak [↶] aan om het menu te verlaten.

De volgende instellingen kunnen worden uitgevoerd:

Reiniging en verzorging

Het starten van speciale serviceprogramma's.

Er kan Melksysteem reinigen, Ontkalken, Reinigen of calc'nClean geselecteerd worden.

- Selecteer met [∨] het gewenste programma en bevestig met [ok✓].
- Raak [start/stop] aan om het programma te starten.







Belangrijk: Neem absoluut het hoofdstuk "Serviceprogramma's" in acht.

Info serviceprogramma's

(afhankelijk van het machinetype)

Weergave van het aantal dranken dat nog kan worden afgenomen, voordat er een serviceprogramma moet worden uitgevoerd.



- Laat met [] Reinigen na ---  of Ontkalken na ---  weergeven.
- Verlaat de weergave met [].



De teller loopt om technische redenen niet precies "op het kopje af".

Verhouding koffie-melk *

De af fabriek ingestelde mengverhouding koffie/melk kan in meerdere stappen worden aangepast.

- Selecteer met [] de drank (alleen voor koffiedranken met melk) en bevestig met [ok✓].
- Selecteer met [] de gewenste mengverhouding (instelling van het melkgedeelte in %) en bevestig met [ok✓].
- De instelling is opgeslagen.

Voorbeeld: Bij een ingestelde waarde van 30 % wordt 30 % melk en 70 % koffie afgegeven.

De met een * gemarkeerde posities zijn slechts in bepaalde modellen voorhanden.



Favoriet

In het menupunt Favoriet kunnen geïndividualiseerde dranken worden aangelegd of gewijzigd. Het aantal favorieten is afhankelijk van het model.

- Selecteer met [] een nieuw of al aanwezig profiel en bevestig met [ok✓].
- Raak de gewenste drank aan en bevestig met [ok✓].
- Op het display verschijnt afhankelijk van de drank de selectie voor de drankinstellingen zoals ml of verhouding koffie-melk.
- Voer de selectie uit en bevestig met [ok✓].
- De drank is opgeslagen in het profiel.

Maat kopje instellen

Instelling van de vulhoeveelheid voor elke drank en voor elke maat kopje. De af fabriek ingestelde vulhoeveelheid kan in meerdere stappen worden aangepast.

- Selecteer met [] de drank en bevestig met [ok✓].
 - Selecteer met [] de gewenste vulhoeveelheid en bevestig met [ok✓].
- De instelling is opgeslagen.

Waterhardheid

Instelling op de plaatselijke waterhardheid. Er kan uit niveau 1, 2, 3, 4 of Onthardings-systeem worden gekozen. De vooraf ingestelde waterhardheid is niveau 4.

- Selecteer met [] de gewenste waterhardheid en bevestig met [ok✓].



De juiste instelling van de waterhardheid is van belang, opdat de machine tijdig meldt, dat deze moet worden ontkalkt.

De waterhardheid kan met de bijgevoegde teststrook worden vastgesteld of bij het plaatselijke waterbedrijf worden nagevraagd. Stel Onthardings-systeem in als er in het huis een wateronthardingsinrichting is geïnstalleerd.

- Houd de teststrook kort in het water en lees het resultaat na 1 minuut af.

Niveau	Waterhardheid	
	Duits (°dH)	Frans (°fH)
1	1-7	1-13
2	8-14	14-25
3	15-21	26-38
4	22-30	39-54

Auto. uitschakeling

Instelling van de tijdsperiode waarna de machine na de laatste drankbereiding automatisch wordt uitgeschakeld.



Er kunnen waarden van 15 minuten tot en met 3 uur geselecteerd worden. De vooraf ingestelde periode is 30 minuten.

- Selecteer met [] de gewenste tijdsperiode en bevestig met [ok✓].

Koffietemperatuur

Instelling van de temperatuur voor koffie en warm water.

Er kan normaal, hoog, of max. geselecteerd worden. De instelling geldt voor alle soorten bereiding.

- Selecteer met [] het gewenste temperaturniveau en bevestig met [ok ].

Waterfilter

Instelling of er een waterfilter geactiveerd moet worden of dat er geen waterfilter gebruikt wordt.

Ers kan Nieuw filter activeren of Geen filter ingezet geselecteerd worden.

-  Een waterfilter vermindert de kalkafzettingen en reduceert de verontreinigingen in het water. Het apparaat hoeft bovendien niet zo vaak te worden ontkalkt.



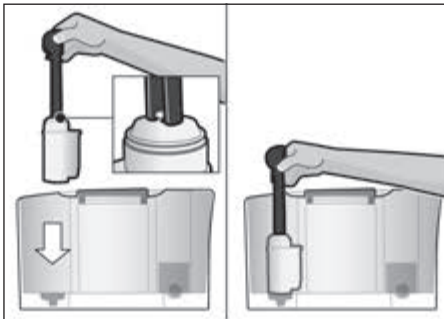

Waterfilters zijn verkrijgbaar in de handel of via de servicedienst (zie hoofdstuk “Toebehoren”).

-  **Belangrijk:** Voordat er een nieuw waterfilter kan worden gebruikt, moet dit worden gespoeld.

- Druk het waterfilter hiervoor stevig vast in het waterreservoir **5** met behulp van het maatschepje **8**.



- Vul het waterreservoir tot de markering “max.” met water.
- Verbind het melkslangetje **4c** met het melksysteem **4b** en het aanzuigbuisje **4d**.

- Het einde van de aanzuigbuis **4d** in de afdruiplaat **17b** steken.
- Raak [menu] aan en selecteer Waterfilter met behulp van [].
- Raak [ok ] aan en selecteer Nieuw filter activeren met behulp van [].
- Maak de lekschaal leeg en plaats deze terug.
- Bevestig met [ok ].

Het water stroomt nu door het filter om dit te spoelen.

- Vervolgens de lekschaal legen en terugplaatsen.

De machine is weer klaar voor gebruik.

-  Door het spoelen van het filter is tegelijkertijd de instelling voor de weergave “Waterfilter vervangen” geactiveerd.



Na deze weergave of ten minste na 2 maanden is het filter verbruikt. Om hygiënische redenen en om verkalming (en schade aan de machine) te voorkomen, dient u het filter in dat geval te vervangen.

Als er geen nieuw filter wordt ingezet, moet de instelling Geen filter ingezet geselecteerd en met [ok ] bevestigd worden.

-  Als de machine langere tijd niet wordt gebruikt (bijv. vakantie), moet het ingezette filter voor gebruik van de machine worden gespoeld. Neem hiervoor eenvoudigweg een kopje warm water af.

Talen

Instelling van de taal waarin de displayteksten worden weergegeven.

- Selecteer met [] de gewenste taal en bevestig met [ok ].

Vorstbeveiliging

Serviceprogramma om beschadiging door vorst tijdens transport en opslag te voorkomen. De machine wordt hierbij volledig geleegd.

i De machine moet klaar zijn voor gebruik en het waterreservoir **5** moet gevuld zijn.

- Raak [start/stop] aan om het programma te starten.
- Verwijder het waterreservoir. De machine leegt het systeem van leidingen automatisch en wordt uitgeschakeld.
- Maak het waterreservoir **5** en de lekschaal **17** leeg.

Toetstonen

In- of uitschakelen van de tonen bij het aanraken van het bedieningsveld.

- Bevestig de keuze met [ok✓].
- Selecteer met [↘] Toetstonen aan of Toetstonen uit en bevestig met [ok✓].

Info drankafname

(afhankelijk van het machinetype)

Weergave van het aantal dranken dat sinds de inbedrijfstelling is bereid.

- Verlaat de weergave met [↵].

Fabrieksinstellingen

Terugzetten van alle eigen instellingen op de uitleveringstoestand.

- Raak [start/stop] aan om alle eigen instellingen te wissen.

Verzorging en dagelijkse reiniging



Gevaar voor elektrische schok!

Trek vóór de reiniging de netstekker uit het stopcontact. Dompel de machine nooit onder in water. Gebruik geen stoomreiniger.

- Veeg de behuizing schoon met een zachte, vochtige doek.
- Reinig het bedieningspaneel met een microvezeldoekje.
- Gebruik geen reinigingsmiddelen die alcohol of spiritus bevatten.

- Gebruik geen schurende doeken of schurende reinigingsmiddelen.

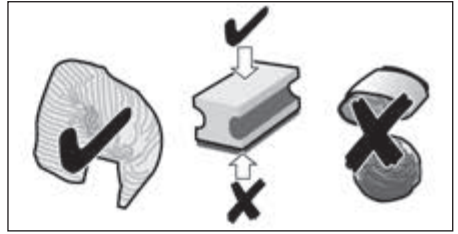

- Verwijder resten van kalk, koffie, melk, reinigings- en ontkalkingsoplossingen altijd onmiddellijk. Door zulke resten kan er corrosie optreden.
- Nieuwe sponsdoekjes kunnen zouten bevatten. Zouten kunnen roest aan het edelstaal veroorzaken, was de de doeken daarom voor gebruik grondig uit.
- Trek de lekschaal **17** met koffiedikreservoir **17c** naar voren eruit. Verwijder de afdekplaat **17a** en het lekrooster **17b**. Maak de lekschaal en het koffiedikreservoir leeg en reinig deze.
- Was de binnenkant van de machine (opname schaal) en de koffielade (niet uitneembaar) uit.
- Demonteer de vlotter **17d** en reinig deze met een vochtige doek (afhankelijk van het machinetype).



Plaats de volgende onderdelen **niet in de vaatwasser**:

afdekplaat van de lekschaal **17a**, deksel **4a**, zetgroep **14**, waterreservoir **5** en aromadeksel **10**.



De volgende onderdelen zijn geschikt voor de vaatwasser:

lekschaal **17**, lekrooster **17b**, koffiedikreservoir **17c**, maatschepeje **8** en bovenste en onderste gedeelte van het melksysteem **4b**.



Belangrijk: lekschaal **17** en koffiedikhouder **17c** moeten dagelijks worden geleeft en schoongemaakt om afzettingen te voorkomen.

i Als de machine in koude toestand wordt ingeschakeld of na afname van koffie wordt uitgeschakeld, wordt de machine automatisch gespoeld. Zo reinigt het systeem zichzelf.

i **Belangrijk:** als het apparaat langere tijd (bijv. vanwege vakantie) niet wordt gebruikt, het volledige apparaat inclusief de uitloop **4**, het melksysteem **4b**, de druppelschaal **17** en de zetgroep **14** grondig reinigen.

Melksysteem reinigen

! Reinig het melksysteem **4b** na elke bereiding met melk!

i Het melksysteem **4b** wordt direct na de bereiding van een melkhoudende drank automatisch gereinigd met een korte straal stoom. Voor een bijzonder grondige reiniging kan het melksysteem **4b** automatisch met het programma "Melksysteem reinigen" worden gereinigd (zie hoofdstuk "Serviceprogramma's – Melksysteem reinigen").

Handmatig reinigen

! **Gevaar voor verbranding!**
Het melksysteem **4b** wordt zeer warm. Laat dit na gebruik eerst afkoelen alvorens het aan te raken.

Haal het melksysteem **4b** voor het reinigen uit elkaar:

- Schuif de uitloop **4** helemaal naar beneden.
- Haal het deksel **4a** er naar voren toe af en trek het melkslangetje los.

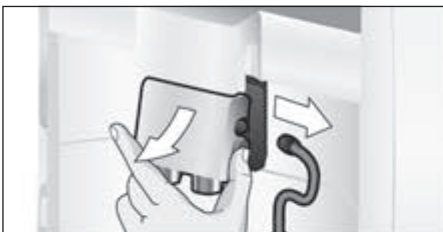

- Trek het melksysteem **4b** recht naar voren eruit.

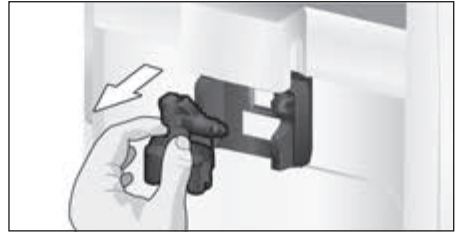

- Haal het bovenste en onderste gedeelte van het melksysteem **4b** uit elkaar.

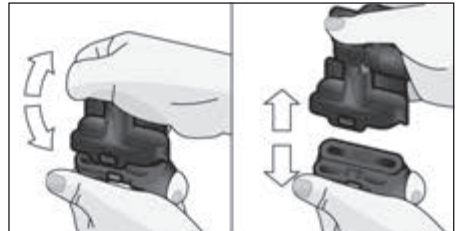

- Koppel het melkslangetje en het aanzuigbuisje los.
- Reinig de afzonderlijke onderdelen met zeepsop en een zachte doek.
- Spoel alle onderdelen met schoon water en droog deze vervolgens af.

i Het bovenste en onderste gedeelte van het melksysteem **4b** alsmede het melkslangetje **4c** en het aanzuigbuisje **4d** kunnen ook in de vaatwasser worden gedaan.

- Zet de afzonderlijke onderdelen weer in elkaar.



- Plaats het melksysteem **4b** weer recht van voren in de machine.
- Breng het deksel **4a** weer aan.

Zetgroep reinigen (afbeelding G)

i Zie tevens de beknopte handleiding in het opbergvak 16.

Aanvullend op het automatische reinigingsprogramma dient de zetgroep 14 regelmatig te worden verwijderd om deze te reinigen.

- Schakel de machine compleet uit met de netschakeaar 1 ①.
- Open de deur 13 van de zetgroep.
- Schuif de rode vergrendeling 14a aan de zetgroep 14 helemaal naar links.
- Druk de uitwerphendel 15 helemaal omlaag. De zetgroep wordt losgemaakt.
- Houd de zetgroep 14 vast in de uitsparingen voor de vingers en trek hem er voorzichtig uit.

i **Belangrijk:** Reinig de zetgroep zonder afwasmiddel en doe deze niet in de vaatwasser.

- Verwijder het deksel 14b van de zetgroep en reinig de zetgroep 14 grondig onder stromend water.

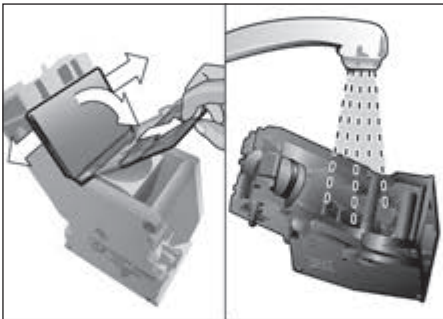

- Reinig de zeef van de zetgroep grondig onder de waterstraal.

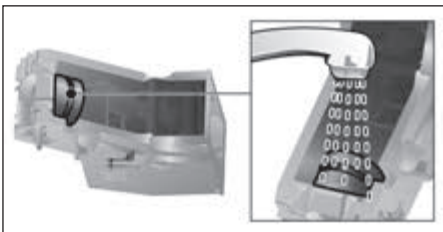

- Reinig de binnenkant van de machine grondig met een vochtige doek, verwijder eventueel aanwezige koffieresten.

- Laat de zetgroep 14 en de binnenkant van de machine drogen.
- Plaats het deksel 14b weer op de zetgroep en schuif de zetgroep 14 tot aan de aanslag in de machine.
- Duw de uitwerphendel 15 helemaal omhoog.
- Schuif de rode vergrendeling 14a helemaal naar rechts en sluit de deur 13.

Serviceprogramma's

i Zie tevens de beknopte handleiding in het opbergvak 16.

In bepaalde tijdsintervallen verschijnt na vooraankondiging in het display 3 of

Ontkalken nodig of

Reinigen nodig of

calc'nClean nodig.

De machine moet onmiddellijk met het desbetreffende programma gereinigd of ontkalkt worden. Naar keuze kunnen de processen Ontkalken en Reinigen door de functie calc'nClean worden samengevat (zie hoofdstuk "calc'nClean"). Als het serviceprogramma niet volgens de aanwijzingen wordt uitgevoerd, kan de machine beschadigd raken. Bij gebruik van een waterfilter verlengen de tijdsafstanden zich tot het ontkalkingsprogramma moet worden uitgevoerd.

i **Belangrijk:** als het apparaat niet tijds wordt ontkalkt, verschijnt Ontkalken nodig. Apparaat wordt spoedig geblokkeerd --> 3 sec. menu indrukken. Voer het ontkalken onmiddellijk volgens de instructies uit. Als het apparaat geblokkeerd is, kan het pas na het ontkalken weer worden bediend.



Let op!

Gebruik bij elk serviceprogramma ontkalkings- en reinigingsmiddelen volgens de gebruiksaanwijzing. Onderbreek het serviceprogramma in geen geval!
Drink de vloeistoffen niet!
Nooit citroenzuur, azijn of middelen op azijnbasis gebruiken.
Doe nooit ontkalkingsstabs of andere ontkalkingsmiddelen in de koffielade **12!**

Verwijder vóór de start van het desbetreffende serviceprogramma (ontkalken, reinigen of calc'nClean) de zetgroep, reinig deze volgens de aanwijzingen en zet deze weer terug.

Speciaal ontwikkelde en geschikte ontkalkings- en reinigingstabs zijn verkrijgbaar in de handel, alsmede via de servicedienst (zie hoofdstuk "Toebehoren").

Melksysteem reinigen

Duur: ca. 1 minuut.

Open het menu met [menu].

- Selecteer met [] Reiniging en verzorging en bevestig met [ok✓].
- Selecteer met [] Melksysteem reinigen en bevestig met [ok✓].
- Raak [start/stop] aan om het programma te starten.

Op het display **3** ziet u de nodige aanwijzingen:

- Zet een leeg glas onder de uitloop **4** en hang het uiteinde van het aanzuigbuisje **4d** in het glas.
- Raak [start/stop] aan. Het melksysteem wordt nu automatisch gereinigd.
- Maak het glas vervolgens leeg en reinig het aanzuigbuisje **4d**.

Reinig het melksysteem daarnaast regelmatig handmatig (vaatwasser of met de hand).

Ontkalken

Duur: ca. 30 minuten.

De balk onder in het display geeft aan hoe ver het proces gevorderd is.



Als er een waterfilter in het waterreservoir **5** aanwezig is, moet u dit altijd eerst verwijderen alvorens het serviceprogramma te starten.

- Open het menu met [menu].
- Selecteer met [] Reiniging en verzorging en bevestig met [ok✓].
- Selecteer met [] Ontkalken en bevestig met [ok✓].
- Raak [start/stop] aan om het programma te starten.

Op het display **3** ziet u de nodige aanwijzingen:

- Maak de lekschaal **17** leeg en zet deze weer terug.



De aanwijzing Zo nodig waterfilter uitnemen ⇒ start wordt weergegeven.

- Verwijder het waterfilter en raak [start/stop] opnieuw aan.
 - Vul lauwwarm water in het lege waterreservoir **5** tot aan de markering "**0,5l**" en los hierin 1 Siemens ontkalkingstab TZ80002N op.
 - Raak [start/stop] aan.
 - Zet een kom met een inhoud van 0,5l onder de uitloop **4**.
 - Hang het uiteinde van het aanzuigbuisje **4d** in de kom.
 - Raak [start/stop] aan.
- Het ontkalkingsprogramma loopt nu ca. 20 minuten.



Als er te weinig ontkalkingsoplossing in het waterreservoir **5** zit, verschijnt de melding Ontkalker bijvullen ⇒ start.

- Vul ontkalkingsoplossing bij en raak opnieuw [start/stop] aan.
- Spoel het waterreservoir **5** en vul dit met vers water tot aan de markering "**max**".
- Plaats het filter terug (als u een filter gebruikt).
- Raak [start/stop] aan.

Het ontkalkingsprogramma loopt nu ca. 1 minuut waarbij de machine wordt gespoeld.

- Maak de lekschaal **17** leeg en zet deze weer terug.

i **Let op:** Veeg de machine met een zachte, vochtige doek af om resten van de ontkalkingsoplossing direct te verwijderen. Bij zulke resten kan er corrosie optreden. Nieuwe sponsdoekjes kunnen zouten bevatten. Zouten kunnen roest aan het edelstaal veroorzaken, was de doekjes daarom vóór gebruik grondig uit. Reinig het aanzuigbuisje **4d** van de uitloop grondig.

De machine is klaar met ontkalken en weer klaar voor gebruik.

Reinigen

Duur: ca. 9 minuten.

De balk onder in het display geeft aan hoe ver het proces gevorderd is.

- Open het menu met [menu].
- Selecteer met [] Reiniging en verzorging en bevestig met [ok✓].
- Selecteer met [] Reinigen en bevestig met [ok✓].
- Raak [start/stop] aan om het programma te starten.

Op het display **3** ziet u de nodige aanwijzingen:

- Maak de lekschaal **17** leeg en zet deze weer terug.
- Open de koffielade **12**.
- Doe er een reinigingstab van Siemens in en sluit de lade **12**.
- Raak [start/stop] aan.

Het reinigingsprogramma loopt nu ca. 7 minuten.

- Maak de lekschaal **17** leeg en zet deze weer terug.

De machine is klaar met reinigen en weer klaar voor gebruik.

calc'nClean

Duur: ca. 43 minuten.

calc'nClean combineert de afzonderlijke functies Ontkalken en Reinigen.

Als de beide programma's vlak na elkaar uitgevoerd moeten worden, stelt de volautomatische espressomachine automatisch dit serviceprogramma voor.

De balk onder in het display geeft aan hoe ver het proces gevorderd is.

i Als er een waterfilter in het waterreservoir **5** aanwezig is, moet u dit altijd eerst verwijderen alvorens het serviceprogramma te starten.

- Open het menu met [menu].
- Selecteer met [] Reiniging en verzorging en bevestig met [ok✓].
- Selecteer met [] calc'nClean en bevestig met [ok✓].
- Raak [start/stop] aan om het programma te starten.

Op het display **3** ziet u de nodige aanwijzingen:

- Maak de lekschaal **17** leeg en zet deze weer terug.
- Open de koffielade **12**.
- Doe een Siemens reinigingstab in de lade **12** en sluit de lade.
- Raak [start/stop] aan.

i De aanwijzing Zo nodig waterfilter uitnemen → start wordt weergegeven.

- Verwijder het waterfilter en raak [start/stop] opnieuw aan.
- Vul het lege waterreservoir **5** tot de markering "**0,5l**" met lauwwarm water en los hierin 1 Siemens ontkalkingstab TZ80002N op.
- Raak [start/stop] aan.
- Zet een kom met een inhoud van min. 1l onder de uitloop **4**.
- Hang het uiteinde van het aanzuigbuisje **4d** in de kom.
- Raak [start/stop] aan.

Het ontkalkingsprogramma loopt nu ca. 28 minuten.

i Als er te weinig ontkalkingsoplossing in het waterreservoir **5** zit, verschijnt de melding Ontkalker bijvullen →start.

- Vul ontkalkingsoplossing bij en raak opnieuw [start/stop] aan.
- Spoel het waterreservoir **5** en vul dit met vers water tot de markering “**max**”.
- Plaats het filter terug (als u een filter gebruikt).
- Raak [start/stop] aan.

Het ontkalkingsprogramma loopt nu nog ca. 1 minuut door, vervolgens het reinigingsprogramma ca. 7 minuten waarbij de machine wordt gespoeld.

- Maak de lekschaal **17** leeg en zet deze weer terug.

i **Belangrijk:** Veeg de machine met een zachte, vochtige doek af om resten van de ontkalkingsoplossing direct te verwijderen. Door zulke resten kan er corrosie optreden. Nieuwe sponsdoekjes kunnen zouten bevatten. Zouten kunnen roest aan het edelstaal veroorzaken, was de doekjes daarom vóór gebruik grondig uit. Reinig het aanzuigbuisje **4d** van de uitloop grondig.

De machine is klaar met ontkalken en weer klaar voor gebruik.

i **Belangrijk:** Ga bij onderbreking van een serviceprogramma, bijv. door stroomuitval, als volgt te werk:

- Spoel het waterreservoir **5** en vul dit met vers water tot aan de markering “**max**”.
 - Raak [start/stop] aan.
- Het apparaat wordt om veiligheidsredenen ca. 2 minuten lang doorgespoeld.
- Maak de lekschaal **17** leeg en zet deze weer terug.

Het afgebroken serviceprogramma moet opnieuw worden gestart.

Tips voor het besparen van energie

- Als de volautomatische espressomachine niet wordt gebruikt, moet de machine met de netschakelaar **1**  aan de voorkant van de machine worden uitgeschakeld.
- Stel de automatische uitschakeling in het menu onder Auto. uitschakeling in op 15 minuten.
- Onderbreek de afname van koffie of melkschuim indien mogelijk niet. Het voortijdig onderbreken leidt tot een verhoogd energieverbruik en tot sneller vollopen van de lekschaal.
- Ontkalk de machine regelmatig om kalkafzettingen te voorkomen. Kalkresten leiden tot een hoger energieverbruik.

Vorstbeveiliging

i **Let op!** Om beschadiging door vorst tijdens transport en opslag te voorkomen, moet de machine eerst volledig geleegd worden.

Zie hoofdstuk “Menu – Vorstbeveiliging”.

Bewaren van toebehoren

De volautomatische espressomachine heeft speciale vakken voor het maatschepje en de beknopte handleiding.

- Verwijder, om het maatschepje **8** te bewaren, het waterreservoir **5** en plaats het maatschepje in de voorgevormde uitsparing **7**.
- Open, om de beknopte handleiding te bewaren, het deurtje van de zetgroep **13** en steek de beknopte handleiding in het daarvoor bestemde vak **16**.

Toebehoeren

Onderstaand toebehoeren is in de handel en via de servicedienst verkrijgbaar:

Toebehoeren	Bestelnummer handel/ servicedienst
Reinigingsstabs	TZ80001N/00311807
Ontkalkingstabs	TZ80002N/00576693
Waterfilter	TZ70003/00575491
Verzorgingsset	TZ80004/00576330
Melkreservoir met "freshLock" deksel	TZ80009N/00576166

Afval



Gooi verpakkingsmateriaal op een milieuvriendelijke manier weg. Dit apparaat is gekenmerkt in overeenstemming met de Europese richtlijn 2012/19/EU betreffende afgedankte elektrische en elektronische apparatuur (waste electrical and electronic equipment – WEEE). De richtlijn geeft het kader aan voor de in de EU geldige terugneming en verwerking van oude apparaten. Raadpleeg uw gespecialiseerde handelaar voor de geldende voorschriften inzake afvalverwijdering.

Garantievoorwaarden

Voor dit apparaat gelden de garantievoorwaarden die worden uitgegeven door de vertegenwoordiging van ons bedrijf in het land van aankoop. De leverancier, bij wie u het apparaat heeft gekocht, geeft u hierover graag meer informatie. Om aanspraak te maken op de garantie heeft u altijd uw aankoopbewijs nodig.

Wijzigingen voorbehouden.

Technische gegevens

Elektrische aansluiting (spanning – frequentie)	220-240 V – 50/60 Hz
Aangesloten vermogen	1500 W
Maximale pompdruk, statisch	15 bar (TE651.., TE653.., TE654..) 19 bar (TE655.., TE657..)
Maximale capaciteit waterreservoir (zonder filter)	1,7 l
Maximale capaciteit bonenreservoir	~300 g
Lengte netsnoer	100 cm
Afmetingen (h x b x d)	385 x 301 x 458 mm
Gewicht, leeg	10-12 kg
Type maalwerk	keramisch

Zelf eenvoudige problemen verhelpen

Probleem	Oorzaak	Oplossing
Sterk wisselende koffie- of melkschuimkwaliteit.	De machine is verkalkt.	De machine volgens de gebruiksaanwijzing ontkalken.
Er kan geen theewater worden genomen.	Het melksysteem of de opname van het melksysteem is verontreinigd.	Het melksysteem of de opname reinigen (zie hoofdstuk “Melksysteem reinigen”).
Te weinig of geen melkschuim of het melksysteem zuigt geen melk aan.	Het melksysteem of de opname van het melksysteem is verontreinigd.	Het melksysteem of de opname reinigen (zie hoofdstuk “Melksysteem reinigen”).
	Ongeschikte melk.	Geen gekookte melk gebruiken. Koude melk met een vetgehalte van minstens 1,5% gebruiken.
	Het melksysteem is niet juist in elkaar gezet.	Bevochtig het bovenste en onderste gedeelte en zet het systeem in elkaar.
De machine is verkalkt.	De machine is verkalkt.	De machine volgens de gebruiksaanwijzing ontkalken.
	De maalfijnheid is te fijn. De gemalen koffie is te fijn.	Maalfijnheid grover instellen. Grovere koffiemaling gebruiken.
	De machine is sterk verkalkt.	De machine volgens de gebruiksaanwijzing ontkalken.
De persoonlijk ingestelde vulhoeveelheid wordt niet bereikt, de koffie druppelt alleen maar of stroomt helemaal niet meer.	De maalfijnheid is te fijn. De gemalen koffie is te fijn.	Maalfijnheid grover instellen. Grovere koffiemaling gebruiken.
	De machine is sterk verkalkt.	De machine volgens de gebruiksaanwijzing ontkalken.
	De maalfijnheid is te grof ingesteld of de koffiemaling is te grof.	Maalfijnheid fijner instellen of fijnere koffiemaling gebruiken.
Koffie heeft geen “crème”.	Koffiesoort niet geschikt.	Koffiesoort met een hoger percentage robustabonen gebruiken.
	De bonen zijn niet meer brandvers.	Verse bonen gebruiken.
	De maalfijnheid is niet afgestemd op de koffiebonen.	Maalfijnheid fijner instellen.
De koffie is te “zuur”.	De maalfijnheid is te grof ingesteld of de koffiemaling is te grof.	Maalfijnheid fijner instellen of fijnere koffiemaling gebruiken.
	Koffiesoort niet geschikt.	Donkerder gebrande soort gebruiken.
De koffie is te “bitter”.	De maalfijnheid is te fijn ingesteld of de koffiemaling is te fijn.	Maalfijnheid grover instellen of grovere koffiemaling gebruiken.
	Koffiesoort niet geschikt.	Andere koffiesoort gebruiken.
Bel de hotline als u de problemen niet kunt verhelpen!		
De telefoonnummers staan op de laatste pagina's van de gebruiksaanwijzing.		

Probleem	Oorzaak	Oplossing
De koffie smaakt “verbrand”.	Te hoge bereidingstemperatuur	Temperatuur reduceren, zie hoofdstuk “Menu – Koffietemperatuur”.
	De maalfijnheid is te fijn ingesteld of de koffiemaling is te fijn.	Maalfijnheid grover instellen of grovere koffiemaling gebruiken.
	Koffiesoort niet geschikt.	Andere koffiesoort gebruiken.
Het waterfilter blijft niet vastzitten in het waterreservoir.	Het waterfilter is niet correct bevestigd.	Waterfilter stevig en recht naar beneden in de reservoir aansluiting drukken.
Het koffiedik is niet compact en te nat.	De maalfijnheid is te fijn of te grof ingesteld, of er is niet genoeg koffiemaling gebruikt.	Maalfijnheid grover of fijner instellen, of 2 afgestreken maatschepjes koffiemaling gebruiken.
Lekwater op binnenzijde machinebodem bij verwijderde lekschaal.	Lekschaal te vroeg verwijderd.	Lekschaal pas enkele seconden na de laatste drankbereiding wegnemen.
Display-indicatie Bonenreservoir vullen a.u.b. ondanks gevuld bonenreservoir of maalwerk maalt geen koffiebonen.	Bonen vallen niet in het maalwerk (te vette bonen).	Licht tegen het bonenreservoir tikken. Eventueel een ander soort koffie gebruiken. Het bonenreservoir leegmaken en met een droge doek schoonvegen.
Display-indicatie Lekschaal legen a.u.b. ondanks lege lekschaal.	Bij een uitgeschakeld apparaat wordt het legen niet herkend.	Schakel het apparaat in, verwijder de lekschaal en plaats deze terug.
	De lekschaal is verontreinigd.	Reinig de lekschaal grondig.
Display-indicatie Water zonder koolzuur bijvullen of filter vervangen	Waterreservoir is onjuist aangebracht.	Breng het waterreservoir juist aan.
	Koolzuurhoudend water in het waterreservoir.	Vul het waterreservoir met schoon leidingwater.
	Vlotter in het waterreservoir zit vast.	Verwijder het reservoir en reinig dit grondig.
	Nieuw waterfilter niet volgens de gebruiksaanwijzing gespoeld.	Spoel het waterreservoir volgens de gebruiksaanwijzing en neem het in gebruik.
	Er zit lucht in het waterfilter.	Dompel het waterfilter zo lang onder in water tot er geen luchtbellen meer ontsnappen. Breng het filter hierna weer aan.
	Waterfilter oud.	Plaats een nieuw waterfilter.

Bel de hotline als u de problemen niet kunt verhelpen!

De telefoonnummers staan op de laatste pagina's van de gebruiksaanwijzing.

Probleem	Oorzaak	Oplossing
Zeer frequentie indicatie dat het apparaat moet worden ontkalkt.	Water dat te veel kalk bevat.	Waterfilter aanbrengen en activeren (zie hoofdstuk "Menu – Waterfilter").
	Uitloop verstopt.	Uitloop en opname van melksysteem reinigen.
Display-indicatie Zetgroep reinigen en terugplaatsen a.u.b.	Verontreinigde zetgroep.	Zetgroep reinigen.
	Te veel koffiemaling in de zetgroep.	Zetgroep reinigen. Maximaal 2 afgestreken maatschepjes koffiemaling gebruiken.
	Het mechanisme van de zetgroep beweegt stroef.	Zetgroep reinigen (zie hoofdstuk "Verzorging en dagelijkse reiniging").
Display-indicatie Machine opnieuw starten	Apparaat te warm.	Laat het apparaat afkoelen.
	Verontreinigde zetgroep.	Reinig de zetgroep.
Display-indicatie Apparaat niet voldoende ontkalkt. Procedure herhalen	Onjuiste of onvoldoende ontkalker of apparaat voordien overmatig verkalkt.	Ontkalkingsprogramma opnieuw uitvoeren.
Display-indicatie Apparaat laten afkoelen	Het apparaat is te heet.	Schakel het apparaat 30 minuten uit.
Display-indicatie Storing Bel de hotline a.u.b.	Er treedt een fout in de machine op.	Bel de hotline.
Bel de hotline als u de problemen niet kunt verhelpen!		
De telefoonnummers staan op de laatste pagina's van de gebruiksaanwijzing.		

Szanowna Użytkowniczko,
szanowny Użytkowniku,

serdecznie gratulujemy zakupu ekspresu do kawy marki Siemens.

Niniejsza instrukcja obsługi opisuje różne warianty urządzenia, które różnią się między sobą szczegółami.

Należy się też stosować do dołączonej krótkiej instrukcji użytkowania. Można ją przechowywać w specjalnej szufladce **16**.

Korzystanie z instrukcji obsługi:

Przednią stroną okładki tej instrukcji można rozłożyć. Znajdują się tam ilustracje urządzenia oznaczone numerami, do których odwołuje się wielokrotnie niniejszy tekst. Przykład: jednostka zaparzania **14**

Również treści wyświetlacza i symbole są przedstawiane w niniejszej instrukcji w szczególny sposób. Można dzięki temu rozpoznać, czy są to teksty lub symbole wyświetlane przez urządzenie, czy nadrukowane na nim.

Przykład tekstu wyświetlonego na wyświetlaczu: Espresso

Przykład elementu obsługi: [start/stop]

Spis treści

Użytkowanie zgodne z przeznaczeniem	78
Ważne wskazówki dotyczące bezpieczeństwa	78
Zakres dostawy.....	80
Przegląd urządzenia.....	80
Przegląd - elementy obsługi.....	81
Wyświetlacz	82
Uruchamianie.....	83
Własne ustawienia „Ulubiony napój” ...	84
Zabezpieczenie przed dziećmi	84
Przygotowywanie napojów.....	84
Przygotowywanie napojów kawowych.....	86
Przygotowywanie z użyciem mleka	86
Napoje specjalne	87
Zaparzanie zmielonej kawy	88
Ustawianie stopnia zmielenia	88
Pielęgnacja i codzienne czyszczenie....	92
Czyszczenie spieniacza mleka	93
Czyszczenie jednostki zaparzania (rysunek G).....	94
Programy serwisowe.....	95
Czyszczenie spieniacza mleka	95
Odkamienianie.....	95
Czyszczenie	96
calc'nClean	97
Wskazówki dotyczące oszczędzania energii.....	98
Ochrona przed zamarzaniem.....	98
Przechowywanie akcesoriów	98
Wyposażenie.....	98
Ekologiczna utylizacja	98
Samodzielne rozwiązywanie prostych problemów	99
Dane techniczne	102

Użytkowanie zgodne z przeznaczeniem

Urządzenie jest przeznaczone wyłącznie do użytku w gospodarstwie domowym i podobnych otoczeniach.

Urządzenie wolno używać tylko w pomieszczeniach, w temperaturze pokojowej i na wysokości nie większej niż 2000 m n.p.m.

Ważne wskazówki dotyczące bezpieczeństwa

Proszę dokładnie przeczytać instrukcję obsługi, starannie ją przechowywać i postępować zgodnie z zawartymi w niej wskazówkami! Przekazując urządzenie innej osobie należy dołączyć niniejszą instrukcję.

Urządzenie może być obsługiwane przez dzieci powyżej 8 lat oraz przez osoby o ograniczonych zdolnościach fizycznych, czuciowych lub umysłowych, albo nie posiadających odpowiedniego doświadczenia/wiedzy tylko pod kontrolą osoby odpowiedzialnej za bezpieczeństwo osoby obsługującej urządzenie lub po dokładnym pouczeniu w obsłudze urządzenia oraz po zrozumieniu zagrożeń wynikających z obsługi urządzenia. Nie dopuszczać dzieci poniżej 8 roku życia do urządzenia oraz do elektrycznego przewodu zasilającego. Nie wolno im obsługiwać urządzenia. Dzieciom nie wolno bawić się urządzeniem.

Nie wolno dzieciom przeprowadzać jakichkolwiek prac związanych z czyszczeniem lub konserwacją urządzenia, chyba że dziecko ma powyżej 8 lat i jest pod stałym nadzorem osoby odpowiadającej za bezpieczeństwo dziecka.

Ostrzeżenie Niebezpieczeństwo porażenia prądem!

- Urządzenie musi być podłączone do sieci elektrycznej prądu zmiennego poprzez prawidłowo zainstalowane gniazdo z uziemieniem. Proszę się upewnić, że układ przewodów ochronnych domowej instalacji elektrycznej jest wykonany zgodnie z przepisami.
- Urządzenie należy podłączyć i użytkować zgodnie z parametrami podanymi na tabliczce znamionowej.
- Urządzenia można używać tylko wtedy, gdy elektryczny przewód zasilający i samo urządzenie nie są uszkodzone.
- Aby uniknąć zagrożeń, należy zlecić naprawy urządzenia, jak np. wymianę uszkodzonego przewodu zasilającego, tylko naszemu autoryzowanemu serwisowi.
- Nigdy nie zanurzać w wodzie urządzenia albo elektrycznego przewodu zasilającego.
- W przypadku awarii natychmiast wyjąć wtyczkę z gniazdka sieciowego albo wyłączyć prąd.

- Nie dopuszczać do kontaktu złącza z wodą.
- Należy przestrzegać specjalnych wymagań dotyczących czyszczenia, podanych w instrukcji.

Ostrzeżenie

Niebezpieczeństwo na skutek magnetyzmu!

Urządzenie zawiera magnesy trwałe, które mogą mieć wpływ na elektroniczne implanty, takie jak np. rozruszniki serca lub pompy insulinowe. Osoby noszące elektroniczne implanty proszone są o zachowanie minimalnego odstępów 10 cm od urządzenia oraz, przy wyjmowaniu, od następujących części: pojemnika na mleko, systemu spieniania mleka, pojemnika na wodę, pojemnika na skropliny i jednostki zaparzania.

Ostrzeżenie

Niebezpieczeństwo uduszenia!

- Nie zezwalać dzieciom na zabawę opakowaniem, a szczególnie folią.
- Drobną elementy przechowywać w bezpiecznym miejscu, ponieważ mogą zostać połknięte.

Ostrzeżenie

Niebezpieczeństwo zranienia!

- Nie dotykać młynka i nie wkładać do niego rąk.
- Nieodpowiednie używanie urządzenia może prowadzić do powstania obrażeń.

Ostrzeżenie **Niebezpieczeństwo poparzenia!**

- Spieniacz mleka silnie się nagrzewa. Po użyciu poczekać, aż spieniacz wystygnie – dopiero teraz można go dotknąć.
- Powierzchnie elementu grzewczego lub płyty grzewczej mogą być gorące jeszcze przez jakiś czas po użyciu.
- Świeżo przygotowane napoje są bardzo gorące. W razie potrzeby należy je lekko ostudzić.

Zakres dostawy

(Rysunek **A** na rozkładanych stronach)

- a Ekspres do kawy
- b Instrukcja obsługi
- c Krótka instrukcja
- d Rurka do mleka i rurka ssąca
- e Pasek do pomiaru twardości wody
- f Łyżka do kawy mielonej
- g Filtr wody*
- h Pojemnik na mleko z pokrywką „freshLock”*
- i Tabletki do odkamieniania*

Przegląd urządzenia

(Rysunki **B, C, D, E, F** i **G** na rozkładanych stronach)















- 1 Wyłącznik sieciowy ①
- 2 Pole obsługi (patrz następną stronę)
- 3 Wyświetlacz
- 4 Wylot napoju (kawa, mleko, gorąca woda), o regulowanej wysokości
 - a) Osłona
 - b) Spieniacz mleka/dystrybutor kawy (dwuczęściowy)
 - c) Rurka do mleka
 - d) Rurka ssąca
- 5 Zdejmowany zbiornik wody
- 6 Pokrywa zbiornika wody
- 7 Miejsce do przechowywania łyżki do kawy mielonej
- 8 Łyżka do kawy mielonej (element ułatwiający wkładanie filtra wody)
- 9 Pojemnik na kawę ziarnistą
- 10 Pokrywa zatrzymująca aromat
- 11 Selektor stopnia zmielenia
- 12 Szufłada na kawę mieloną (kawa mielona/tabletka czyszcząca)
- 13 Drzwiczki jednostki zaparzania
- 14 Jednostka zaparzania
 - a) Blokada
 - b) Osłona
- 15 Dźwignia wyrzutowa
- 16 Miejsce do przechowywania krótkiej instrukcji obsługi
- 17 Pojemnik na skropliny
 - a) Panel
 - b) Blacha ociekowa (dwuczęściowa)
 - c) Pojemnik na fusy
 - d) Pływak
- 18 Schowek na kabel
- 19 Tabliczka znamionowa (nr E; FD)

* Instrukcja obsługi opisuje różne warianty urządzenia. Pozycje oznaczone * występują tylko w niektórych modelach urządzeń.

Przegląd - elementy obsługi

(Rysunek **B** na rozkładanych stronach)

 Poniższe symbole są widoczne albo podświetlone w zależności od stanu urządzenia:

	Espresso		Latte Macchiato
	Espresso macch.		Kawa z mlekiem
	Kawa		Pianka mleczna
	Cappuccino		Napoje specjalne (patrz rozdział „Napoje specjalne“).
	[start/stop] – przycisk start-stop		[∨] – wybór na dół
	[↶] – wróć	menu	[menu] – otwórz menu
	[☑] – zaparz dwie filiżanki jednocześnie	ok ✓	[ok ✓] – potwierdź/zapisz
	[⊘] – ustaw moc kawy	ml	[ml] – wybierz wielkość filiżanek
	[☑] – aktywacja ulubionego napoju (krótkie dotknięcie) i zabezpieczenie przed dziećmi (dotykanie przez co najmniej 3 sekundy).		

Wyłącznik sieciowy ①

Wyłącznik sieciowy ① włącza lub wyłącza urządzenie. Urządzenie przepłukuje się automatycznie po włączeniu i wyłączeniu. Urządzenie nie przepłukuje się, gdy:

- w chwili włączenia jest jeszcze ciepłe.
- przed wyłączeniem nie była parzona kawa.

Urządzenie jest gotowe do pracy, gdy na wyświetlaczu świecą się symbole i gdy świeci się sam wyświetlacz.

Pole obsługi (pole dotykowe)

Nawigacja po polu obsługi jest bardzo prosta i odbywa się przez dotknięcie symboli i znaków. Słychać sygnał akustyczny. Sygnał ten można włączać i wyłączać (patrz rozdział „Menu – Dźwięki przycisków”).

Wybór napojów

Napój wybiera się bezpośrednio przez dotknięcie odpowiedniego symbolu (patrz rozdział „Przygotowywanie napojów”).

Przycisk start-stop

Dotknięcie symbolu [start/stop] uruchamia przygotowywanie napoju lub program serwisowy. Ponowne naciśnięcie symbolu [start/stop] podczas przygotowywania napoju zatrzymuje pobieranie napoju przed jego zakończeniem.

Menu

Naciśnięcie symbolu [menu] otwiera menu, symbole nawigacyjne zostają uaktywnione i świecą. Dotknięcie symboli [↘], [ok✓] i [↵] pozwala poruszać się po menu i wyświetlać informacje albo dokonywać ustawień (patrz rozdział „Menu”).

Opcje napojów

Przez dotknięcie symboli [∅] albo [ml] ustawia się moc lub ilość napoju, a dotknięcie elementu [☞] pozwala przygotować dwie filiżanki jednocześnie po rozpoczęciu pobierania napoju przyciskiem [start/stop] (patrz rozdział „Przygotowywanie napojów”).

„Ulubiony napój” i zabezpieczenie przed dziećmi

Krótkie dotknięcie symbolu [☞] aktywuje spersonalizowane ustawienia napojów (patrz rozdział „Własne ustawienia - Ulubiony napój”).

Dotknięcie symbolu [☞] przez co najmniej 3 sekund aktywuje lub dezaktywuje zabezpieczenie przed dziećmi (patrz rozdział „Zabezpieczenie przed dziećmi”).

Wyświetlacz

Na wyświetlaczu wyświetlane są wybrane napoje i komunikaty o stanie urządzenia.

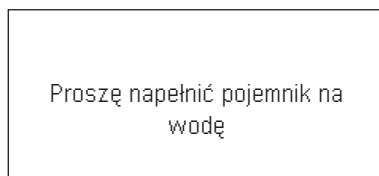
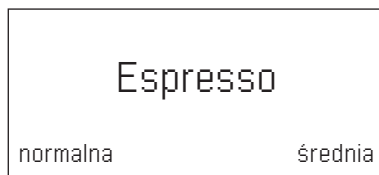

Komunikat znika po wykonaniu odpowiedniej czynności.

Uruchamianie

Wskazówki ogólne

Odpowiednie pojemniki należy napełniać tylko czystą, **zimną** wodą niegazowaną oraz wyłącznie **palonymi** ziarnami kawy. Nie należy stosować lukrowanych, karmelizowanych ani przetworzonych z użyciem innych dodatków zawierających cukier kaw ziarnistych, ponieważ mogą one spowodować zatkanie jednostki zaparzania. W tym urządzeniu możliwe jest ustawianie twardości wody. Twardość wody jest fabrycznie ustawiona na 4. Zmierzyć twardość używanej wody dołączonym paskiem kontrolnym. Jeżeli pasek pokaże inną twardość wody niż 4, odpowiednio zaprogramować urządzenie po pierwszym uruchomieniu (patrz rozdział „Menu – Twardość wody”).

Uruchamianie urządzenia

- Zdjąć folie ochronne.
- Ustawić ekspres do kawy na równej, wodoodpornej powierzchni, która może wytrzymać ciężar urządzenia.
- Szczeliny wentylacyjne urządzenia nie mogą być zablokowane.

i **Ważne:** urządzenie użytkownik wyłączyć w pomieszczeniach, w których nie występują temperatury poniżej 0°C. Jeśli urządzenie było transportowane lub przechowywane w temperaturze niższej niż 0°C, przed jego uruchomieniem odczekać przynajmniej 3 godziny.

- Podłączyć wtyczkę sieciową (schówek na kabel **18**) do gniazda. Długość kabla można dopasować przez jego wsuwanie i wysuwanie. Urządzenie ustawić w tym celu tyłem np. przy krawędzi stołu i pociągać kabel **na dół** albo przesunąć go **do góry**.
- Podnieść pokrywę zbiornika wody **6**.
- Wyjąć pojemnik na wodę **5**, opłukać go i napełnić świeżą, zimną wodą. Proszę zwrócić uwagę na oznaczenie „**max**”.

- Ustawić pojemnik na wodę **5** prosto i wcisnąć go do końca w dół.
- Zamknąć pokrywę zbiornika na wodę **6**.
- Napełnić pojemnik na kawę ziarnistą **9** ziarnami kawy.
- Włączyć urządzenie wyłącznikiem sieciowym **1** ①.

Uaktywnia się wyświetlacz i pole obsługi. Na wyświetlaczu wyświetlany jest ustawiony język, w którym będą wyświetlane treści wyświetlacza. Dostępnych jest kilka języków.

- Dotknąć [] odpowiednią ilość razy, aż na wyświetlaczu pojawi się preferowany język.

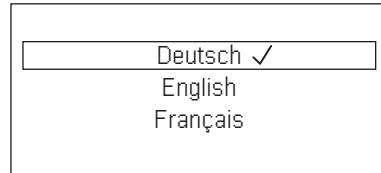

- Dotknąć symbol [start/stop], aby potwierdzić wybór.

Wybrany język jest zapamiętany. Na wyświetlaczu **3** świeci logo producenta. Urządzenia nagrzewa się teraz i płucze, z wylotu napojów wypływa niewielka ilość wody **4**.

Urządzenie jest gotowe do pracy, gdy na wyświetlaczu świecą się symbole i gdy świeci się sam wyświetlacz.



- i** Automat do kawy został fabrycznie zaprogramowany w sposób zapewniający optymalne działanie. Po wybranym czasie urządzenie wyłącza się automatycznie (patrz rozdział „Menu – Auto. wyłączenie”).

i Przy pierwszym użyciu, po wykonaniu programu serwisowego lub po dłuższym nieużywaniu urządzenia pierwszy napój nie ma jeszcze pełnego aromatu i nie należy go wypijać.

i Po uruchomieniu ekspresu do kawy delikatną i stałą jakość pianki „crema” osiąga się dopiero po zaparzeniu kilku filiżanek.

i Po dłuższym nieużywaniu urządzenia normalnym zjawiskiem jest powstawanie na szczelinach wentylacyjnych kropli wody.

Własne ustawienia „Ulubiony napój”

Liczba możliwych ulubionych napojów jest zależna od modelu urządzenia. W punkcie menu „Ulubiony napój” można zapisywać i zmieniać indywidualne (spersonalizowane) napoje (patrz rozdział „Menu – Ulubiony napój”).

Aktywacja indywidualnego napoju

- Krótko dotknąć symbolu [☞].
- Wybrać zapisany wcześniej z własnymi ustawieniami napój.
- Dotknąć symbolu [start/stop], aby zacząć pobieranie napoju.

Zabezpieczenie przed dziećmi

Aby chronić dzieci przed oparzeniem parą i o gorące urządzenie, można blokadą urządzenie.

- Dotykać symbol [☞] co najmniej przez 3 sekundy. Na wyświetlaczu **3** pojawia się klucz. Zabezpieczenie przed dziećmi jest aktywne. Urządzenie nie można teraz obsługiwać.
- Dotykać symbol [☞] co najmniej przez 3 sekundy. Wyświetlony na wyświetlaczu **3** klucz znika. Zabezpieczenie przed dziećmi jest nieaktywne. Urządzenie można normalnie obsługiwać.

Przygotowywanie napojów

Przed każdym zaparzeniem ekspres mieli świeżą kawę. Aby zapewnić optymalną jakość kawy, ziarna kawy należy przechowywać w chłodnym miejscu i w zamknięciu.

i **Ważne:** codziennie napełniać zbiornik na wodę **5** świeżą, zimną wodą. W zbiorniku **5** powinna się zawsze znajdować zapewniająca działanie urządzenia ilość wody.

i Filiżankę lub filiżanki, w szczególności małe filiżaneczki do espresso o grubych ściankach, należy nagrzewać, na przykład w gorącej wodzie.

i W przypadku niektórych ustawień kawa jest przygotowywana w dwóch etapach (patrz „aromaDouble Shot”). Należy poczekać na zakończenie procesu parzenia.

Urządzenie przygotowuje różne napoje po naciśnięciu jednego przycisku.

Wybór napojów

Napój wybiera się bezpośrednio przez dotknięcie odpowiedniego symbolu. Wybrany napój jest oznaczony liniami nad i pod jego symbolem. Nazwa napoju i aktualnie ustawione wartości mocy kawy i wielkości filiżanek wyświetlane są na wyświetlaczu **3**.

Dostępne są następujące napoje:

Espresso	Latte Macchiato
Espresso macch.	Kawa z mlekiem
Kawa	Pianka mleczna
Cappuccino	

Naciskając odpowiednią ilość razy przycisk „napoje specjalne” można po kolei wybierać różne napoje:

Gorąca woda	Americano *
Ciepłe mleko *	Flat White *
Dzbanek kawy *	Cafe Cortado *

Pozycje oznaczone * występują tylko w niektórych modelach urządzeń.

Ustawianie mocy kawy, wybieranie kawy zmielonej

Przez naciskanie symbolu [\emptyset] można indywidualnie ustawić moc kawy albo wybierać funkcję przygotowywania zmielonej kawy. Możliwe są następujące ustawienia:

bardzo łagodna	bardzo mocna
łagodna	doubleshot mocna
normalna	doubleshot mocna+
mocna	zmielona kawa

- Wybrać napój przez dotknięcie odpowiedniego symbolu.
- Dotykać symbol [\emptyset] odpowiednią ilość razy, aż na wyświetlaczu pojawi się żądane ustawienie, np. mocna albo zmielona kawa (patrz rozdział „Zaparzenie zmielonej kawy”).

aromaDouble Shot

Im dłużej parzona jest kawa, tym więcej rozpuszczonych w niej substancji gorzkich i niepożądanych substancji aromatycznych. Wpływa to ujemnie na smak i strawność kawy. Urządzenie dysponuje w wiaźku z tym funkcją aromaDouble Shot służącą do parzenia bardzo mocnej kawy. Po zaparzeniu połowy żądanej ilości kawa jest ponownie i zaparzana, dzięki czemu zawiera tylko dobrze smakujące i lekkostrawne substancje aromatyczne.

i Funkcji aromaDouble Shot można używać do wszystkich napojów o zawartości min. 35 ml kawy. W przypadku napojów w małych porcjach, takich jak np. małe espresso, lub przy ustawieniu [$\square P$], funkcja ta jest niedostępna.

Wybór wielkości filiżanek

Ilość napoju można indywidualnie ustawiać dotykając symbolu [ml].

Możliwe są następujące ustawienia:

mała średnia duża

- Wybrać napój przez dotknięcie odpowiedniego symbolu.
- Dotykać [ml] odpowiednią ilość razy, aż na wyświetlaczu pojawi się żądane ustawienie.

i Strzałka lub strzałki obok ustawienia, np. „duża *”, informują, że została zmieniona ustawiona fabrycznie domyślna ilość napoju (patrz rozdział „Menu – Ustaw wielkość filiżanki”).

Dwie filiżanki jednocześnie

Dotknięcie symbolu [$\square P$] po wybraniu napoju kawowego lub kawowo-mlecznego (w przypadku niektórych typów tylko napoju kawowego) powoduje przygotowanie dwóch filiżanek jednocześnie po rozpoczęciu pobierania napoju przez dotknięcie symbolu [start/stop]. Ustawienie wyświetlane jest na wyświetlaczu.

- Wybrać napój przez dotknięcie odpowiedniego symbolu.
- Dotknąć symbol [$\square P$].
- Ustawić dwie podgrzane filiżanki z lewej i prawej strony pod wylot napojów **4**.
- Dotknąć symbol [start/stop], aby zacząć pobieranie napoju.

Wybrany napój zostaje zaparzony i splywa do obu filiżanek.

i Napój jest przygotowywany w dwóch etapach (dwa mielenia). Należy zaczekać na zakończenie procesu parzenia.

i Zależnie od typu urządzenia, funkcja „Dwie filiżanki jednocześnie” jest dostępna tylko dla napojów kawowych, a nie dla napojów kawowo-mlecznych.

Przygotowywanie napojów kawowych

Urządzenie musi być gotowe do pracy.

- Podstawić podgrzaną filiżankę pod wylot napojów **4**.
- Wybrać żądany napój kawowy, Espresso albo Kawa, przez dotknięcie odpowiedniego symbolu.

Nazwa napoju i aktualnie ustawione wartości mocy kawy i wielkości filiżanek wyświetlane są na wyświetlaczu.

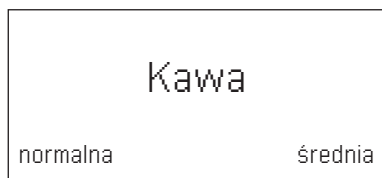

- i** Wielkość filiżanek i moc kawy można zmieniać przy użyciu symboli [ml] i [Ø]. Przy wybranej opcji zmielona kawa wykonać czynności opisane w punkcie „Zaparzenie zmielonej kawy”.

Przykład:

- Dotykać symbol [ml] odpowiednią ilość razy, aż na wyświetlaczu pojawi się ustawienie duża.
- Dotykać symbol [Ø] odpowiednią ilość razy, aż na wyświetlaczu pojawi się ustawienie łagodna.
- Dotknąć symbol [start/stop], aby zacząć pobieranie napoju.

Kawa jest parzona i nalewana do filiżanki.

- i** Ponowne dotknięcie symbolu [start/stop] zatrzymuje pobieranie napoju przed jego zakończeniem.

Przygotowywanie z użyciem mleka

Ten ekspres do kawy posiada zintegrowany spieniacz mleka. Umożliwia on przygotowywanie napojów kawowych z mlekiem albo spienionym mlekiem i ciepłym mlekiem.



Niebezpieczeństwo poparzenia!

Górna i dolna część spieniacza mleka **4b** silnie się nagrzewają. Po użyciu zaczekać, aż spieniacz wystygnie - dopiero teraz można go dotknąć.



Uwaga!

Zaschnięte resztki mleka trudno się usuwają, spieniacz należy więc **koniecznie** czyścić po każdym użyciu (patrz rozdział „Czyszczenie spieniacza mleka”).



Przy przygotowywaniu mleka mogą być słyszalne gwizdzące odgłosy. Są one związane z konstrukcją spieniacza mleka **4b**.



Ponowne dotknięcie symbolu [start/stop] zatrzymuje pobieranie napoju przed jego zakończeniem.

Urządzenie musi być gotowe do pracy. Muszą być podłączone rurka do mleka i rurka ssąca.

- Wprowadzić rurkę ssącą **4d** do pojemnika na mleko.
- Ustawić podgrzaną filiżankę albo szklankę pod wylot napojów.

Napoje kawowe z mlekiem

- Wybrać napój Espresso macch., Kawa z mlekiem, Latte Macchiato albo Cappuccino przez dotknięcie odpowiedniego symbolu. Na wyświetlaczu wyświetlane są nazwa napoju i aktualnie ustawione wartości wielkości filkoraz mocy kawy.



Wielkość filiżanek i moc kawy można zmieniać przy użyciu symboli [ml] i [Ø]. Przy wybranej opcji zmielona kawa wykonać czynności opisane w punkcie „Zaparzenie zmielonej kawy”.

- Dotknąć symbol [start/stop], aby zacząć pobieranie napoju.

Najpierw urządzenie wlewa do filiżanki lub szklanki mleko albo spienione mleko. Następnie kawa jest parzona i nalewana do filiżanki.

Jednokrotne naciśnięcie symbolu [start/stop] zatrzymuje pobieranie mleka lub kawy, a dwukrotne naciśnięcie symbolu [start/stop] przerywa pobieranie całego napoju.

Pianka mleczna

- Wybrać opcję Pianka mleczna przez dotknięcie odpowiedniego symbolu.
 - Dotykając symbolu [ml] ustawić wielkość filiżanki.
 - Dotknąć symbolu [start/stop], aby zacząć pobieranie napoju.
- Spienione mleko wypływa z wylotu napoju.

Napoje specjalne

Naciskając odpowiednią ilość razy przycisk „napoje specjalne” można po kolei wybierać różne napoje.

Pozycje oznaczone * są dostępne tylko w określonych modelach urządzeń.

Gorąca woda

Przed pobraniem gorącej wody należy wyczyścić spieniacz mleka i zdjąć rurkę na mleko (patrz rozdział „Czyszczenie spieniacza mleka”). Jeżeli spieniacz mleka nie zostanie wyczyszczony, do wody mogą zostać domieszane niewielkie ilości mleka.



Niebezpieczeństwo oparzenia!

Spieniacz mleka **4b** silnie się nagrzewa. Po użyciu zaczekać, aż spieniacz wystygnie - dopiero teraz można go dotknąć.

Urządzenie musi być gotowe do pracy.

- Podstawić filiżankę albo szklankę pod wylot napoju **4**.
- Dotknąć symbolu „napoje specjalne” odpowiednią ilość razy, aż na wyświetlaczu pojawi się wskazanie gorącej wody.
- Dotykając symbolu [ml] ustawić wielkość filiżanki.

- Dotknąć symbolu [start/stop], aby zacząć pobieranie napoju.



Jeżeli pojawi się komunikat Proszę zdjąć wężyk do mleka, należy wykonać następujące czynności:

- Zdjąć wężyk do mleka **4c** i ponownie dotknąć symbolu [start/stop].
- Z wylotu **4** wypływa gorąca woda.



Ponowne dotknięcie symbolu [start/stop] zatrzymuje pobieranie napoju przed jego zakończeniem.

Ciepłe mleko *

Proszę się najpierw zapoznać z rozdziałem „Przygotowywanie z użyciem mleka” i stosować się do zawartych w nim informacji. Następnie:

- Dotknąć symbolu „napoje specjalne” odpowiednią ilość razy, aż na wyświetlaczu pojawi się wskazanie Ciepłe mleko.
- Dotykając symbolu [ml] ustawić wielkość filiżanki.
- Dotknąć symbolu [start/stop], aby zacząć pobieranie napoju.

Z wylotu **4** wypływa ciepłe mleko.



Ponowne dotknięcie symbolu [start/stop] zatrzymuje pobieranie napoju przed jego zakończeniem.

Americano *

- Podstawić podgrzaną filiżankę pod wylot napojów **4**.
 - Dotknąć symbolu „napoje specjalne” odpowiednią ilość razy, aż na wyświetlaczu pojawi się wskazanie Americano.
 - Dokonać ustawień wielkości filiżanki i mocy napoju w sposób opisany w rozdziale „Przygotowywanie napojów kawowych”.
 - Dotknąć symbolu [start/stop], aby zacząć pobieranie napoju.
- Kawa jest parzona i nalewana do filiżanki.



Ponowne dotknięcie symbolu [start/stop] zatrzymuje pobieranie napoju przed jego zakończeniem.

Flat White* lub Cafe Cortado*

Proszę się najpierw zapoznać z rozdziałem „Przygotowywanie z użyciem mleka” i stosować się do zawartych w nim informacji. Następnie:

- Podstawić filiżankę albo szklankę pod wylot napoju **4**.
- Dotknąć symbolu „napoje specjalne” odpowiednią ilość razy, aż na wyświetlaczu pojawi się wskazanie Flat White albo Cafe Cortado.
- Dokonać ustawień wielkości filiżanki i mocy napoju w sposób opisany w rozdziale „Przygotowywanie napojów kawowych”.
- Dotknąć symbolu [start/stop], aby zacząć pobieranie napoju.

Najpierw urządzenie wlewa do filiżanki lub szklanki mleko. Następnie kawa jest parzona i nalewana do filiżanki lub szklanki.

 Jednokrotne naciśnięcie symbolu [start/stop] zatrzymuje pobieranie mleka lub kawy przed jego zakończeniem. Dwukrotne naciśnięcie symbolu [start/stop] zatrzymuje cały proces pobierania napoju.

Funkcja dzbanka *

- Podstawić dzbanek pod wylot napoju **4**.
- Dotknąć symbolu „napoje specjalne” odpowiednią ilość razy, aż na wyświetlaczu pojawi się wskazanie Funkcja dzbanka.
- Ustawić żądaną moc kawy dotykając symbolu [Ø].
- Dotykając symbolu [ml] ustawić ilość (4 filiżanki lub 6 filiżanek).
- Dotknąć symbolu [start/stop], aby zacząć pobieranie napoju.

Kawa jest parzona i wlewana do dzbanka.

 Ponowne dotknięcie symbolu [start/stop] zatrzymuje pobieranie napoju przed jego zakończeniem.

Zaparzanie zmielonej kawy

Ten ekspres do kawy może też zaparzać zmieloną kawę (nie kawę rozpuszczalną).

 Przy parzeniu kawy mielonej nie są dostępne: ustawianie mocy kawy, pobieranie dwóch filiżanek na raz oraz aromaDouble Shot.

Urządzenie musi być gotowe do pracy.

- Ustawić podgrzaną filiżankę pod wylot napojów **4**.
- Wybrać żądany napój kawowy albo kawowo-mleczny przez dotknięcie odpowiedniego symbolu.
- Dotykać [Ø] odpowiednią ilość razy, aż na wyświetlaczu pojawi się ustawienie zmielona kawa.
- Otworzyć szufladę kawy mielonej **12**.
- Wsypać najwyżej 2 płaskie łyżki do kawy napełnionej kawą mieloną.

 **Uwaga!** Nie wsypywać kawy ziarnistej ani kawy rozpuszczalnej.

- Zamknąć szufladę kawy mielonej **12**.
- Dotknąć symbol [start/stop], aby zacząć pobieranie napoju.

Kawa jest parzona i nalewana do filiżanki.

 Ponowne dotknięcie symbolu [start/stop] zatrzymuje pobieranie napoju przed jego zakończeniem.

Ustawianie stopnia zmielenia

Selektorem **11** można ustawić preferowany stopień zmielenia kawy.

 **Uwaga!** Stopień zmielenia zmieniać tylko przy włączonym młynku! W przeciwnym razie może dojść do uszkodzenia urządzenia.

 **Niebezpieczeństwo zranienia!** Nie dotykać młynka i nie wkładać do niego rąk.

- Przy włączonym młynku ustawić selektor **11** między opcjami drobnego zmielenia (**a**: obracać w kierunku przeciwnym do kierunku ruchu wskazówek zegara) i grubego zmielenia (**b**: obracać w kierunku ruchu wskazówek zegara).

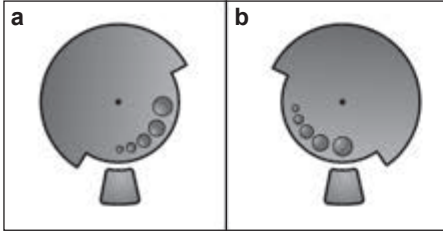

- i** Nowe ustawienie będzie zauważalne dopiero od drugiej filiżanki kawy.
- i** W przypadku ciemno palonych ziaren należy ustawić drobniejszy stopień zmielenia, natomiast w przypadku jaśniejszych ziaren grubszy stopień zmielenia.

Menu

Menu służy do zmiany ustawień, wyświetlania informacji lub wykonywania czynności.

- Otworzyć menu przez dotknięcie symbolu [menu].
- Na wyświetlaczu pojawiają się różne możliwe ustawienia, świecą symbole nawigacyjne. Aktualne ustawienie jest odpowiednio oznaczone na wyświetlaczu.

Nawigacja po menu:

- [↶] = nawigacja w dół
- [ok✓] = potwierdź/zapisz
- [↵] = wróć
- [menu] = otwórz menu/zamknij menu

- i** Dotknięcie symbolu [↶] zaczyna cykliczne wyświetlanie możliwych ustawień i opcji wyboru. Po dotarciu do najniższego punktu menu pojawia się ponownie najwyższy punkt menu.

Przykład:

Ustawianie temperatury kawy max.:

- Dotknąć symbol [menu]. Otwierane jest menu.
- Dotknąć symbol [↶] odpowiednią ilość razy, aż na wyświetlaczu pojawi się ustawienie Temperatura kawy.
- Dotknąć symbol [ok✓], pojawia się np. wysoka.
- Dotknąć symbol [↶] odpowiednią ilość razy, aż na wyświetlaczu pojawi się ustawienie max..
- Dotknąć symbol [ok✓], aby zapisać ustawienie. Na wyświetlaczu wyświetlane jest potwierdzenie.
- Pojawia się punkt menu Temperatura kawy.
- Dotknąć symbol [↵], aby zamknąć menu.

Możliwe są następujące ustawienia:

Czyszczenie i konserwacja
Uruchamianie specjalnych programów serwisowych.

Możliwe są opcje Czyszczenie spieniacza mleka, Odkamienianie, Czyszczenie albo calc'nClean.

- Przy użyciu symbolu [↶] wybrać żądany program i potwierdzić symbolem [ok✓].
- Dotknąć symbol [start/stop], aby rozpocząć wykonywanie programu.

- i** **Ważne:** należy się koniecznie stosować do rozdziału „Programy serwisowe”.



Info. o programach serwisowych (zależnie od typu urządzenia)
Wskazanie ilości napojów, którą można jeszcze przygotować, zanim stanie się konieczne wykonanie programu serwisowego.

- Przy użyciu symbolu [↶] wyświetlić Czyszczenie za --- ☐ albo Odkamienianie za --- ☐.
- Przy użyciu symbolu [↵] zamknąć wskazanie.

i Ze względów technicznych licznik nie wskazuje „dokładnej ilości filiżanek”.

Proporcja kawa–mleko *

Ustawioną fabrycznie proporcję kawy i mleka można dopasowywać na kilku poziomach.

- Przy użyciu symbolu [] wybrać napój (dotyczy tylko napojów kawowych z mlekiem) i potwierdzić wybór symbolem [ok✓].
- Przy użyciu symbolu [] wybrać żądaną proporcję (ustawienie zawartości mleka w %) i potwierdzić wybór symbolem [ok✓].
- Ustawienie jest zapisane w pamięci.

Przykład: przy ustawionej wartości 30 % zostanie przygotowany napój o proporcji 30% mleka i 70% kawy.

Pozycje oznaczone * występują tylko w niektórych modelach urządzeń.

Ulubiony napój

W punkcie menu Ulubiony napój można tworzyć i zmieniać indywidualne napoje. Liczba możliwych ulubionych napojów jest zależna od modelu urządzenia.

- Przy użyciu symbolu [] wybrać nowy lub istniejący już profil i potwierdzić symbolem [ok✓].
- Wybrać żądany napój i potwierdzić symbolem [ok✓].
- Na wyświetlaczu pojawia się zależnie od napoju wybór ustawień napoju, np. ml lub Proporcja kawa–mleko.
- Dokonać wyboru i potwierdzić go symbolem [ok✓].
- Napój jest zapisany w profilu.

Ustaw wielkość filiżanki

Ustawianie ilości dla każdego napoju i każdej wielkości filiżanki. Ustawioną fabrycznie ilość można dopasowywać na kilku poziomach.

- Przy użyciu symbolu [] wybrać napój i potwierdzić symbolem [ok✓].

- Przy użyciu symbolu [] wybrać żądaną ilość i potwierdzić symbolem [ok✓].
Ustawienie jest zapisane w pamięci.

Twardość wody

Ustawienie zgodne z lokalną twardością wody.

Możliwy jest wybór stopni 1, 2, 3, 4 albo Instalacja zmiękczająca. Fabrycznie ustawiony jest stopień 4.

- Przy użyciu symbolu [] wybrać żądaną twardość wody język i potwierdzić symbolem [ok✓].

i Prawidłowe ustawienie twardości wody jest ważne, ponieważ gwarantuje, że urządzenie będzie we właściwym czasie konieczność usunięcia kamienia.

Twardość wody można zmierzyć dowolnym paskiem pomiarowym albo uzyskać od lokalnego przedsiębiorstwa wodociągowego. Jeżeli w domu jest zainstalowana instalacja zmiękczająca wodę, proszę wybrać ustawienie Instalacja zmiękczająca.

- Pasek pomiarowy zanurzyć krótko w wodzie, po 1 minucie odczytać wynik.

Stopień	Stopień twardości wody	
	Niemiecki (°dH)	Francuski (°fH)
1	1-7	1-13
2	8-14	14-25
3	15-21	26-38
4	22-30	39-54

Auto. wyłączenie

Ustawienie czasu, po którym urządzenie będzie się automatycznie wyłączać po zaparzeniu ostatniego napoju.

Można tu wybierać wartości od 15 minut do 3 godzin. Ustawiony fabrycznie czas wynosi 30 minut.

- Przy użyciu symbolu [] wybrać żądany czas i potwierdzić symbolem [ok✓].

Temperatura kawy

Ustawianie temperatury napojów kawowych i gorącej wody.

Możliwe są wartości normalna, wysoka albo max. Ustawienie obowiązuje dla wszystkich sposobów zaparzania.

- Przy użyciu symbolu [] wybrać żądany poziom temperatury język i potwierdzić symbolem [ok✓].

Filtr wody

To ustawienie określa, czy ma być aktywny filtr wody albo czy filtr wody nie ma być używany.

Możliwe są opcje Aktywuj nowy filtr albo Brak filtra wody.

- i** Filtr wody ogranicza odkładanie się kamienia i redukuje zanieczyszczenia w wodzie. Urządzenie nie wymaga poza tym tak częstego odkamieniania.

Filtry wody można nabywać w handlu albo w serwisie (patrz rozdział „Akcesoria”).

- i** **Ważne:** Przed użyciem nowy filtr wody należy przepłukać.

- W tym celu mocno wcisnąć filtr wody łyżką do kawy **8** do pojemnika na wodę **5**.

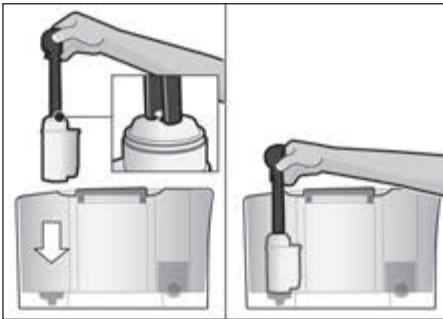

- Napełnić pojemnik wodą do znaku „max”.
- Połączyć rurkę do mleka **4c** z spieniaczem mleka **4b** i rurką ssącą **4d**.
- Koniec rurki ssącej **4d** należy włożyć do pojemnika na skropliny **17b**.
- Dotknąć symbol [menu] i przy użyciu symbolu [] wybrać Filtr wody.

- Dotknąć symbol [ok✓] i przy użyciu symbolu [] wybrać Aktywuj nowy filtr.
 - Opróżnić pojemnik na skropliny i włożyć go ponownie.
 - Potwierdzić wybór symbolem [ok✓]. Woda przepływa teraz przez filtr, aby go przepłukać.
 - Następnie opróżnić pojemnik na skropliny i włożyć go ponownie.
- Urządzenie jest ponownie gotowe do pracy.

- i** Przepłukanie filtra spowodowało aktywację ustawienia wskaźnika „Proszę wymienić filtr wody”. Po wyświetleniu tego komunikatu, albo najpóźniej po upływie 2 miesięcy, filtr jest zużyty. Należy go wymienić ze względów higienicznych oraz w celu ochrony urządzenia przed kamieniem (który może spowodować jego uszkodzenie).

Jeżeli nie ma być zakładany nowy filtr, wybrać ustawienie Brak filtra wody i potwierdzić symbolem [ok✓].

- i** Jeżeli urządzenie nie jest używane przez dłuższy czas (np. podczas urlopu), to zainstalowany w urządzeniu filtr wody należy przed jego użyciem wypłukać. W tym celu pobrać po prostu filiżankę gorącej wody.

Języki

Ustawienie języka, w którym będą wyświetlane treści wyświetlacza.

- Przy użyciu symbolu [] wybrać żądany język i potwierdzić symbolem [ok✓].

Ochrona przed zamarzaniem

Program serwisowy pozwalający na wykluczenie uszkodzeniu przez mróz w czasie transportu i przechowywania. Dokładnie opróżnia urządzenie.

- i** Urządzenie musi być gotowe do pracy, a pojemnik na wodę **5** napełniony.

- Dotknąć symbol [start/stop], aby rozpocząć wykonywanie programu.

- Wyjąć zbiornik wody, urządzenie automatycznie opróżnia układ przewodów i wyłącza się.
- Opróżnić pojemnik na wodę **5** i pojemnik na skropliny **17**.

Dźwięki przycisków

Włączanie wyłączanie dźwięków dotykania pola obsługi.

- Potwierdzić wybór symbolem [ok✓].
- Przy użyciu symbolu [↘] wybrać Dźwięki przycisków włączone albo Dźwięki przycisków wyłączone i potwierdzić symbolem [ok✓].

Info.o ilości napojów

(zależnie od typu urządzenia)

Wskazanie ilości napojów przygotowanych od chwili uruchomienia urządzenia.

- Przy użyciu symbolu [☒] zamknąć wskazanie.

Ustawienia fabryczne

Ta funkcja przywraca wartości fabryczne wszystkich dokonanych ustawień.

- Dotknąć symbol [start/stop], aby usunąć wszystkie własne ustawienia.

Pielęgnacja i codzienne czyszczenie



Niebezpieczeństwo porażenia prądem!

Przed czyszczeniem odłączyć wtyczkę od gniazda sieciowego. Nigdy nie zanurzać urządzenia w wodzie. Nie stosować myjek parowych.

- Obudowę wycierać miękką, wilgotną ściereczką.
- Panel obsługi czyścić ściereczką z mikrołókna.
- Nie używać środków zawierających alkohol lub spirytus.

- Nie stosować szorstkich ściereczek ani środków do szorowania.

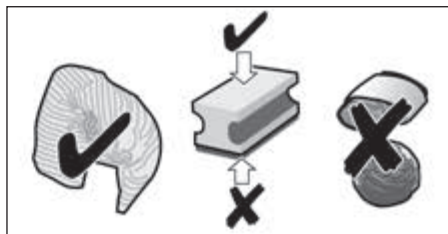

- Pozostałości kamienia, kawy, mleka, roztworu czyszcząco-odkamieniającego należy natychmiast usuwać. Po takich resztkami może powstawać korozja.
- Nowe gąbczaste ściereczki mogą zawierać sole. Sole mogą powodować korozję nalotową stali szlachetnej, w związku z czym tego rodzaju ściereczki należy przed użyciem dokładnie wymyć.
- Wyjąć pojemnik na skropliny **17** z pojemnikiem na fusy **17c** do przodu. Zdjąć panel **17a** i blaszkę pojemnika na skropliny **17b**. Opróżnić i wyczyścić pojemnik na skropliny i pojemnik na fusy.
- Wnętrze urządzenia (podstaw pojemników) i szuflady na zmieloną kawę (nie jest wyjmowana) nie należy myć i wycierać.
- Wymontować pływak **17d** i wyczyścić wilgotną ściereczką (w zależności od typu urządzenia).



Następujących elementów **nie należy myć w zmywarkach do naczyń**: panelu pojemnika na skropliny **17a**, osłony **4a**, jednostki zaparzania **14**, pojemnika na wodę **5** i osłony zatrzymującej aromat **10**.



Następujące elementy można myć w zmywarce do naczyń: pojemnik na skropliny **17**, blaszka pojemnika na skropliny **17b**, pojemnik na fusy **17c**, łyżka do zmielonej kawy **8** oraz górna i dolna część sieniacza mleka **4b**.



Ważne: pojemnik na skropliny **17** i pojemnik na fusy **17c** należy codziennie opróżniać i czyścić, aby zapobiec powstaniu osadów.

i Gdy włączane jest zimne urządzenie lub jeżeli urządzenie jest wyłączane po pobraniu kawy, urządzenie przepłukuje się automatycznie.

i **Ważne:** jeżeli urządzenie nie będzie używane przez dłuższy czas (np. podczas urlopu), należy dokładne wyczyścić całe urządzenie, włącznie z wylotem napoju **4**, systemem spieniania mleka **4b**, pojemnikiem na skropliny **17** oraz jednostką zaparzania **14**.

Czyszczenie spieniacza mleka

! Po każdym przygotowaniu napoju z mlekiem należy koniecznie wyczyścić spieniacz mleka **4b**!

i System spieniania **4b** mleka jest po sporządzeniu napoju mlecznego automatycznie czyszczony krótkim uderzeniem pary. W celu szczególnie dokładnego wyczyszczenia spieniacz mleka **4b** można automatycznie czyścić przy użyciu programu „Czyszczenie spieniacza mleka” (patrz rozdział „Programy serwisowe – Czyszczenie spieniacza mleka“).

Czyszczenie manualne

! **Niebezpieczeństwo poparzenia!** Spieniacz mleka **4b** silnie się nagrzewa. Po użyciu zaczekać, aż spieniacz wystygnie - dopiero teraz można go dotknąć.

Rozebrać spieniacz mleka **4b** w celu wyczyszczenia:

- Przesunąć wylot napojów **4** całkiem na dół.
- Wyjąć panel do przodu **4a** i zdjąć rurkę do mleka.



- Wyciągnąć spieniacz mleka **4b** prosto do przodu.



- Rozebrać gorną i dolną część spieniacza mleka **4b**.

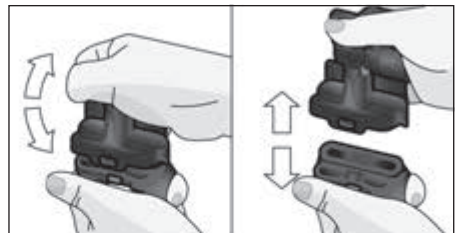

- Odłączyć rurkę do mleka i rurkę ssącą.
- Wyczyścić części wodą z płynem do mycia naczyń i miękką ściereczką.
- Wszystkie części opłukać czystą wodą i wysuszyć.

- i** Górną i dolną część spieniacza mleka **4b** oraz rurkę do mleka **4c** i rurkę ssącą **4d** można też myć w zmywarce do naczyń.

- Złożyć części.



- Włożyć spieniacz mleka **4b** prosto od przodu do urządzenia.
- Założyć panel **4a**.

Czyszczenie jednostki zaparzania (rysunek G)

- i** Patrz także krótką instrukcję w schowku **16**.

Oprócz programu automatycznego czyszczenia jednostkę zaparzania **14** należy regularnie wyjmować i czyścić manualnie.

- Wyłącznikiem sieciowym **1** ① całkowicie wyłączyć urządzenie.
- Otworzyć drzwiczki **13** jednostka zaparzania.
- Czerwoną blokadę **14a** jednostki zaparzania **14** przesunąć do końca w lewo.
- Nacisnąć dźwignię wyrzutową **15** do końca na dół. Jednostka zaparzania zostaje odłączona.
- Chwycić jednostkę zaparzania **14** za wgłębienia i ostrożnie wyciągnąć.

- i** **Ważne:** czyścić bez płynu do mycia naczyń, nie myć w zmywarce do naczyń.

- Zdjąć osłonę **14b** jednostki zaparzania i dokładnie umyć jednostkę zaparzania **14** pod bieżącą wodą.

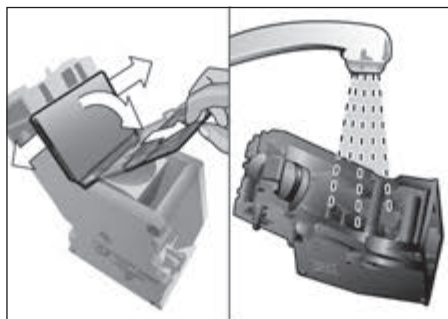

- Dokładnie umyć pod strumieniem wody sito jednostki zaparzania.

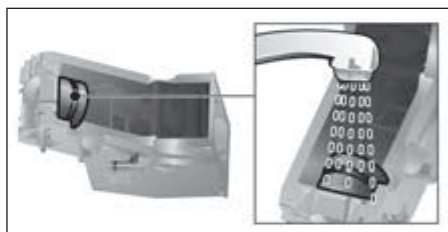

- Dokładnie wyczyścić wnętrze urządzenia wilgotną ściereczką, usunąć ewentualne resztki kawy.
- Zaczekać, aż jednostka zaparzania **14** i wewnętrzna część urządzenia wyschnie.
- Założyć pokrywę **14b** na jednostkę zaparzania i wsunąć jednostkę zaparzania **14** do oporu do urządzenia.
- Nacisnąć dźwignię wyrzutową **15** do końca do góry.
- Czerwoną blokadę **14a** przesunąć do końca w prawo i zamknąć drzwiczki **13**.

Programy serwisowe

i Patrz także krótką instrukcję w schowku **16**.

W określonych odstępach czasu i po zapowiedzi na wyświetlaczu **3** widać

Konieczne odkamienianie albo

Konieczne czyszczenie albo

Konieczny calc'nClean.

Urządzenie należy niezwłocznie wyczyścić lub odkamienić przy użyciu odpowiedniego programu. Procedury Odkamienianie i Czyszczenie można połączyć, wybierając funkcję calc'nClean (patrz rozdział „calc'nClean”). Jeżeli program serwisowy nie zostanie wykonany zgodnie z instrukcją, może dojść do uszkodzenia urządzenia. Jeżeli używany jest filtr wody, to interwały wykonywania programu odkamieniania wydłużają się.

i **Ważne:** jeżeli urządzenie nie zostanie odkamienione w odpowiednim czasie, pojawi się informacja Upłynął termin odkamieniania. Urządzenie wkrótce zablokuje. --> naciskaj menu przez 3 sek. Natychmiast przeprowadzić proces odkamieniania zgodnie z instrukcją. Jeżeli urządzenie zostało zablokowane, jego obsługa będzie możliwa dopiero po przeprowadzeniu procesu odkamieniania.

i **Uwaga!**
Dla każdego programu serwisowego używać środków do usuwania kamienia i czyszczenia zgodnych z instrukcją. Nigdy nie przerywać programu serwisowego!
Nie pić cieczy!
Nigdy nie używać kwasu cytrynowego i octu oraz środków na bazie octu.
Nigdy nie umieszczać tabletek do usuwania kamienia w szufladce na kawę mieloną **12!**



Przed rozpoczęciem każdego programu serwisowego (odkamieniania, czyszczenia lub albo calc'nClean) wyjąć jednostkę jednostkę zaparzania, wyczyścić ją zgodnie z instrukcją i ponownie założyć.

Specjalne tabletki do odkamieniania i czyszczenia urządzenia można nabywać w handlu albo w serwisie (patrz rozdział „Akcesoria”).

Czyszczenie spieniacza mleka

Czas: ok. 1 minuty

Przy użyciu symbolu [menu] otworzyć menu.

- Przy użyciu symbolu [] wybrać Czyszczenie i konserwacja i potwierdzić symbolem [ok✓].
- Przy użyciu symbolu [] wybrać opcję Czyszczenie spieniacza mleka i potwierdzić symbolem [ok✓].
- Dotknąć symbol [start/stop], aby rozpocząć wykonywanie programu. Wyświetlacz **3** prowadzi użytkownika przez program:
- Podstawić pustą szklankę pod wylot napojów **4** i wprowadzić koniec rurki ssącej **4d** do szklanki.
- Dotknąć symbol [start/stop]. Spieniacz mleka czyści się automatycznie.
- Opróżnić szklankę i wyczyścić rurkę ssącą **4d**.

Dodatkowo spieniacz mleka należy regularnie i dokładnie czyścić manualnie (w zmywarce do naczyń lub ręcznie).



Odkamienianie

Czas: ok. 30 minut.

Wiersz znajdujący się poniżej wyświetlacza informuje o postępie programu.

i Jeśli filtr wody jest wstawiony do pojemnika na wodę **5**, należy go koniecznie wyjąć przed uruchomieniem programu serwisowego.

- Przy użyciu symbolu [menu] otworzyć menu.

- Przy użyciu symbolu [] wybrać Czyszczenie i konserwacja i potwierdzić symbolem [ok✓].
- Przy użyciu symbolu [] wybrać Odkamienianie i potwierdzić symbolem [ok✓].
- Dotknąć symbol [start/stop], aby rozpocząć wykonywanie programu. Wyświetlacz **3** prowadzi użytkownika przez program:

- Opróżnić pojemnik na skropliny **17** i ponownie go włożyć.

 Wyświetla się wezwanie W razie potrzeby wyjmij filtr wody → start.

- Wyjąć filtr i ponownie dotknąć symbol [start/stop].
- Do pustego pojemnika na wodę **5** wlać letnią wodę do poziomu znacznika „**0,5l**” i rozpuścić w niej 1 tabletkę do odkamieniania Siemens TZ80002N.
- Dotknąć symbol [start/stop].
- Podstawić pojemnik o pojemności 0,5l pod wylot napojów **4**.
- Włożyć koniec rurki ssącej **4d** do pojemnika.
- Dotknąć symbol [start/stop].

Jest wykonywany program odkamieniania, co trwa ok. 20 minut.

 Jeżeli w pojemniku na wodę znajduje się zbyt mało odkamieniacza **5**, pojawia się monit Uzupełnij środek odkamieniający → start.

- Uzupełnić odkamieniacz i ponownie dotknąć symbol [start/stop].
- Przeplukać pojemnik na wodę **5** i wlać świeżą wodę do poziomu „**max**”.
- Jeżeli używany jest filtr, należy go teraz założyć.
- Dotknąć symbol [start/stop]. Program odkamieniania płucze urządzenie, co trwa ok. 1 minutę.
- Opróżnić pojemnik na skropliny **17** i ponownie go włożyć.



 **Ważne:** Przetrzeć urządzenie miękką, wilgotną ściereczką, aby natychmiast usunąć pozostałości odkamieniacza. Pod takimi resztkami może powstawać korozja. Nowe gąbczaste ściereczki mogą zawierać sole. Sole mogą powodować korozję nalotową stali szlachetnej, w związku z czym tego rodzaju ściereczki należy przed użyciem dokładnie wymyć. Dokładnie wyczyścić rurkę ssącą **4d** wylotu napojów.

Urządzenie jest odkamienione i ponownie gotowe do pracy.

Czyszczenie

Czas: ok. 9 minut.

Wiersz znajdujący się poniżej wyświetlacza informuje o postępie programu.

- Przy użyciu symbolu [menu] otworzyć menu.
- Przy użyciu symbolu [] wybrać Czyszczenie i konserwacja i potwierdzić symbolem [ok✓].
- Przy użyciu symbolu [] wybrać opcję Czyszczenie i potwierdzić symbolem [ok✓].
- Dotknąć symbol [start/stop], aby rozpocząć wykonywanie programu.

Wyświetlacz **3** prowadzi użytkownika przez program:

- Opróżnić pojemnik na skropliny **17** i ponownie założyć.
 - Otworzyć szufladę kawy mielonej **12**.
 - Wrzucić tabletkę do czyszczenia Siemens i zamknąć szufladkę **12**.
 - Dotknąć symbol [start/stop]. Jest wykonywany program czyszczenia, co trwa ok. 7 minut.
 - Opróżnić pojemnik na skropliny **17** i ponownie założyć.
- Urządzenie jest wyczyszczone i ponownie gotowe do pracy.

calc'nClean

Czas: ok. 43 minut.

Program calc'nClean łączy w sobie funkcje odkamieniania i czyszczenia.

Jeżeli wydajność obu tych programów jest zblizniona, ekspres automatycznie sugeruje ten program serwisowy.

Wiersz znajdujący się poniżej wyświetlacza informuje o postępie programu.

i Jeśli filtr wody jest wstawiony do pojemnika na wodę **5**, należy go koniecznie wyjąć przed uruchomieniem programu serwisowego.

- Przy użyciu symbolu [menu] otworzyć menu.
- Przy użyciu symbolu [✓] wybrać Czyszczenie i konserwacja i potwierdzić symbolem [ok✓].
- Przy użyciu symbolu [✓] wybrać opcję calc'nClean i potwierdzić symbolem [ok✓].
- Dotknąć symbol [start/stop], aby rozpocząć wykonywanie programu.

Wyświetlacz **3** prowadzi użytkownika przez program:

- Opróżnić pojemnik na skropliny **17** i ponownie założyć.
- Otworzyć szufladę kawy mielonej **12**.
- Wrzucić tabletkę do czyszczenia Siemens do szufladki **12** i zamknąć szufladkę.
- Dotknąć symbol [start/stop].

i Wyświetla się wezwanie
W razie potrzeby wyjmij filtr wody
⇒start.

- Wyjąć filtr i ponownie dotknąć symbol [start/stop].
- Do pustego pojemnika na wodę **5** wlać letnią wodę do poziomu znacznika „**0,5l**” i rozpuścić w niej 1 tabletkę do odkamieniania Siemens TZ80002N.
- Dotknąć symbol [start/stop].
- Podstawić pojemnik o pojemności min. 1l pod wylot napojów **4**.
- Włożyć koniec rurki ssącej **4d** do pojemnika.
- Dotknąć symbol [start/stop].

Jest wykonywany program odkamieniania, co trwa ok. 28 minut.

i Jeżeli w pojemniku na wodę znajduje się zbyt mało odkamieniacza **5**, pojawia się monit Uzpełnij środek odkamieniający ⇒start.

- Uzpełnić odkamieniacz i ponownie dotknąć symbol [start/stop].
 - Przepłukać pojemnik na wodę **5** i wlać świeżą wodę do poziomu „**max**”.
 - Jeżeli używany jest filtr, należy go teraz założyć.
 - Dotknąć symbol [start/stop].
- Program odkamieniania trwa jeszcze przez ok. 1 minutę, po czym program czyszczenia płucze urządzenie, co trwa ok. 7 minut.
- Opróżnić pojemnik na skropliny **17** i ponownie założyć.

i **Ważne:** Przetrzeć urządzenie miękką, wilgotną ściereczką, aby natychmiast usunąć pozostałości odkamieniacza. Pod takimi resztkami może powstawać korozja. Nowe gąbczaste ściereczki mogą zawierać sole. Sole mogą powodować korozję nalotową stali szlachetnej, w związku z czym tego rodzaju ściereczki należy przed użyciem dokładnie wymyć. Dokładnie wyczyścić rurkę ssącą **4d** wylotu napojów.

Urządzenie jest odkamienione i ponownie gotowe do pracy.

i **Ważne:** Jeżeli wykonywanie programu serwisowego zostało przerwane np. wskutek braku zasilania, należy wykonać następujące czynności:

- Przepłukać pojemnik na wodę **5** i wlać świeżą wodę do poziomu „**max**”.
 - Dotknąć symbol [start/stop].
- Ze względu na bezpieczeństwo urządzenie jest przepłukiwane przez ok. 2 minuty.
- Opróżnić pojemnik na skropliny **17** i ponownie założyć.
- Przerwany program serwisowy należy ponownie uruchomić.

Wskazówki dotyczące oszczędzania energii

- Jeżeli ekspres do kawy nie jest używany, należy go wyłączyć wyłącznikiem sieciowym **1** ① znajdującym się z przedniej strony urządzenia.
- W menu Auto. wyłączenie ustawić czas automatycznego wyłączenia na 15 minut.
- Pobierania kawy lub pianki mlecznej nie należy w miarę możliwości przerywać. Przedwczesne przerwanie powoduje wzrost zużycia energii i szybsze napełnianie pojemnika na skropliny.
- Regularnie odkamieniać urządzenie, aby uniknąć powstawania osadów zwiększających zużycie energii.

Ochrona przed zamrażaniem



Uwaga!

Aby uniknąć uszkodzeń przez mróz podczas transportu i przechowywania urządzenia, należy całkowicie opróżnić urządzenie.

Patrz rozdział „Menu – Ochrona przed zamrażaniem”.

Przechowywanie akcesoriów

Ekspres do kawy posiada schowki służące do przechowywania zmielonej kawy i krótkiej instrukcji obsługi.

- Aby schować łyżkę do mielonej kawy **8**, wyjąć pojemnik na wodę **5** i włożyć łyżkę do wgłębienia **7**.
- Aby schować skróconą instrukcję, otworzyć drzwiczki jednostki zaparzania **13** i włożyć krótką instrukcję do przewidzianego na nią schowka **16**.

Wypożyczenie

Poniższe akcesoria są dostępne w handlu lub w serwisach.

Wypożyczenie	Nr katalogowy Handel/serwis
Tabletki do czyszczenia	TZ80001N/00311807
Tabletki do odkamieniania	TZ80002N/00576693
Filtr wody	TZ70003/00575491
Zestaw pielęgnacyjny	TZ80004/00576330
Pojemnik na mleko z pokrywką „freshLock”	TZ80009N/00576166

Ekologiczna utylizacja



To urządzenie jest oznaczone zgodnie z Dyrektywą Europejską 2012/19/UE oraz polską Ustawą z dnia 11 września 2015 r. „O zużytych sprzęcie elektrycznym i elektronicznym” (Dz.U. z dn. 23.10.2015 poz. 11688) symbolem przekreślonego kontenera na odpady. Takie oznakowanie informuje, że sprzęt ten, po okresie jego użytkowania nie może być umieszczany łącznie z innymi odpadami pochodzącymi z gospodarstwa domowego. Użytkownik jest zobowiązany do oddania go prowadzącym zbieranie zużytego sprzętu elektrycznego i elektronicznego. Prowadzący zbieranie, w tym lokalne punkty zbiórki, sklepy oraz gminne jednostka, tworzą odpowiedni system umożliwiający oddanie tego sprzętu. Właściwe postępowanie ze zużytym sprzętem elektrycznym i elektronicznym przyczynia się do uniknięcia szkodliwych dla zdrowia ludzi i środowiska naturalnego konsekwencji, wynikających z obecności składników niebezpiecznych oraz niewłaściwego składowania i przetwarzania takiego sprzętu.

Gwarancja

Dla urządzenia obowiązują warunki gwarancji wydane przez nasze przedstawicielstwo handlowe w kraju zakupu. Dokładne informacje otrzymacie Państwo w każdej chwili w punkcie handlowym, w którym dokonano zakupu urządzenia. W celu skorzystania z usług gwarancyjnych konieczne jest przedłożenie dowodu kupna urządzenia. Warunki gwarancji regulowane są odpowiednimi przepisami Kodeksu cywilnego oraz Rozporządzeniem Rady Ministrów z dnia 30.05.1995 roku „W sprawie szczególnych warunków zawierania i wykonywania umów rzeczy ruchomych z udziałem konsumentów”.

Zmiany zastrzeżone.

Samodzielne rozwiązywanie prostych problemów

Problem	Przyczyna	Sposób usunięcia
Znaczne różnice jakości kawy lub spienionego mleka.	W urządzeniu wytworzył się kamień.	Odkamienić urządzenie zgodnie z instrukcją.
Nie można pobrać gorącej wody.	Zanieczyszczony spieniacz mleka albo gniazdo spieniacza mleka.	Wyczyścić spieniacz mleka albo gniazdo spieniacza mleka (patrz rozdział „Czyszczenie spieniacza mleka”).
Za mało lub za dużo spienionego mleka albo spieniacz mleka nie zasysa mleka.	Zanieczyszczony spieniacz mleka albo gniazdo spieniacza mleka.	Wyczyścić spieniacz mleka albo gniazdo spieniacza mleka (patrz rozdział „Czyszczenie spieniacza mleka”).
	Nieodpowiednie mleko.	Nie używać zagotowanego mleka. Używać zimnego mleka o zawartości tłuszczu co najmniej 1,5%.
	Spieniacz mleka nie jest prawidłowo złożony.	Zwilżyć górną i dolną część i połączyć je.
	W urządzeniu wytworzył się kamień.	Odkamienić urządzenie zgodnie z instrukcją.
Jeżeli problemów nie można usunąć, należy się koniecznie skontaktować z infolinią serwisową! Numery telefonów znajdują się na ostatnich stronach instrukcji.		

Problem	Przyczyna	Sposób usunięcia
Nie jest osiągnięta ustalona indywidualnie ilość napojów, kawa spływa kroplami albo nie spływa wcale.	Zbyt drobny stopień zmielenia. Za drobno zmielona kawa.	Zwiększyć stopień zmielenia. Używać grubiej mielonej kawy.
	W urządzeniu wytworzył się gruby osad kamienia.	Odkamienić urządzenie zgodnie z instrukcją.
Kawa nie ma pianki.	Nieodpowiedni gatunek kawy.	Używać gatunków kawy zawierających większą ilość ziaren Robusty.
	Palone ziarna kawy nie są już świeże.	Używać świeżej kawy.
	Stopień zmielenia nie jest dostosowany do gatunku kawy ziarnistej.	Ustawić drobniejszy stopień zmielenia.
Kawa jest zbyt „kwaśna”.	Został ustawiony zbyt gruby stopień zmielenia lub używana kawa mielona nie jest dość drobno zmielona.	Ustawić drobniejszy stopień zmielenia lub użyć drobniej mielonej kawy.
	Nieodpowiedni gatunek kawy.	Użyć ciemniej palonej kawy.
Kawa jest zbyt „gorzka”.	Został ustawiony zbyt drobny stopień zmielenia lub używana kawa mielona jest za drobno zmielona.	Ustawić grubszy stopień zmielenia lub użyć kawy grubiej mielonej.
	Nieodpowiedni gatunek kawy.	Zmienić gatunek kawy.
Kawa smakuje jak „przypalona”.	Za wysoka temperatura zaparzenia.	Zmniejszyć temperaturę, patrz rozdział „Menu – Temperatura kawy”.
	Został ustawiony zbyt drobny stopień zmielenia lub używana kawa mielona jest za drobno zmielona.	Ustawić grubszy stopień zmielenia lub użyć kawy grubiej mielonej.
	Nieodpowiedni gatunek kawy.	Zmienić gatunek kawy.
Filtr wody nie trzyma się w pojemniku na wodę.	Filtr wody jest nieprawidłowo zamocowany.	Wcisnąć ustawiony prosto filtr wody do gniazda pojemnika.
Fusy nie są zbite i są za mokre.	Został ustawiony zbyt drobny lub zbyt gruby stopień zmielenia albo nie została użyta wystarczająca ilość kawy mielonej.	Ustawić grubszy lub drobniejszy stopień zmielenia, albo wsypać 2 płaskie łyżeczki do odmierzania kawy mielonej.
Jeżeli problemów nie można usunąć, należy się koniecznie skontaktować z infolinią serwisową! Numery telefonów znajdują się na ostatnich stronach instrukcji.		

Problem	Przyczyna	Sposób usunięcia
Krople wody na wewnętrznym dnie urządzenia przy wyjętym pojemniku na skropliny.	Pojemnik na skropliny został wyjęty za wyświetlacze.	Pojemnik na skropliny wyjmować dopiero kilka sekund po pobraniu ostatniego napoju.
Wyświetlacz wskazuje Uzpełnij poj. na kawę ziarn. mimo napełnionego pojemnika na kawę ziarnistą albo młynek nie mieli kawy.	Ziarna kawy nie wpadają do młynka (zbyt oleiste ziarna)	Lekko opukać pojemnik na kawę ziarnistą. Ewentualnie zmienić gatunek kawy. Wytrzeć opróżniony pojemnik na kawę ziarnistą suchą ściereczką.
Wyświetlacz wskazuje Proszę opróżnić pojemnik mimo pustego pojemnika na skropliny.	Przy wyłączonym urządzeniu opróżnienie nie jest rozpoznawane.	Wyjąć i ponownie włożyć pojemnik na skropliny przy włączonym urządzeniu.
	Pojemnik na skropliny jest zabrudzony.	Dokładnie oczyścić pojemnik na skropliny.
Wyświetlacz wskazuje Dolej wody niegazowanej lub wymień filtr	Nieprawidłowo zainstalowany pojemnik na wodę.	Poprawnie zainstalować pojemnik na wodę.
	Woda zawierająca dwutlenek węgla w pojemniku na wodę.	Napełnić pojemnik na wodę świeżą wodą z kranu.
	Zawiesił się pływak w pojemniku na wodę.	Wyjąć pojemnik i dokładnie oczyścić.
	Nowy filtr wody nieprzepływany zgodnie z instrukcją.	Przepłukać filtr wody zgodnie z instrukcją i włączyć do eksploatacji.
	W filtrze wody znajduje się powietrze.	Trzymać filtr wody tak długo zanurzony w wodzie, aż przestaną wydobywać się pęcherzyki powietrza, z powrotem zainstalować filtr.
	Stary filtr wody.	Zainstalować nowy filtr wody.
Bardzo częste wskazanie, że usuwanie kamienia jest konieczne.	Zbyt twarda woda.	Umieścić filtr wody i uaktywnić (patrz rozdział „Menu – Filtr wody“).
	Wylot napoju zatkany.	Oczyścić wylot napoju i gniazdo systemu spieniania mleka.
Jeżeli problemów nie można usunąć, należy się koniecznie skontaktować z infolinią serwisową! Numery telefonów znajdują się na ostatnich stronach instrukcji.		

Problem	Przyczyna	Sposób usunięcia
Wyświetlacz wskazuje Wyczyść i ponownie włóż zaparzacz	Zabrudzona jednostka zaparzania.	Wyczyścić jednostkę zaparzania.
	Za dużo kawy mielonej w jednostce zaparzania.	Wyczyścić jednostkę zaparzania. Wsypanc najwyżej 2 płaskie łyżki do kawy napełnione kawą mieloną.
	Utrudniony ruch mechanizmu jednostki zaparzania.	Wyczyścić jednostkę zaparzania (patrz rozdział „Pielęgnacja i codzienne czyszczenie”).
Wyświetlacz wskazuje Włącz ponownie urządzenie	Zbyt ciepłe urządzenie.	Pozostawić urządzenie do ochłodzenia.
	Zabrudzona jednostka zaparzania.	Wyczyścić jednostkę zaparzania.
Wyświetlacz wskazuje Urządzenie niewystarczająco odkamienić	Niewłaściwy odkamieniacz lub dodawany w zbyt małej ilości, albo urządzenie wcześniej nadmiernie zakamienione.	Wykonać ponownie program odkamieniania.
Wyświetlacz wskazuje Proszę zaczekać, aż urządzenie ostygnie	Zbyt gorące urządzenie.	Wyłączyć urządzenie na 30 minut.
Wyświetlacz wskazuje Usterka Skontaktuj się z infolinią	W urządzeniu wystąpił błąd.	Proszę się skontaktować z infolinią
Jeżeli problemów nie można usunąć, należy się koniecznie skontaktować z infolinią serwisową! Numery telefonów znajdują się na ostatnich stronach instrukcji.		

Dane techniczne

Przyłącze elektryczne (napięcie - częstotliwość)	220-240 V – 50/60 Hz
Pobór mocy	1500 W
Maksymalne ciśnienie pompy, statyczne	15 bar (TE651.., TE653.., TE654..) 19 bar (TE655.., TE657..)
Maksymalna pojemność zbiornika na wodę (bez filtra)	1,7 l
Maksymalna pojemność pojemnika na kawę ziarnistą	~300 g
Długość przewodu sieciowego	100 cm
Wymiary (wys. x szer. x głęb.)	385 x 301 x 458 mm
Waga pustego urządzenia	10-12 kg
Rodzaj młynka	ceramiczny

Vážený milovníku dobré kávy,

gratulujeme Vám k zakoupení tohoto plně automatického kávovaru Siemens.

Tento návod k použití popisuje různé varianty spotřebiče, které se rozlišují v detailech.

Dodržujte také přiložený krátký návod. Tento návod můžete do dalšího použití uložit ve speciální přihrádce **16**.

Jak používat tento návod k použití:

Přebalovou stranu tohoto návodu můžete vpředu rozložit. Naleznete tam obrázky spotřebiče označené čísly, na které se tento návod opakovaně odkazuje.

Příklad: Spařovací jednotka **14**

Také text zobrazovaný na displeji a symboly jsou v tomto návodu zobrazovány jinak.

Můžete tak rozpoznat, že se jedná o texty nebo symboly, které jsou zobrazeny nebo natištěny na spotřebiči.

Příklad textu zobrazovaného na displeji:

Espresso

Příklad ovládací prvky:

[start/stop]

Obsah

Použití k určenému účelu	104
Důležité bezpečnostní pokyny	104
Součást dodávky	106
Přehled	106
Přehled – ovládací prvky	107
Displej	108
Uvedení do provozu	108
Vlastní nastavení „Oblíbení“	110
Dětská pojistka	110
Příprava nápojů	110
Příprava kávových nápojů	111
Příprava s použitím mléka	112
Speciální nápoje	112
Příprava nápoje z mleté kávy	114
Nastavení stupně mletí	114
Menu	114
Údržba a každodenní péče	117
Čištění mléčného systému	118
Čištění spařovací jednotky (obr. G)	119
Servisní programy	120
Čištění mléčného systému	120
Odvápnění	120
Čištění	121
calc'nClean	121
Tipy pro úsporu energie	122
Ochrana proti mrazu	122
Uskladnění příslušenství	122
Příslušenství	123
Likvidace	123
Záruční podmínky	123
Řešení jednoduchých problémů	124
Technické údaje	126

Použití k určenému účelu

Tento spotřebič je určený pouze pro soukromé použití v domácnosti.

Přístroj používejte pouze ve vnitřních prostorách při pokojové teplotě a jen do nadmořské výšky 2000 m.

Důležité bezpečnostní pokyny

Návod k použití si pečlivě přečtěte, řiďte se podle něho a uschovejte si ho! Při předávání přístroje dále přiložte tento návod.

Tento spotřebič mohou používat děti starší 8 let a osoby s omezenými fyzickými, senzoryckými nebo duševními schopnostmi nebo s nedostatečnými zkušenostmi a/nebo znalostmi, pokud jsou pod dohledem nebo byly instruovány o bezpečném použití spotřebiče a pochopily z toho vyplývající nebezpečí. Děti mladší 8 let se nesmí zdržovat v blízkosti spotřebiče a připojovacích kabelů a nesmí spotřebič obsluhovat. Děti si nesmí se spotřebičem hrát. Čištění a údržbu ze strany uživatele nesmí provádět děti. Výjimka: Děti jsou starší 8 let a jsou pod dozorem dospělé osoby.

⚠ Nebezpečí úrazu elektrickým proudem!

- Spotřebič smí být k síti střídavého proudu připojen jen pomocí předpisově instalované zásuvky s uzemněním. Zajistěte předpisovou instalaci systému ochranných vodičů elektrické domovní instalace.
- Přístroj zapojte a používejte pouze v souladu s údaji na typovém štítku.
- Přístroj používejte jen tehdy, když samotný přístroj ani přívodní kabel není poškozený.
- Opravy přístroje, např. výměnu síťového přívodu, smí provádět pouze náš zákaznický servis, aby nedošlo k ohrožení.
- Nikdy neponořujte přístroj nebo síťový kabel do vody.
- V případě poruchy ihned odpojte síťovou zástrčku nebo vypněte síťové napětí.
- Na konektorové spojení spotřebiče nesmí přetéct žádná kapalina.
- Dodržujte speciální pokyny pro čištění v návodu.

⚠ Výstraha Nebezpečí v důsledku magnetického pole!

Spotřebič obsahuje trvalé magnety, které mohou ovlivnit elektronické implantáty jako např. kardiostimulátory nebo inzulinové dávkovače. Osoby používající elektronické implantáty by měly dodržovat minimální odstup od spotřebiče 10 cm a při odběru také odstup k těmto součástem: nádoba na mléko, mléčný systém, nádržka na vodu, odkapávací miska a spařovací jednotka.

⚠ Výstraha Nebezpečí udušení!

- Nedovolte dětem, aby si hrály s obalovým materiálem.
- Drobné součásti bezpečně uložte, hrozí nebezpečí spolknutí.

⚠ Výstraha Nebezpečí poranění!

- Nesahejte do mlýnku.
- Chybné použití spotřebiče může způsobit poranění.

⚠ Výstraha Nebezpečí popálení!

- Mléčný systém je velmi horký. Po použití ho nejprve nechte vychladnout; teprve poté se ho můžete dotknout.
- Po použití může být povrch topného článku nebo varné desky ještě nějakou dobu horký.
- Čerstvě připravené nápoje jsou velmi horké. V případě potřeby je nechte trochu vychladnout.

Součást dodávky

(obrázek **A** na rozklápěcích stránkách)

- a** Plně automatický kávovar
- b** Návod k použití
- c** Stručný návod
- d** Hadička na mléko a trubička nasávání
- e** Proužek pro testování tvrdosti vody
- f** Odměrka na mletou kávu
- g** Vodní filtr*
- h** Nádoba na mléko s krytem „freshLock“*
- i** Odvápňovací tablety*

Přehled

(obrázky **B, C, D, E, F a G** na rozklápěcích stránkách)















- 1** Síťový vypínač ①
- 2** Ovládací pole (viz následující strana)
- 3** Displej
- 4** Výpust nápoje (káva, mléko, horká voda), výškově nastavitelná
 - a)** Kryt
 - b)** Mléčný systém / výpust kávy (dvojdílná)
 - c)** Hadička na mléko
 - d)** Trubička nasávání
- 5** Odnímatelná nádržka na vodu
- 6** Kryt nádržky na vodu
- 7** Příhrádka na odměrku
- 8** Odměrka na mletou kávu (pomůcka pro vsazení vodního filtru)
- 9** Zásobník zrnkové kávy
- 10** Víko na uchování aroma
- 11** Otočný volič pro nastavení stupně mletí
- 12** Zásobník mleté kávy (mletá káva / čistící tableta)
- 13** Dvířka spařovací jednotky
- 14** Spařovací jednotka
 - a)** Pojistka
 - b)** Kryt
- 15** Vyhazovací páčka
- 16** Příhrádka pro uložení krátkého návodu
- 17** Odkapávací miska
 - a)** Panel
 - b)** Odkapávací plech (dvoudílný)
 - c)** Zásobník na kávovou sedlinu
 - d)** Plovák
- 18** Příhrádka na kabel
- 19** Typový štítek (E. č.; FD)

* Návod k použití popisuje různé varianty. Polohy označené * jsou k dispozici jen u určitých modelů.

Přehled – ovládací prvky

(obrázek **B** na rozklápěcích stránkách)

i V závislosti na provozním stavu spotřebiče jsou viditelné resp. podsvícené tyto symboly:

	Espresso		Latte Macchiato
	Espresso Macch.		Káva s mlékem
	Caffe Crema		Mléčná pěna
	Cappuccino		Speciální nápoje (viz kapitola „Speciální nápoje“).
	[start/stop] – tlačítko start-stop		[∨] – volba směrem dolů
	[↶] – zpět	menu	[menu] – otevřít menu
	[PP] – současný odběr dvou šáleků	ok✓	[ok✓] – potvrdit/uložit
	[∅] – nastavení síly kávy	ml	[ml] – volba velikosti šálku
	[☺] – vyvolejte oblíbený nápoj (krátký dotyk) a dětskou pojistku (dotyk nejméně 3 sekundy).		

Sít'ový vypínač ①

Pomocí sít'ového vypínače ① se spotřebič zapíná nebo vypíná. Spotřebič se proplachuje automaticky při jeho zapnutí a vypnutí. Spotřebič se neproplachuje, pokud:

- Je při zapnutí ještě teplý.
- Před vypnutím nebyla odebrána žádná káva.

Spotřebič je připraven k provozu, pokud v ovládacím poli svítí symboly a displej.

Ovládací pole (dotykové políčko)

V ovládacím poli je možné zcela jednoduše navigovat dotykem symbolů a znaků. Zazní akustický signál.

Signál můžete vypnout nebo zapnout (viz kapitola „Menu – Zvuky tlačítek“).

Výběr nápoje

Dotykem odpovídajícího symbolu je přímo zvolen požadovaný nápoj (viz kapitola „Příprava nápojů“).

Tlačítko start-stop

Dotykem tlačítka [start/stop] se spustí příprava nápojů nebo servisní program. Při opětovném dotyku tlačítka [start/stop] během přípravy nápojů se odběr předčasně zastaví.

Menu

Dotykem tlačítka [menu] se vyvolá menu, aktivují se a svítí navigační symboly. Dotykem tlačítek [↙], [ok✓] a [↕] se naviguje v menu a vyvolávají se informace nebo se provádí nastavení (viz kapitola „Menu“).

Možnosti nápojů

Dotykem tlačítka [∅] nebo [ml] se přizpůsobí síla nebo množství nápoje, při dotyku tlačítka [☞] se současně připraví dva šálky, jakmile se pomocí [start/stop] spustí odběr (viz kapitola „Příprava nápojů“).

„Oblíbení“ a dětská pojistka

Krátkým dotykem [☞] se vyvolají osobní nápoje (viz kapitola „Vlastní nastavení Oblíbení“).

Pokud se dotknete tlačítka [☞] po dobu nejméně 3 sekund, dojde k aktivaci nebo deaktivaci dětské pojistky (viz kapitola „Dětská pojistka“).

Displej

Na displeji se zobrazují zvolené nápoje a nastavení, a také hlášení o provozním stavu.

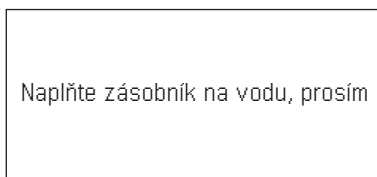

Hlášení zhasne, jakmile je činnost provedena.

Uvedení do provozu

Všeobecné informace

Příslušné zásobníky plňte pouze čistou, **studenou** nesycenou vodou a výhradně **praženými** zrny. Nepoužívejte leštěná či karamelizovaná kávová zrna nebo kávová zrna upravená dalšími cukernatými přísadami; ucpávají spařovací jednotku.

U tohoto spotřebiče můžete nastavit tvrdost vody. Tovární nastavení tvrdosti vody je 4. Tvrdost používané vody stanovte příloženým lakmusovým papírkem. Pokud se zobrazí jiná tvrdost vody než 4, spotřebič po uvedení do provozu odpovídajícím způsobem naprogramuje (viz kapitola „Menu – Tvrdost vody“).

Uvedení spotřebiče do provozu

- Odstraňte ochrannou fólii.
- Plně automatický kávovar postavte na rovnou a pro jeho hmotnost dostatečnou, vodotěsnou plochu.
- Větrací štěrbinu spotřebiče musí zůstat volně.

i **Důležité upozornění:** Spotřebič používejte pouze v prostorách bez mrazu. Pokud byl spotřebič přepravován nebo skladován při teplotách nižších než 0° C, pak před uvedením do provozu vyčkejte nejméně 3 hodiny.

- Připojte síťovou zástrčku (příhrádka na kabel **18**) k zásuvce. Délku můžete podle potřeby nastavit zasunutím a vysunutím. Přístroj postavte zadní stranou např. k hraně stolu a kabel táhněte buď směrem dolů **nebo** ho posuňte **směrem** nahoru.
- Odklopte kryt nádržky na vodu **6**.
- Vyjměte nádržku na vodu **5**, vypláchněte ji a naplňte čerstvou studenou vodou. Dávejte pozor na označení „**max**“.
- Nasadte nádržku na vodu rovně **5** a zatlačte ji až dolů.
- Opět uzavřete kryt nádržky na vodu **6**.
- Zásobník zrnkové kávy **9** naplňte zrnky kávy.
- Pomocí síťového vypínače **1**  zapněte spotřebič.

Aktivuje se ovládací pole a displej. Na displeji se zobrazí přednastavený jazyk, ve kterém se budou zobrazovat další texty na displeji. Na výběr je několik jazyků.

- Tlačítka [] se dotkněte tolikrát, až se na displeji označí požadovaný jazyk.



- [start/stop] se dotkněte pro potvrzení výběru.

Zvolený jazyk je uložen. Na displeji **3** svítí logo značky. Spotřebič se nyní zahřívá a proplachuje, z výpusti nápoje **4** vytéká malé množství vody.

Spotřebič je připraven k provozu, pokud v ovládacím poli svítí symboly a displej.



i Plně automatický kávovar je z továrny naprogramován se standardními nastaveními pro optimální provoz. Spotřebič se po uplynutí zvolené doby automaticky vypíná (viz kapitola „Menu – Automatické vypnutí“).

i Při prvním použití, po provedení servisního programu nebo pokud byl přístroj po delší dobu mimo provoz, nemá první připravený nápoj plné aroma. Tuto kávu nepijte.

i Po uvedení plně automatického kávovaru do provozu je jemné a pevné „krémové“ konzistence trvale dosaženo teprve po odběru několika šálků.

i Při delším používání je normální tvorba kapek vody u větracích štěrbin.

Vlastní nastavení „Oblíbení“



Počet oblíbených nápojů závisí na modelu přístroje. V poloze nabídky „Oblíbení“ je možné ukládat a měnit individuální (osobní) nápoje (viz kapitola „Menu – Oblíbení“).

Vyvolání individuálního nápoje

- [] krátký dotek.
- Zvolte oblíbený nápoj uložený pomocí vlastních nastavení.
- Dotkněte se [start/stop] pro spuštění odběru nápoje.

Dětská pojistka

Na ochranu dětí před opařením a popálením můžete spotřebiči zablokovat.

- Tlačítka [] se dotkněte po dobu nejméně 3 sekund.
- Na displeji **3** se zobrazí klíč. Dětská pojistka je aktivní. Nyní již není možné ovládání.
- Tlačítka [] se dotkněte po dobu nejméně 3 sekund.
- Klíč na displeji **3** opět zmizí. Dětská pojistka je deaktivována. Spotřebiči můžete opět obvyklým způsobem ovládat.

Příprava nápojů

Tento plně automatický automat na kávu mele pro každé spaření čerstvou kávu. Pro zaručení optimální kvality skladujte kávová zrna v chladu a uzavřená.

- i** **Důležité:** Nádobu na vodu **5** plňte každý den čerstvou a studenou vodou. V nádržce na vodu **5** by mělo být vždy dost vody pro provoz spotřebiče.
- i** Šálek (šálky), především malé šálky na espresso se silnými stěnami předehtëjíte např. horkou vodou.
- i** U některých nastavení je káva připravována ve dvou krocích (viz „aromaDouble Shot“). Vyčkejte, až se proces zcela ukončí.

Stisknutím tlačítka můžete zcela jednoduše připravovat různé nápoje.

Výběr nápoje

Dotykem odpovídajícího symbolu je přímo zvolen požadovaný nápoj. Zvolený nápoj je označen liniemi nad nebo pod symbolem.

Na displeji **3** se zobrazí označení nápoje a aktuálně nastavené hodnoty síly kávy a velikosti šálku.

Můžete volit mezi těmito nápoji:

Espresso	Latte Macchiato
Espresso Macch.	Káva s mlékem
Caffe Crema	Mléčná pěna
Cappuccino	

Několikanásobným dotykem tlačítka „speciální nápoje“ mohou být postupně zvoleny různé nápoje:

Horká voda	Americano *
Teplé mléko *	Flat White *
Konvice kávy *	Cafe Cortado *

Polohy označené * jsou k dispozici jen u určitých modelů.

Přizpůsobení síly kávy, volba mleté kávy

Dotykem tlačítka [] se individuálně nastavuje síla kávy nebo se volí příprava s mletou kávou.

Možná jsou tato nastavení:

velmi jemná	velmi silná
jemná	doubleshot silná
normální	doubleshot silná+
silná	Zás. ml. kávy

- Dotykem odpovídajícího symbolu zvolte požadovaný nápoj.
- Tlačítka [] se dotkněte tolikrát, až se na displeji zobrazí požadované nastavení např. silná nebo Zás. ml. kávy (viz kapitola „Příprava nápoje z mleté kávy“).

aromaDouble Shot

Čím déle je káva spařována, tím větší množství trpkých látek a nechtěného aroma se uvolní. Ovlivňuje to chuť a účinek kávy. Pro přípravu extra silné kávy je proto spotřebič vybaven speciální funkcí aromaDouble Shot. Po první polovině připravovaného množství se opět namelou a spaří kávová zrna, takže dojde k uvolnění vždy jen těch nejchutnějších a dobře působících aromatických látek.

i Funkce aromaDouble Shot může být zvolena u všech nápojů s podílem kávy nejméně 35 ml množství náplně kávy. U malých nápojů jako např. malé espresso nebo u nastavení na [☞] není tato funkce k dispozici.

Volba velikosti šálky

Dotykiem tlačítka [ml] se individuálně volí množství náplně nápoje.

Možná jsou tato nastavení:

malá střední velká

- Dotykem odpovídajícího symbolu zvolte požadovaný nápoj.
- Tlačítka [ml] se dotkněte tolikrát, až se na displeji zobrazí požadované nastavení.

i Šipka nebo šipky vedle nastavení, např. „velká *“ zobrazují, že bylo pozměněno množství náplně přednastavené ze závodu (viz kapitola „Menu – Nastavení velikosti šálku“).

Dva šálky najednou

Dotykiem tlačítka [☞] se po zvolení kávového nápoje nebo nápoje káva-mléko (u určitých typech spotřebiče jen kávové nápoje) připraví dva šálky najednou, jakmile pomocí tlačítka [start/stop] spustíte odběr. Nastavení se zobrazí na displeji.

- Dotykem odpovídajícího symbolu zvolte požadovaný nápoj.
- Dotkněte se [☞].
- Pod výpusť nápoje **4** postavte vlevo a vpravo dva přehřáté šálky.
- Dotkněte se [start/stop] pro spuštění odběru nápoje.

Připraví se zvolený nápoj a poté vyteče do obou šáleků.

i Nápoj je připravován ve dvou krocích (dvě mletí). Vyčkejte, až se proces zcela ukončí.

i V závislosti na typu spotřebiče je funkce „Dva šálky najednou“ je k dispozici jen pro kávové nápoje, ne pro nápoje káva-mléko.

Příprava kávových nápojů

Spotřebič musí být připraven k provozu.

- Pod výpusť nápoje **4** postavte přehřátý šálek.
- Dotykem odpovídajícího symbolu zvolte požadovaný kávový nápoj Espresso nebo Caffe Crema.

Na displeji se zobrazí označení nápoje a aktuálně nastavené hodnoty síly kávy a velikosti šálku.

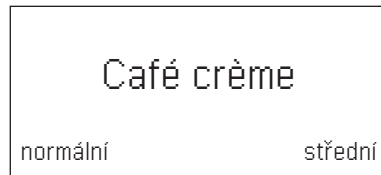

i Velikost šálku a síly kávy můžete měnit dotykiem tlačítka [ml] a [Ø]. Při zvolení Zás. ml. kávy postupujte podle pokynů v kapitole „Příprava nápoje z mleté kávy“.

Například:

- Tlačítka [ml] se dotkněte tolikrát, až se na displeji zobrazí velká.
- Tlačítka [Ø] se dotkněte tolikrát, až se na displeji zobrazí jemná.

- Dotkněte se [start/stop] pro spuštění odběru nápoje.

Káva se uvaří a poté nateče do šálku.

i Při opětovném dotyku tlačítka [start/stop] můžete odběr nápoje předčasně zastavit.

Příprava s použitím mléka

Tento plně automatický automat na kávu je vybaven integrovaným mléčným systémem. Mohou tak být připravovány kávové nápoje s mlékem nebo také mléčná pěna a teplé mléko.



Nebezpečí popálení!

Horní a spodní část mléčného systému **4b** je velmi horká. Po použití je nejprve nechte vychladnout; teprve poté se jich můžete dotknout.



Pozor!

Zaschlé zbytky mléka se obtížně odstraňují, proto **bezpodmínečně** čistěte po každém použití (viz kapitola „Čištění mléčného systému“).



Při přípravě s mlékem může spotřebič vydávat pískavé zvuky. Tyto jsou technicky způsobeny mléčným systémem **4b**.



Při opětovném dotyku [start/stop] můžete odběr nápoje předčasně zastavit.

Spotřebič musí být připraven k provozu. Hadička na mléko a trubička nasávání musí být připojeny.

- Trubičku nasávání **4d** zastrčte do nádoby na mléko.
- Pod výpusť nápoje postavte předeřhátý šálek nebo sklenici.

Kávové nápoje s mlékem

- Dotykem odpovídajícího symbolu zvolte Espresso Macch., Káva s mlékem, Latte Macchiato nebo Cappuccino.

Na displeji se zobrazí označení nápoje a přednastavené hodnoty síly kávy a velikosti šálku.



Velikost šálku a síly kávy můžete měnit dotykem tlačítka [ml] a [Ø]. Při zvolení Zás. ml. kávy postupujte podle pokynů v kapitole „Příprava nápoje z mleté kávy“.

- Dotkněte se [start/stop] pro spuštění odběru nápoje.
- Nejprve se do šálku resp. sklenice naplní mléko resp. mléčná pěna. Poté se uvaří káva a nateče do šálku resp. sklenice.

Jedním dotykem tlačítka [start/stop] můžete odběr mléka nebo kávy předčasně zastavit; dva dotyky tlačítka [start/stop] zastaví celý odběr nápoje.

Mléčná pěna

- Dotykem symbolu zvolte Mléčná pěna.
 - Dotykem tlačítka [ml] nastavte velikost šálku.
 - Dotkněte se [start/stop] pro spuštění odběru nápoje.
- Z výpusť nápoje vytéká mléčná pěna.

Speciální nápoje

Několikanásobným dotykem tlačítka „speciální nápoje“ mohou být postupně zvoleny různé nápoje.

Pohody označené * jsou k dispozici jen u určitých modelů.

Horká voda

Před odběrem horké vody by měl být vyčištěn mléčný systém a měla by být sejmuta hadička na mléko (viz kapitola „Čištění mléčného systému“). Pokud není mléčný systém vyčištěn, mohou být společně s vodou odebrány také nepatrné zbytky mléka.



Nebezpečí opaření!

Mléčný systém **4b** je velmi horký. Po použití ji nejprve nechte vychladnout; teprve poté se jí můžete dotknout.

Spotřebič musí být připraven k provozu.

- Pod výpusť nápoje **4** postavte šálek nebo sklenici.
- Dotkněte se symbolu „speciální nápoje“ tolikrát, až se na displeji zobrazí Horká voda.
- Dotykem tlačítka [ml] nastavte velikost šálku.
- Dotkněte se [start/stop] pro spuštění odběru nápoje.

i Pokud se zobrazí hlášení Stáhněte hadičku na mléko, postupujte takto:

- Stáhněte hadičku na mléko **4c** a opětovně se dotkněte tlačítka [start/stop]. Z výpusti **4** vytéká horká voda.

i Při opětovném dotyku tlačítka [start/stop] můžete odběr nápoje předčasně zastavit.

Teplé mléko *

Nejprve si přečtěte kapitolu „Příprava s použitím mléka“ a dodržujte pokyny. Následně:

- Dotkněte se symbolu „speciální nápoje“ tolikrát, až se na displeji zobrazí Teplé mléko.
 - Dotykem tlačítka [ml] nastavte velikost šálku.
 - Dotkněte se [start/stop] pro spuštění odběru nápoje.
- Z výpusti **4** vytéká teplé mléko.

i Při opětovném dotyku tlačítka [start/stop] můžete odběr nápoje předčasně zastavit.

Americano *

- Pod výpust nápoje **4** postavte předeřhřátý šálek.
- Dotkněte se symbolu „speciální nápoje“ tolikrát, až se na displeji zobrazí Americano.
- Proveďte nastavení velikosti šálku a intenzity podle pokynů v kapitole „Příprava kávových nápojů“.
- Dotkněte se [start/stop] pro spuštění odběru nápoje.

Káva se spaří a poté nateče do šálku.

i Při opětovném dotyku tlačítka [start/stop] můžete odběr nápoje předčasně zastavit.

Flat White* nebo Cafe Cortado*

Nejprve si přečtěte kapitolu „Příprava s použitím mléka“ a dodržujte pokyny. Následně:

- Pod výpust nápoje **4** postavte šálek nebo sklenici.
- Dotkněte se symbolu „speciální nápoje“ tolikrát, až se na displeji zobrazí Flat White nebo Cafe Cortado.
- Proveďte nastavení velikosti šálku a intenzity podle pokynů v kapitole „Příprava kávových nápojů“.
- Dotkněte se [start/stop] pro spuštění odběru nápoje.

Nejprve se do šálku resp. sklenice naplní mléko. Poté se spaří káva a nateče do šálku resp. sklenice.

i Jedním dotykem tlačítka [start/stop] můžete odběr mléka nebo kávy předčasně zastavit. Dva dotyky tlačítka [start/stop] zastaví celý odběr nápoje.

Funkce konvice *

- Pod výpust nápoje **4** postavte konvici.
- Dotkněte se symbolu „speciální nápoje“ tolikrát, až se na displeji zobrazí Funkce konvice.
- Dotykem tlačítka [Ø] nastavte intenzitu kávy.
- Dotykem tlačítka [ml] nastavte množství (4 nebo 6 šálků).
- Dotkněte se [start/stop] pro spuštění odběru nápoje.

Káva se spaří a poté nateče do konvice.

i Při opětovném dotyku tlačítka [start/stop] můžete odběr nápoje předčasně zastavit.

Příprava nápoje z mleté kávy

Tento plně automatický automat na kávu můžete provozovat také s mletou kávou (ne rozpustná káva).

- i** Při přípravě s mletou kávou není k dispozici nastavení síly kávy, současný odběr dvou šálků a aroma Double Shot.

Spotřebič musí být připraven k provozu.

- Pod výpust nápoje **4** postavte přehřátý šálek.
- Dotykem odpovídajícího symbolu zvolte kávový nápoj nebo nápoj káva-mléko.
- Tlačítka [\emptyset] se dotkněte tolikrát, až se na displeji zobrazí Zás. ml. kávy.
- Otevřete zásobník mleté kávy **12**.
- Naplňte maximálně 2 zarovnané odměrky mleté kávy.

- i** **Pozor!**
Nenaplňujte kávová zrna nebo rozpustnou kávu.

- Zavřete zásobník mleté kávy **12**.
- Dotkněte se [start/stop] pro spuštění odběru nápoje.

Káva se uvaří a poté nateče do šálku.

- i** Při opětovném dotyku [start/stop] můžete odběr nápoje předčasně zastavit.

Nastavení stupně mletí

Pomocí otočného voliče **11** pro nastavení stupně mletí můžete nastavit požadovanou jemnost mleté kávy.

- i** **Pozor!**
Stupeň mletí můžete změnit pouze v případě, že je mlýnek v chodu! Jinak může dojít k poškození spotřebiče.

- !** **Nebezpečí poranění!**
Nesahejte do mlýnku.

- Pokud je mlýnek v chodu, nastavte otočný volič **11** mezi jemnou mletou kávou (**a**: otáčení proti směru hodinových ručiček) a hrubší mletou kávou (**b**: otáčení ve směru hodinových ručiček).

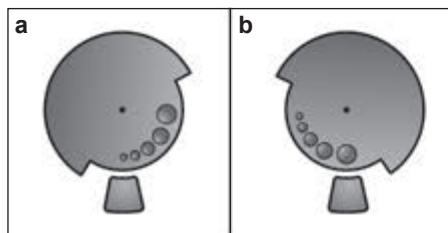

- i** Nové nastavení se projeví až u druhého šálku kávy.
- i** V případě tmavých pražených zrn nastavte jemnější stupeň mletí, v případě světlejších zrn nastavte hrubší stupeň mletí.

Menu

Menu slouží k individuální změně nastavení, vyvolání informací nebo ke spuštění procesů.

- Dotykem [menu] otevřete menu. Na displeji se zobrazí různé možnosti nastavení, navigační symboly se rozsvítí. Aktuální nastavení je označeno na displeji.

Navigace v menu:

[∇] = navigovat směrem dolů

[ok✓] = potvrdit/uložit

[\triangle] = zpět

[menu] = menu otevřít/menu opustit

- i** Dotykem tlačítka [∇] se zobrazí příslušné možnosti nastavení nebo výběru v opakujícím se pořadí. Po dosažení nejnižší položky menu se opět zobrazí první položka menu.

Například:

Nastavení max. teploty kávy:

- Dotkněte se [menu]. Menu se otevře.
- Tlačítka [↘] se dotkněte tolikrát, až se na displeji zobrazí Teplota kávy.
- Dotkněte se [ok✓], zobrazí se např. vysoká.
- Tlačítka [↘] se dotkněte tolikrát, až se na displeji zobrazí max.
- Dotkněte se [ok✓] pro uložení. Na displeji se zobrazí potvrzení.
- Zobrazí se položka menu Teplota kávy.
- Dotkněte se [↵] pro opuštění menu.

Můžete provádět tato nastavení:

Čištění a údržba

Spuštění speciálních servisních programů.

Můžete zvolit Vyčistit mléčný systém, Odvápňení, Čištění nebo calc'nClean.

- Pomocí [↘] zvolte požadovaný program a potvrďte pomocí [ok✓].
- Dotkněte se [start/stop] pro spuštění programu.

i **Důležité:** Bezpodmínečně dodržujte kapitolu „Servisní programy“.

Informace servisní programy

(v závislosti na typu spotřebiče)

Zobrazení, kolik nápojů je ještě možné odebrat, než musí být proveden servisní program.

- Nechte si zobrazit pomocí [↘] Vyčistit po --- ☐ nebo Odvápňit po --- ☐.
- Pomocí [↵] opusťte zobrazení.

i Z technických důvodů počítadlo nepočítá „přesně na šálek“.

Poměr kávy a mléka *

Poměr kávy/mléka nastavený z továrny můžete nastavit v několika stupních.

- Tlačítkem [↘] zvolte nápoj (jen pro kávové nápoje s mlékem) a potvrďte pomocí [ok✓].
- Tlačítkem [↘] zvolte požadovaný poměr směsi (nastavení podílu mléka v %) a potvrďte pomocí [ok✓].

■ Nastavení je uloženo do paměti.

Příklad: Při nastavené hodnotě 30 % se vydá 30 % mléka a 70 % kávy.

Polohy označené * jsou k dispozici jen u určitých modelů.

Oblíbení

V položce nabídky Oblíbení je možné určit nebo změnit individuální nápoje. Počet oblíbených nápojů závisí na modelu přístroje.

- Tlačítkem [↘] zvolte nový nebo již stávající profil a potvrďte pomocí [ok✓].
- Dotkněte se požadovaného nápoje a potvrďte pomocí [ok✓].
- Na displeji se podle nápoje zobrazí výběr pro nastavení nápoje jako např. ml nebo Poměr kávy a mléka.
- Zvolte a vždy potvrďte pomocí [ok✓].
- Nápoj je uložen v profilu.

Nastavení velikosti šálku

Nastavení množství náplně pro každý nápoj a pro každou velikost šálku. Množství náplně nastavené z továrny můžete nastavit v několika stupních.

- Pomocí [↘] zvolte nápoj a potvrďte pomocí [ok✓].
- Pomocí [↘] zvolte požadované množství náplně a potvrďte pomocí [ok✓].

Nastavení je uloženo do paměti.

Tvrdost vody

Nastavení na místní tvrdost vody.

Můžete zvolit stupeň 1, 2, 3, 4 nebo

Změkčovací zařízení. Přednastavená tvrdost vody je stupeň 4.

- Pomocí [↘] zvolte požadovanou tvrdost vody a potvrďte pomocí [ok✓].

i Správné nastavení tvrdosti vody je důležité, aby spotřebič včas oznámil, kdy musí být odvápňen.

Tvrdost vody můžete určit pomocí příloženého kontrolního papírku nebo se můžete dotázat u místního zásobení vodou. Je-li v domě instalováno zařízení na změkčování vody, nastavte Změkčovací zařízení.

- Kontrolní papírek krátce ponořte do vody a po 1 minutě odečtete výsledek.

Stupeň	Stupeň tvrdosti vody	
	Německá stupnice (°dH)	Francouzská stupnice (°fH)
1	1-7	1-13
2	8-14	14-25
3	15-21	26-38
4	22-30	39-54

Automatické vypnutí

Nastavení časového intervalu, po kterém se spotřebič po poslední přípravě nápoje automaticky vypne.

Můžete zvolit hodnoty od 15 minut až do 3 hodin. Přednastavená doba je 30 minut.

- Pomocí [] zvolte požadovaný interval a potvrďte pomocí [].

Teplota kávy

Nastavení teploty pro kávové nápoje a horkou vodu.

Můžete zvolit normální, vysoká, nebo max.

Nastavení je účinné u všech druhů přípravy.

- Pomocí [] zvolte požadovanou úroveň teploty a potvrďte pomocí [].

Vodní filtr

Nastavení, zda se má aktivovat vodní filtr nebo zda nechcete použít žádný filtr.

Můžete zvolit Aktivovat nový filtr nebo Nebyl vložen filtr.

- i** Vodní filtr snižuje tvorbu vápených usazenin a snižuje znečištění ve vodě. Spotřebič nemusí být tak často odvápnován.

Vodní filtry můžete zakoupit v prodejnách nebo u zákaznického servisu (viz kapitola „Příslušenství“).

- i** **Důležité:** Před použitím nového filtru musí být tento propláchnut.

- Vodní filtr za pomoci odměrky mleté kávy **8** pevně vtlačte do nádržky na vodu **5**.

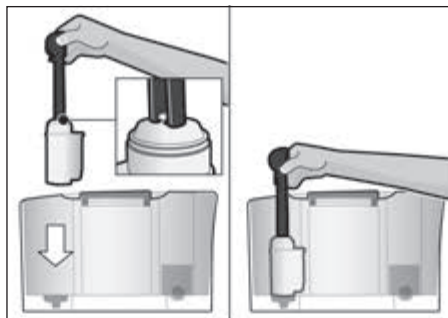

- Nádržku na vodu naplňte vodou až po značku „max“.
 - Hadičku na mléko **4c** spojte s mléčným systémem **4b** a trubičkou nasávání **4d**.
 - Konec nasávací trubičky **4d** vsuňte do odkapávacího plechu **17b**.
 - Dotkněte se [menu] a pomocí [] zvolte Vodní filtr.
 - Dotkněte se [] a pomocí [] zvolte Aktivovat nový filtr.
 - Vyprázdněte odkapávací misku a opět ji vložte zpět.
 - Potvrďte tlačítkem [].
- Nyní protéká voda přes filtr, aby ho propláchnula.
- Poté vyprázdněte odkapávací misku a opět ji vložte zpět.
- Spotřebič je opět připraven k provozu.



- i** Proplachováním filtru je současně aktivováno nastavení pro zobrazení „Vyměňte vodní filtr“. Po zobrazení tohoto hlášení nebo nejpozději po 2 měsících je působení filtru vyčerpáno. Filtr je nutné měnit jednak z hygienických důvodů, a také proto, aby nedošlo k zanesení vápníkem (může dojít k poškození přístroje).

Pokud nepoužijete nový filtr, pak zvolte nastavení Nebyl vložen filtr a potvrďte pomocí [].

i Pokud spotřebič delší dobu nepoužíváte (např. dovolená), měl by být zvolený filtr před použitím spotřebiče propláchnut. Jednoduše odeberte šálek horké vody.

Jazyky

Nastavení jazyka, ve kterém mají být zobrazeny texty na displeji.

- Pomocí [] zvolte požadovaný jazyk a potvrďte pomocí [ok ].

Ochrana proti mrazu



Servisní program pro zabránění škodám v důsledku působení mrazu při přepravě a skladování. Spotřebič se přitom zcela vyprázdní.

i Spotřebič musí být připraven k provozu a nádržka na vodu **5** musí být naplněna.

- Dotkněte se [start/stop] pro spuštění programu.
- Vyměňte nádržku na vodu, spotřebič automaticky vyprázdní systém vedení a vypne se.
- Vyprázdňte nádržku na vodu **5** a odkapávací misku **17**.

Zvuky tlačítek

Zapnutí nebo vypnutí tónů při dotyku ovládacího pole.

- Pomocí [ok ] potvrďte výběr.
- Zvolte pomocí [] Zvuky tlačítek zap. nebo Zvuky tlačítek vyp. a potvrďte pomocí [ok ].

nfo o výdeji kávy

(v závislosti na typu spotřebiče)

Zobrazení, jaké množství nápojů bylo připraveno od posledního uvedení do provozu.

- Pomocí [] opusťte zobrazení.

Výrobní nastavení

Vynulování všech vlastních nastavení do stavu při dodání.

- Dotkněte se [start/stop] pro vymazání všech vlastních nastavení.

Údržba a každodenní péče



Nebezpečí úrazu elektrickým proudem!

Před čištěním vytáhněte síťovou zástrčku. Přístroj nikdy neponoujte do vody. Nepoužívejte parní čistič.

- Povrch přístroje otírejte měkkým vlhkým hadříkem.
- Obslužné pole čistěte utěrkou z mikrovlákna.
- Nepoužívejte čisticí prostředky obsahující alkohol nebo líh.
- Nepoužívejte drsné utěrky nebo čisticí prostředky.

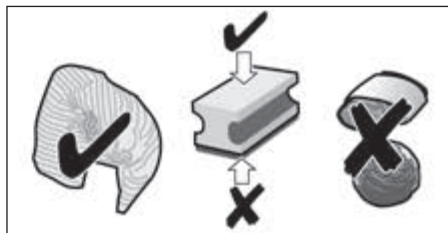

- Zbytky vápenatých usazenin, kávy, mléka, čisticího a odvápnovacího roztoku vždy ihned odstraňte. Pod těmito zbytky se může tvořit koroze.
- Nové hadříkové houbičky na čištění mohou obsahovat soli. Soli mohou způsobit nálet rzi na ušlechtilé oceli, proto hadříky před použitím vždy důkladně vyperte.
- Odkapávací misku **17** se zásobníkem na kávovou sedlinu **17c** vytáhněte směrem dopředu. Sejměte panel **17a** a odkapávací plech **17b**. Odkapávací misku a zásobník na kávovou sedlinu vyprázdňte a vyčistěte.
- Vytřete vnitřek spotřebiče (uchycení misek) a zásobník mleté kávy (nelze vyjmout).
- Deinstalujte plovák **17d** a vyčistěte vlhkým hadříkem (v závislosti na typu spotřebiče).

 Tyto součásti **nemyjte v myčce na nádobí**:

Panel odkapávací misky **17a**, kryt **4a**, spařovací jednotku **14**, nádržku na vodu **5** a víko na uchování aroma **10**.

 Tyto součásti jsou vhodné pro mytí v myčce na nádobí:

Odkapávací miska **17**, odkapávací plech **17b**, zásobník na kávovou sedlinu **17c**, odměrka mleté kávy **8** a horní a spodní část mléčného systému **4b**.

 **Důležité:** Odkapávací miska **17** a zásobníkna kávovou sedlinu **17c** je třeba vyprazdňovat a čistit denně, aby se zabránilo tvorbě usazenin.

 Pokud přístroj zapnete ve studeném stavu nebo po přípravě kávy vypnete, přístroj se propláchne automaticky. Systém je tedy samočistící.

 **Důležité:** Pokud by měl být spotřebič delší dobu (např. dovolená) mimo provoz, celý spotřebič včetně výpusti nápoje **4**, mléčného systému **4b**, odkapávací misky **17** a spařovací jednotky **14** pečlivě vyčistěte.

Čištění mléčného systému

 Po každé přípravě s mlékem bezpodmínečně vyčistěte mléčný systém **4b**!

 Mléčný systém **4b** se automaticky vyčistí krátkým proudem páry bezprostředně po přípravě mléčného nápoje. Obzvláště důkladné čištění mléčného systému **4b** může být automaticky provedeno programem „Čištění mléčného systému“ (viz kapitola „Servisní programy – Čištění mléčného systému“).

Manuální čištění



Nebezpečí popálení!

Mléčný systém **4b** je velmi horký. Po použití ho nejprve nechte vychladnout; teprve poté se ho můžete dotknout.

Při čištění mléčného systému **4b** rozložte:

- Výpust nápoje **4** posuňte zcela dolů.
- Kryt **4a** sejměte směrem dopředu a stáhněte hadičku na mléko.



- Mléčný systém **4b** vytáhněte rovně směrem dopředu.



- Rozložte horní a spodní část mléčného systému **4b**.

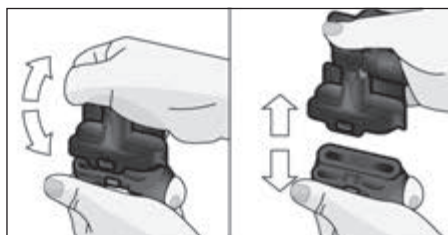

- Odpojte hadičku na mléko a trubičku nasávání.
- Jednotlivé díly vyčistěte mycím roztokem a měkkým hadříkem.
- Všechny části opláchněte čistou vodou a osušte.

i Horní a spodní část mléčného systému **4b**, hadičku na mléko **4c** a trubičku nasávání **4d** můžete čistit také v myčce na nádobí.

- Jednotlivé díly opět sestavte.



- Mléčný systém **4b** opět rovně zepředu vložte do spotřebiče.
- Opět nasadte kryt **4a**.

Čištění spařovací jednotky (obr. G)

i Viz také krátký návod v přihrádce pro uložení **16**.

Kromě provádění programu automatického čištění je vhodné spařovací jednotku **14** pravidelně vyjímat a čistit.

- Pomocí síťového vypínače **1** ① zcela vypněte.
- Otevřete dvířka **13** spařovací jednotky.
- Červenou pojistku **14a** na spařovací jednotce **14** posuňte zcela doleva.
- Vyhazovací páčku **15** stiskněte zcela dolů. Spařovací jednotka se uvolní.
- Uchopte spařovací jednotku **14** za úchytové prohlubně a opatrně vytáhněte.

i **Důležité!** Čistěte bez oplachovacího prostředku a ne v myčce na nádobí.

- Sejměte kryt **14b** spařovací jednotky a spařovací jednotku **14** důkladně vyčistěte pod tekoucí vodou.

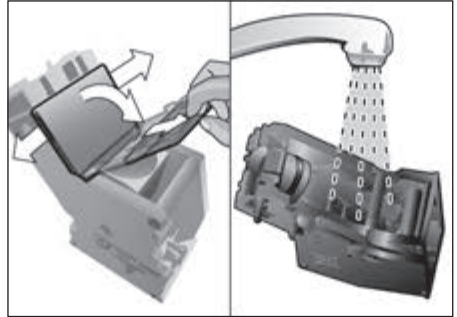

- Pod vodním paprskem důkladně vyčistěte sítko spařovací jednotky.



- Vnitřek spotřebiče důkladně vyčistěte vlhkým hadříkem, odstraňte případné zbytky kávy.
- Spařovací jednotku **14** a vnitřek spotřebiče nechte vyschnout.
- Kryt **14b** opět nasadte na spařovací jednotku a spařovací jednotku **14** zasuňte do spotřebiče až na doraz.
- Vyhazovací páčku **15** stiskněte zcela nahoru.
- Červenou pojistku **14a** posuňte zcela doprava a uzavřete dvířka **13**.

Servisní programy

i Viz také krátký návod v přihrádce pro uložení **16**.

V určitých časových odstupech se po upozornění na displeji **3** zobrazí buď

Nutné odvápnění nebo

Nutné čištění nebo

Nutné calc'nClean.

Spotřebič by měl být ihned vyčištěn nebo odvápněn pomocí odpovídajícího programu.

Volitelně můžete procesy Odvápnění a Čištění spojit pomocí funkce calc'nClean (viz kapitola „calc'nClean“). Pokud nedojde k provedení servisního programu podle pokynu, může dojít k poškození spotřebiče. Při použití vodního filtru se prodlužují časové intervaly, ve kterých musí být proveden odvápnovací program.

i **Důležité:** Pokud není spotřebič včas odvápněn, zobrazí se hlášení Nedošlo k odvápnění. Přístroj se brzy zablokuje --> stiskněte na 3 sek. menu. Podle pokynů ihned proveďte odvápnění. Pokud je přístroj zablokovaný, může být přístroj obsluhován až po provedení odvápnění.

i **Pozor!** U každého servisního programu používejte odvápnovací a čisticí prostředky podle návodu. Servisní program nikdy nepřerušujte! Kapaliny nepijte! Nikdy nepoužívejte kyselinu citrónovou, ocet nebo prostředky na bázi octa. V žádném případě nevkládejte do zásobníku na mletou kávu **12** odvápnovací tablety nebo jiné odvápnovací prostředky!

Před spuštěním příslušného servisního programu (odvápnění, čištění nebo calc'nClean) vyjměte spařovací jednotku, podle pokynů ji vyčistěte a znovu vložte.

Speciálně vyvinuté a vhodné odvápnovací a čisticí tablety můžete zakoupit v prodejnách nebo u zákaznického servisu (viz kapitola „Příslušenství“).

Čištění mléčného systému

Doba trvání: cca 1 minuta.

Pomocí [menu] otevřete menu.

- Pomocí [✓] zvolte Čištění a údržba a potvrďte pomocí [ok✓].
- Pomocí [✓] zvolte Vyčistit mléčný systém a potvrďte pomocí [ok✓].
- Dotkněte se [start/stop] pro spuštění programu.

Displej **3** Vás provede programem:

- Pod výpusť nápoje **4** postavte prázdnou sklenici a konec trubičky nasávání **4d** vložte do sklenice.
- Dotkněte se [start/stop]. Mléčný systém se nyní vyčistí automaticky.
- Poté vyprázdněte sklenici a vyčistěte trubičku nasávání **4d**.

Dodatečně mléčný systém pravidelně důkladně vyčistěte manuálně (myčka na nádobí nebo ručně).

Odvápnění

Doba trvání: cca 30 minut.

Řádek dole na displeji zobrazuje, jak daleko proces postoupil.

i Pokud je do nádržky na vodu **5** vložen vodní filtr, musíte tento filtr před spuštěním servisního programu bezpodmínečně odstranit.

- Pomocí [menu] otevřete menu.
- Pomocí [✓] zvolte Čištění a údržba a potvrďte pomocí [ok✓].
- Pomocí [✓] zvolte Odvápnění a potvrďte pomocí [ok✓].
- Dotkněte se [start/stop] pro spuštění programu.

Displej **3** Vás provede programem:

- Vyprázdněte a opět vložte odkapávací misku **17**.

i Zobrazí se výzva
Příp. odstraňte vodní filtr →start.

- Vyjměte filtr a opět se dotkněte [start/stop].
- Do prázdné nádržky na vodu **5** nalejte vlažnou vodu až po značku „**0,5l**“ a nechte v ní rozpustit 1 odvápnovací tabletu Siemens TZ80002N.
- Dotkněte se [start/stop].

- Pod výpust nápoje **4** postavte nádobu s kapacitou 0,5l.
- Konec trubičky nasávání **4d** vložte do nádoby.
- Dotkněte se [start/stop].
Program odvápnění nyní běží cca 20 minut.

i Je-li v nádržce na vodu **5** příliš málo odvápnovacího roztoku, zobrazí se výzva Doplňte odvápňovač →start.

- Doplňte odvápnovací roztok a znovu se dotkněte [start/stop].
- Propláchněte nádržku na vodu **5** a naplňte ji čerstvou vodou až po značku „max“.
- Pokud používáte filtr, pak tento nyní opět vložte.
- Dotkněte se [start/stop].
Program odvápnění nyní běží cca 1 minutu a propláchne spotřebič.
- Vyprázdňete a opět vložte odkapávací misku **17**.

i **Důležité:** Pro okamžité odstranění zbytků odvápnovacího roztoku spotřebič otevřete měkkým a vlhkým hadříkem. Pod těmito zbytky se může tvořit koroze. Nové hadříkové houbičky na čištění mohou obsahovat soli. Soli mohou způsobit nálet rzi na ušlechtilé oceli, proto hadříky před použitím vždy důkladně vyperte. Důkladně vyčistěte trubičku nasávání **4d** vypustí nápoje.

Spotřebič je odvápněn a je opět připraven k provozu.

Čištění

Doba trvání: cca 9 minut.

Řádek dole na displeji zobrazuje, jak daleko proces postoupil.

- Pomocí [menu] otevřete menu.
- Pomocí [↘] zvolte Čištění a údržba a potvrďte pomocí [ok✓].
- Pomocí [↘] zvolte Čištění a potvrďte pomocí [ok✓].
- Dotkněte se [start/stop] pro spuštění programu.

Displej **3** Vás provede programem:

- Vyprázdňete a opět vložte odkapávací misku **17**.
- Otevřete zásobník mleté kávy **12**.
- Vhodte jednu čisticí tabletu Siemens a uzavřete zásuvku **12**.
- Dotkněte se [start/stop].
Program čištění nyní běží cca 7 minut.
- Vyprázdňete a opět vložte odkapávací misku **17**.

Spotřebič je vyčištěn a je opět připraven k provozu.

calc'nClean

Doba trvání: cca 43 minut.

calc'nClean kombinuje jednotlivé funkce odvápnění a čištění.

Pokud je potřeba provedení obou programů časově podobná, plně automatický automat na kávu automaticky nabídne provedení tohoto servisního programu.

Řádek dole na displeji zobrazuje, jak daleko proces postoupil.

i Pokud je do nádržky na vodu **5** vložen vodní filtr, musíte tento filtr před spuštěním servisního programu bezpodmínečně odstranit.

- Pomocí [menu] otevřete menu.
- Pomocí [↘] zvolte Čištění a údržba a potvrďte pomocí [ok✓].
- Pomocí [↘] zvolte calc'nClean a potvrďte pomocí [ok✓].
- Dotkněte se [start/stop] pro spuštění programu.

Displej **3** Vás provede programem:

- Vyprázdňete a opět vložte odkapávací misku **17**.
- Otevřete zásobník mleté kávy **12**.
- Vhodte jednu čisticí tabletu Siemens do zásuvky **12** a uzavřete.
- Dotkněte se [start/stop].

i Zobrazí se výzva
Příp. odstraňte vodní filtr →start.

- Vyjměte filtr a opět se dotkněte [start/stop].

- Do prázdné nádržky na vodu **5** nalejte vlažnou vodu až po značku „**0,5l**“ a nechte v ní rozpustit 1 odvápnovací tabletu Siemens TZ80002N.
 - Dotkněte se [start/stop].
 - Pod výpusť nápoje **4** postavte nádobu s kapacitou min. 1l.
 - Konec trubičky nasávání **4d** vložte do nádoby.
 - Dotkněte se [start/stop].
- Program odvápnění nyní běží cca 28 minut.

 Je-li v nádržce na vodu **5** příliš málo odvápnovacího roztoku, zobrazí se výzva Doplňte odvápňovač →start.

- Doplňte odvápnovací roztok a znovu se dotkněte [start/stop].
 - Propláchněte nádržku na vodu **5** a naplňte ji čerstvou vodou až po značku „**max**“.
 - Pokud používáte filtr, pak tento nyní opět vložte.
 - Dotkněte se [start/stop].
- Program odvápnění nyní běží ještě cca 1 minutu a poté program čištění cca 7 minut a propláchne spotřebič.
- Vyprázdněte a opět vložte odkapávací misku **17**.

 **Důležité:** Pro okamžité odstranění zbytků odvápnovacího roztoku spotřebič otřete měkkým a vlhkým hadříkem. Pod těmito zbytky se může tvořit koruze. Nové hadříkové houbičky na čištění mohou obsahovat soli. Soly mohou způsobit nálet rzi na ušlechtilé oceli, proto hadříky před použitím vždy důkladně vyperte. Důkladně vyčistěte trubičku nasávání **4d** vypustí nápoje.

Spotřebič je odvápněn a je opět připraven k provozu.

 **Důležité:** Pokud došlo k přerušení některého servisního programu např. výpadkem proudu, postupujte takto:

- Propláchněte nádržku na vodu **5** a naplňte ji čerstvou vodou až po značku „**max**“.
- Dotkněte se [start/stop].

Z bezpečnostních důvodů proběhne po dobu cca 2 minut proplach přístroje.

- Vyprázdněte a opět vložte odkapávací misku **17**.

Přerušovaný servisní program musí být opětovně spuštěn.

Tipy pro úsporu energie

- Pokud plně automatický automat na kávu nepoužíváte, vypněte spotřebič pomocí síťového vypínače **1**  na přední straně spotřebiče.
- V menu, položka Automatické vypnutí nastavte automatické vypnutí na 15 minut.
- Pokud možno nepřerušujte odběr kávy nebo mléčné pěny. Předčasné přerušení vede k vyšší spotřebě energie a k rychlejšímu naplnění odkapávací misky.
- Přístroj pravidelně odvápnujte, zabráníte tak tvorbě vápených usazenin. Zbytky vápníku vedou k vyšší spotřebě energie.

Ochrana proti mrazu

 **Pozor!** Škodám způsobeným mrazem lze zabránit úplným vyprázdněním spotřebiče před přepravou a skladováním.

Viz kapitola „Menu – Ochrana proti mrazu“.

Uskladnění příslušenství

Plně automatický automat na kávu je vybaven speciálními přihrádkami pro uskladnění odměrky mleté kávy a krátkého návodu u spotřebiče.

- Pro uskladnění odměrky mleté kávy **8** sejměte nádržku na vodu **5** a odměrku vložte do vyhotovené prohlubně **7**.
- Pro uskladnění krátkého návodu otevřete dvířka spařovací jednotky **13** a krátký návod vložte do příslušné přihrádky **16**.

Příslušenství

V obchodě a u zákaznického servisu je k dostání toto příslušenství.

Příslušenství	Objednací číslo
	Obchod/ zákaznický servis
Čisticí tablety	TZ80001N/00311807
Odvápňovací tablety	TZ80002N / 00576693
Vodní filtr	TZ70003 / 00575491
Sada údržby	TZ80004 / 00576330
Nádoba na mléko s krytem „freshLock“	TZ80009N / 00576166

Likvidace



Obal zlikvidujte způsobem šetrným k životnímu prostředí. Tento spotřebič je označen v souladu s evropskou směrnicí 2012/19/EU o nakládání s použitými elektrickými a elektronickými zařízeními (waste electrical and electronic equipment – WEEE). Tato směrnice stanoví jednotný evropský (EU) rámec pro zpětný odběr a recyklování použitých zařízení.

Záruční podmínky

Pro tento přístroj platí záruční podmínky, které byly vydány naší kompetentní pobočkou v zemi, ve která byl přístroj zakoupen.

Záruční podmínky si můžete kdykoliv vyžádat prostřednictvím svého odborného prodejce, u kterého jste zakoupili přístroj, nebo přímo v naší pobočce v příslušné zemi.

Změny vyhrazeny.

Řešení jednoduchých problémů

Problém	Příčina	Odstranění
Kvalita kávy nebo mléčné pěny se značně liší.	Spotřebič je zanesen vodním kamenem.	Podle návodu spotřebič odvápněte.
Nelze odebírat horkou vodu.	Mléčný systém nebo uchycení mléčného systému je znečištěné.	Vyčistěte mléčný systém nebo uchycení (viz kapitola „Čištění mléčného systému“).
Příliš málo nebo žádná mléčná pěna nebo mléčný systém nenasává mléko.	Mléčný systém nebo uchycení mléčného systému je znečištěné.	Vyčistěte mléčný systém nebo uchycení (viz kapitola „Čištění mléčného systému“).
	Nevhodné mléko.	Nepoužívejte svařené mléko. Používejte studené mléko s obsahem tuku nejméně 1,5 %.
	Mléčný systém není správně sestaven.	Navlhčete horní a spodní část a sestavte.
Není dosaženo individuálně nastaveného množství náplně, káva pouze kape nebo neteče vůbec.	Spotřebič je zanesen vodním kamenem.	Podle návodu spotřebič odvápněte.
	Stupeň mletí je příliš jemný. Mletá káva je příliš jemná.	Nastavte hrubší stupeň mletí. Použijte hrubší mletou kávu.
Káva nemá vrstvu „pěny“.	Spotřebič je velmi zanesen vodním kamenem.	Podle návodu spotřebič odvápněte.
	Nevhodný druh kávy.	Použijte kávu s vyšším obsahem zrn robusta.
	Zrna již nejsou čerstvě pražená.	Použijte čerstvá zrna.
Káva je příliš „kyselá“.	Stupeň mletí není nastaven na kávová zrna.	Nastavte jemnější stupeň mletí.
	Je nastaveno příliš hrubé mletí nebo je mletá káva příliš hrubá.	Nastavte jemnější stupeň mletí nebo použijte jemnější mletou kávu.
Káva je příliš „hořká“.	Nevhodný druh kávy.	Používejte tmavší pražení.
	Je nastaveno příliš jemné mletí nebo je mletá káva příliš jemná.	Nastavte hrubší stupeň mletí nebo použijte hrubší mletou kávu.
Káva chutná „spáleně“.	Nevhodný druh kávy.	Změňte druh kávy.
	Příliš vysoká spařovací teplota	Snížení teploty, viz kapitola „Menu – Teplota kávy“.
	Je nastaveno příliš jemné mletí nebo je mletá káva příliš jemná.	Nastavte hrubší stupeň mletí nebo použijte hrubší mletou kávu.
	Nevhodný druh kávy.	Změňte druh kávy.

**Pokud nelze problémy odstranit, volejte vždy servisní službu!
Telefonní čísla se nachází na posledních stránkách návodu.**

Problém	Příčina	Odstranění
Vodní filtr nedrží ve vodní nádrži.	Vodní filtr není umístěn správně.	Zatlačte vodní filtr přímo a pevně do vodní nádrže.
Kávová sedlina není kompaktní a je příliš vlhká.	Stupeň mletí je nastaven příliš najemno nebo nahrubo, příp. nebylo použito dostatečné množství mleté kávy.	Nastavte hrubší nebo jemnější stupeň mletí nebo použijte 2 zarovnané odměrky mleté kávy.
Po vyjmutí odkapávací misky nakapala na vnitřní základnu přístroje voda.	Odkapávací miska byla vyjmuta příliš brzy.	Po vydání posledního nápoje počkejte několik sekund, než vyjmete odkapávací misku.
Zobrazení na displeji Naplněte zásobník na kávu, prosím i když je zásobník naplněný nebo mlýnek nemele kávová zrna.	Zrna nepadají do mlýnku (jsou příliš olejnatá).	Mírně poklepejte na zásobník zrnkové kávy. Zkuste použít jiný druh kávy. Prázdný zásobník zrnkové kávy vytřete suchým hadříkem.
Zobrazení na displeji Vylijte odkapávací i když je odkapávací miska prázdná.	U vypnutého přístroje se vyprázdnění nerozezná. Odkapávací miska je znečištěná.	U zapnutého přístroje vyjměte a opět vložte odkapávací misku. Odkapávací misku důkladně vyčistěte.
Zobrazení na displeji Doplňte neperlivou vodu nebo vyměňte filtr	Nádržka na vodu je chybně vložena. V nádržce na vodu se nachází voda nasycená oxidem uhličitým. V nádržce na vodu se vzpříčil plovák. Nový vodní filtr není propláchnut podle návodu. Ve vodním filtru se nachází vzduch. Vodní filtr je příliš starý.	Správně vložte nádržku na vodu. Naplněte nádržku na vodu čerstvou vodou z vodovodu. Nádržku vyjměte a důkladně vyčistěte. Podle návodu propláchněte vodní filtr a uveďte do provozu. Ponořte vodní filtr do vody tak dlouho, až neunikají žádné bublinky vzduchu, opět vložte filtr. Vložte nový vodní filtr.
Velmi častý ukazatel nutnosti odvápnění.	Voda obsahující příliš mnoho vápna. Ucpaná výpust' nápoje.	Vložte a aktivujte vodní filtr (viz kapitola „Menu – Vodní filtr“). Vyčistěte výpust' nápoje a uchycení mléčného systému.
Pokud nelze problémy odstranit, volejte vždy servisní službu! Telefonní čísla se nachází na posledních stránkách návodu.		

Problém	Příčina	Odstranění
Zobrazení na displeji Vyčistěte spařovací jednotku prosím, a znovu nasad'te	Znečištěná spařovací jednotka.	Vyčistěte spařovací jednotku.
	Příliš mnoho mleté kávy ve spařovací jednotce.	Vyčistěte spařovací jednotku. Naplňte maximálně 2 zarovnané odměrky mleté kávy.
	Mechanismus spařovací jednotky je zatuhlý.	Čištění spařovací jednotky (viz kapitola „Údržba a každodenní péče“).
Zobrazení na displeji Spotřebič znovu spust'te	Spotřebič je příliš horký.	Nechte přístroj ochladit.
	Znečištěná spařovací jednotka.	Vyčistěte spařovací jednotku.
Zobrazení na displeji Spotř. není dostat. Odvápněn Proces opakujte	Chybný nebo příliš málo odvápnovacího prostředku nebo byl spotřebič dříve nadměrně zanesen vodním kamenem.	Opětovně proved'te program odvápnění.
Zobrazení na displeji Nechte přístroj vychladnout	Přístroj je příliš horký.	Přístroj na 30 minut vypněte.
Zobrazení na displeji Chyba Obrat'te se na autorizovaný servis	Došlo k závadě spotřebiče.	Obrat'te se na autorizovaný servis.
Pokud nelze problémy odstranit, volejte vždy servisní službu! Telefonní čísla se nachází na posledních stránkách návodu.		

Technické údaje

Elektrická přípojka (napětí - frekvence)	220-240 V – 50/60 Hz
Příključna vrijednost	1500 W
Maximální tlak čerpadla, statický	15 bar (TE651.., TE653.., TE654..) 19 bar (TE655.., TE657..)
Maximální objem nádrčky na vodu (bez filtru)	1,7 l
Maximální kapacita zásobníku zrnkové kávy	~300g
Délka kabelu	100 cm
Rozměry (V x Š x H)	385 x 301 x 458 mm
Hmotnost, bez náplně	10-12 kg
Provedení mlýnku	keramika

Уважаемые любители кофе!
Сердечно поздравляем Вас с приобретением полностью автоматической кофемашины производства компании Siemens.

В этой инструкции по эксплуатации описаны модели прибора, которые в деталях отличаются друг от друга.

Просьба также учитывать прилагаемую краткую инструкцию. Ее можно хранить в специальном отсеке **16** до дальнейшего использования.

Об использовании данной инструкции по эксплуатации:

Переднюю часть обложки данной инструкции можно разложить. Там приводятся рисунки частей кофемашины с указанием номеров, на которые дается ссылка в тексте инструкции.

Пример: заварочный блок **14**

Показания на дисплее и символы также оформлены в этой инструкции особым образом. Благодаря этому Вам сразу становится ясно, что речь идет о текстах или символах, выводимых на дисплей прибора, или же нанесенных на прибор.

Пример текста на дисплее: Эспрессо

Пример элемента управления: [start/stop]

Оглавление

Использование по назначению.....	128
Важные правила техники безопасности	128
Объем поставки	130
Обзор	130
Обзор – элементы управления	131
Дисплей	132
Подготовка к работе	133
Собственные настройки	
«Избранное»	134
Блокировка для безопасности детей.....	134
Приготовление напитков.....	134
Приготовление кофейных напитков	136
Приготовление напитков с молоком....	136
Особые напитки	137
Приготовление напитков из молотого кофе	139
Настройка степени помола	139
Меню	140
Уход и ежедневная очистка	143
Очистка молочной системы	144
Очистка заварочного блока (рис. G) ...	145
Сервисные программы	146
Очистка молочной системы	146
Удаление накипи.....	146
Очистка.....	147
calc'nClean	148
Советы по экономии электроэнергии	149
Защита от замерзания.....	149
Хранение принадлежностей	149
Принадлежности	149
Утилизация.....	150
Условия гарантийного обслуживания	150
Самостоятельное устранение небольших проблем.....	150
Технические характеристики.....	153

Использование по назначению

Этот прибор предназначен только для домашнего использования.

Используйте прибор только внутри помещений при комнатной температуре на высоте не выше 2000 м над уровнем моря.

Важные правила техники безопасности

Внимательно прочтите инструкцию по эксплуатации, соблюдайте ее указания и тщательно храните ее! Передавая прибор другому человеку, дайте ему эту инструкцию.

Данный прибор может использоваться детьми в возрасте от 8 лет и старше, а также лицами с ограниченными физическими, сенсорными или умственными способностями или с недостатком опыта и/или знаний, если они находятся под присмотром или после получения указаний по безопасному использованию прибора и после того, как они осознали опасности, связанные с неправильным использованием. Детей младше 8 лет нельзя подпускать к прибору и шнуру питания; им нельзя пользоваться прибором. Детям запрещено играть с прибором.

Детям разрешается выполнять очистку и пользовательское обслуживание только в том случае, если они достигли возраста 8 лет и находятся под присмотром.

Предупреждение Опасность поражения током!

- Прибор можно подключать только к электросети переменного тока через установленную согласно предписаниям розетку с заземлением. Убедитесь, что система заземления в домашней электропроводке установлена согласно предписаниям.
- При подключении прибора и его эксплуатации соблюдайте данные, приведенные на фирменной табличке.
- Пользоваться прибором разрешается только при отсутствии повреждений кабеля и прибора.
- Во избежание возникновения опасной ситуации ремонт прибора, например, замену поврежденного сетевого шнура, разрешается производить только нашей сервисной службе.
- Ни в коем случае не погружать прибор или сетевой кабель в воду.
- В случае неисправности немедленно извлечь штепсельную вилку из розетки или отключить сетевое напряжение.

- Избегать попадания жидкости на разъем.
- Соблюдать приведенные в инструкции особые указания по очистке.

⚠ Предупреждение
Опасность, связанная с магнитным полем!

Прибор содержит постоянные магниты, которые могут оказать воздействие на электронные имплантаты, например, на кардиостимуляторы или инъекторы инсулина. Лицам, пользующимся электронными имплантатами, следует находиться на расстоянии не менее 10 см от прибора, а также при разборке от следующих частей прибора: емкость для молока, система подачи молока, резервуар для воды, поддон и заварочный блок.

⚠ Предупреждение
Опасность удушья!

- Не позволяйте детям играть с упаковочным материалом.
- Храните мелкие детали в надежном месте, так как ребенок может их проглотить.

⚠ Предупреждение
Опасность травмирования!

- Не прикасайтесь к внутренним частям кофемолки!
- Неправильное применение прибора может привести к травмам.

⚠ Предупреждение
Опасность ожога!

- Молочная система сильно разогревается. После использования сначала дождитесь ее охлаждения, прежде чем прикасаться к ней.
- После использования поверхности нагревательного элемента или нагревательной пластины могут оставаться горячими еще определенное время.
- Свежеприготовленные напитки очень горячие. Если потребуется, дайте немного остыть.

Объем поставки

(Рис. А на раскладывающихся страницах)

- a** Полностью автоматическая кофемашина
- b** Инструкция по эксплуатации
- c** Краткая инструкция
- d** Шланг для молока и всасывающая трубка
- e** Индикаторная полоска для определения жесткости воды
- f** Мерная ложка для молотого кофе
- g** Фильтр для воды*
- h** Емкость для молока с крышкой «freshLock»*
- i** Таблетки для удаления накипи*

Обзор

(Рис. В, С, D, E, F и G на раскладывающихся страницах)















- 1** Сетевой выключатель ①
- 2** Панель управления (см. след. страницу)
- 3** Дисплей
- 4** Устройство разлива напитков (кофе, молоко, горячая вода), регулируемое по высоте
 - a** Крышка
 - b** Молочная система/устройство для разлива кофе (из двух частей)
 - c** Шланг для молока
 - d** Всасывающая трубка
- 5** Съёмный контейнер для воды
- 6** Крышка контейнера для воды
- 7** Отсек для хранения мерной ложки для молотого кофе
- 8** Мерная ложка для молотого кофе (приспособление для установки фильтра для воды)
- 9** Емкость для кофейных зерен
- 10** Крышка, сохраняющая аромат
- 11** Поворотный регулятор степени помола
- 12** Выдвижной отсек для молотого кофе (молотый кофе/таблетка для очистки)
- 13** Дверца заварочного блока
- 14** Заварочный блок
 - a** Фиксатор
 - b** Крышка
- 15** Рычаг для выбрасывания
- 16** Отсек для хранения краткой инструкции
- 17** Поддон
 - a** Заслонка
 - b** Лоток для сбора капель (из двух частей)
 - c** Емкость для кофейной гущи
 - d** Поплавок
- 18** Отсек для хранения кабеля
- 19** Типовая табличка (модель, FD-номер)

* В инструкции по эксплуатации описываются различные варианты. Обозначенные * позиции имеются только в определенных моделях прибора.

Обзор – элементы управления

(Рис. В на раскладывающихся страницах)

 Следующие символы видны или подсвечиваются в зависимости от рабочего состояния прибора.

	Эспрессо		Латте Макиато
	Эспрессо мак.		Кофе с молок.
	Кофе		Молочная пена
	Капучино		Особые напитки (см. раздел «Особые напитки»).
	[start/stop] – кнопка «Старт/стоп»		[∨] – выбор вниз
	[↶] – назад	menu	[menu] – открыть меню
	[☞☞] – приготовление двух чашек одновременно	ok✓	[ok✓] – подтвердить/сохранить
	[∅] – настройка крепости кофе	ml	[ml] – выбор размера чашки
	[☹] – вызов «Избранного» (краткое касание) и блокировка для безопасности детей (прикоснуться минимум на 3 секунды).		

Сетевой выключатель ①

Сетевым выключателем ① прибор включается или выключается. При включении и выключении прибора производится его автоматическая промывка.

Промывка прибора не производится, если:

- в момент включения он еще горячий,
- перед выключением кофе не готовился.

Прибор готов к работе, если на панели управления светятся символы и дисплей.

Панель управления (сенсорная панель)

Навигация на панели управления производится прикосанием к символам и знакам. При задействовании раздается звуковой сигнал. Звук сигнала можно включать и выключать (см. раздел «Меню – Звуки для кнопок»).

Выбор напитка

Желаемый напиток выбирается непосредственно прикосанием к соответствующему символу (см. раздел «Приготовление напитков»).

Кнопка «Старт/стоп»

Прикосанием к символу [start/stop] запускается приготовление напитков или сервисная программа. При повторном прикосании к символу [start/stop] во время приготовления напитка процесс сразу же прерывается.

Меню

Прикосанием к [menu] вызывается меню, навигационные символы активируются и подсвечиваются. Прикосанием к [↘], [ok✓] и [↶] выполняются перемещения в меню и вызывается информация, а также производятся настройки (см. раздел «Меню»).

Опции для напитков

Прикосанием к [∅] или [ml] изменяется крепость или объем напитка, если прикоснуться к [☞], то готовятся сразу две чашки сразу, как только запускается приготовление напитка символом [start/stop] (см. раздел «Приготовление напитков»).

«Избранное» и блокировка для безопасности детей

Кратким касанием [☞] выбираются индивидуальные напитки (см. раздел «Собственные настройки, Избранное»). Если прикоснуться к символу [☞] не менее 3 секунд, активируется или деактивируется блокировка для безопасности детей (см. главу «Блокировка для безопасности детей»).

Дисплей

На дисплей выводятся выбранные напитки и настройки, а также сообщения о рабочем состоянии.

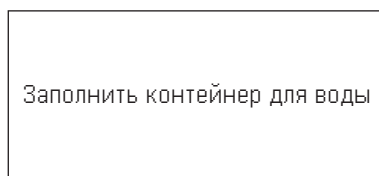
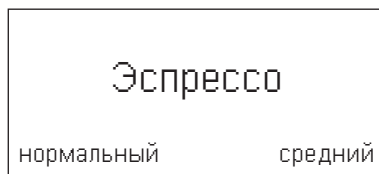

Сообщение исчезает, как только операция выполнена.

Подготовка к работе

Общее

В соответствующие емкости следует заливать только чистую, **холодную**, негазированную воду и засыпать только **обжаренные** кофейные зерна. Не используйте кофейные зерна, покрытые глазурью, карамелью или обработанные другими сахаросодержащими добавками - они засоряют заварочный блок. В данном приборе можно устанавливать жесткость воды. На заводе установлена степень жесткости воды 4. Жесткость используемой воды определите с помощью прилагаемой индикаторной полоски. Если отображается не 4-я, а другая степень жесткости воды, то после включения прибор следует запрограммировать соответствующим образом (см. раздел «Меню – Жесткость воды»).



Начало работы с прибором

- Снимите все защитные пленки.
- Поставьте полностью автоматическую кофемашину на ровную и достаточно прочную для ее массы водостойкую поверхность.
- Вентиляционные отверстия прибора должны оставаться открытыми.



Важно. Используйте прибор только в помещениях, защищенных от мороза. Если прибор транспортировался или хранился при температурах ниже 0°С, то перед его вводом в эксплуатацию нужно выждать не менее 3 часов.

- Вставьте сетевой штекер (отсек для кабеля **18**) в розетку. Необходимую длину можно отрегулировать, убирая кабель вверх или вытягивая его вниз. Для этого установите прибор задней кромкой, например, у края стола и потяните кабель **вниз** или **вверх**.
- Откиньте крышку контейнера для воды **6** вверх.

- Снимите контейнер для воды **5**, промойте его и заполните свежей, холодной водой. Учитывайте отметку уровня заполнения «max».
 - Ровно установите контейнер для воды **5** и, надавив на нее, вставьте до упора.
 - Снова закройте крышку контейнера для воды **6**.
 - Наполните емкость для кофейных зерен **9** кофейными зернами.
 - Включите прибор сетевым выключателем **1** .
- Активируется панель управления и дисплей. На дисплее появляется предварительно выбранный язык, на котором будут выводиться последующие тексты на дисплее. На выбор предлагается несколько языков.
- Касайтесь [] до тех пор, пока на дисплее не будет выделен нужный язык.

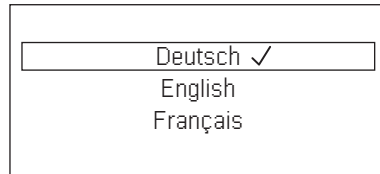

- Прикоснитесь к символу [start/stop], чтобы подтвердить выбор. Выбранный язык сохраняется в памяти. На дисплее **3** появляется логотип торговой марки. Прибор производит нагрев и промывку, из устройства разлива напитков **4** вытекает небольшое количество воды.

Прибор готов к работе, если на панели управления светятся символы и дисплей.



i На заводе-изготовителе запрограммированы стандартные настройки, обеспечивающие оптимальный режим работы полностью автоматической кофемашины. Через настроенное предварительно время прибор автоматически выключается (см. раздел «Меню – Автом. отключение»).

i При первом использовании прибора, после выполнения сервисной программы или после длительного перерыва в работе аромат кофе в первой чашке не раскрывается в полной мере, этот кофе не рекомендуется пить.

i Если автоматическая кофемашина не использовалась ранее, Вы начнете получать стабильную пену необходимой толщины только после приготовления нескольких чашек.

i При длительном использовании является нормальным, что на вентиляционных отверстиях образуются капельки воды.

Собственные настройки «Избранное»

Количество избранных напитков зависит от модели прибора. В пункте меню «Избранное» можно сохранить и изменить индивидуальные напитки (см. главу «Меню – Избранное»).

Вызов индивидуального напитка

- Кратковременно коснитесь [☺☺].
- Выберите один из ранее сохраненных избранных напитков с индивидуальными настройками.
- Прикоснитесь к [start/stop], чтобы начать приготовление напитков.

Блокировка для безопасности детей

Для защиты детей от травм и ожогов прибор можно заблокировать.

- Прикасайтесь к символу [☺☺] не менее 3 секунд. На дисплее **3** появляется ключ. Блокировка для безопасности детей включена. Теперь прибором пользоваться нельзя.
- Прикасайтесь к символу [☺☺] не менее 3 секунд. Ключ на дисплее **3** снова исчезает. Блокировка для защиты детей деактивирована. Теперь прибор можно использовать, как обычно.

Приготовление напитков

Эта полностью автоматическая кофемашина для каждого заваривания смалывает свежий кофе. Для оптимального сохранения качества зерен их нужно хранить в прохладном месте и в плотно закрытой упаковке.

i **Важно.** Необходимо ежедневно наливать в контейнер для воды **5** свежую холодную воду. В контейнере **5** постоянно должно быть некоторое количество воды, достаточное для работы кофемашины.

i Чашку/чашки, особенно маленькие, толстостенные чашки для эспрессо необходимо предварительно подогреть, прополоскав горячей водой.

i Некоторые настройки предполагают приготовление кофе в два этапа (см. «aromaDouble Shot»). Подождите, пока процесс полностью не закончится.

Различные напитки готовятся очень просто нажатием кнопки.

Выбор напитка

Желаемый напиток выбирается непосредственно прикасанием к соответствующему символу. Выбранный напиток выделяется линиями над и под символом. Название напитка и настроенные в данное время значения крепости кофе и размера чашки отображаются на дисплее **3**.

На выбор предлагаются следующие напитки:

Эспрессо	Латте Макиато
Эспрессо мак.	Кофе с молок.
Кофе	Молочная пена
Капучино	

Несколько раз прикоснувшись к кнопке «Особые напитки», можно последовательно выбрать различные напитки:

Горячая вода	Американо *
Теплое молоко *	Флэт уайт *
Кофейник *	Кафе кортадо *

Обозначенные * позиции имеются только в определенных моделях прибора.

Настройка крепости кофе, выбор молотого кофе

Касанием [\emptyset] индивидуально настраивается крепость кофейного напитка или выбирается приготовление напитка из молотого кофе.

Возможны следующие настройки:

очень слабый	оч. крепкий
слабый	doubleshot крепкий
нормальный	doubleshot крепкий+
крепкий	Молот. Кофе

- Выберите желаемый напиток, прикоснувшись к соответствующему символу.
- Прикасайтесь к символу [\emptyset] до тех пор, пока на дисплее не появится нужная настройка, например, крепкий или Молот. Кофе (см. раздел «Приготовление кофейных напитков из молотого кофе»).

aromaDouble Shot

Чем дольше заваривается кофе, тем больше горьких веществ и нежелательных ароматов попадает в напиток. Это отрицательно сказывается на вкусе и делает кофе менее приятным для употребления. Поэтому для приготовления очень крепкого кофе прибор оснащен специальной функцией aromaDouble Shot. После приготовления половины объема напитка кофе перемалывается и заваривается еще раз, при этом исходит только его приятный аромат.

i Функцией aromaDouble Shot можно пользоваться для приготовления всех кофейных напитков с объемом кофе не менее 35 мл. Для напитков малого объема, например, маленькой чашки эспрессо или при настройке [\square] эта функция не действует.

Выбор размера чашки

Прикасанием к символу [ml] индивидуально выбирается объем напитка. Возможны следующие настройки: маленький средний большой

- Выберите желаемый напиток, прикоснувшись к соответствующему символу.
- Касайтесь символа [ml] до тех пор, пока на дисплее не появится нужная настройка.

i Стрелка или стрелки рядом с настройкой, например, «большой [^]» показывают, что установленное изготовителем количество напитка (см. главу «Меню – Настройка разм. чаш.») было изменено.

Две чашки сразу

Касанием [] после выбора кофейного напитка или кофейно-молочного напитка (для определенного типа прибора - только кофейного напитка) готовятся две чашки одновременно, как только приготовление будет запущено прикосанием к символу [start/stop]. Настройка отображается на дисплее.

- Выберите желаемый напиток, прикоснувшись к соответствующему символу.
- Прикоснитесь к [].
- Поставьте две чашки слева и справа под устройство разлива напитков **4**.
- Прикоснитесь к [start/stop], чтобы начать приготовление напитков. Выбранный напиток заваривается и разливается затем в обе чашки.

 Напиток приготавливается в два этапа (два процесса смалывания кофе). Подождите, пока процесс полностью не закончится.

 В зависимости от типа прибора функция «Две чашки сразу» возможна только для кофейных напитков, для кофейно-молочных напитков ее выбрать нельзя.

Приготовление кофейных напитков

Прибор должен быть готов к работе.

- Поставьте прогретую чашку под устройство разлива напитков **4**.
- Выберите желаемый кофейный напиток Эспрессо или Кофе, прикоснувшись к соответствующему символу.

Название напитка и настроенные в данное время значения крепости кофе и размера чашки отображаются на дисплее.



 Размер чашек и крепость кофе можно изменить, коснувшись [ml] и [∅]. При выборе Молот. Кофе выполните действия, описанные в разделе «Приготовление кофейных напитков из молотого кофе».

Например:

- Касайтесь [ml] до тех пор, пока на дисплее не появится большой.
- Касайтесь [∅] до тех пор, пока на дисплее не появится слабый.
- Прикоснитесь к [start/stop], чтобы начать приготовление напитков. Кофе заваривается и затем наливается в чашку.

 При повторном прикосании к символу [start/stop] можно одновременно остановить разлив напитка.

Приготовление напитков с молоком

Полностью автоматическая кофемашина имеет встроенную молочную систему. С ее помощью можно готовить кофейные напитки с молоком, а также молочную пену и теплое молоко.

 **Опасность ожога!**
Верхняя и нижняя часть молочной системы **4b** сильно разогреваются. После использования сначала дождитесь ее охлаждения, прежде чем прикасаться к ней.

 **Внимание!**
Засохшие остатки молока удалять сложно, поэтому после каждого использования систему следует **обязательно** очищать (см. раздел «Очистка молочной системы»).

 Во время приготовления напитков с молоком может быть слышен свист. Этот звук возникает в молочной системе **4b** по техническим причинам.

 Повторным касанием символа [start/stop] можно преждевременно остановить разлив напитка.

Прибор должен быть готов к работе. Шланг для молока и всасывающая трубка должны быть подсоединены.

- Вставьте всасывающую трубку **4d** в емкость для молока.
- Поставьте прогретую чашку под устройство разлива напитков.

Кофейные напитки с молоком

- Выберите желаемый напиток Эспрессо мак., Кофе с молоком, Латте Макиато или Капучино, коснувшись к соответствующему символу.

На дисплее отображаются название напитка и предварительно настроенные значения размера чашки и крепости кофе.

 Размер чашек и крепость кофе можно изменить, коснувшись [ml] и [Ø]. При выборе Молот. Кофе выполните действия, описанные в разделе «Приготовление кофейных напитков из молотого кофе».

- Прикоснитесь к [start/stop], чтобы начать приготовление напитков. Сначала в чашку или стакан подается молоко или молочная пена. Затем заваривается кофе и подается в чашку или стакан.

Коснувшись [start/stop] один раз, можно преждевременно остановить разлив молока или кофе, если коснуться [start/stop] дважды, то приготовление напитка останавливается полностью.

Молочная пена

- Касанием символа, выберите Молочная пена.
- Прикоснувшись к [ml] установите размер чашки.
- Прикоснитесь к [start/stop], чтобы начать приготовление напитков. Молочная пена разливается из устройства разлива напитков.

Особые напитки

Несколько раз прикоснувшись к кнопке «Особые напитки», можно последовательно выбрать различные напитки. Позиции с обозначением * имеются только в определенных моделях приборов.

Горячая вода

Перед приготовлением горячей воды молочная система должна быть очищена и шланг для молока снят (см. раздел «Очистка молочной системы»). Если молочная система не очищена, то небольшие количества молока могут быть разлиты вместе с водой.



Опасность ожогов!

Молочная система **4b** сильно разогревается. После использования сначала дождитесь ее охлаждения, прежде чем прикасаться к ней.

Прибор должен быть готов к работе.

- Поставьте чашку или стакан под устройство разлива напитков **4**.
- Прикасайтесь к символу «Особые напитки», пока на дисплее не появится Горячая вода.
- Прикоснувшись к [ml] установите размер чашки.
- Прикоснитесь к [start/stop], чтобы начать приготовление напитков.



Если появляется сообщение Снимите шланг для молока, выполните следующие действия:

- Снимите шланг для молока **4c** и коснитесь символа [start/stop] еще раз. Горячая вода подается из устройства разлива **4**.



При повторном прикосании к символу [start/stop] можно преждевременно остановить разлив напитка.

Теплое молоко *

Прочтите вначале раздел «Приготовление напитков с молоком» и соблюдайте его положения.

Затем:

- Прикасайтесь к символу «Особые напитки», пока на дисплее не появится Теплое молоко.
- Прикоснувшись к [ml] установите размер чашки.
- Прикоснитесь к [start/stop], чтобы начать приготовление напитков.

Теплое молоко подается из устройства разлива 4.



При повторном прикосании к символу [start/stop] можно преждевременно остановить разлив напитка.

Американо *

- Поставьте прогретую чашку под устройство разлива напитков 4.
- Прикасайтесь к символу «Особые напитки», пока на дисплее не появится Американо.
- Установите размер чашки и крепость, как описано в разделе «Приготовление кофейных напитков».
- Прикоснитесь к [start/stop], чтобы начать приготовление напитков.

Кофе заваривается и затем наливается в чашку.



При повторном прикосании к символу [start/stop] можно преждевременно остановить разлив напитка.

Флэт уайт * или Кафе Кортадо*

Прочтите вначале раздел «Приготовление с молоком» и соблюдайте его положения.

Затем:

- Поставьте чашку или стакан под устройство разлива напитков 4.
- Прикасайтесь к символу «Особые напитки», пока на дисплее не появится Флэт уайт или Кафе Кортадо.
- Установите размер чашки и крепость, как описано в разделе «Приготовление кофейных напитков».

- Прикоснитесь к [start/stop], чтобы начать приготовление напитков.

Сначала в чашку или стакан подается молоко. Затем заваривается кофе и разливается в чашку или стакан.



Коснувшись [start/stop] один раз, можно преждевременно остановить разлив молока или кофе. Если коснуться [start/stop] дважды, то приготовление напитка останавливается полностью.

Функция кофейника *

- Поставьте кофейник под устройство разлива напитков 4.
- Прикасайтесь к символу «Особые напитки», пока на дисплее не появится Функция кофейника.
- Прикоснувшись к [∅], установите крепость кофе.
- Прикоснувшись к [ml], установите количество (4 или 6 чашки).
- Прикоснитесь к [start/stop], чтобы начать приготовление напитков.

Кофе заваривается и затем наливается в кофейник.



При повторном прикосании к символу [start/stop] можно преждевременно остановить разлив напитка.

Приготовление напитков из молотого кофе

В этой полностью автоматической кофемашине можно использовать также молотый кофе (не растворимый).

i При приготовлении напитков из молотого кофе настройка крепости кофе, приготовление двух чашек и aromaDouble Shot одновременно не действуют.

Прибор должен быть готов к работе.

- Поставьте прогретую чашку под устройство разлива напитков **4**.
- Выберите желаемый кофейный или кофейно-молочный напиток, прикоснувшись к соответствующему символу.
- Касайтесь [] до тех пор, пока на дисплее не появится Молот. Кофе.
- Откройте выдвижной отсек для молотого кофе **12**.
- Засыпьте в него не более 2 мерных ложек молотого кофе.

i **Внимание!** Не засыпайте немолотые зерна или растворимый кофе.

- Закройте выдвижной отсек для молотого кофе **12**.
- Прикоснитесь к [start/stop], чтобы начать приготовление напитков. Кофе заваривается и затем наливается в чашку.

i Повторным касанием символа [start/stop] можно преждевременно остановить разлив напитка.

Настройка степени помола

Поворотным регулятором **11** можно установить необходимую тонкость помола кофе.

i **Внимание!** Степень помола регулировать только при работающей кофемолке! В противном случае возможно повреждение устройства.

! **Опасность травмирования!** Не прикасайтесь к внутренним частям кофемолки.

- При работающей кофемолке установить поворотный регулятор **11** между мелким помолом (**a**: вращение против часовой стрелки) и более грубым помолом (**b**: вращение по часовой стрелке).

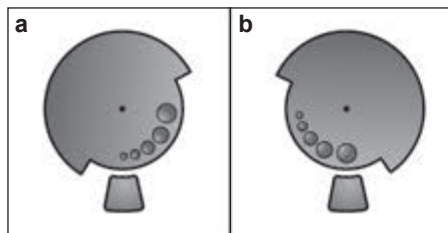

i Действие новой настройки будет заметно лишь начиная со второй чашки кофе.

i Для зерен темной обжарки необходимо установить более тонкую степень помола, а зерен более светлой обжарки – более грубую.

Меню

Меню служит для индивидуального изменения настроек, вызова информации или запуска процессов.

- Меню открывается при касании к символу [menu].

На дисплее отображаются различные возможности настроек, загораются символы для навигации. Текущая настройка выделяется на дисплее.



Навигация по меню:

[] = переход вниз

[ok ] = подтвердить/сохранить





[] = вернуться

[menu] = открыть меню/выйти из меню

 Если прикоснуться к [], то возможности настроек или выбора будут отображаться в повторяющейся последовательности. Когда достигнут самый нижний пункт меню, после него снова появляется самый верхний пункт меню.

Например:

Настройка макс. температуры кофе:



- Коснитесь символа [menu]. Открывается меню.
- Касайтесь [] до тех пор, пока на дисплее не появится Температура кофе.
- Прикоснитесь к [ok ], появляется, например, высокая.
- Касайтесь [] до тех пор, пока на дисплее не появится макс.
- Коснитесь символа [ok ], чтобы сохранить настройку. На дисплее появляется подтверждение.
- Появляется пункт меню Температура кофе.
- Прикоснитесь к [], чтобы выйти из меню.

Можно выполнить следующие настройки:

Очистка и уход

Запустите специальные сервисные программы.





На выбор предлагаются Очистка молочной системы, Удаление накипи, Очистка или calc'nClean.

- Через [] выберите нужную программу и подтвердите, коснувшись [ok ].
- Коснитесь символа [start/stop], чтобы запустить программу.

 **Важно.** Обязательно учитывайте информацию из раздела «Сервисные программы».

Информация о сервисных программах (в зависимости от типа прибора)





Индикация, сколько напитков еще можно приготовить, прежде чем нужно будет выполнить сервисную программу.

- Касанием [] показать сообщения
Очистка: ---  или
Удал. накипи: --- .
- Прикоснувшись к [], выйдете из индикации.

 По техническим причинам счетчик не ведет отсчет «с точностью до чашки».

Соотношение кофе и молока *

Заводскую настройку соотношения кофе и молока можно изменить в несколько ступеней.

- Символом [] выберите напиток (только для кофейных напитков с молоком) и подтвердите, коснувшись [ok ].
- Символом [] выберите нужное соотношение кофе и молока (настройка доли молока в %) и подтвердите, коснувшись [ok ].
- Настройка сохраняется в памяти.

Пример. При настройке значения 30 % приготавливается напиток из 30 % молока и 70 % кофе.

Обозначенные * позиции имеются только в определенных моделях прибора.



Избранное

В пункте меню Избранное можно задать или изменить индивидуальные напитки. Количество избранных напитков зависит от модели прибора.

- Символом [] выберите новый или уже имеющийся профиль и подтвердите, коснувшись [ok✓].
- Прикоснитесь к нужному напитку и подтвердите, коснувшись [ok✓].
- На дисплее в зависимости от напитка появится выбор настроек для напитка, например, мл или соотношение кофе и молока.
- Выполните выбор и подтвердите, каждый раз касаясь [ok✓].
- Напиток сохранен в профиле.

Настройка разм. чаш.

Настройка объема для каждого напитка и для любого размера чашки. Настроенный на заводе-изготовителе объем можно пошагово изменять.

- Символом [] выберите напиток и подтвердите, коснувшись [ok✓].
- Символом [] выберите необходимый объем и подтвердите, коснувшись [ok✓].

Настройка сохраняется в памяти.

Жесткость воды

Настройка степени жесткости воды для данной местности.

Можно выбрать степень жесткости 1, 2, 3, 4 или настройку Водоумягчительная установка. Предварительно жесткость воды установлена на 4.

- Символом [] выберите необходимую степень жесткости воды и подтвердите, коснувшись [ok✓].



Правильная настройка жесткости воды важна для обеспечения своевременного напоминания о необходимости удаления накипи.

Жесткость воды можно определить при помощи прилагаемой индикаторной полоски или узнать ее в местной водоснабжающей организации. Если в доме имеется установка для умягчения воды, то требуется настройка Водоумягчительная установка.

- Опустите индикаторную полоску ненадолго в воду и посмотрите через 1 минуту результат теста.

	Степень Жесткость воды	
	Нем. (°dH)	Франц. (°fH)
1	1-7	1-13
2	8-14	14-25
3	15-21	26-38
4	22-30	39-54

Автом. отключение

Настройка промежутка времени, по истечении которого прибор автоматически отключается после приготовления последнего напитка.

На выбор предлагаются значения от 15 минут до 3 часов. Предварительно настроенное время - 30 минут.

- Символом [] выберите нужный промежуток времени и подтвердите, коснувшись [ok✓].

Температура кофе

Настройка температуры кофейных напитков и горячей воды.

На выбор предлагаются: нормальная, высокая, или макс. Настройка действительна для всех способов приготовления.

- Символом [] выберите нужный уровень температуры и подтвердите, коснувшись [ok✓].

Фильтр для воды

Здесь можно настроить, должен ли активироваться фильтр для воды или же он не используется.

Можно выбрать Активир. нов. фильтр или Не установлен фильтр.

i Фильтр для воды замедляет образование накипи и уменьшает загрязнение воды. Кроме того, не нужно так часто удалять накипь из прибора.

Фильтры для воды можно приобрести в магазинах или через сервисную службу (см. раздел «Принадлежности»).

i **Важно.** Перед использованием нового фильтра для воды его нужно промыть.

- Для этого фильтр для воды необходимо крепко вдавить с помощью мерной ложки для молотого кофе **8** в контейнер для воды **5**.

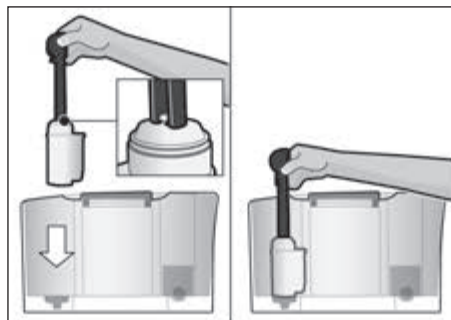

- Наполните контейнер водой до отметки «**max**».
- Соедините шланг для молока **4c** с молочной системой **4b** и всасывающей трубкой **4d**.
- Вставьте конец всасывающей трубки **4d** в поддон **17b**.
- Прикоснитесь к [menu] и символом [✓] выберите Фильтр для воды.
- Прикоснитесь к [ok/✓] и символом [✓] выберите Активир. нов. фильтр
- Опорожните поддон и вставьте его обратно.

- Подтвердить выбор, коснувшись [ok/✓].

Теперь вода течет через фильтр и промывает его.

- Затем опорожните лоток для сбора капель и вставьте его обратно. Прибор снова готов к работе.

i При промывке фильтра одновременно активируется настройка для сообщения «Замените фильтр для воды». После появления этого сообщения или макс. через 2 месяца фильтр для воды теряет свою эффективность. Замена необходима из соображений гигиены и с целью предотвращения образования известковых отложений (возможны повреждения прибора).

Если новый фильтр не устанавливается, выберите настройку Не установлен фильтр и подтвердите, коснувшись [ok/✓].

i Если прибор длительное время не используется (напр., во время отпуска), вставленный фильтр необходимо промыть перед использованием прибора. Для этого просто приготовьте чашку горячей воды.

Языки

Настройка языка, на котором будут выводиться тексты на дисплее.

- Символом [✓] выберите нужный язык и подтвердите, коснувшись [ok/✓].

Защита от замерзания

Сервисная программа для предотвращения повреждений в результате воздействия холода во время транспортировки или хранения. При этом прибор полностью опорожняется.

i Прибор должен быть готов к работе, а контейнер для воды **5** заполнен.

- Коснитесь символа [start/stop], чтобы запустить программу.

- Извлеките контейнер для воды, после чего прибор автоматически сливает жидкость из трубок и отключается.
- Опорожните контейнер для воды **5** и поддон **17**.

Звуки для кнопок

Включение и выключение звуков для кнопок при касании панели управления.

- Подтвердить выбор, коснувшись [ok✓].
- Символом [∨] выберите Звуки для кнопок вкл. или Звуки для кноп. выкл. и подтвердите, коснувшись [ok✓].

Информ. о напитках

(в зависимости от типа прибора)

Индикация, какое количество напитков было приготовлено с начала ввода прибора в эксплуатацию.

- Прикоснувшись к [☰], выйдите из индикации.

Заводские настройки

Сброс всех собственных настроек и возврат к состоянию при поставке.

- Коснитесь [start/stop], чтобы удалить все собственные настройки.

Уход и ежедневная очистка



Опасность поражения током!

Перед очисткой выньте штепсель из розетки. Запрещается погружать прибор в воду. Не используйте порошковые очистители.

- Вытрите корпус мягкой влажной тканью.
- Очистите панель управления микробровой салфеткой.
- Не используйте моющие средства, содержащие алкоголь или спирт.

- Не применяйте грубую ткань или абразивные чистящие средства.

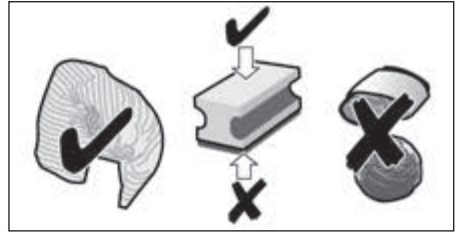

- Остатки накипи, кофе, молока и раствора для очистки и удаления накипи удаляйте немедленно. Под такими остатками могут образовываться очаги коррозии.
- В новых губчатых салфетках могут содержаться соли. Соли могут привести к образованию налета ржавчины на стальных деталях, поэтому перед использованием губчатых салфеток их следует тщательно прополоскать.
- Выньте поддон **17** с емкостью для кофейной гущи **17c**, потянув их вперед. Снимите заслонку **17a** и решетку **17b**. Опорожните и очистите поддон и емкость для кофейной гущи.
- Протрите внутреннее пространство прибора (ниши для поддонов) и выдвижной отсек для молотого кофе (не снимается).
- Снимите поплавков **17d** и очистите его влажной тканью (в зависимости от типа прибора).



- Нижеуказанные детали **нельзя мыть в посудомоечной машине**: заслонка поддона **17a**, крышка **4a**, заварочный блок **14**, контейнер для воды **5**, крышка, сохраняющая аромат **10**.



- Не ставьте в посудомоечную машину следующие детали: поддон **17**, решетка **17b**, емкость для кофейной гущи **17c**, мерная ложка для молотого кофе **8**, верхняя и нижняя часть молочной системы **4b**.

i **Важно.** Поддон **17** и емкость для кофейной гущи **17с** нужно ежедневно опорожнять и очищать во избежание слоев отложений.

i При включении прибора в холодном состоянии или выключении его после приготовления кофе он автоматически промывается. Таким образом, система очищается самостоятельно.

i **Важно.** перед длительным перерывом в использовании (например, перед отпуском) следует тщательно очистить весь прибор, включая устройство разлива напитков **4**, систему подачи молока **4b**, поддон **17** и заварочный блок **14**.

Очистка молочной системы

! После каждого приготовления напитка с молоком обязательно очищать молочную систему **4b**!

i Молочная система **4b** непосредственно после приготовления молочного напитка очищается кратковременной подачей струи пара. Для особо тщательной очистки молочной системы **4b** можно воспользоваться автоматической программой «Очистка молочной системы» (см. раздел «Сервисные программы – очистка молочной системы»).

Очистка вручную

! **Опасность ожога!**
Молочная система **4b** сильно разогревается. После использования сначала дождитесь ее охлаждения, прежде чем прикасаться к ней.

Для очистки разберите молочную систему **4b**:

- Отодвиньте устройство разлива напитков **4** до упора назад.
- Крышку **4a** снимите вперед, а затем снимите шланг для молока.

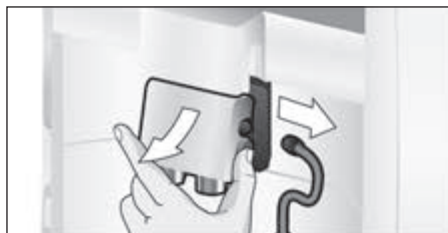

- Извлеките молочную систему **4b**, потянув ее прямо вперед.



- Разберите верхнюю и нижнюю часть молочной системы **4b**.

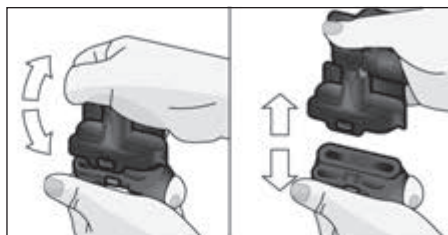

- Отсоедините шланг для молока и всасывающую трубку.
- Очистите детали мыльным раствором и мягкой тканью.
- Все детали необходимо промыть чистой водой и просушить.

i Верхнюю и нижнюю часть молочной системы **4b**, а также шланг для молока **4c** и всасывающую трубку **4d** можно мыть в посудомоечной машине.

- Снова смонтировать детали.



- Снова вставить молочную систему **4b** в прибор ровно спереди.
- Установить на место крышку **4a**.

Очистка заварочного блока (рис. G)

i См. также краткую инструкцию в специальном отсеке **16**.

В дополнение к автоматической программе очистки необходимо регулярно снимать заварочный блок **14** для очистки.

- Полностью выключите прибор с помощью сетевого выключателя **1** ①.
- Откройте дверцу **13** заварочного блока.
- Сдвиньте красный фиксатор **14a** на заварочном блоке **14** до упора влево.
- Нажмите рычаг для выбрасывания **15** до упора вниз. Заварочный блок отсоединяется.
- Возьмите заварочный блок **14** за углубления и осторожно извлеките его.

i **Важно.** Выполняйте очистку без использования моющих средств и не кладите блок в посудомоечную машину.

- Снимите крышку **14b** с заварочного блока и тщательно промойте заварочный блок **14** проточной водой.

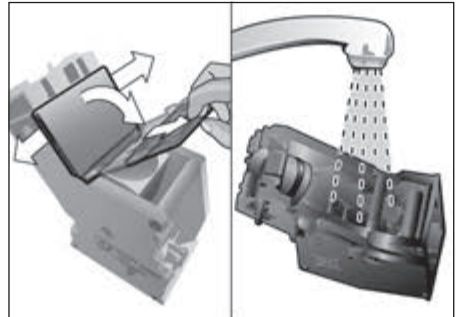

- Тщательно промойте сито заварочного блока под струей воды.



- Тщательно почистите внутреннее пространство прибора влажной тканью и удалите возможно имеющиеся остатки кофе.
- Подождите, пока заварочный блок **14** и внутреннее пространство не высохнут.
- Снова установите крышку **14b** на заварочный блок и вставьте заварочный блок **14** до упора в прибор.
- Нажмите рычаг для выбрасывания **15** до упора вверх.
- Сдвиньте красный фиксатор **14a** до упора вправо и закройте дверцу **13**.

Сервисные программы

i См. также краткую инструкцию в специальном отсеке **16**.

С определенной периодичностью после извещения на дисплее **3** появляется

Требуется удалить накипь или

Требуется очистка или

Провести calc'nClean.

Прибор необходимо немедленно очистить при помощи соответствующей программы или удалить накипь.

Процессы Удаление накипи и Очистка можно объединить функцией calc'nClean (см. раздел «calc'nClean»). При нарушении указаний по выполнению сервисной программы возможно повреждение прибора.

При использовании фильтра для воды интервалы времени до выполнения следующей программы удаления накипи увеличиваются.

i **Важно.** Если своевременно не очистить прибор от накипи, на дисплее появится Нужно удал. накипь. Аппарат скоро будет заблокирован --> нажимать 3 сек. menu. После сообщения немедленно выполните процесс удаления накипи. Если прибор заблокирован, им можно будет снова пользоваться только после выполненного процесса удаления накипи.

i **Внимание!** Для каждой сервисной программы используйте средства для удаления накипи и очистки в соответствии с инструкцией. Ни в коем случае не оста-навливайте сервисную программу! Не допускается использование лимонной кислоты, уксуса или средств на основе уксуса. Запрещается класть таблетки для удаления накипи или иные средства для удаления накипи в выдвигной отсек для молотого кофе **12!**

Перед запуском соответствующей сервисной программы (удаление накипи, очистка или calc'nClean) необходимо снять заварочный блок, очистить его в соответствии с инструкцией и снова вставить.

Специально разработанные таблетки для удаления накипи и очистки можно приобрести в магазинах или через сервисную службу (см. раздел «Принадлежности»).

Очистка молочной системы

Продолжительность: прибл. 1 минута.

Откройте меню, коснувшись [menu].

- Символом [√] выберите Очистка и уход и подтвердите, коснувшись [ok✓].
- Символом [√] выберите Очистка молочной системы и подтвердите, коснувшись [ok✓].
- Коснитесь символа [start/stop], чтобы запустить программу.

Дисплей **3** ведет Вас по программе.

- Поставьте пустой стакан под устройства разлива напитков **4** и опустите конец всасывающей трубки **4d** в стакан.
- Коснитесь символа [start/stop]. Теперь молочная система очищается автоматически.
- После этого слейте жидкость из стакана и очистите всасывающую трубку **4d**.

Дополнительно нужно регулярно тщательно очищать молочную систему (в посудомоечной машине или вручную).



Удаление накипи

Продолжительность: прибл. 30 минут.

Строка на дисплее внизу показывает продолжительность процесса.

i Если фильтр для воды находится в контейнере для воды **5**, обязательно извлеките его перед запуском сервисной программы.

- Откройте меню, коснувшись [menu].

- Символом [] выберите Очистка и уход и подтвердите, коснувшись [ok✓].
- Символом [] выберите Удаление накипи и подтвердите, коснувшись [ok✓].
- Коснитесь символа [start/stop], чтобы запустить программу. Дисплей **3** ведет Вас по программе.
- Слейте жидкость из поддона **17** и снова вставьте его.



Появляется запрос
Если нужно, снимите фильтр для воды ⇒start.

- Снимите фильтр и снова коснитесь символа [start/stop].
- Налейте в пустой контейнер для воды **5** теплую воду до отметки «**0,5l**» и растворите в ней 1 таблетку для удаления накипи TZ80002N Siemens.
- Коснитесь символа [start/stop].
- Поставьте 0,5-литровую емкость под устройство разлива напитков **4**.
- Опустите конец всасывающей трубки **4d** в емкость.
- Коснитесь символа [start/stop].
Теперь программа удаления накипи длится прибл. 20 минут.



Если в контейнере для воды **5** слишком мало средства для удаления накипи, появляется требование Добавьте средство для удал. Накипи ⇒start.

- Добавьте средство для удаления накипи и снова коснитесь символа [start/stop].
- Промойте контейнер для воды **5** и наполните его свежей водой до отметки «**max**».
- Если используется фильтр, снова вставьте его.
- Коснитесь символа [start/stop].
Теперь программа удаления накипи длится прибл. 1 минуту и промывает прибор.
- Слейте жидкость из поддона **17** и снова вставьте его.





Важно. Протирайте прибор мягкой влажной тканью, чтобы сразу же удалить остатки раствора для удаления накипи. Под такими остатками могут образовываться очаги коррозии. В новых губчатых салфетках могут содержаться соли. Соли могут привести к образованию налета ржавчины на стальных деталях, поэтому перед использованием губчатых салфеток их следует тщательно прополоскать. Тщательно очистите всасывающую трубку **4d** устройства разлива напитков.

Накипь в приборе удалена, и он снова готов к работе.

Очистка

Продолжительность: прибл. 9 минут.
Строка на дисплее внизу показывает продолжительность процесса.

- Откройте меню, коснувшись [menu].
- Символом [] выберите Очистка и уход и подтвердите, коснувшись [ok✓].
- Символом [] выберите Очистка и подтвердите, коснувшись [ok✓].
- Коснитесь символа [start/stop], чтобы запустить программу.

Дисплей **3** ведет Вас по программе.



- Слейте жидкость из поддона **17** и снова вставьте его.
 - Откройте выдвижной отсек для молотого кофе **12**.
 - Добавьте чистящую таблетку Siemens и закройте выдвижной отсек **12**.
 - Коснитесь символа [start/stop].
Теперь программа очистки длится прибл. 7 минут.
 - Слейте жидкость из поддона **17** и снова вставьте его.
- Прибор очищен и снова готов к работе.

calc'nClean

Продолжительность: прибл. 43 минут.
calc'nClean объединяет в себе функции удаления накипи и очистки. Если срок для выполнения обеих программ приблизительно совпадает, полностью автоматическая кофемашина автоматически предлагает именно эту сервисную программу.

Строка на дисплее внизу показывает продолжительность процесса.

i Если фильтр для воды находится в контейнере для воды **5**, обязательно извлеките его перед запуском сервисной программы.

- Откройте меню, коснувшись [menu].
- Символом [] выберите Очистка и уход и подтвердите, коснувшись [ok✓].
- Символом [] выберите calc'nClean и подтвердите, коснувшись [ok✓].
- Коснитесь символа [start/stop], чтобы запустить программу.

Дисплей **3** ведет Вас по программе.

- Слейте жидкость из поддона **17** и снова вставьте его.
- Откройте выдвижной отсек для молотого кофе **12**.
- Положите чистящую таблетку Siemens в выдвижной отсек **12** и закройте его.
- Коснитесь символа [start/stop].

i Появляется запрос
Если нужно, снимите фильтр для воды → start.

- Снимите фильтр и снова коснитесь символа [start/stop].
- Налейте в пустой контейнер для воды **5** теплую воду до отметки «0,5l» и растворите в ней 1 таблетку для удаления накипи TZ80002N Siemens.
- Коснитесь символа [start/stop].
- Поставьте как минимум 1-литровую емкость под устройство разлива напитков **4**.
- Опустите конец всасывающей трубки **4d** в емкость.
- Коснитесь символа [start/stop].

Теперь программа удаления накипи длится прибл. 28 минут.

i Если в контейнере для воды **5** слишком мало средства для удаления накипи, появляется требование Добавить средство для удал. накипи → start.

- Добавьте средство для удаления накипи и снова коснитесь символа [start/stop].
 - Промойте контейнер для воды **5** и наполните его свежей водой до отметки «max» (макс.).
 - Если используется фильтр, снова вставьте его.
 - Коснитесь символа [start/stop].
- Теперь программа удаления накипи длится еще прибл. 1 минуту, затем включается программа очистки, которая длится прибл. 7 минут и промывает прибор.
- Слейте жидкость из поддона **17** и снова вставьте его.

i **Важно.** Протирайте прибор мягкой влажной тканью, чтобы сразу же удалить остатки раствора для удаления накипи. Под такими остатками могут образовываться очаги коррозии. В новых губчатых салфетках могут содержаться соли. Соли могут привести к образованию налета ржавчины на стальных деталях, поэтому перед использованием губчатых салфеток их следует тщательно прополоскать. Тщательно очистите всасывающую трубку **4d** устройства разлива напитков.

Накипь в приборе удалена, и он снова готов к работе.

i **Важно.** Если, например, вследствие перебоев в энергоснабжении была остановлена одна из сервисных программ, действуйте следующим образом:

- Промойте контейнер для воды **5** и наполните его свежей водой до отметки «**max**».
 - Коснитесь символа [start/stop]. Для безопасности в течение примерно 2 минут выполняется промывка прибора.
 - Слейте жидкость из поддона **17** и снова вставьте его.
- Прерванную сервисную программу необходимо запустить заново.

Советы по экономии электроэнергии

- Если полностью автоматическая кофемашина не используется, выключите ее с помощью сетевого выключателя **1** ①, расположенного спереди прибора.
- В пункте меню Автом. отключение настройте автоматическое отключение на 15 минут.
- По возможности не прерывайте процесс приготовления кофе или молочной пены. Преждевременное прерывание процесса приготовления кофе или молочной пены приводит к увеличению расхода электроэнергии и ускоренному скоплению жидкости в поддоне.
- Регулярно проводите мероприятия по удалению накипи в целях предотвращения образования известковых отложений. Известковые отложения приводят к увеличению расхода электроэнергии.

Защита от замерзания

- i** **Внимание!**
Во избежание повреждений в результате воздействия холода во время транспортировки или хранения из прибора необходимо полностью сливать всю жидкость.

См. раздел «Меню – Защита от замерзания».

Хранение принадлежностей

Полностью автоматическая кофемашина имеет специальные отсеки для хранения мерной ложки для молотого кофе и краткой инструкции.

- Чтобы положить мерную ложку для молотого кофе **8** на хранение, снимите контейнер для воды **5** и вставьте мерную ложку для молотого кофе в углубление **7**.
- Чтобы положить краткую инструкцию на хранение, откройте дверцу заварочного блока **13** и вставьте краткую инструкцию в специальный отсек **16**.

Принадлежности

Следующие принадлежности можно приобрести в торговой сети или через нашу сервисную службу:

Принадлежности	Номер заказа
	Торговая сеть / Сервисная служба
Таблетки для очистки	TZ80001N/00311807
Таблетки для удаления накипи	TZ80002N/00576693
Фильтр для воды	TZ70003/00575491
Набор для ухода	TZ80004/00576330
Емкость для молока с крышкой «freshLock»	TZ80009N/00576166

Утилизация



Утилизируйте упаковку с использованием экологически безопасных методов. Данный прибор имеет отметку о соответствии европейским нормам 2012/19/EU утилизации электрических и электронных приборов (waste electrical and electronic equipment – WEEE). Данные нормы определяют действующие на территории Евросоюза правила возврата и утилизации старых приборов. Информацию об актуальных возможностях утилизации Вы можете получить в магазине, в котором Вы приобрели прибор.

Условия гарантийного обслуживания

Получить исчерпывающую информацию об условиях гарантийного обслуживания Вы можете в Вашем ближайшем авторизованном сервисном центре, или в сервисном центре от производителя ООО «БСХ Бытовые Приборы», или в сопроводительной документации.

Мы оставляем за собой право на внесение изменений.

Самостоятельное устранение небольших проблем

Проблема	Причина	Устранение
Очень неравномерное качество кофе или молочной пены.	В приборе образовалась накипь.	Очистите прибор от накипи согласно инструкции.
Горячая вода не подается.	Загрязнены молочная система или держатель молочной системы.	Очистите молочную систему или ее держатель (см. раздел «Очистка молочной системы»).
Молочной пены слишком мало или нет вообще, или молочная система не всасывает молоко.	Загрязнены молочная система или держатель молочной системы.	Очистите молочную систему или ее держатель (см. раздел «Очистка молочной системы»).
	Неподходящее молоко.	Не используйте кипяченое молоко. Используйте холодное молоко с жирностью не менее 1,5%.
	Молочная система неправильно собрана.	Увлажните верхнюю и нижнюю часть и соедините их.
	В приборе образовалась накипь.	Очистите прибор от накипи согласно инструкции.

Если невозможно устранить неполадку, обязательно свяжитесь с «горячей линией»! Номера телефонов указаны на последних страницах инструкции.

Проблема	Причина	Устранение
Индивидуально заданный объем напитка не достигается, кофе льется тонкой струйкой или не льется вообще.	Установлен слишком тонкий помол. Молотый кофе слишком тонкого помола.	Установите более грубый помол. Используйте молотый кофе более крупного помола.
	Сильные отложения накипи в приборе.	Очистите прибор от накипи согласно инструкции.
Кофе без пенки.	Неподходящий сорт кофе.	Используйте сорт кофе с большим содержанием зерен Robusta.
	Используются не свежеежаренные зерна.	Используйте свежие кофейные зерна.
	Степень помола не соответствует сорту кофейных зерен.	Установите более тонкий помол.
Кофе слишком «кислый».	Установлен слишком грубый помол или используется молотый кофе слишком грубого помола.	Установите более тонкий помол или используйте кофе более тонкого помола.
	Неподходящий сорт кофе.	Используйте более сильную степень обжарки.
Кофе слишком «горький».	Установлен слишком тонкий помол или используется молотый кофе слишком тонкого помола.	Установите более грубый помол или используйте кофе более грубого помола.
	Неподходящий сорт кофе.	Используйте другой сорт кофе.
Кофе имеет «подгорелый» привкус.	Слишком высокая температура заваривания.	Уменьшите температуру, см. раздел «Меню – Температура кофе».
	Установлен слишком тонкий помол или используется молотый кофе слишком тонкого помола.	Установите более грубый помол или используйте кофе более грубого помола.
	Неподходящий сорт кофе.	Используйте другой сорт кофе.
Фильтр для воды не держится в контейнере для воды.	Фильтр для воды закреплен неправильно.	Прижмите фильтр для воды ровно и крепко к месту соединения с контейнером.
Кофейная гуща не компактна и слишком мокрая.	Степень помола слишком тонкая или слишком грубая, либо используется слишком мало молотого кофе.	Установите нужную степень помола или возьмите 2 мерные ложки кофе без горки.
Если невозможно устранить неполадку, обязательно свяжитесь с «горячей линией»! Номера телефонов указаны на последних страницах инструкции.		

Проблема	Причина	Устранение
Вода на внутреннем дне прибора при извлеченном поддоне.	Поддон извлечен слишком рано.	Извлекайте поддон только через несколько секунд после приготовления последнего напитка.
Дисплей отображает Заполнить отсек для кофейных зерен несмотря на то, что емкость для кофейных зерен заполнена, или кофемолка не перемалывает кофейные зерна.	Зерна не проваливаются в кофемолку (слишком маслянистые зерна).	Слегка постучите по емкости для кофейных зерен. Попробуйте использовать другой сорт кофе. Необходимо опорожнить емкость для кофейных зерен и вытереть ее сухой тканью.
Дисплей отображает Опорожнить поддон хотя поддон пуст.	При выключенном приборе опорожнение не обнаружено.	При включенном приборе выньте и вставьте обратно поддон.
	Поддон загрязнен.	Тщательно очистите поддон.
Дисплей отображает Долить негазированную воду или заменить фильтр	Неправильно установлен резервуар для воды.	Правильно установить резервуар для воды.
	Вода, содержащая углекислый газ, в резервуаре для воды.	Наполнить резервуар для воды свежей проточной водой.
	В резервуаре для воды застрял поплавок.	Извлечь резервуар и тщательно его очистить.
	Новый фильтр для воды не промыт в соответствии с инструкцией.	Промыть и вставить фильтр для воды в соответствии с инструкцией.
	В фильтре для воды находится воздух.	Погружать фильтр для воды в воду до тех пор, пока не перестанут выходить пузырьки воздуха, и заново установить его.
	Старый фильтр для воды.	Установить новый фильтр для воды.
Очень частая индикация необходимости удаления накипи.	Чрезмерно жесткая вода.	Вставьте и введите в действие фильтр для воды (см. главу «Меню – фильтр для воды»).
	Устройство разлива напитков засорено.	Очистите устройство разлива напитков и держатель системы подачи молока.

Если невозможно устранить неполадку, обязательно свяжитесь с «горячей линией»! Номера телефонов указаны на последних страницах инструкции.

Проблема	Причина	Устранение
Дисплей отображает Очистить и снова установить заварочный блок	Заварочный блок загрязнен.	Очистите заварочный блок.
	Слишком много молотого кофе в заварочном блоке.	Очистите заварочный блок. Засыпайте не более двух мерных ложек кофе без горки.
	Механизм заварочного блока имеет затрудненный ход.	Очистите заварочный блок (см. раздел «Уход и ежедневная очистка»).
Дисплей отображает Включить прибор еще раз	Прибор перегрелся.	Дать прибору остыть.
	Заварочный блок загрязнен.	Очистить заварочный блок.
Дисплей отображает Удалено недостаточно накипи Повторите процесс	Используется неподходящее средство для удаления накипи или его недостаточное количество, либо в приборе ранее имелось слишком много накипи.	Повторите программу удаления накипи.
Дисплей отображает Дождаться охлаждения прибора	Прибор перегрелся.	Выключите прибор на 30 минут.
	Прибор неисправен.	Обратитесь в службу технической поддержки.
Дисплей отображает Неисправность. Позвоните в службу техн. поддержки	Прибор неисправен.	Обратитесь в службу технической поддержки.
Если невозможно устранить неполадку, обязательно свяжитесь с «горячей линией»! Номера телефонов указаны на последних страницах инструкции.		

Технические характеристики

Электрическое подключение (напряжение – частота)	220-240 В – 50/60 Гц
Потребляемая мощность	1500 Вт
Максимальное давление насоса, статическое	15 бар (TE651..., TE653..., TE654...) 19 бар (TE655..., TE657...)
Максимальная вместимость контейнера для воды (без фильтра)	1,7 л
Максимальная вместимость емкости для кофейных зерен	~300 г
Длина сетевого кабеля	100 см
Размеры (В x Ш x Г)	385 x 301 x 458 мм
Вес, порожний	10-12 кг
Вид кофемолки	Керамика

Sehr geehrte Kaffeeliebhaberin,
sehr geehrter Kaffeeliebhaber,

herzlichen Glückwunsch zum Kauf dieses
Kaffeevollautomaten aus dem Hause
Siemens.

Diese Gebrauchsanleitung beschreibt
verschiedene Gerätevarianten, die sich im
Detail unterscheiden.

Bitte auch die beiliegende Kurzanleitung
beachten. Sie kann in einem speziellen
Auffbewahrungsfach **16** bis zum nächsten
Gebrauch verstaut werden.

Zur Verwendung dieser Gebrauchsanleitung:

Die Umschlagseite dieser Anleitung können
Sie vorne ausklappen. Dort finden Sie mit
Nummern bezeichnete Geräteillustrationen,
auf die in dieser Anleitung immer wieder
verwiesen wird.

Beispiel: Brüheinheit **14**

Displayanzeigen und Symbole werden in
dieser Anleitung ebenfalls speziell darge-
stellt. So können Sie erkennen, dass es
sich um Texte oder Symbole handelt, die
am Gerät angezeigt werden oder aufge-
druckt sind.

Beispiel Displaytexte: Espresso

Beispiel Bedienelemente: [start/stop]

Inhalt

Bestimmungsgemäßer Gebrauch	155
Wichtige Sicherheitshinweise	155
Lieferumfang	157
Auf einen Blick	157
Überblick – Bedienelemente	158
Display	159
Inbetriebnahme	160
Eigene Einstellungen „Favorit“	161
Kindersicherung	161
Getränkezubereitung	161
Zubereitung von Kaffeetränken	163
Zubereitung mit Milch	163
Spezielle Getränke	164
Zubereitung mit gemahlenem Kaffee	165
Mahlgrad einstellen	166
Menü	166
Pflege und tägliche Reinigung	169
Milchsystem reinigen	170
Brüheinheit reinigen (Bild G)	171
Service-Programme	172
Milchsystem reinigen	172
Entkalken	172
Reinigen	173
calc'nClean	173
Tipps zum Energiesparen	174
Frostschutz	175
Aufbewahrung Zubehör	175
Zubehör	175
Entsorgung	175
Garantiebedingungen	175
Einfache Probleme selbst beheben	176
Technische Daten	178

Bestimmungsgemäßer Gebrauch

Dieses Gerät ist nur für den privaten Haushalt und das häusliche Umfeld bestimmt.

Das Gerät nur in Innenräumen bei Raumtemperatur und bis zu 2000 m über Meereshöhe verwenden.

Wichtige Sicherheitshinweise

Die Gebrauchsanleitung bitte sorgfältig durchlesen, danach handeln und aufbewahren! Bei Weitergabe des Geräts diese Anleitung beilegen.

Dieses Gerät kann von Kindern ab 8 Jahren und darüber und von Personen mit reduzierten physischen, sensorischen oder mentalen Fähigkeiten oder Mangel an Erfahrung und/oder Wissen benutzt werden, wenn sie beaufsichtigt oder bezüglich des sicheren Gebrauchs des Gerätes unterwiesen wurden und die daraus resultierenden Gefahren verstanden haben. Kinder unter 8 Jahren sind vom Gerät und der Anschlussleitung fernzuhalten und dürfen das Gerät nicht bedienen. Kinder dürfen nicht mit dem Gerät spielen. Reinigung und Benutzer-Wartung dürfen nicht durch Kinder vorgenommen werden, es sei denn, sie sind 8 Jahre oder älter und werden beaufsichtigt.

Warnung Stromschlaggefahr!

- Das Gerät darf nur über eine vorschriftsmäßig installierte Steckdose mit Erdung an ein Stromnetz mit Wechselstrom angeschlossen werden. Stellen Sie sicher, dass das Schutzleitersystem der elektrischen Hausinstallation vorschriftsmäßig installiert ist.
- Gerät nur gemäß Angaben auf dem Typenschild anschließen und betreiben.
- Nur benutzen, wenn Zuleitung und Gerät keine Beschädigungen aufweisen.
- Reparaturen am Gerät, wie z. B. eine beschädigte Netzanschlussleitung auswechseln, dürfen nur durch unseren Kundendienst ausgeführt werden, um Gefährdungen zu vermeiden.
- Gerät oder Netzkabel niemals in Wasser tauchen.
- Im Fehlerfall sofort den Netzstecker ziehen oder die Netzspannung ausschalten.
- Es darf keine Flüssigkeit auf die Gerätesteckverbindung überlaufen.
- Die speziellen Hinweise zur Reinigung in der Anleitung sind zu beachten.

⚠️ Warnung
Gefahr durch Magnetismus!

Das Gerät enthält Permanentmagnete, die elektronische Implantate wie z. B. Herzschrittmacher oder Insulinpumpen beeinflussen können. Träger von elektronischen Implantaten bitte einen Mindestabstand von 10 cm zum Gerät und, bei Entnahme, zu folgenden Teilen einhalten: Milchbehälter, Milchsystem, Wassertank, Tropfschale und Brüheinheit.

⚠️ Warnung
Erstickungsgefahr!

Kinder nicht mit Verpackungsmaterial spielen lassen. Kleinteile sicher aufbewahren, sie können verschluckt werden.

⚠️ Warnung
Verletzungsgefahr!

- Nicht in das Mahlwerk greifen.
- Fehlanwendung des Gerätes kann zu Verletzungen führen.

⚠️ Warnung
Verbrennungsgefahr!

- Das Milchsystem wird sehr heiß. Nach Benutzung zuerst abkühlen lassen und erst dann berühren.
- Nach dem Gebrauch können die Oberflächen von Heizelement oder Wärmeplatte noch einige Zeit heiß sein.
- Frisch zubereitete Getränke sind sehr heiß. Bei Bedarf etwas abkühlen lassen.

Lieferumfang

(Bild **A** auf den Ausklappseiten)

- | | |
|--------------------------------------|--|
| a Kaffeevollautomat | f Pulverlöffel |
| b Gebrauchsanleitung | g Wasserfilter* |
| c Kurzanleitung | h Milchbehälter mit „freshLock“ Deckel* |
| d Milchschauch und Ansaugrohr | i Entkalkungstabletten* |
| e Wasserhärtestreifen | |

Auf einen Blick

(Bilder **B, C, D, E, F** und **G** auf den Ausklappseiten)

- | | |
|---|--|
| 1 Netzschalter ① | 11 Drehwähler für Mahlgradeinstellung |
| 2 Bedienfeld (siehe folgende Seite) | 12 Pulverschublade
(Kaffeepulver / Reinigungstablette) |
| 3 Display | 13 Tür zur Brüheinheit |
| 4 Getränkeauslauf (Kaffee, Milch,
Heißwasser), höhenverstellbar | 14 Brüheinheit |
| a) Abdeckung | a) Verriegelung |
| b) Milchschauch / Kaffeeauslauf
(zweiteilig) | b) Abdeckung |
| c) Milchschauch | 15 Auswurfhebel |
| d) Ansaugrohr | 16 Aufbewahrungsfach für Kurzanleitung |
| 5 Abnehmbarer Wassertank | 17 Tropfschale |
| 6 Deckel für Wassertank | a) Blende |
| 7 Aufbewahrungsfach für Pulverlöffel | b) Tropfblech (zweiteilig) |
| 8 Pulverlöffel (Einsetzhilfe für Wasserfilter) | c) Kaffeesatzbehälter |
| 9 Bohnenbehälter | d) Schwimmer |
| 10 Aromadeckel | 18 Kabelstaufach |
| | 19 Typenschild (E.-Nr.; FD) |



















* Die Gebrauchsanleitung beschreibt verschiedene Varianten.

Mit* gekennzeichnete Positionen sind nur in bestimmten Gerätemodellen vorhanden.

Überblick – Bedienelemente

(Bild **B** auf den Ausklappseiten)

 Die folgenden Symbole sind je nach Betriebszustand des Geräts zu sehen bzw. hinterleuchtet:

	Espresso		Latte Macchiato
	Espresso Macch.		Milchkaffee
	Caffe Crema		Milchschaum
	Cappuccino		Spezielle Getränke (siehe Kapitel „Spezielle Getränke“).
	[start/stop] – Start-Stopp-Taste		[] – Auswahl nach unten
	[] – Zurück	menu	[menu] – Menü öffnen
	[] – Bezug von zwei Tassen gleichzeitig	ok✓	[ok✓] – Bestätigen/Speichern
	[] – Kaffeestärke einstellen	ml	[ml] – Tassengröße auswählen
	[] – Favorit aufrufen (kurz berühren) und Kindersicherung (mindestens 3 Sekunden berühren).		

Netzschalter ①

Mit dem Netzschalter ① wird das Gerät ein- oder ausgeschaltet. Das Gerät spült automatisch, wenn es ein- und ausgeschaltet wird.

Das Gerät spült nicht, wenn:

- es beim Einschalten noch warm ist.
- vor dem Ausschalten kein Kaffee bezogen wurde.

Das Gerät ist betriebsbereit, wenn im Bedienfeld die Symbole und das Display leuchten.

Bedienfeld (Touchfeld)

Im Bedienfeld kann ganz einfach durch Berühren der Symbole und Zeichen navigiert werden.

Es ertönt ein akustisches Signal.

Der Signalton kann ein und ausgeschaltet werden (siehe Kapitel „Menü – Tastentöne“).

Getränkeauswahl

Durch Berühren des entsprechenden Symbols wird das gewünschte Getränk direkt ausgewählt (siehe Kapitel „Getränkezubereitung“).

Start-Stopp-Taste

Durch Berühren von [start/stop] wird die Getränkezubereitung oder ein Service-Programm gestartet. Durch erneutes Berühren von [start/stop] während der Getränkezubereitung wird der Bezug vorzeitig gestoppt.

Menü

Durch Berühren von [menu] wird das Menü aufgerufen, die Navigationssymbole werden aktiviert und leuchten. Durch Berühren von [↖], [ok/↗] und [↵] wird im Menü navigiert und es werden Informationen abgerufen oder Einstellungen vorgenommen (siehe Kapitel „Menü“).

Getränkeoptionen

Durch Berühren von [∅] oder [ml] wird die Stärke oder Menge des Getränks angepasst, durch Berühren von [☞] werden zwei Tassen gleichzeitig zubereitet, sobald mit [start/stop] der Bezug gestartet wird (siehe Kapitel „Getränkezubereitung“).

„Favorit“ und Kindersicherung

Durch kurzes Berühren von [☞] werden personalisierte Getränke aufgerufen (siehe Kapitel „Eigene Einstellungen Favorit“). Berührt man [☞] mindestens 3 Sekunden, wird die Kindersicherung aktiviert oder deaktiviert (siehe Kapitel „Kindersicherung“).

Display

Im Display werden die gewählten Getränke und Einstellungen sowie Meldungen zum Betriebszustand angezeigt.

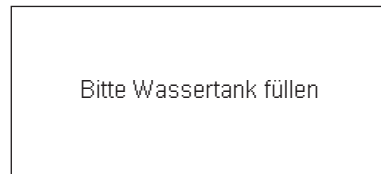
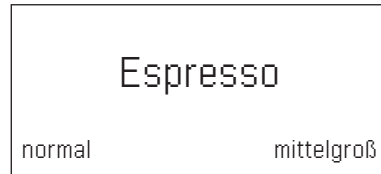

Die Meldung erlischt, sobald die Handlung durchgeführt wurde.

Inbetriebnahme

Allgemeines

Nur reines, **kalt**es Wasser ohne Kohlensäure und ausschließlich **geröstete** Bohnen in die entsprechenden Behälter füllen. Keine glasierten, karamellisierten oder mit sonstigen zuckerhaltigen Zusätzen behandelte Kaffeebohnen verwenden, sie verstopfen die Brüheinheit.

Bei diesem Gerät ist die Wasserhärte einstellbar. Ab Werk ist die Wasserhärte 4 eingestellt. Die Wasserhärte des verwendeten Wassers mit beiliegendem Prüfstreifen feststellen. Wird ein anderer Wert als Wasserhärte 4 angezeigt, das Gerät nach Inbetriebnahme entsprechend programmieren (siehe unter Kapitel „Menü – Wasserhärte“).

Gerät in Betrieb nehmen

- Vorhandene Schutzfolien entfernen.
- Den Kaffeevollautomat auf eine ebene und für das Gewicht ausreichende, wasserfeste Fläche stellen.
- Die Lüftungsschlitze des Geräts müssen frei bleiben.



Wichtig: Das Gerät nur in frostfreien Räumen verwenden. Wurde das Gerät bei Temperaturen unter 0° C transportiert oder gelagert, mindestens 3 Stunden warten, bevor das Gerät in Betrieb genommen wird.

- Netzstecker (Kabelstufach **18**) an der Steckdose anschließen. Die Länge kann durch Zurückschieben und Herausziehen passend eingestellt werden. Das Gerät dazu mit der Rückseite z. B. an die Tischkante stellen und das Kabel entweder nach **unten** ziehen, oder nach **oben** schieben.
- Deckel Wassertank **6** hochklappen.
- Wassertank **5** abnehmen, ausspülen und mit frischem, kaltem Wasser füllen. Die Markierung „**max**“ beachten.
- Den Wassertank **5** gerade aufsetzen und ganz nach unten drücken.
- Den Deckel Wassertank **6** wieder schließen.

- Bohnenbehälter **9** mit Kaffeebohnen füllen.
- Das Gerät mit dem Netzschalter **1** ① einschalten.

Das Bedienfeld und das Display werden aktiviert. Im Display erscheint die voreingestellte Sprache, in der die weiteren Displaytexte angezeigt werden. Es stehen mehrere Sprachen zur Auswahl.

- [] so oft berühren, bis die gewünschte Sprache im Display gekennzeichnet ist.

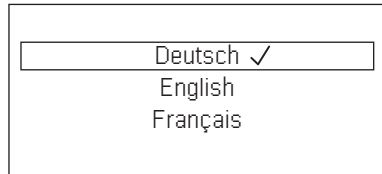

- [start/stop] berühren, um die Auswahl zu bestätigen.

Die gewählte Sprache ist gespeichert. Das Markenlogo leuchtet im Display **3**. Das Gerät heizt nun auf und spült, etwas Wasser läuft aus dem Getränkeauslauf **4**.

Das Gerät ist betriebsbereit, wenn im Bedienfeld die Symbole und das Display leuchten.



Der Kaffeevollautomat ist ab Werk mit den Standardeinstellungen für optimalen Betrieb programmiert. Das Gerät schaltet nach einer ausgewählten Zeit automatisch ab (siehe Kapitel „Menü – Selbstabschaltung“).

i Bei der ersten Benutzung, nach der Durchführung eines Service-Programms oder wenn das Gerät längere Zeit nicht in Betrieb war, hat das erste Getränk noch nicht das volle Aroma und sollte nicht getrunken werden.

i Nach Inbetriebnahme des Kaffeevollautomaten wird eine feinporige und standfeste „Crema“ erst nach dem Bezug einiger Tassen dauerhaft erreicht.

i Bei längerem Gebrauch ist es normal, dass sich an den Lüftungsschlitzen Wassertropfen bilden.

Eigene Einstellungen „Favorit“

Die Anzahl der Favoriten ist abhängig vom Gerätemodell. Unter dem Menüpunkt „Favorit“ können individuelle (personalisierte) Getränke abgespeichert und geändert werden (siehe Kapitel „Menü – Favorit“).

Individuelles Getränk abrufen

- [] kurz berühren.
- Einen bereits mit eigenen Einstellungen hinterlegten Favoriten auswählen.
- [start/stop] berühren, um den Getränkebezug zu starten.

Kindersicherung

Um Kinder vor Verbrühungen und Verbrennungen zu schützen, kann das Gerät gesperrt werden.

■ [] mindestens 3 Sekunden berühren. Im Display **3** erscheint ein Schlüssel. Die Kindersicherung ist aktiviert. Nun ist keine Bedienung mehr möglich.

■ [] mindestens 3 Sekunden berühren. Der Schlüssel im Display **3** verschwindet wieder. Die Kindersicherung ist deaktiviert. Das Gerät kann wie gewohnt bedient werden.

Getränkezubereitung

Dieser Kaffeevollautomat mahlt für jeden Brühvorgang frischen Kaffee. Für eine optimale Qualität die Bohnen kühl und verschlossen aufbewahren oder tiefgefrieren.

i **Wichtig:** Täglich frisches, kaltes Wasser in den Wassertank **5** füllen. Es sollte immer ausreichend Wasser für den Betrieb des Gerätes im Wassertank **5** sein.

i Tasse(n), vor allem kleine, dickwandige Espressotassen z. B. mit Heißwasser vorwärmen.

i Bei einigen Einstellungen wird der Kaffee in zwei Schritten zubereitet (siehe „aromaDouble Shot“). Bitte warten, bis der Vorgang komplett abgeschlossen ist.

Es können verschiedene Getränke ganz einfach auf Tastendruck zubereitet werden.

Getränkeauswahl

Durch Berühren des entsprechenden Symbols wird das gewünschte Getränk direkt ausgewählt. Das gewählte Getränk wird durch Linien ober- und unterhalb des Symbols gekennzeichnet. Die Getränkebezeichnung und die aktuell eingestellten Werte für Kaffeestärke und Tassengröße werden im Display **3** angezeigt.

Folgende Getränke stehen zur Auswahl:

Espresso	Latte Macchiato
Espresso Macch.	Milchkaffee
Caffe Crema	Milchschaum
Cappuccino	

Durch mehrmaliges Berühren der Taste „Spezielle Getränke“ können nacheinander verschiedene Getränke ausgewählt werden:

Heißwasser	Americano *
Warme Milch *	Flat White *
Kaffeekanne *	Cafe Cortado *

Mit * gekennzeichnete Positionen sind nur in bestimmten Gerätemodellen vorhanden.

Kaffeestärke anpassen, Pulverkaffee auswählen

Durch Berühren von [\emptyset] wird die Stärke des Kaffeegetränks individuell eingestellt oder die Zubereitung mit Pulverkaffee ausgewählt.

Folgende Einstellungen sind möglich:

sehr mild	sehr stark
mild	doubleshot stark
normal	doubleshot stark+
stark	Pulverfach

- Durch Berühren des entsprechenden Symbols das gewünschte Getränk auswählen.
- [\emptyset] so oft berühren, bis die gewünschte Einstellung z. B. stark oder Pulverfach (siehe Kapitel „Zubereitung mit gemahlenem Kaffee“) im Display angezeigt wird.

aromaDouble Shot

Je länger der Kaffee gebrüht wird, desto mehr Bitterstoffe und unerwünschte Aromen werden gelöst. Geschmack und Bekömmlichkeit des Kaffees werden dadurch beeinträchtigt. Für extra starken Kaffee verfügt das Gerät deswegen über eine spezielle aromaDouble Shot-Funktion. Nach der Hälfte der zubereiteten Menge werden erneut Kaffeebohnen gemahlen und gebrüht, so dass jeweils nur die wohlschmeckenden und gut bekömmlichen Aromastoffe gelöst werden.



Die Funktion aromaDouble Shot kann für alle Getränke mit einem Kaffeeteil von mind. 35 ml Kaffeefüllmenge ausgewählt werden. Für kleine Getränke, wie z. B. einen kleinen Espresso oder bei Einstellung auf [\square] ist die Funktion nicht verfügbar.

Tassengröße auswählen

Durch Berühren von [ml] wird die Füllmenge des Getränks individuell ausgewählt. Folgende Einstellungen sind möglich:

klein mittelgroß groß

- Durch Berühren des entsprechenden Symbols das gewünschte Getränk auswählen.
- [ml] so oft berühren, bis die gewünschte Einstellung im Display angezeigt wird.



Ein Pfeil oder Pfeile neben der Einstellung, z. B. „groß [^]“ zeigen an, dass die vom Werk voreingestellte Füllmenge (siehe Kapitel „Menü – Tassengröße einstellen“) verändert wurde.

Zwei Tassen auf einmal

Durch Berühren von [\square] werden nach Auswahl eines Kaffeegetränks oder Kaffee-Milch-Getränks (bei bestimmtem Gerätetyp nur Kaffeegetränke) zwei Tassen gleichzeitig zubereitet, sobald mit [start/stop] der Bezug gestartet wird. Die Einstellung wird im Display angezeigt.

- Durch Berühren des entsprechenden Symbols das gewünschte Getränk auswählen.
- [\square] berühren.
- Zwei vorgewärmte Tassen links und rechts unter den Getränkeauslauf 4 stellen.
- [start/stop] berühren, um den Getränkebezug zu starten.

Das ausgewählte Getränk wird gebrüht und läuft anschließend in die beiden Tassen.

i Das Getränk wird in zwei Schritten (zwei Mahlvorgänge) zubereitet. Bitte warten, bis der Vorgang komplett abgeschlossen ist.

i Abhängig vom Gerättyp ist die Funktion „Zwei Tassen auf einmal“ nur für Kaffeegetränke und nicht für Kaffee-Milch-Getränke verfügbar.

Zubereitung von Kaffeegetränken

Das Gerät muss betriebsbereit sein.

- Vorgewärmte Tasse unter den Getränkeauslauf **4** stellen.
- Durch Berühren des entsprechenden Symbols das gewünschte Kaffeegetränk Espresso oder Caffè Crema auswählen. Im Display werden die Getränkebezeichnung und die aktuell eingestellten Werte für Kaffeestärke und Fassengröße angezeigt.



i Fassengröße und Kaffeestärke können durch Berühren von [ml] und [∅] verändert werden. Bei Auswahl Pulverfach wie unter „Zubereitung mit gemahlenem Kaffee“ beschrieben vorgehen.

Zum Beispiel:

- [ml] so oft berühren, bis groß im Display angezeigt wird.
- [∅] so oft berühren, bis mild im Display angezeigt wird.
- [start/stop] berühren, um den Getränkebezug zu starten.

Der Kaffee wird gebrüht und läuft anschließend in die Tasse.

i Durch erneutes Berühren von [start/stop] kann der Getränkebezug vorzeitig gestoppt werden.

Zubereitung mit Milch

Dieser Kaffeevollautomat besitzt ein integriertes Milchsystem. Damit können Kaffeegetränke mit Milch oder auch Milchschaum und warme Milch zubereitet werden.



Verbrennungsgefahr!

Ober- und Unterteil des Milchsystems **4b** werden sehr heiß. Nach Benutzung zuerst abkühlen lassen und erst dann berühren.



Achtung!

Trocknete Milchreste sind schwer zu entfernen, deshalb **unbedingt** nach jeder Benutzung reinigen (siehe Kapitel „Milchsystem reinigen“).



Bei der Zubereitung mit Milch kann es zu pfeifenden Geräuschen kommen. Diese sind durch das Milchsystem **4b** technisch bedingt.



Durch erneutes Berühren von [start/stop] kann der Getränkebezug vorzeitig gestoppt werden.

Das Gerät muss betriebsbereit sein. Milchschauch und Ansaugrohr müssen angeschlossen sein.

- Das Ansaugrohr **4d** in den Milchbehälter einführen.
- Vorgewärmte Tasse oder Glas unter den Getränkeauslauf stellen.

Kaffeegetränke mit Milch

- Durch Berühren des entsprechenden Symbols Espresso Macch., Milchkaffee, Latte Macchiato oder Cappuccino auswählen.

Im Display werden die Getränkebezeichnung und die voreingestellten Werte für Fassengröße und Kaffeestärke angezeigt.



Fassengröße und Kaffeestärke können durch Berühren von [ml] und [∅] verändert werden. Bei Auswahl Pulverfach wie unter „Zubereitung mit gemahlenem Kaffee“ beschrieben vorgehen.

- [start/stop] berühren, um den Getränkebezug zu starten.
Zuerst wird Milch bzw. Milchschaum in die Tasse bzw. das Glas ausgegeben. Anschließend wird der Kaffee gebrüht und läuft in die Tasse bzw. das Glas.

Durch einmaliges Berühren von [start/stop] kann der Milchbezug oder Kaffeebezug vorzeitig gestoppt werden; zweimaliges Berühren von [start/stop] stoppt den kompletten Getränkebezug.

Milchschaum

- Durch Berühren des Symbols Milchschaum auswählen.
- Durch Berühren von [ml] die Tassengröße einstellen.
- [start/stop] berühren, um den Getränkebezug zu starten.
Milchschaum fließt aus dem Getränkeauslauf.

Spezielle Getränke

Durch mehrmaliges Berühren der Taste „spezielle Getränke“ können nacheinander verschiedene Getränke ausgewählt werden. Mit * gekennzeichnete Positionen sind nur in bestimmten Gerätemodellen vorhanden.

Heißwasser

Vor dem Bezug von heißem Wasser sollte das Milchsystem gereinigt und der Milchschauch abgezogen werden (siehe Kapitel „Milchsystem reinigen“). Wird das Milchsystem nicht gereinigt, können geringe Mengen von Milch mit dem Wasser ausgegeben werden.



Verbrennungsgefahr!

Das Milchsystem **4b** wird sehr heiß. Nach Benutzung zuerst abkühlen lassen und erst dann berühren.

Das Gerät muss betriebsbereit sein.

- Tasse oder Glas unter den Getränkeauslauf **4** stellen.

- Symbol „spezielle Getränke“ so oft berühren, bis Heißwasser im Display erscheint.
- Durch Berühren von [ml] die Tassengröße einstellen.
- [start/stop] berühren, um den Getränkebezug zu starten.



Erscheint die Meldung Bitte Milchschauch abziehen, wie folgt vorgehen:

- Den Milchschauch **4c** abziehen und [start/stop] erneut berühren.
Heißes Wasser fließt aus dem Auslauf **4**.



Durch erneutes Berühren von [start/stop] kann der Getränkebezug vorzeitig gestoppt werden.

Warme Milch *

Bitte zuerst das Kapitel „Zubereitung mit Milch“ durchlesen und beachten.

Anschließend:

- Symbol „spezielle Getränke“ so oft berühren, bis Warme Milch im Display erscheint.
- Durch Berühren von [ml] die Tassengröße einstellen.
- [start/stop] berühren, um den Getränkebezug zu starten.
Warme Milch fließt aus dem Auslauf **4**.



Durch erneutes Berühren von [start/stop] kann der Getränkebezug vorzeitig gestoppt werden.

Americano *

- Vorgewärmte Tasse unter den Getränkeauslauf **4** stellen.
- Symbol „spezielle Getränke“ so oft berühren, bisAmericano im Display erscheint.
- Einstellungen wie Tassengröße und Stärke wie im Kapitel „Zubereitung von Kaffeegetränken“ vornehmen.
- [start/stop] berühren, um den Getränkebezug zu starten.
Der Kaffee wird gebrüht und läuft anschließend in die Tasse.

i Durch erneutes Berühren von [start/stop] kann der Getränkebezug vorzeitig gestoppt werden.

Flat White* oder Cafe Cortado*

Bitte zuerst das Kapitel „Zubereitung mit Milch“ durchlesen und beachten.

Anschließend:

- Tasse oder Glas unter den Getränkeauslauf **4** stellen.
- Symbol „spezielle Getränke“ so oft berühren, bis Flat White oder Cafe Cortado im Display erscheint.
- Einstellungen wie Fassengröße und Stärke wie im Kapitel „Zubereitung von Kaffeegetränken“ vornehmen.
- [start/stop] berühren, um den Getränkebezug zu starten.

Zuerst wird Milch in die Tasse bzw. das Glas ausgegeben. Anschließend wird der Kaffee gebrüht und läuft in die Tasse bzw. das Glas.

i Durch einmaliges Berühren von [start/stop] kann der Milchbezug oder Kaffeebezug vorzeitig gestoppt werden. Zweimaliges Berühren von [start/stop] stoppt den kompletten Getränkebezug.

Kannenfunktion *

- Kanne unter den Getränkeauslauf **4** stellen.
- Symbol „spezielle Getränke“ so oft berühren, bis Kaffeekanne im Display erscheint.
- Durch Berühren von [Ø] die Kaffeestärke einstellen.
- Durch Berühren von [ml] die Menge (4 oder 6 Tassen) einstellen.
- [start/stop] berühren, um den Getränkebezug zu starten.

Der Kaffee wird gebrüht und läuft anschließend in die Kanne.

i Durch erneutes Berühren von [start/stop] kann der Getränkebezug vorzeitig gestoppt werden.

Zubereitung mit gemahlenem Kaffee

Dieser Kaffeevollautomat kann auch mit gemahlenem Kaffee (kein löslicher Kaffee) betrieben werden.

i Bei der Zubereitung mit gemahlenem Kaffee ist die Einstellung der Kaffeestärke, der Bezug von zwei Tassen auf einmal und aromaDouble Shot nicht verfügbar.

Das Gerät muss betriebsbereit sein.

- Vorgewärmte Tasse unter den Getränkeauslauf **4** stellen.
- Durch Berühren des entsprechenden Symbols ein Kaffeegetränk oder Kaffee-Milch-Getränk auswählen.
- [Ø] so oft berühren, bis Pulverfach im Display angezeigt wird.
- Die Pulverschublade **12** öffnen.
- Maximal 2 gestrichene Pulverlöffel mit Kaffeepulver einfüllen.

i **Achtung!**
Keine Kaffeebohnen oder löslichen Kaffee einfüllen.

- Die Pulverschublade **12** schließen.
- [start/stop] berühren, um den Getränkebezug zu starten.

Der Kaffee wird gebrüht und läuft anschließend in die Tasse.

i Durch erneutes Berühren von [start/stop] kann der Getränkebezug vorzeitig gestoppt werden.

Mahlgrad einstellen

Mit dem Drehwähler **11** für Mahlgradeinstellung kann die gewünschte Feinheit des Kaffeepulvers eingestellt werden.



Achtung!

Den Mahlgrad nur bei laufendem Mahlwerk verstellen! Das Gerät kann sonst beschädigt werden.



Verletzungsgefahr!

Nicht in das Mahlwerk greifen.

- Bei laufendem Mahlwerk den Drehwähler **11** zwischen feinem Kaffeepulver (**a**: Drehen gegen den Uhrzeigersinn) und größerem Kaffeepulver (**b**: Drehen im Uhrzeigersinn) einstellen.

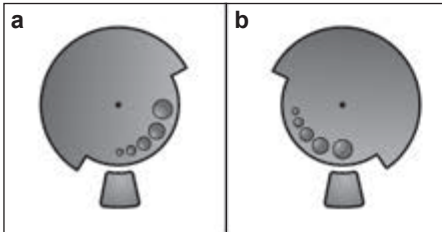

Die neue Einstellung macht sich erst ab der zweiten Tasse Kaffee bemerkbar.



Bei dunkel gerösteten Bohnen einen feineren, bei helleren Bohnen einen größeren Mahlgrad einstellen.

Menü

Das Menü dient dazu, Einstellungen individuell zu ändern, Informationen abzurufen oder Vorgänge zu starten.

- Durch Berühren von [menu] das Menü öffnen.

Im Display erscheinen die verschiedenen Einstellungsmöglichkeiten, die Navigationssymbole leuchten auf. Die aktuelle Einstellung ist im Display gekennzeichnet.

Navigation im Menü:

[↘] = nach unten navigieren

[ok✓] = bestätigen/speichern

[↶] = zurückgehen

[menu] = Menü öffnen/Menü verlassen



Durch Berühren von [↘] werden jeweils Einstell- oder Auswahlmöglichkeiten in wiederkehrender Reihenfolge angezeigt. Nach Erreichen des untersten Menüpunktes erscheint wieder der oberste Menüpunkt.

Zum Beispiel:

Kaffeetemperatur max. einstellen:



- [menu] berühren. Das Menü wird geöffnet.
- [↘] so oft berühren, bis Kaffeetemperatur im Display angezeigt wird.
- [ok✓] berühren, es erscheint z.B. hoch
- [↘] so oft berühren, bis max. im Display angezeigt wird.
- [ok✓] berühren, um zu speichern. Im Display erscheint die Bestätigung.
- Der Menüpunkt Kaffeetemperatur erscheint.
- [↶] berühren, um das Menü zu verlassen.

Folgende Einstellungen können vorgenommen werden:

Reinigung und Pflege

Starten spezieller Service-Programme.

Es kann Milchsysteem reinigen, Entkalken, Reinigen oder calc'nClean ausgewählt werden.

- Mit [] das gewünschte Programm auswählen und mit [ok ] bestätigen.
- [start/stop] berühren, um das Programm zu starten.







Wichtig: Unbedingt das Kapitel „Service-Programme“ beachten.

Info Service-Programme

(abhängig vom Gerättyp)

Anzeige, wieviele Getränke noch bezogen werden können, bevor ein Service-Programm durchgeführt werden muss.





- Mit [] Reinigen in ---  oder Entkalken in ---  anzeigen lassen.
- Mit [] die Anzeige verlassen.



Der Zähler läuft technisch bedingt nicht „auf die Tasse genau“.

Kaffee-Milch Verhältnis *

Das vom Werk voreingestellte Mischungsverhältnis Kaffee/Milch kann in mehreren Stufen angepasst werden.





- Mit [] das Getränk (nur für Kaffeegetränke mit Milch) auswählen und mit [ok ] bestätigen.
- Mit [] das gewünschte Mischungsverhältnis auswählen (Einstellung des Milchanteils in %) und mit [ok ] bestätigen.
- Die Einstellung ist gespeichert.

Beispiel: Bei einem eingestellten Wert von 30 % werden 30 % Milch und 70 % Kaffee ausgegeben.

Mit * gekennzeichnete Positionen sind nur in bestimmten Gerätemodellen vorhanden.





Favorit

Im Menüpunkt Favorit können individualisierte Getränke angelegt oder geändert werden. Die Anzahl der Favoriten ist abhängig vom Gerätemodell.

- Mit [] ein neues oder bereits vorhandenes Profil auswählen und mit [ok ] bestätigen.
- Das gewünschte Getränk berühren und mit [ok ] bestätigen.
- Im Display erscheint je nach Getränk die Auswahl für die Getränke-Einstellungen wie z.B. ml oder Kaffee-Milch-Verhältnis.
- Die Auswahl vornehmen und jeweils mit [ok ] bestätigen.
- Das Getränk ist im Profil gespeichert.



Tassengröße einstellen

Einstellung der Füllmenge für jedes Getränk und für jede Tassengröße. Die vom Werk voreingestellte Füllmenge kann in mehreren Stufen angepasst werden.

- Mit [] das Getränk auswählen und mit [ok ] bestätigen.
 - Mit [] die gewünschte Füllmenge auswählen und mit [ok ] bestätigen.
- Die Einstellung ist gespeichert.

Wasserhärte

Einstellung auf die örtliche Wasserhärte. Es kann Stufe 1, 2, 3, 4 oder Enthärtungsanlage ausgewählt werden. Die voreingestellte Wasserhärte ist Stufe 4.

- Mit [] die gewünschte Wasserhärte auswählen und mit [ok ] bestätigen.



Die richtige Einstellung der Wasserhärte ist wichtig, damit das Gerät rechtzeitig anzeigt, wenn es entkalkt werden muss.

Die Wasserhärte kann mit dem beiliegenden Teststreifen festgestellt oder bei der örtlichen Wasserversorgung nachgefragt werden. Ist im Haus eine Wasserenthärtungsanlage installiert, bitte Enthärtungsanlage einstellen.

- Den Teststreifen kurz in das Wasser tauchen und nach 1 Minute das Ergebnis ablesen.

Stufe	Wasserhärtegrad	
	Deutsch (°dH)	Französisch (°fH)
1	1-7	1-13
2	8-14	14-25
3	15-21	26-38
4	22-30	39-54

Selbstabschaltung

Einstellung der Zeitspanne, nach der das Gerät nach der letzten Getränkezubereitung automatisch ausschaltet.

Es können Werte von 15 Minuten bis zu 3 Stunden ausgewählt werden.

Die voreingestellte Zeit ist 30 Minuten.

- Mit [] die gewünschte Zeitspanne auswählen und mit [ok] bestätigen.

Kaffeetemperatur

Einstellung der Temperatur für Kaffegetränke und Heißwasser.

Es kann normal, hoch, oder max. ausgewählt werden. Die Einstellung ist für alle Zubereitungsarten wirksam.

- Mit [] die gewünschte Temperaturstufe auswählen und mit [ok] bestätigen.

Wasserfilter

Einstellung, ob ein Wasserfilter aktiviert werden soll oder kein Wasserfilter verwendet wird.

Es kann Neuen Filter aktivieren oder Kein Filter eingesetzt ausgewählt werden.

- i** Ein Wasserfilter vermindert Kalkablagerungen und reduziert Verunreinigungen im Wasser. Das Gerät muss zudem nicht so oft entkalkt werden.

Wasserfilter sind über den Handel oder den Kundendienst erhältlich (siehe Kapitel „Zubehör“).

- i** **Wichtig:** Bevor ein neuer Wasserfilter verwendet werden kann, muss dieser gespült werden.

- Dazu Wasserfilter mit Hilfe des Pulverlöffels **8** in den Wassertank **5** fest eindrücken.

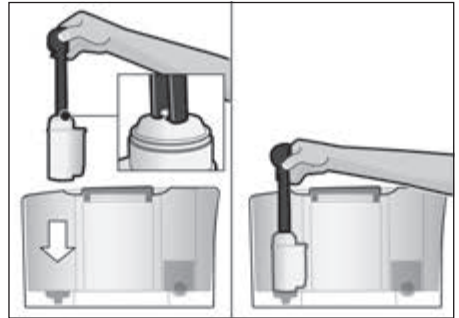

- Wassertank bis zur Markierung „max“ mit Wasser füllen.
- Milchschauch **4c** mit dem Milchsystem **4b** und dem Ansaugrohr **4d** verbinden.
- Das Ende des Ansaugrohrs **4d** in das Tropfblech **17b** einstecken.
- [menu] berühren und mit [] Wasserfilter auswählen.
- [ok] berühren und mit [] Neuen Filter aktivieren auswählen.
- Tropfschale entleeren und wieder einsetzen.
- Mit [ok] bestätigen.

Wasser fließt nun durch den Filter um ihn zu spülen.

- Anschließend die Tropfschale entleeren und wieder einsetzen.

Das Gerät ist wieder betriebsbereit.

- i** Durch das Spülen des Filters ist gleichzeitig die Einstellung für die Anzeige „Bitte Wasserfilter wechseln“ aktiviert worden.

Nach dieser Anzeige oder spätestens nach 2 Monaten ist die Wirkung des Filters erschöpft. Er ist aus hygienischen Gründen, und damit das Gerät nicht verkalkt (Gerät kann Schaden nehmen), auszutauschen.

Wird kein neuer Filter eingesetzt, die Einstellung Kein Filter eingesetzt auswählen und mit [ok✓] bestätigen.

i Wird das Gerät längere Zeit nicht benutzt (z. B. Urlaub), sollte der eingesetzte Filter vor dem Gebrauch des Gerätes gespült werden. Dazu einfach eine Tasse Heißwasser beziehen.

Sprachen

Einstellung der Sprache, in der die Displaytexte angezeigt werden.

- Mit [↘] die gewünschte Sprache auswählen und mit [ok✓] bestätigen.

Frostschutz

Serviceprogramm, um Schäden durch Frosteinwirkung bei Transport und Lagerung zu vermeiden. Das Gerät wird dabei vollständig entleert.

i Das Gerät muss betriebsbereit sein und der Wassertank **5** gefüllt sein.

- [start/stop] berühren, um das Programm zu starten.
- Wassertank entnehmen, das Gerät entleert automatisch das Leitungssystem und schaltet sich aus.
- Den Wassertank **5** und die Tropfschale **17** entleeren.

Tastentöne

Ein- oder Ausschalten der Töne beim Berühren des Bedienfeldes.

- Mit [ok✓] die Auswahl bestätigen.
- Mit [↘] Tastentöne ein oder Tastentöne aus auswählen und mit [ok✓] bestätigen.

Info Getränkebezüge

(abhängig vom Gerättyp)

Anzeige, welche Menge an Getränken seit der Inbetriebnahme zubereitet wurden.

- Mit [☺] die Anzeige verlassen.

Werkseinstellungen

Zurücksetzen aller eigenen Einstellungen auf den Auslieferungszustand.

- [start/stop] berühren, um alle eigenen Einstellungen zu löschen.

Pflege und tägliche Reinigung



Stromschlaggefahr!

Vor der Reinigung den Netzstecker ziehen. Das Gerät niemals in Wasser tauchen. Keinen Dampfreiniger benutzen.

- Das Gehäuse mit einem weichen, feuchten Tuch abwischen.
- Das Bedienfeld mit einem Mikrofasertuch reinigen.
- Keine alkohol- oder spiritushaltigen Reinigungsmittel verwenden.
- Keine scheuernden Tücher oder Reinigungsmittel verwenden.

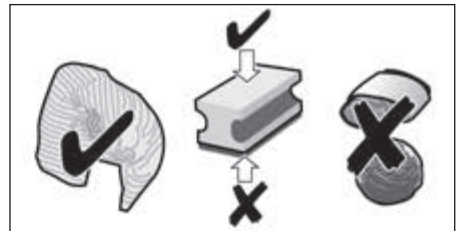

- Rückstände von Kalk, Kaffee, Milch, Reinigungs- und Entkalkungslösung immer sofort entfernen. Unter solchen Rückständen kann sich Korrosion bilden.
- Neue Schwammputztücher können mit Salzen behaftet sein. Salze können Flugrost am Edelstahl verursachen, deshalb die Tücher vor Benutzung unbedingt gründlich auswaschen.
- Tropfschale **17** mit Kaffeesatzbehälter **17c** nach vorne herausziehen. Blende **17a** und Tropfblech **17b** abnehmen. Tropfschale und Kaffeesatzbehälter entleeren und reinigen.
- Den Innenraum des Geräts (Aufnahme Schalen) und die Pulverschublade (nicht entnehmbar) auswischen.

- Schwimmer **17d** ausbauen und mit einem feuchten Tuch reinigen (abhängig vom Gerätetyp).



Die folgenden Bauteile **nicht in den Geschirrspüler geben**:

Blende der Tropfschale **17a**, Abdeckung **4a**, Brüheinheit **14**, Wassertank **5** und Aromadeckel **10**.



Die folgenden Bauteile sind für den Geschirrspüler geeignet:

Tropfschale **17**, Tropfblech **17b**, Kaffeesatzbehälter **17c**, Pulverlöffel **8** und Ober- und Unterteil des Milchsystems **4b**.



Wichtig: Tropfschale **17** und Kaffeesatzbehälter **17c** sollten täglich geleert und gereinigt werden, um Ablagerungen zu vermeiden.



Wenn das Gerät im kalten Zustand eingeschaltet oder nach Bezug von Kaffee ausgeschaltet wird, spült das Gerät automatisch. Das System reinigt sich somit selbst.



Wichtig: Sollte das Gerät längere Zeit (z. B. Urlaub) nicht benutzt werden, das komplette Gerät einschließlich Getränkeauslauf **4**, Milchsysteem **4b**, Tropfschale **17** und Brüheinheit **14** gründlich reinigen.

Milchsysteem reinigen



Nach jeder Zubereitung mit Milch das Milchsysteem **4b** unbedingt reinigen!



Das Milchsysteem **4b** wird unmittelbar nach der Zubereitung eines Milchgetränks automatisch mit einem kurzen Dampfstoß gereinigt. Für eine besonders gründliche Reinigung kann das Milchsysteem **4b** automatisch mit dem Programm „Milchsysteem reinigen“ gereinigt werden (siehe Kapitel „Service-Programme – Milchsysteem reinigen“).

Manuell reinigen



Verbrennungsgefahr!

Das Milchsysteem **4b** wird sehr heiß. Nach Benutzung zuerst abkühlen lassen und erst dann berühren.

Milchsysteem **4b** zum Reinigen zerlegen:

- Getränkeauslauf **4** ganz nach unten schieben.
- Die Abdeckung **4a** nach vorne entfernen und den Milchsysteem **4b** abziehen.



- Das Milchsysteem **4b** gerade nach vorne herausziehen.



- Ober- und Unterteil des Milchsystems **4b** zerlegen.

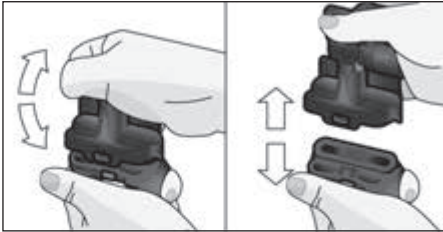

- Milchschauch und Ansaugrohr trennen.
- Die Einzelteile mit Spüllauge und einem weichem Tuch reinigen.
- Alle Teile mit klarem Wasser spülen und abtrocknen.

- i** Ober- und Unterteil des Milchsystems **4b** sowie Milchschauch **4c** und Ansaugrohr **4d** können auch in den Geschirrspüler gegeben werden.

- Die Einzelteile wieder zusammensetzen.



- Milchschauch **4b** wieder gerade von vorne in das Gerät einsetzen.
- Abdeckung **4a** wieder aufsetzen.

Brüheinheit reinigen (Bild G)

- i** Siehe auch Kurzanleitung im Aufbewahrungsfach **16**.

Zusätzlich zum automatischen Reinigungsprogramm sollte die Brüheinheit **14** regelmäßig zum Reinigen entnommen werden.

- Mit dem Netzschalter **1**  komplett ausschalten.
- Die Tür **13** zur Brüheinheit öffnen.
- Die rote Verriegelung **14a** an der Brüheinheit **14** ganz nach links schieben.
- Den Auswurfhebel **15** ganz nach unten drücken. Die Brüheinheit wird gelöst.

- Die Brüheinheit **14** an den Griffmulden fassen und vorsichtig herausziehen.

- i** **Wichtig:** Ohne Spülmittel reinigen und nicht in den Geschirrspüler geben.

- Die Abdeckung **14b** der Brüheinheit abnehmen und die Brüheinheit **14** unter fließendem Wasser gründlich reinigen.

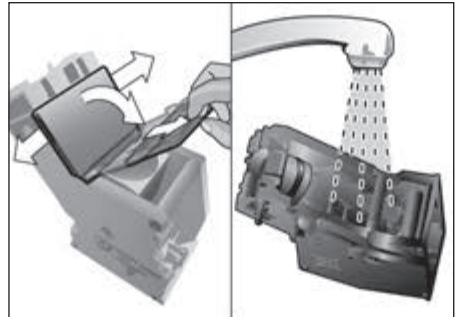

- Das Sieb der Brüheinheit unter dem Wasserstrahl gründlich reinigen.



- Den Geräteinnenraum mit einem feuchten Tuch gründlich reinigen, eventuell vorhandene Kaffeereste entfernen.
- Brüheinheit **14** und Geräte-Innenraum trocknen lassen.
- Die Abdeckung **14b** wieder auf die Brüheinheit setzen und die Brüheinheit **14** bis zum Anschlag in das Gerät schieben.
- Den Auswurfhebel **15** ganz nach oben drücken.
- Die rote Verriegelung **14a** ganz nach rechts schieben und die Tür **13** schließen.

Service-Programme

i Siehe auch Kurzanleitung im Aufbewahrungsfach **16**.

In gewissen Zeitabständen erscheint nach Vorankündigung im Display **3** entweder Entkalken notwendig oder Reinigen notwendig oder calc'nClean notwendig. Das Gerät sollte unverzüglich mit dem entsprechenden Programm gereinigt oder entkalkt werden. Wahlweise können die Vorgänge Entkalken und Reinigen durch die Funktion calc'nClean zusammengefasst werden (siehe Kapitel „calc'nClean“). Erfolgt das Service-Programm nicht nach Anweisung, kann das Gerät beschädigt werden. Bei Verwendung eines Wasserfilters verlängern sich die Zeitabstände bis das Entkalkungsprogramm durchgeführt werden muss.

i **Wichtig:** Wird das Gerät nicht rechtzeitig entkalkt, erscheint Entkalken überfällig. Gerät wird demnächst gesperrt --> 3 Sek. menu drücken. Den Entkalkungsvorgang nach Anweisung sofort durchführen. Ist das Gerät gesperrt, kann es erst wieder nach erfolgtem Entkalkungsvorgang bedient werden.

i **Achtung!** Bei jedem Service-Programm Entkalkungs- und Reinigungsmittel nach Anleitung benutzen. Das Service-Programm keinesfalls unterbrechen!
Flüssigkeiten nicht trinken!
Niemals Zitronensäure, Essig oder Mittel auf Essigbasis verwenden. Keinesfalls Entkalkungstabletten oder andere Entkalkungsmittel in die Pulverschublade **12** einfüllen!





Vor Start des jeweiligen Service-Programms (Entkalken, Reinigen oder calc'nClean) die Brüheinheit entnehmen, nach Anweisung reinigen und wieder einsetzen.

Speziell entwickelte und geeignete Entkalkungs- und Reinigungstabletten sind über den Handel, sowie den Kundendienst erhältlich (siehe Kapitel „Zubehör“).

Milchsystem reinigen

Dauer: ca. 1 Minute.

Mit [menu] das Menü öffnen.

- Mit [] Reinigung und Pflege auswählen und mit [ok ] bestätigen.
- Mit [] Milchsystem reinigen auswählen und mit [ok ] bestätigen.
- [start/stop] berühren, um das Programm zu starten.

Das Display **3** führt durch das Programm:

- Ein leeres Glas unter den Getränkeauslauf **4** stellen und das Ende des Ansaugrohrs **4d** in das Glas geben.
- [start/stop] berühren. Das Milchsystem reinigt sich nun automatisch.
- Anschließend das Glas entleeren und das Ansaugrohr **4d** reinigen.





Zusätzlich das Milchsystem regelmäßig gründlich manuell reinigen (Geschirrspüler oder per Hand).

Entkalken

Dauer: ca. 30 Minuten.

Die Zeile unten im Display zeigt an, wie weit der Ablauf fortgeschritten ist.

i Ist ein Wasserfilter in den Wassertank **5** eingesetzt, diesen unbedingt vor dem Start des Service-Programms entfernen.

- Mit [menu] das Menü öffnen.
- Mit [] Reinigung und Pflege auswählen und mit [ok ] bestätigen.
- Mit [] Entkalken auswählen und mit [ok ] bestätigen.
- [start/stop] berühren, um das Programm zu starten.

Das Display **3** führt durch das Programm:

- Tropfschale **17** leeren und wieder einsetzen.

 Es erscheint die Aufforderung Ggf. Wasserfilter entfernen →start.

- Filter entfernen und erneut [start/stop] berühren.
- Lauwarmes Wasser in den leeren Wassertank **5** bis zur Markierung „**0,5l**“ einfüllen und 1 Siemens Entkalkungstablette TZ80002N darin auflösen.
- [start/stop] berühren.
- Einen Behälter mit 0,5l Fassungsvermögen unter den Getränkeauslauf **4** stellen.
- Das Ende des Ansaugrohrs **4d** in den Behälter geben.
- [start/stop] berühren.

Das Entkalkungsprogramm läuft jetzt ca. 20 Minuten.

 Ist zu wenig Entkalkungslösung im Wassertank **5**, erscheint die Aufforderung Entkalker nachfüllen →start.

- Entkalkungslösung nachfüllen und erneut [start/stop] berühren.
- Den Wassertank **5** spülen und frisches Wasser bis zur Markierung „**max**“ einfüllen.
- Wenn ein Filter verwendet wird, diesen jetzt wieder einsetzen.
- [start/stop] berühren.

Das Entkalkungsprogramm läuft jetzt ca. 1 Minute und spült das Gerät.

- Tropfschale **17** leeren und wieder einsetzen.

 **Wichtig:** Das Gerät mit einem weichen, feuchten Tuch abwischen um Rückstände der Entkalkungslösung sofort zu entfernen. Unter solchen Rückständen kann sich Korrosion bilden. Neue Schwammputztücher können mit Salzen behaftet sein. Salze können Flugrost am Edelstahl verursachen, deshalb die Tücher vor Benutzung unbedingt gründlich auswaschen. Das Ansaugrohr **4d** des Getränkeauslaufs gründlich reinigen.

Das Gerät ist fertig entkalkt und wieder betriebsbereit.

Reinigen

Dauer: ca. 9 Minuten.

Die Zeile unten im Display zeigt an, wie weit der Ablauf fortgeschritten ist.

- Mit [menu] das Menü öffnen.
- Mit [↘] Reinigung und Pflege auswählen und mit [ok✓] bestätigen.
- Mit [↘] Reinigen auswählen und mit [ok✓] bestätigen.
- [start/stop] berühren, um das Programm zu starten.

Das Display **3** führt durch das Programm:

- Tropfschale **17** leeren und wieder einsetzen.
- Die Pulverschublade **12** öffnen.
- Eine Siemens Reinigungstablette einwerfen und die Schublade **12** schließen.
- [start/stop] berühren.

Das Reinigungsprogramm läuft jetzt ca. 7 Minuten.

- Tropfschale **17** leeren und wieder einsetzen.

Das Gerät ist fertig gereinigt und wieder betriebsbereit.

calc'nClean

Dauer: ca. 43 Minuten.

calc'nClean kombiniert die Einzelfunktionen Entkalken und Reinigen.



Liegt die Fälligkeit der beiden Programme nah beieinander, schlägt der Kaffeevollautomat automatisch dieses Serviceprogramm vor.

Die Zeile unten im Display zeigt an, wie weit der Ablauf fortgeschritten ist.

 Ist ein Wasserfilter in den Wassertank **5** eingesetzt, diesen unbedingt vor dem Start des Service-Programms entfernen.

- Mit [menu] das Menü öffnen.
- Mit [↘] Reinigung und Pflege auswählen und mit [ok✓] bestätigen.

de Tipps zum Energiesparen

- Mit [] calc'nClean auswählen und mit [ok ] bestätigen.
- [start/stop] berühren, um das Programm zu starten.

Das Display **3** führt durch das Programm:

- Tropfschale **17** leeren und wieder einsetzen.
- Die Pulverschublade **12** öffnen.
- Eine Siemens Reinigungstablette in die Schublade **12** einwerfen und schließen.
- [start/stop] berühren.

 Es erscheint die Aufforderung Ggf. Wasserfilter entfernen →start.

- Filter entfernen und erneut [start/stop] berühren.
- Lauwarmes Wasser in den leeren Wassertank **5** bis zur Markierung „**0,5l**“ einfüllen und 1 Siemens Entkalkungstablette TZ80002N darin auflösen.
- [start/stop] berühren.
- Einen Behälter mit mind. 1l Fassungsvermögen unter den Getränkeauslauf **4** stellen.
- Das Ende des Ansaugrohrs **4d** in den Behälter geben.
- [start/stop] berühren.

Das Entkalkungsprogramm läuft jetzt ca. 28 Minuten.

 Ist zu wenig Entkalkungslösung im Wassertank **5**, erscheint die Aufforderung Entkalker nachfüllen →start.

- Entkalkungslösung nachfüllen und erneut [start/stop] berühren.
- Den Wassertank **5** spülen und frisches Wasser bis zur Markierung „**max**“ einfüllen.
- Wenn ein Filter verwendet wird, diesen jetzt wieder einsetzen.
- [start/stop] berühren.

Das Entkalkungsprogramm läuft jetzt noch ca. 1 Minute und anschließend das Reinigungsprogramm ca. 7 Minuten und spült das Gerät.

- Tropfschale **17** leeren und wieder einsetzen.



Wichtig: Das Gerät mit einem weichen, feuchten Tuch abwischen um Rückstände der Entkalkungslösung sofort zu entfernen. Unter solchen Rückständen kann sich Korrosion bilden. Neue Schwammputztücher können mit Salzen behaftet sein. Salze können Flugrost am Edelstahl verursachen, deshalb die Tücher vor Benutzung unbedingt gründlich auswaschen. Das Ansaugrohr **4d** des Getränkeauslaufs gründlich reinigen.

Das Gerät ist fertig entkalkt und wieder betriebsbereit.



Wichtig: Wurde eines der Service-Programme z. B. durch Stromausfall unterbrochen, wie folgt vorgehen:

- Den Wassertank **5** spülen und frisches Wasser bis zur Markierung „**max**“ einfüllen.
- [start/stop] berühren.

Das Gerät wird aus Sicherheitsgründen ca. 2 Minuten lang durchgespült.

- Tropfschale **17** leeren und wieder einsetzen.

Das abgebrochene Service-Programm muss erneut gestartet werden.

Tipps zum Energiesparen

- Wird der Kaffeevollautomat nicht benutzt, das Gerät mit dem Netzschalter **1**  auf der Vorderseite des Geräts ausschalten.
- Im Menü unter Selbstabschaltung die automatische Abschaltung auf 15 Minuten einstellen.
- Kaffee- oder Milchschaumbezug nach Möglichkeit nicht unterbrechen. Vorzeitiger Abbruch führt zu erhöhtem Energieverbrauch und zu einer schnelleren Füllung der Tropfschale.
- Das Gerät regelmäßig entkalken, um Kalkablagerungen zu vermeiden. Kalkrückstände führen zu einem höheren Energieverbrauch.

Frostschutz



Achtung!

Um Schäden durch Frosteinwirkung bei Transport und Lagerung zu vermeiden, muss das Gerät vorher vollständig entleert werden.

Siehe Kapitel „Menü – Frostschutz“.

Aufbewahrung Zubehör

Der Kaffeevollautomat hat spezielle Fächer, um Pulverlöffel und Kurzanleitung am Gerät zu verstauen.

- Um den Pulverlöffel **8** aufzubewahren, den Wassertank **5** abnehmen und den Pulverlöffel in die vorgeformte Vertiefung **7** einsetzen.
- Um die Kurzanleitung aufzubewahren, die Tür zur Brüheinheit **13** öffnen und die Kurzanleitung in das dafür vorgesehene Fach **16** einstecken.

Zubehör

Folgendes Zubehör ist über den Handel und Kundendienst erhältlich:

Zubehör	Bestellnummer Handel/ Kundendienst
Reinigungstabletten	TZ80001N/00311807
Entkalkungstabletten	TZ80002N/00576693
Wasserfilter	TZ70003/00575491
Pflegeset	TZ80004/00576330
Milchbehälter mit „freshLock“ Deckel	TZ80009N/00576166

Entsorgung



Entsorgen Sie die Verpackung umweltgerecht. Dieses Gerät ist entsprechend der europäischen Richtlinie 2012/19/EU über Elektro- und Elektronikaltgeräte (waste electrical and electronic equipment – WEEE) gekennzeichnet. Die Richtlinie gibt den Rahmen für eine EU-weit gültige Rücknahme und Verwertung der Altgeräte vor. Über aktuelle Entsorgungswege bitte beim Fachhändler informieren.

Garantiebedingungen

Für dieses Gerät gelten die von unserer jeweils zuständigen Landesvertretung herausgegebenen Garantiebedingungen des Landes, in dem das Gerät gekauft wurde. Sie können die Garantiebedingungen jederzeit über Ihren Fachhändler, bei dem Sie das Gerät gekauft haben, oder direkt bei unserer Landesvertretung anfordern. Die Garantiebedingungen für Deutschland und die Adressen finden Sie auf den letzten vier Seiten dieses Heftes. Darüber hinaus sind die Garantiebedingungen auch im Internet unter der benannten Webadresse hinterlegt.

Für die Inanspruchnahme von Garantieleistungen ist in jedem Fall die Vorlage des Kaufbeleges erforderlich.

Änderungen vorbehalten.

Einfache Probleme selbst beheben

Problem	Ursache	Abhilfe
Stark schwankende Kaffee- bzw. Milchschaumqualität.	Das Gerät ist verkalkt.	Das Gerät nach Anleitung entkalken.
Kein Heißwasserbezug möglich.	Das Milchsystem oder die Aufnahme des Milchsystems ist verschmutzt.	Das Milchsystem oder die Aufnahme reinigen (siehe Kapitel „Milchsystem reinigen“).
Zu wenig oder kein Milchschaum oder das Milchsystem saugt keine Milch an.	Das Milchsystem oder die Aufnahme des Milchsystems ist verschmutzt.	Das Milchsystem oder die Aufnahme reinigen (siehe Kapitel „Milchsystem reinigen“).
	Ungeeignete Milch.	Keine bereits aufgekochte Milch verwenden. Kalte Milch mit einem Fettgehalt von mindestens 1,5% verwenden.
	Das Milchsystem ist nicht richtig zusammengesetzt.	Ober- und Unterteil befeuchten und zusammensetzen.
	Das Gerät ist verkalkt.	Das Gerät nach Anleitung entkalken.
Die persönlich eingestellte Füllmenge wird nicht erreicht, der Kaffee läuft nur tropfenweise oder es fließt kein Kaffee mehr.	Der Mahlgrad ist zu fein. Der Pulverkaffee ist zu fein.	Den Mahlgrad gröber stellen. Gröberes Kaffeepulver verwenden.
	Das Gerät ist stark verkalkt.	Das Gerät nach Anleitung entkalken.
Kaffee hat keine „Crema“.	Ungeeignete Kaffeesorte.	Kaffeesorte mit höherem Anteil an Robusta-Bohnen verwenden.
	Die Bohnen sind nicht mehr röstfrisch.	Frische Bohnen verwenden.
	Der Mahlgrad ist nicht auf die Kaffeebohnen abgestimmt.	Mahlgrad feiner stellen.
Der Kaffee ist zu „sauer“.	Der Mahlgrad ist zu grob eingestellt oder das Kaffeepulver ist zu grob.	Mahlgrad feiner stellen oder feineres Kaffeepulver verwenden.
	Ungeeignete Kaffeesorte.	Dunklere Röstung verwenden.
Der Kaffee ist zu „bitter“.	Der Mahlgrad ist zu fein eingestellt oder das Kaffeepulver ist zu fein.	Mahlgrad gröber stellen oder gröberes Kaffeepulver verwenden.
	Ungeeignete Kaffeesorte.	Kaffeesorte wechseln.
Können Probleme nicht behoben werden, unbedingt die Hotline anrufen! Die Telefonnummern befinden sich auf den letzten Seiten der Anleitung.		

Problem	Ursache	Abhilfe
Der Kaffee schmeckt „verbrannt“.	Zu hohe Brühtemperatur	Temperatur reduzieren, siehe Kapitel „Menü – Kaffeetemperatur“.
	Der Mahlgrad ist zu fein eingestellt oder das Kaffeepulver ist zu fein.	Mahlgrad gröber stellen oder gröberes Kaffeepulver verwenden.
	Ungeeignete Kaffeesorte.	Kaffeesorte wechseln.
Der Wasserfilter hält nicht im Wassertank.	Der Wasserfilter ist nicht richtig befestigt.	Wasserfilter gerade und fest in den Tankanschluss drücken.
Der Kaffeesatz ist nicht kompakt und zu nass.	Der Mahlgrad ist zu fein oder zu grob eingestellt oder es wird zu wenig Kaffeepulver verwendet.	Mahlgrad gröber oder feiner stellen oder 2 gestrichene Messlöffel Kaffeepulver verwenden.
Tropfwasser auf innerem Geräteboden bei entnommener Tropfschale.	Tropfschale zu früh entnommen.	Tropfschale erst einige Sekunden nach dem letzten Getränkebezug entnehmen.
Displayanzeige Bitte Bohnenbehälter füllen trotz gefülltem Bohnenbehälter oder Mahlwerk mahlt keine Kaffeebohnen.	Bohnen fallen nicht ins Mahlwerk (zu ölige Bohnen).	Leicht an den Bohnenbehälter klopfen. Eventuell Kaffeesorte wechseln. Bei geleertem Bohnenbehälter diesen mit einem trockenen Tuch auswischen.
Displayanzeige Tropfschale leeren trotz leerer Tropfschale.	Bei ausgeschaltetem Gerät wird das Entleeren nicht erkannt.	Bei eingeschaltetem Gerät Tropfschale entnehmen und wieder einsetzen.
	Die Tropfschale ist verschmutzt.	Tropfschale gründlich reinigen.
Displayanzeige Wasser ohne Kohlensäure einfüllen oder Filter wechseln	Wassertank falsch eingesetzt.	Wassertank richtig einsetzen.
	Kohlensäurehaltiges Wasser im Wassertank.	Wassertank mit frischem Leitungswasser füllen.
	Schwimmer im Wassertank hängt fest.	Tank entnehmen und gründlich reinigen.
	Neuer Wasserfilter nicht nach Anleitung gespült.	Wasserfilter nach Anleitung spülen und in Betrieb nehmen.
	Im Wasserfilter ist Luft.	Wasserfilter so lange in Wasser tauchen bis keine Luftblasen mehr entweichen, Filter wieder einsetzen.
	Wasserfilter alt.	Neuen Wasserfilter einsetzen.
Können Probleme nicht behoben werden, unbedingt die Hotline anrufen! Die Telefonnummern befinden sich auf den letzten Seiten der Anleitung.		

Problem	Ursache	Abhilfe
Sehr häufige Anzeige, dass Entkalken nötig ist.	Zu kalkhaltiges Wasser.	Wasserfilter einsetzen und aktivieren (siehe Kapitel „Menü – Wasserfilter“).
	Getränkeauslauf verstopft.	Getränkeauslauf und Aufnahme Milchsystem reinigen.
Displayanzeige Bitte Brüheinheit reinigen und wieder einsetzen	Verschmutzte Brüheinheit.	Brüheinheit reinigen.
	Zuviel Pulverkaffee in der Brüheinheit.	Brüheinheit reinigen. Maximal 2 gestrichene Pulverlöffel mit Kaffeepulver einfüllen.
	Der Mechanismus der Brüheinheit ist schwergängig.	Brüheinheit reinigen (siehe Kapitel „Pflege und tägliche Reinigung“).
Displayanzeige Bitte Gerät neu starten	Verschmutzte Brüheinheit.	Brüheinheit reinigen.
Displayanzeige Gerät nicht ausreichend entkalkt. Vorgang wiederholen	Falscher oder zu wenig Entkalker oder Gerät zuvor übermäßig verkalkt.	Entkalkungs-Programm erneut durchführen
Displayanzeige Gerät abkühlen lassen	Gerät ist zu heiß.	Gerät 30 Minuten ausschalten.
Displayanzeige Störung Bitte Hotline anrufen	Im Gerät ist ein Fehler.	Bitte die Hotline anrufen.
Können Probleme nicht behoben werden, unbedingt die Hotline anrufen! Die Telefonnummern befinden sich auf den letzten Seiten der Anleitung.		

Technische Daten

Elektrischer Anschluss (Spannung – Frequenz)	220-240 V – 50/60 Hz
Anschlusswert	1500 W
Maximaler Pumpendruck, statisch	15 bar (TE651.., TE653.., TE654..) 19 bar (TE655.., TE657..)
Maximales Fassungsvermögen Wassertank (ohne Filter)	1,7l
Maximales Fassungsvermögen Bohnenbehälter	~300g
Länge der Zuleitung	100 cm
Abmessungen (H x B x T)	385 x 301 x 458 mm
Gewicht, ungefüllt	10-12 kg
Art des Mahlwerks	Keramik

DE Deutschland, Germany

BSH Hausgeräte Service GmbH
Zentralwerkstatt für kleine Hausgeräte
Trautskirchener Strasse 6-8
90431 Nürnberg

Online Auftragsstatus, Pickup Service für
Kaffeefüllautomaten und viele weitere
Infos unter:

www.siemens-home.bsh-group.de

Reparaturservice, Ersatzteile &
Zubehör, Produkt-Informationen:
Tel.: 0911 70 440 044

<mailto:cp-servicecenter@bshg.com>

Wir sind an 365 Tagen rund um die Uhr
erreichbar.

AE United Arab Emirates,

الإمارات العربية المتحدة

BSH Home Appliances FZE

Round About 13, Plot Nr MO-0532A

Jebel Ali Free Zone – Dubai

Tel.: 04 881 4401

<mailto:service.uae@bshg.com>

www.siemens-home.bsh-group.com/ae

**AL Republika e Shqiperise,
Albania**

ELEKTRO-SERVIS sh.p.k

Rr. Shkelqim Fusha, Selite,

Pallati "Matrix Konstruktion",

Kati 0 dhe +1

1023 Tirane

Tel.: 4 2278 130, -131

Fax: 4 2278 130

<mailto:info@elektro-servis.com>

EXPERT SERVIS

Rruga e Kavajes,

Kulla B Nr 223/1 Kati I

1023 Tirane

Tel.: 4 480 6061

Tel.: 4 227 4941

Fax: 4 227 0448

Cel: +355 069 60 45555

<mailto:info@expert-servis.al>

AT Österreich, Austria

BSH Hausgeräte Gesellschaft mbH

Werkskundendienst für Hausgeräte

Quellenstrasse 2a

1100 Wien

Online Reparaturannahme, Ersatzteile

und Zubehör und viele weitere Infos

unter: www.siemens-home.bsh-group.at

Reparaturservice, Ersatzteile & Zubehör,

Produktinformationen

Tel.: 0810 550 522

<mailto:vie-stoerungsannahme@bshg.com>

Wir sind an 365 Tagen rund um die Uhr für

Sie erreichbar.

AU Australia

BSH Home Appliances Pty. Ltd.

Gate 1, 1555 Centre Road

Clayton, Victoria 3168

Tel.: 1300 167 425*

Fax: 1300 306 818

<mailto:aftersales.au@bshg.com>

www.siemens-home.bsh-group.com/au

*Mo-Fr: 24 hours

**BA Bosna i Hercegovina,
Bosnia-Herzegovina**

"HIGH" d.o.o.

Gradačanka 29b

71000 Sarajevo

Tel.: 061 10 09 05

Fax: 033 21 35 13

mailto:bosch_siemens_sarajevo@yahoo.com

BE Belgique, België, Belgium

BSH Home Appliances S.A. – N.V.

Avenue du Laerbeek 74

Laarbeeklaan 74

1090 Bruxelles – Brussel

Tel.: 02 475 70 02

<mailto:bru-repairs@bshg.com>

www.siemens-home.bsh-group.com/be

BG Bulgaria

BSH Domakinski Uredi

Bulgaria EOOD

115K Tsarigradsko Chausse Blvd.

European Trade Center Building,

5th floor

1784 Sofia

Tel.: 0700 208 18

Fax: 02 878 79 72

<mailto:informacia.servis-bg@bshg.com>

www.siemens-home.bsh-group.com/bg

BH Bahrain, مملكة البحرين

Khalaifat Est.

P.O. Box 5111

Manama

Tel.: 01 7400 553

<mailto:service@khalaifat.com>

**CH Schweiz, Suisse,
Svizzera, Switzerland**

BSH Hausgeräte AG

Siemens Hausgeräte Service

Fahrweidstrasse 80

8954 Geroldswil

Reparaturservice, Ersatzteile & Zubehör,

Produktinformationen Tel.: 0848 888 500

Service Fax: 0848 840 041

<mailto:ch-reparatur@bshg.com>

Ersatzteile & Zubehör

Fax: 0848 880 081

<mailto:ch-ersatzteil@bshg.com>

www.siemens-home.bsh-group.com/ch

CY Cyprus, Κύπρος

BSH Ikiakes Sýkpes-Service

39, Arh. Makaaniou III Str.

2407 Egomi/Nikosia (Lefkosia)

Tel.: 7777 8007

Fax: 022 65 81 28

<mailto:bsh.service.cyprus@cytanet.com.cy>

**CZ Česká Republika,
Czech Republic**

BSH domácí spotřebiče s.r.o.

Firemní servis domácích spotřebičů

Radlická 350/107c

158 00 Praha 5

Tel.: 0251 095 546

www.siemens-home.bsh-group.com/cz

DK Danmark, Denmark

BSH Hvidevarer A/S

Telegrafvej 4

2750 Ballerup

Tel.: 44 89 89 85

Fax: 44 89 89 86

<mailto:BSH-Service-DK@BSHG.com>

www.siemens-home.bsh-group.com/dk

EE Eesti, Estonia

SIMSON OÜ

Türi tn.5

11313 Tallinn

Tel.: 0627 8730

Fax: 0627 8733

<mailto:servicenet@servicenet.ee>

www.simson.ee

Rennerki Kaubanduse OÜ

Tammisaare tee 134B

(Euronicsi kaupluses)

12918 Tallinn

Tel.: 0651 2222

Fax: 0516 7171

<mailto:klienditeenindus@rennerk.ee>

www.rennerk.ee

Eliser OÜ

Mustamäe tee 24

10621 Tallinn

Tel.: 0665 0090

<mailto:hoolidus@eliser.ee>

www.kodumasinatate-remont.ee

ES España, Spain

En caso de avería puede ponerse en

contacto con nosotros, su aparato será

trasladado a nuestro taller especializado

de cafeteras.

BSH Electrodomésticos España S.A.

Servicio Oficial del Fabricante

Parque Empresarial PLAZA,

C/ Manfredonia, 6

50197 Zaragoza

Tel.: 902 118 821 o 976 305 714

<mailto:CAU-Siemens@bshg.com>

www.siemens-home.bsh-group.es

DE Deutschland, Germany

BSH Hausgeräte Service GmbH
Zentralwerkstatt für kleine Hausgeräte
Trautskirchener Strasse 6-8
90431 Nürnberg

Online Auftragsstatus, Pickup Service für
Kaffeefüllautomaten und viele weitere
Infos unter:

www.siemens-home.bsh-group.de

Reparaturservice, Ersatzteile &
Zubehör, Produkt-Informationen:
Tel.: 0911 70 440 044

<mailto:cp-servicecenter@bshg.com>

Wir sind an 365 Tagen rund um die Uhr
erreichbar.

AE United Arab Emirates,

الإمارات العربية المتحدة

BSH Home Appliances FZE

Round About 13, Plot Nr MO-0532A

Jebel Ali Free Zone – Dubai

Tel.: 04 881 4401

<mailto:service.uae@bshg.com>

www.siemens-home.bsh-group.com/ae

**AL Republika e Shqiperise,
Albania**

ELEKTRO-SERVIS sh.p.k

Rr. Shkelqim Fusha, Selite,

Pallati "Matrix Konstruktion",

Kati 0 dhe +1

1023 Tirane

Tel.: 4 2278 130, -131

Fax: 4 2278 130

<mailto:info@elektro-servis.com>

EXPERT SERVIS

Rruga e Kavajes,

Kulla B Nr 223/1 Kati I

1023 Tirane

Tel.: 4 480 6061

Tel.: 4 227 4941

Fax: 4 227 0448

Cel: +355 069 60 45555

<mailto:info@expert-servis.al>

AT Österreich, Austria

BSH Hausgeräte Gesellschaft mbH

Werkskundendienst für Hausgeräte

Quellenstrasse 2a

1100 Wien

Online Reparaturannahme, Ersatzteile

und Zubehör und viele weitere Infos

unter: www.siemens-home.bsh-group.at

Reparaturservice, Ersatzteile & Zubehör,

Produktinformationen

Tel.: 0810 550 522

<mailto:vie-stoerungsannahme@bshg.com>

Wir sind an 365 Tagen rund um die Uhr für

Sie erreichbar.

AU Australia

BSH Home Appliances Pty. Ltd.

Gate 1, 1555 Centre Road

Clayton, Victoria 3168

Tel.: 1300 167 425*

Fax: 1300 306 818

<mailto:aftersales.au@bshg.com>

www.siemens-home.bsh-group.com/au

*Mo-Fr: 24 hours

**BA Bosna i Hercegovina,
Bosnia-Herzegovina**

"HIGH" d.o.o.

Gradačanka 29b

71000 Sarajevo

Tel.: 061 10 09 05

Fax: 033 21 35 13

mailto:bosch_siemens_sarajevo@yahoo.com

BE Belgique, België, Belgium

BSH Home Appliances S.A. – N.V.

Avenue du Laerbeek 74

Laarbeeklaan 74

1090 Bruxelles – Brussel

Tel.: 02 475 70 02

<mailto:bru-repairs@bshg.com>

www.siemens-home.bsh-group.com/be

BG Bulgaria

BSH Domakinski Uredi

Bulgaria EOOD

115K Tsarigradsko Chausse Blvd.

European Trade Center Building,

5th floor

1784 Sofia

Tel.: 0700 208 18

Fax: 02 878 79 72

<mailto:informacia.servis-bg@bshg.com>

bshg.com

www.siemens-home.bsh-group.com/bg

BH Bahrain, مملكة البحرين

Khalaifat Est.

P.O. Box 5111

Manama

Tel.: 01 7400 553

<mailto:service@khalaifat.com>

**CH Schweiz, Suisse,
Svizzera, Switzerland**

BSH Hausgeräte AG

Siemens Hausgeräte Service

Fahrweidstrasse 80

8954 Geroldswil

Reparaturservice, Ersatzteile & Zubehör,

Produktinformationen Tel.: 0848 888 500

Service Fax: 0848 840 041

<mailto:ch-reparatur@bshg.com>

Ersatzteile & Zubehör

Fax: 0848 880 081

<mailto:ch-ersatzteil@bshg.com>

www.siemens-home.bsh-group.com/ch

CY Cyprus, Κύπρος

BSH Ikiakes Sýkpes-Service

39, Arh. Makaaniou III Str.

2407 Egomi/Nikosia (Lefkosia)

Tel.: 7777 8007

Fax: 022 65 81 28

<mailto:bsh.service.cyprus@cytanet.com.cy>

**CZ Česká Republika,
Czech Republic**

BSH domácí spotřebiče s.r.o.

Firemní servis domácích spotřebičů

Radlická 350/107c

158 00 Praha 5

Tel.: 0251 095 546

www.siemens-home.bsh-group.com/cz

DK Danmark, Denmark

BSH Hvidevarer A/S

Telegrafvej 4

2750 Ballerup

Tel.: 44 89 89 85

Fax: 44 89 89 86

<mailto:BSH-Service-DK@BSHG.com>

www.siemens-home.bsh-group.com/dk

EE Eesti, Estonia

SIMSON OÜ

Türi tn.5

11313 Tallinn

Tel.: 0627 8730

Fax: 0627 8733

<mailto:servicenet@servicenet.ee>

www.simson.ee

Rennerki Kaubanduse OÜ

Tammisaare tee 134B

(Euronicsi kaupluses)

12918 Tallinn

Tel.: 0651 2222

Fax: 0516 7171

<mailto:klienditeenindus@rennerk.ee>

www.rennerk.ee

Eliser OÜ

Mustamäe tee 24

10621 Tallinn

Tel.: 0665 0090

<mailto:hoolidus@eliser.ee>

www.kodumasinatate-remont.ee

ES España, Spain

En caso de avería puede ponerse en

contacto con nosotros, su aparato será

trasladado a nuestro taller especializado

de cafeteras.

BSH Electrodomésticos España S.A.

Servicio Oficial del Fabricante

Parque Empresarial PLAZA,

C/ Manfredonia, 6

50197 Zaragoza

Tel.: 902 118 821 o 976 305 714

<mailto:CAU-Siemens@bshg.com>

www.siemens-home.bsh-group.es

LV Latviya, Latvia
SIA "General Serviss"
Buļļu iela 70c
1067 Riga
Tel.: 06742 52 32
mailto:info@serviscentrs.lv
www.serviscentrs.lv

Elkor Serviss
Brivibas gatve 201
1039 Riga
Tel.: 067 070 520; -36
Fax: 067 070 524
mailto:info@elkorserviss.lv
www.elkorserviss.lv

Sia Elektronika-Serviss
Tadaiku iela 4
1004 Riga
Tel.: 067 717 060
Fax: 067 601 235
mailto:serviss@elektronika.lv
www.elektronika.lv

MD Moldova
S.R.L. "Rialto-Studio"
ул. Щусева 98
2012 Кишинев
тел./факс: 022 23 81 80

MK Macedonia, Македонија
GORENEC
Jane Sandanski 69 lok. 3
1000 Skopje
Tel.: 02 2454 600
Mobil: 070 697 463
mailto:gorenec@yahoo.com

MT Malta
Aplan Limited
The Atrium
Mriehel by Pass
BKR3000 Birkirkara
Tel.: 025 495 122
Fax: 021 480 598
mailto:lapap@aplan.com.mt

NL Nederlande, Netherlands
BSH Huishoudapparaten B.V.
Taurusavenue 36
2132 LS Hoofddorp
Storingsmelding:
Tel.: 088 424 4020
Fax: 088 424 4845
mailto:siemens-contactcenter@
bshg.com
Onderdelenverkoop:
Tel.: 088 424 4020
Fax: 088 424 4801
mailto:siemens-onderdelen@bshg.com
www.siemens-home.bsh-group.nl

NO Norge, Norway
BSH Husholdningsapparater A/S
Grensesvingen 9
0661 Oslo
Tel.: 22 66 05 73
Fax: 22 66 05 55
mailto:siemens-Service-NO@bshg.com
www.siemens-home.bsh-group.com/no

NZ New Zealand
BSH Home Appliances Ltd.
Unit F2, 4 Orbit Drive
Mairangi Bay
Auckland 0632
Tel.: 0800 245 700*
Fax: 0800 256 535
mailto:repairaction.nz@bshg.com
* Mo-Fr: 8.30 am to 5.00 pm
(exclude public holidays)

PL Polska, Poland
BSH Sprzęt Gospodarstwa
Domowego sp. z o.o.
Al. Jerozolimskie 183
02-222 Warszawa
Tel.: 801 191 534
Fax: 022 572 7709
mailto:Serwis.Fabryczny@bshg.com
www.siemens-home.bsh-group.pl

PT Portugal
BSHP Electrodomésticos,
Sociedade Unipessoal, Lda.
Rua Alto do Montijo, nº 15
2790-012 Carnaxide
Tel.: 214 250 720
Fax: 214 250 701
mailto:siemens.electrodomesticos.pt@
bshg.com
www.siemens-home.bsh-group.com/pt

RO România, Romania
BSH Electrocasnice srl.
Sos. Bucuresti-Ploiesti,
nr. 19-21, sect. 1
13682 Bucuresti
Tel.: 021 203 9748
Fax: 021 203 9733
mailto:service.romania@bshg.com
www.siemens-home.bsh-group.com/ro

RU Russia, Россия
ООО "БСХ Бытовая техника"
Сервис от производителя
Малая Калужская, 15
119071 Москва
tel.: 8 (800) 200 29 62
mailto:mok-kdhl@bshg.com
www.siemens-home.bsh-group.ru

SE Sverige, Sweden
BSH Home Appliances AB
Landsvägen 32
169 29 Solna
Tel.: 0771 11 22 77 local rate
mailto:Siemens-Service-SE@bshg.com
www.siemens-home.bsh-group.com/se

SG Singapore, 新加坡
BSH Home Appliances Pte. Ltd.
Block 4012, Ang Mo Kio Avenue 10
#01-01 Techplace 1
Singapore 569628
Tel.: 6751 5000*
Fax: 6751 5005
mailto:bshsgp.service@bshg.com
* Mo-Fr: 8.30am to 7.00pm, Sa: 8.30am to 5.30pm
(exclude public holidays)

SI Slovenija, Slovenia
BSH Hišni aparati d.o.o.
Litostrojska 48
1000 Ljubljana
Tel.: 01 583 07 01
Fax: 01 583 08 89
mailto:informacije.servis@bshg.com
www.siemens-home.bsh-group.com/si

SK Slovensko, Slovakia
BSH domácí spotřebiče s.r.o.
Firemní servis domácích spotřebičů
Radlická 350/107c
158 00 Praha 5
Tel.: 02 44 45 20 41
mailto:opravy@bshg.com

TR Türkiye, Turkey
BSH Ev Aletleri Sanayi
ve Ticaret A.Ş.
Fatih Sultan Mehmet Mahallesi
Balkan Caddesi No: 51
34771 Ümraniye, İstanbul
Tel.: 0 216 444 6688*
Fax: 0 216 528 9188*
mailto:careline.turkey@bshg.com
www.siemens-home.bsh-group.com/tr
* Çağrı merkezini sabit hatlardan
aramanın bedeli şehir içi ücretlendirme,
cep telefonlarından ise kullanılan
tarifeye göre değişkenlik göstermektedir

UA Ukraine, Україна
ТОВ "БСХ Побутова Техніка"
tel.: 044 490 2095
mailto:bsh-service.ua@bshg.com
www.siemens-home.bsh-group.com/ua

XK Kosovo
SERVICE-GENERAL SH.P.K.
Rruga Mag Prishtine-Ferizaj
70000 Ferizaj
Tel.: 0290 321 434
Tel.: 0290 330 723
mailto:a_service@
gama-electronics.com

XS Srbija, Serbia
BSH Kućni aparati d.o.o.
Milutina Milankovića br. 9ž
11070 Novi Beograd
Tel.: 011 353 70 09
Fax: 011 205 23 89
mailto:informacije.servis-sr@bshg.com
www.siemens-home.bsh-group.com/rs

ZA South Africa
BSH Home Appliances (Pty) Ltd.
15th Road Randjespark
Private Bag X36, Randjespark
1685 Midrand – Johannesburg
Tel.: 086 002 6724
Fax: 086 617 1780
mailto:applianceserviceza@bshg.com
www.siemens-home.bsh-group.com/za

Service-Hotlines

www.siemens-home.bsh-group.com

AE	04 803 0501	LI	05 274 1788
AL	066 206 47 94	LU	26 349 300
AT	0810 550 522	LV	067 425 232
AU	1300 368 339	ME	050 432 575
BA	033 213 513	MK	02 2454 600
BE	070 222 142	NL	088 424 4020
BG	02 931 50 62	NO	22 66 06 00
CH	043 455 4095	PL	801 191 534
CN	400 889 9999 Call rates depend on the network used	PT	21 4250 720
CZ	0251 095 546	RO	021 203 9748
DE	0911 70 440 044	RU	8 800 200 29 62
DK	44 89 89 85	SE	0771 11 22 77 (local rate)
EE	0627 8730	SK	02 444 520 41
ES	902 11 88 21	SL	01 200 70 17
FI	020 7510 700 Lankapuhelimesta 8,28 snt/puhelu + 7 snt/min (alv 24%) Matkapuhelimesta 8,28 snt/puhelu + 17 snt/min (alv 24%)	TR	444 6688 Çağrı merkezini sabit hatlardan aramanın bedeli şehir içi ücretlendirme, Cep telefonlarından ise kullanılan tarifeyle göre değişiklik göstermektedir
FR	0140 10 1200	US	866 447 4363 (toll free)
GB	0344 892 8999 Calls charged at local or mobile rate	XK	044 172 309
GR	18 182 (Αστική χρέωση)	XS	011 21 39 552
HR	01 3028 226		
HU	0036 1 489 5461		
IE	01450 2655 0.03 € per minute at peak. Off peak 0.0088 € per minute.		
IL	08 9777 222		
IS	0520 3000		
IT	800 018 346 (Line Verde)		

BSH group is a Trademark Licensee of Siemens AG. Manufacturer's Service for Siemens Home Appliances.

Garantiebedingungen

DEUTSCHLAND (DE)

Siemens Info Line

(Mo-Fr: 8.00-18.00 Uhr erreichbar)

Für Produktinformationen sowie Anwendungs- und Bedienungsfragen zu **kleinen Hausgeräten**:

Tel.: 0911 70 440 044 oder unter
siemens-info-line@bshg.com

Für dieses Gerät leisten wir Garantie gemäß nachstehenden Bedingungen:

Nur für Deutschland gültig!

1. Wir beheben unentgeltlich nach Maßgabe der folgenden Bedingungen (Nr. 2–6) Mängel am Gerät, die nachweislich auf einem Material- und/oder Herstellungsfehler beruhen, wenn sie uns unverzüglich nach Feststellung und innerhalb von 24 Monaten nach Lieferung an den Erstendabnehmer gemeldet werden. Zeigt sich der Mangel innerhalb von 6 Monaten ab Lieferung, wird vermutet, dass es sich um einen Material- oder Herstellungsfehler handelt.

2. Die Garantie erstreckt sich nicht auf leicht zerbrechliche Teile wie z. B. Glas oder Kunststoff bzw. Glühlampen.

Eine Garantiepflicht wird nicht ausgelöst durch geringfügige Abweichungen von der Soll-Beschaffenheit, die für Wert und Gebrauchstauglichkeit des Gerätes unerheblich sind, oder durch Schäden aus chemischen und elektrochemischen Einwirkungen von Wasser, sowie allgemein aus anomalen Umweltbedingungen oder sachfremden Betriebsbedingungen oder wenn das Gerät sonst mit ungeeigneten Stoffen in Berührung gekommen ist. Ebenso kann keine Garantie übernommen werden, wenn die Mängel am Gerät auf Transportschäden, die nicht von uns zu vertreten sind, nicht fachgerechte Installation und Montage, Fehlgebrauch, eine nicht haushaltsübliche Nutzung, mangelnde Pflege oder Nichtbeachtung von Bedienungs- oder Montagehinweisen zurückzuführen sind.

Der Garantieanspruch erlischt, wenn Reparaturen oder Eingriffe von Personen vorgenommen werden, die hierzu von uns nicht ermächtigt sind, oder wenn unsere Geräte mit Ersatzteilen, Ergänzungs- oder Zubehörteilen versehen werden, die keine Originalteile sind und dadurch ein Defekt verursacht wird.

3. Die Garantieleistung erfolgt in der Weise, dass mangelhafte Teile nach unserer Wahl unentgeltlich instandgesetzt oder durch einwandfreie Teile ersetzt werden.

Geräte, die zumutbar (z. B. im PKW) transportiert werden können, und für die unter Bezugnahme auf diese Garantie eine Garantieleistung beansprucht wird, sind unserer nächstgelegenen Kundendienststelle oder unserem Vertragskundendienst zu übergeben und zuzusenden. Instandsetzungen am Aufstellungsort können nur für stationär betriebene (feststehende) Geräte verlangt werden.

Es ist jeweils der Kaufbeleg mit Kauf- und/oder Lieferdatum vorzulegen. Ersetzte Teile gehen in unser Eigentum über.

4. Sofern die Nachbesserung von uns abgelehnt wird oder fehlschlägt, wird innerhalb der oben genannten Garantiezeit auf Wunsch des Endabnehmers kostenfrei gleichwertiger Ersatz geliefert.

5. Garantieleistungen bewirken weder eine Verlängerung der Garantiefrist, noch setzen sie eine neue Garantiefrist in Lauf. Die Garantiefrist für eingebaute Ersatzteile endet mit der Garantiefrist für das ganze Gerät.

6. Weitergehende oder andere Ansprüche, insbesondere solche auf Ersatz außerhalb des Gerätes entstandener Schäden sind – soweit eine Haftung nicht zwingend gesetzlich angeordnet ist – ausgeschlossen.

Diese Garantiebedingungen gelten für in Deutschland gekaufte Geräte. Werden Geräte ins Ausland verbracht, die die technischen Voraussetzungen (z. B. Spannung, Frequenz, Gasarten, etc.) für das entsprechende Land aufweisen und die für die jeweiligen Klima- und Umweltbedingungen geeignet sind, gelten diese Garantiebedingungen auch, soweit wir in dem entsprechenden Land ein Kundendienstnetz haben. Für im Ausland gekaufte Geräte gelten die von unserer jeweils zuständigen Landesvertretung herausgegebenen Garantiebedingungen. Diese können Sie über Ihren Fachhändler, bei dem Sie das Gerät gekauft haben, oder direkt bei unserer Landesvertretung anfordern.

Beachten Sie unser weiteres Kundendienst-Angebot:

Auch nach Ablauf der Garantie stehen Ihnen unser Werkskundendienst und unsere Servicepartner zur Verfügung.

BSH Hausgeräte GmbH

Die BSH Gruppe ist eine Markenlizenznehmerin der Siemens AG

Carl-Wery-Straße 34
81739 München, GERMANY

Manufactured by BSH Hausgeräte GmbH under Trademark License of Siemens AG
Fabriqué par BSH Hausgeräte GmbH titulaire des droits d'utilisation de la marque Siemens AG
Gefabriceerd door BSH Hausgeräte GmbH onder handelsmerklicentie van Siemens AG
Wyprodukowano przez BSH Hausgeräte GmbH na warunkach licencji na korzystanie ze znaku towarowego Siemens AG
Vyrobena BSH Hausgeräte GmbH v licenci k ochranné známce Siemens AG.
Изготовлено ООО «БСХ Бытовые Приборы» под товарным знаком компании Сименс АГ
Hergestellt von BSH Hausgeräte GmbH unter Markenlizenz der Siemens AG

BSH Hausgeräte GmbH
Carl-Wery-Straße 34
81739 München, GERMANY

Reparaturauftrag und Beratung bei Störungen

DE 0911 70 440 044
AT 0810 550 522
CH 0848 840 040

Die Kontaktdaten aller Länder finden Sie im beiliegenden Kundendienst-Verzeichnis.

www.siemens-home.bsh-group.com



8001097794
(9712)