

SONY®

5-024-557-21(1)



5024557210

Television

参考指南

CS

Guide de référence

FR

Справочник

RU

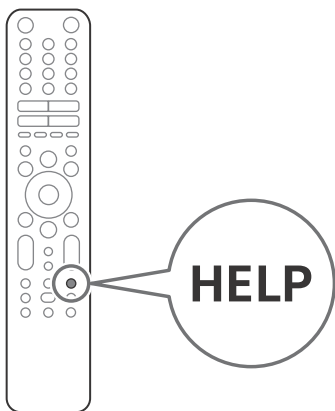

BRAVIA

XR-85Z9J / 75Z9J

关于说明书

本电视机附带有以下说明书。请妥善保管这些说明书，以备日后参考之用。

设定指南

- 电视机安装和设定。

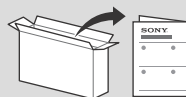

参考指南（本说明书） / 安全文档

- 安全信息、遥控器、故障排除、挂壁安装、规格等。



帮助指南（电子手册）

- 设置、功能、网络连接、故障排除等。
- 想要打开帮助指南，请按下列遥控器上的 HELP 按钮，选择帮助指南。



- 您可以使用您的智能手机来查阅帮助指南。



https://rd1.sony.net/help/tv/iga1/h_ga/

设置菜单如有变更，恕不另行通知。

重要 - 在使用 Sony 产品之前，请先阅读最终用户软件许可协议。若使用您的产品，则表示您接受最终用户软件许可协议。您与 Sony 之间的软件许可协议可在 Sony 网站 (<https://www.sony.net/tv-software-licenses/>) 上在线获取，也可在您的产品的屏幕上获取。按遥控器上的 ☆ (快速设置)，选择 [设置] → [系统] → [关于] → [法律信息] → [声明和许可]。

注意

- 操作电视机之前，请阅读“安全信息”。
- 请阅读提供的安全文档，了解更多安全信息。
- 本电视机使用说明书中包含关于“将电视机安装到墙壁上”的指示。
- 设定指南和本说明书中使用的图像和插图仅供参考，可能与实际的产品不符。

识别标签的位置

电视机型号和电源等级的标签位于电视机背面。拆下端口盖可找到。

安全信息

安装 / 设定

根据下列指示安装及使用电视机，以避免发生火灾、触电或损坏和 / 或人身伤害。

安装

- 应将电视机安装在易于插拔的交流电源插座附近。
- 将电视机放置在平稳的表面上，以避免电视机掉落而造成人身伤害或财产损失。
- 请将电视机安装在无法被拉动、推动或撞翻的地方。
- 安装电视机，使电视机的台式底座不会超出电视机底座（未提供）。如果台式底座超出电视机底座，则可能导致电视机翻倒、掉落，而使人受伤或使电视机损坏。

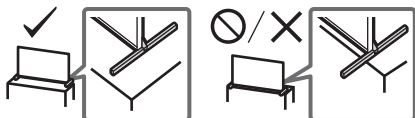

搬运

- 搬运电视机之前，请断开所有电缆的连接。
- 搬运电视机之前，请拆下端子盖。
- 搬运大型电视机需要两个或两个以上（XR-85Z9J 需要三个或三个以上）的人员。
- 用手搬运电视机时，请如下图所示握持电视机。请勿对液晶面板和屏幕边框施加压力。

XR-85Z9J

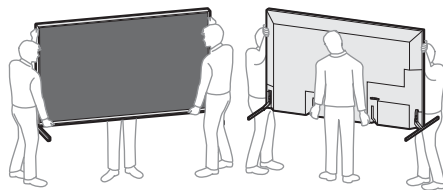

XR-75Z9J

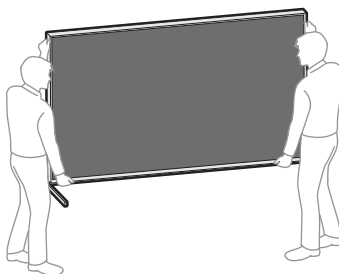

- 搬运电视机时，请勿使其受到摇晃或过度振动。
- 搬运电视机以进行维修或移动时，请使用原有的纸箱和包装材料进行包装。

倾覆防范

(提供支撑带套件的型号)

请参阅软垫上的设定指南。

所提供的木螺丝仅适用于固定木制的固体物件。

(提供支撑带套件的型号除外)

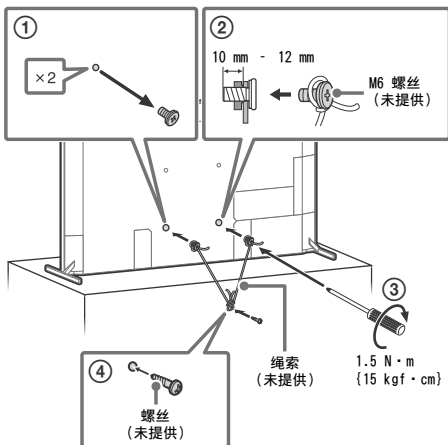

将电视机作为中置扬声器使用

注意

- 连接电缆前，断开电视机和 AV 接收器的交流电源线。

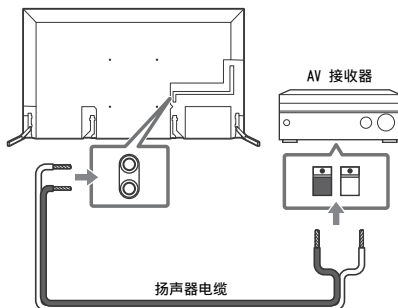

CS

将电视机用作音频系统的一部分

注意

- 连接电缆前，断开电视机和 AV 接收器的交流电源线。
- 详情请参阅带 S-CENTER OUT 端子的音频系统使用说明书。

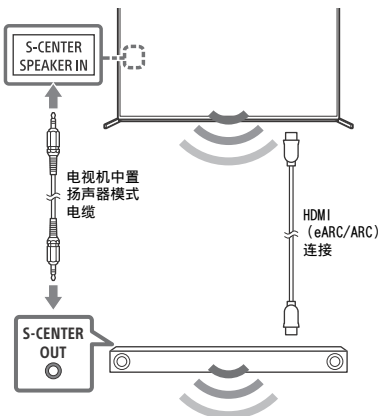

遥控器和电视机

根据您所在的地区 / 国家 / 电视机型号 / 电视机设定不同，遥控器的形状、按钮的布局、可用性和功能可能有所差异。

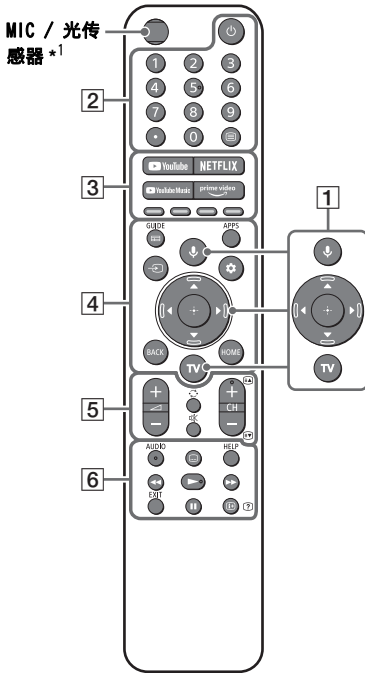

- 1 (麦克风) / (Google 助理)：使用 Google 助理 *2*3 或语音搜索 *3。想要获取电视机控制方法的提示，请按遥控器上的麦克风按钮，说出“语音提示”一词。*2
：在屏幕上进行菜单导航和选择。
TV：显示电视机频道列表或切换为输入。

- 2 (电源)
数字按钮
 (点)
 (文本)：显示文本信息。

- 3 YouTube™ / NETFLIX*4 / YouTube Music / Prime Video / 彩色按钮

- 4 GUIDE/ ：显示电视机或有线 / 卫星接收盒 *5 的数字节目指南。
APPS
 (输入选择)：显示和选择输入源等。
 (快速设置)：显示快速设置。
BACK
HOME

- 5 +/- (音量)
 (跳转)
 (静音)*6
CH +/- / / ：选择频道，或下一页 () / 上一页 ()。
- 6 AUDIO：选择多语言源的声音或双声道（取决于节目源）。
 (字幕设置)
HELP：显示帮助菜单。
 / / /

- EXIT
 / (信息 / 文本显示)：显示信息。

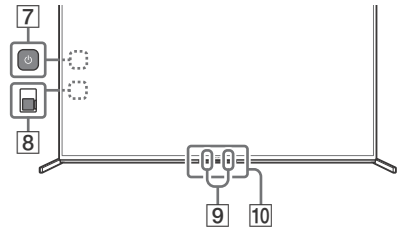

- 7 (电源)：(拆下侧盖后即可找到它)
- 8 BUILT-IN MIC SWITCH (内置麦克风开关)：打开 / 关闭内置麦克风。(拆下侧盖后即可找到它)
- 9 内置麦克风 *2*3*7：如需启用内置麦克风，请按遥控器上的麦克风按钮，然后遵循屏幕上的说明。
- 10 遥控传感器 / 环境光线感应器 / LED

*1 当光传感器检测到环境光线不足时，遥控器背光灯将亮起。背光灯的自动照明可以关闭。
*2 仅针对有限的地区 / 国家 / 电视机型号 / 语言。
*3 使用 Google 助理或语音搜索需要网络连接。
*4 视地区 / 国家而定，可能需要安装。
*5 需要设定 [有线 / 卫星接收盒设置]。
*6 按住 (静音) 可使用辅助功能快捷方式。
*7 当启用内置麦克风时，由于内置麦克风始终在收音，因此功耗会增加。



有关更多信息，请参考帮助指南。

将电视机安装到墙壁上

使用可选的挂壁式支架 (SU-WL450)* (未提供)

用户须知：

考虑到产品保护和安全性，Sony 强烈建议由 Sony 经销商或经过授权的承包商执行电视机的安装。切勿试图自行安装。

Sony 经销商和承包商须知：

在本产品的安装、定期保养和检查过程中应充分注意安全。

挂壁式支架安装信息

对于挂壁式支架安装说明，请参阅您的电视机型号的产品页面上的安装信息（挂壁式支架）。

<https://www.sony-asia.com/support>

- 请按照相应机型适用的挂壁式支架随附的说明书操作。安装电视机时，尤其是确定承受电视机重量的墙壁强度，需要足够的专业知识。
- 对于处置不当或安装不妥造成的损害，Sony 将不负责任。
- 只有合格的服务人员方可执行挂壁安装。
- 为了安全起见，强烈建议您使用 Sony 附件，包括：
 - 挂壁式支架 SU-WL450
- 在安装挂壁式支架时，请使用挂壁式支架随附的专用固定螺丝。从挂壁式支架和电视机后盖之间的接触面到专用固定螺丝末端的设计如图所示。由于挂壁式支架的不同，专用固定螺丝的直径与长度会有所不同。如不使用专用固定螺丝，可能会造成内部损坏及电视机掉落等。

10 mm - 12 mm

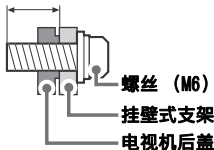

- 务必将未使用的螺丝和台式底座存放在安全的地方，只在准备安装台式底座时取出。请将螺丝远离儿童。

* 仅针对有限的地区 / 国家 / 电视机型号。

故障排除

对于诸如下列问题的一般故障排除：黑屏、没有声音、图像停顿、电视机没有反应或网络丢失，按下列步骤操作。

- 1 按下遥控器上的电源按钮约五秒，重启电视机。电视机将重启。若电视机没有恢复，尝试拔下交流电源线，然后按电视机上的电源按钮，再松开此按钮。等待两分钟，然后插入交流电源线。或者按电视机上的电源按钮约 40 秒，直到电视机关闭。
- 2 按遥控器上的 **HELP** 获取帮助菜单。
- 3 将电视机连接到互联网并进行软件更新。Sony 建议您随时更新电视机软件。软件更新会提供新功能和性能改进。
- 4 请访问 Sony 支持网站（相关信息位于本说明书的末尾）。

电视机接入电源时，即使按下遥控器或电视机上的电源按钮，也可能在一段时间内无法打开。

初始化系统需要时间。请等待约一分钟，然后再操作。

遥控器不工作。

- 请更换电池。

忘记视听年龄限制的密码。

- 输入 PIN 码 9999，然后输入新的 PIN 码。



有关故障排除的更多信息，请参阅帮助指南。

CS

规格

系统

面板系统: LCD (液晶显示) 面板, LED 背光灯

电视系统: 根据您的国家 / 地区选择 / 电视机型号而定

模拟: B/G, I, D/K, M

数字: DVB-T/DVB-T2

彩色制式: PAL/SECAM/NTSC3.58/NTSC4.43

频道覆盖范围: 根据您的国家 / 地区选择 / 电视机型号而定

模拟: UHF/VHF/ 有线

数字: UHF/VHF

声音输出: 12.5 W + 12.5 W + 20 W + 20 W + 5 W + 5 W + 5 W + 5 W

无线技术

IEEE 802.11a/b/g/n/ac 协议

蓝牙® 版本 4.2

输入 / 输出插孔

天线 / 电缆

VHF/UHF 用 75 欧姆外接端子

VIDEO IN / S-CENTER SPEAKER IN

视频 / 音频输入 (迷你插孔)

S-centre 扬声器输入 (微型插孔)

HDMI IN 1/2/3/4 (兼容 HDCP 2.3)

视频:

4096 × 2160p (50, 60 Hz)^{*1+2}, 4096 × 2160p (24 Hz)^{*1}, 3840 × 2160p (50, 60 Hz)^{*2}, 3840 × 2160p (24, 25, 30 Hz), 1080p (30, 50, 60, 100, 120 Hz), 1080/24p, 1080i (50, 60 Hz), 720p (30, 50, 60 Hz), 720/24p, 576p, 480p, PC 格式^{*3}

7680 × 4320p (24, 25, 30, 50, 60 Hz)^{*2+4+5}, 3840 × 2160p (100, 120 Hz)^{*2+4+6}

音频:

eARC (Enhanced Audio Return Channel) 模式
参阅在线帮助指南了解详细信息。

eARC 模式除外

5.1 声道线性 PCM: 32/44.1/48/88.2/96/
176.4/192 kHz 16/20/24 比特、Dolby
Audio、Dolby Atmos、DTS

eARC/ARC (Enhanced Audio Return Channel/
Audio Return Channel) (仅限 HDMI IN 3)^{*7}

eARC 模式时

参阅在线帮助指南了解详细信息。

ARC 模式时

双声道线性 PCM: 48 kHz 16 比特、Dolby
Audio、Dolby Atmos、DTS

DIGITAL AUDIO OUT (OPTICAL)

数字光学插孔 (双声道线性 PCM: 48 kHz
16 比特、Dolby Audio、DTS)

(立体声迷你插孔)

耳机

1, 2, 3

USB 端口 1 和 2 支持高速 USB (USB 2.0)

USB 端口 3 支持超速 USB (USB 3.1 Gen 1)

LAN

10BASE-T/100BASE-TX 连接器 (视网络的操作环境而定, 连接速度可能不同。不保证通信速率和通信质量。)

CENTER SPEAKER IN

中置扬声器输入 (接线柱)

电源和其他

电源要求

110 V - 240 V 交流电, 50/60 Hz (印度型号除外)

220 V - 240 V 交流电, 50/60 Hz (仅限印度型号)

屏幕尺寸 (对角线测量) (约)

XR-85Z9J: 85 英寸 / 214.8 cm

XR-75Z9J: 75 英寸 / 189.3 cm

消耗功率

显示于电视的背面

待机功耗^{*8+9}

约旦 / 阿联酋 / 埃及: 0.50 W, 其他: 0.5 W

显示器分辨率 (水平 × 垂直) (点)

7680 × 4320

额定输出

500 mA (对应 USB 1/2), 900 mA (对应 USB 3)

尺寸 (约) (宽 × 高 × 深) (mm)

含台式底座

标准位置:

XR-85Z9J: 1937 × 1123 × 484

XR-75Z9J: 1711 × 993 × 428

狭窄位置:

XR-85Z9J: 1907 × 1142 × 484

XR-75Z9J: 1681 × 1012 × 428

条形音响位置:

XR-85Z9J: 1937 × 1197 × 484

XR-75Z9J: 1711 × 1067 × 428

不含台式底座

XR-85Z9J: 1907 × 1112 × 81

XR-75Z9J: 1681 × 982 × 81

底座宽度 (约) (mm)

标准位置:

XR-85Z9J: 1937

XR-75Z9J: 1711

狭窄位置:

XR-85Z9J: 854

XR-75Z9J: 627

条形音响位置:

XR-85Z9J: 1937

XR-75Z9J: 1711

质量 (约) (kg)

含台式底座

XR-85Z9J: 63.4

XR-75Z9J: 48

不含台式底座

XR-85Z9J: 61.7

XR-75Z9J: 46.4

其他

选购附件

挂壁式支架: SU-WL450

操作温度: 0 °C - 40 °C

- *1 当输入是 4096 × 2160p 并且 [屏显模式] 设置为 [正常模式] 时, 分辨率显示为 3840 × 2160p。要显示 4096 × 2160p 分辨率, 将 [屏显模式] 设定为 [全屏模式 1] 或 [全屏模式 2]。
- *2 请参阅屏幕菜单来设置 [HDMI 信号格式]。
- *3 参阅在线帮助指南了解详细信息。
- *4 使用超高速 HDMI 线缆进行连接。
- *5 仅限 HDMI IN 4。将支持 8K 的 HDMI 设备连接至 HDMI IN 4。HDMI IN 4 具有复杂的信号处理功能, 需要花费更多时间来获取视频 (取决于信号源)。
- *6 仅限 HDMI IN 2/3/4。
- *7 将您的音频系统连接至 HDMI IN 3, 以将电视机音频传送至您的音频系统。
- *8 在电视机完成必要的内部程序后, 会达到指定的待机功率。
- *9 当电视机连接至网络时将增加待机消耗功率。

注意

- 选购附件的供应视国家 / 区域 / 电视机型号 / 存货而定。
- 设计和规格如有变更, 恕不另行通知。
- 使用 Google 助理时, 可能需要订阅服务和应用程序, 并可能新增适用的条款、条件和 / 或费用。

数字电视机功能的注意事项

- 有关数字电视机 (DVB) 任何功能仅在在有 DVB-T/DVB-T2 (MPEG-2 和 H.264/MPEG-4 AVC) 数字地面信号广播的国家或地区可用。请向当地经销商确认您的所在地是否可接收 DVB-T/DVB-T2 信号。
- 本电视机符合 DVB-T/DVB-T2 规格, 但不能保证与将来 DVB-T/DVB-T2 数字地面广播的兼容性。
- 在某些国家 / 地区, 某些数字电视机功能不可用。

商标信息

- HDMI、HDMI 高清晰度多媒体接口以及 HDMI 标志是 HDMI Licensing Administrator, Inc. 在美国和其他国家的商标或注册商标。
- Dolby、杜比、Dolby Vision、Dolby Atmos、Dolby Audio、和双 D 符号是杜比实验室特许公司的商标。本产品经过杜比实验室的许可而制造。未公布的机密作品。版权所有 © 1992–2020 杜比实验室。保留所有权利。
- Gracenote、Gracenote 标志和标示语以及 “Powered by Gracenote” 标志是 Gracenote, Inc. 在美国和 / 或其他国家的注册商标或商标。
- Google TV 及其它相关标记是 Google LLC 的商标。
- 有关 DTS 专利, 请参阅 <http://patents.dts.com>。由 DTS, Inc. 授权制造。DTS、Digital Surround 以及 DTS 标志是 DTS, Inc. 在美国和其他国家的注册商标或商标。© 2020, DTS, Inc. 保留所有权利。
- Netflix 是 Netflix, Inc. 的注册商标。
- TUXERA 是 Tuxera Inc. 在美国和其他国家的注册商标。
- 所有其他商标属于其各自的所有者。

À propos des manuels

Ce téléviseur est livré avec les manuels suivants. Conservez les manuels à titre de référence.

Guide d'installation

- Installation et configuration du téléviseur.

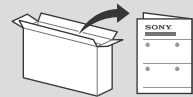

Guide de référence (ce manuel) / Documentation de sécurité

- Consignes de sécurité, télécommande, dépannage, fixation murale, spécifications, etc.



Guide d'aide (Manuel en ligne)

- Paramètres, fonctions, connexion internet, dépannage, etc.
- Pour l'ouvrir appuyez sur la touche **HELP** de la télécommande et sélectionnez le Guide d'aide.



- Vous pouvez vous reporter au Guide d'aide avec votre smartphone.



https://rd1.sony.net/help/tv/iga1/h_ga/

Les menus de configuration sont sujets à modification sans préavis.

IMPORTANT – Lisez le Contrat de licence logicielle de l'utilisateur final avant d'utiliser votre produit Sony. Utiliser votre produit indique vous avez accepté le Contrat de licence logicielle de l'utilisateur final. Le contrat de licence logicielle entre vous et Sony est disponible en ligne sur le site Web Sony (<https://www.sony.net/tv-software-licenses/>) ou sur l'écran de votre produit. Appuyez sur  (Paramètres rapides) sur la télécommande et sélectionnez [Paramètres] → [Système] → [À propos] → [Informations légales] → [Avis et licences].

Remarque

- Avant d'utiliser le téléviseur, lisez les « Consignes de sécurité ».
- Lisez la documentation de sécurité fournie pour plus d'informations de sécurité.
- Les instructions relatives à l'« Installation du téléviseur au mur » sont incluses dans le mode d'emploi du téléviseur.
- Les images et illustrations reprises dans ce manuel et dans le Guide d'installation sont fournies pour référence uniquement et peuvent présenter des différences par rapport au produit proprement dit.

Emplacement de l'étiquette d'identification

Les étiquettes reprenant le numéro de modèle et les caractéristiques nominales de l'alimentation du téléviseur se trouvent à l'arrière du téléviseur. Vous les trouverez en retirant le cache des bornes.

Consignes de sécurité

Installation/Mise en place

Installez et utilisez le téléviseur conformément aux instructions ci-dessous afin d'éviter tout risque d'incendie, d'électrocution ou autre dommage et/ou blessure.

Installation

- Le téléviseur doit être installé à proximité d'une prise de courant aisément accessible.
- Positionnez le téléviseur sur une surface stable et horizontale afin d'éviter qu'il ne tombe, n'entraîne des blessures ou n'endommage des biens.

- Installez le téléviseur dans un endroit où vous ne risquez pas de le pousser, de le tirer ou de le renverser.
- Installez le téléviseur de façon à ce que son support de table ne dépasse pas du support TV (non fourni). Si le support de table dépasse du support TV, le téléviseur risque d'être renversé, de tomber, d'être endommagé ou de provoquer des blessures.

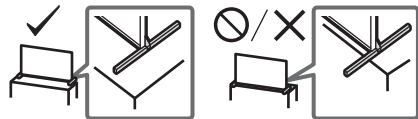

Transport

- Avant de transporter le téléviseur, débranchez tous ses câbles.
- Avant de transporter le téléviseur, retirez les caches des connecteurs.
- La présence de deux personnes ou plus (trois personnes ou plus pour XR-85Z9) est nécessaire pour le transport des téléviseurs de grande taille.
- Pour transporter le téléviseur à la main, saisissez-le de la manière illustrée. N'exercez aucune pression sur le panneau LCD ni sur le cadre qui entoure l'écran.

XR-85Z9J

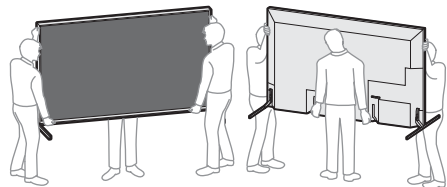

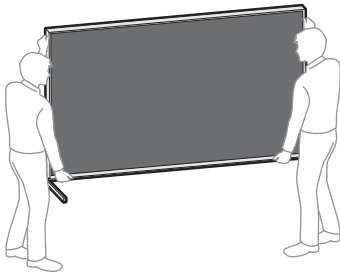

- Lorsque vous transportez le téléviseur, ne le soumettez pas à des secousses ou des vibrations excessives.
- Lorsque vous transportez le téléviseur pour le porter à réparer ou lorsque vous déménagez, glissez-le dans son emballage et son carton d'origine.

Prévention des basculements (Modèles avec kit de courroie de soutien fourni)

Reportez-vous au Guide d'installation au-dessus du rembourrage.

La vis à bois fournie est uniquement utilisable pour une fixation sur un objet solide en bois.

(Sauf modèles avec kit de courroie de soutien fourni)

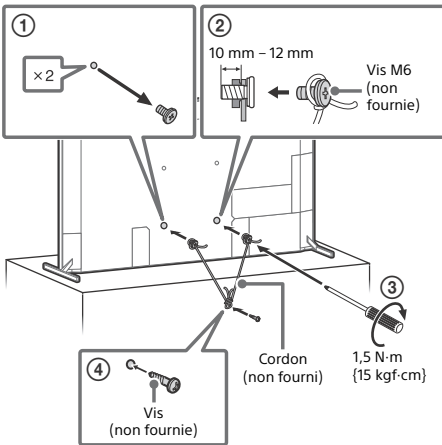

Utilisation du téléviseur comme haut-parleur central

Remarque

- Avant de raccorder des câbles, débranchez le cordon d'alimentation du téléviseur et du récepteur AV.

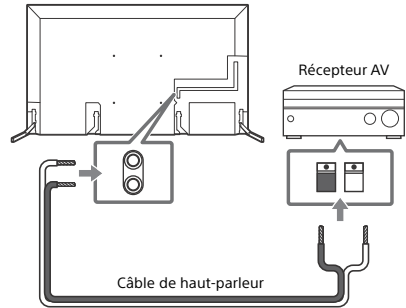

FR

Utilisation du téléviseur comme élément du système audio

Remarque

- Avant de raccorder des câbles, débranchez le cordon d'alimentation du téléviseur et du récepteur AV.
- Reportez-vous au mode d'emploi du système audio avec connecteur S-CENTER OUT pour plus de détails.

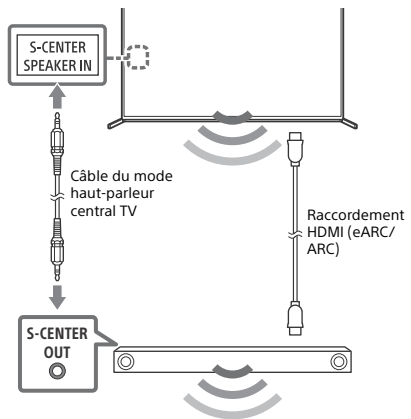

Télécommande et téléviseur

La forme de la télécommande, la disposition, la disponibilité et la fonction des touches de la télécommande peuvent varier selon votre région/pays/modèle de téléviseur/réglages du téléviseur.

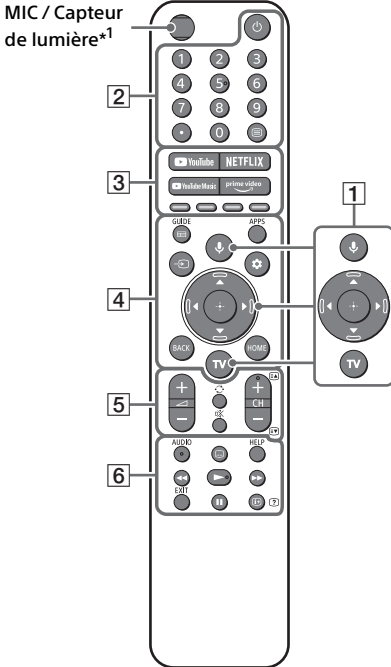

- 1** **🎤 (Microphone) / 🌞 (Assistant Google)** : Utilisez l'Assistant Google*2*3 ou la recherche vocale*3. Pour avoir des conseils sur le contrôle vocal de votre téléviseur, appuyez sur la touche microphone de la télécommande et dites « amène-moi sur le guide audio ».*2

▲/▼/◀/▶/⊕ : Navigation et sélection du menu à l'écran.

TV : Affiche la liste des chaînes de télévision ou commute l'entrée.

- 2** **🔌 (Alimentation)**

Touches numériques

● (point)

☰ (Télétexte) : Affichez les informations de Télétexte.

- 3** **YouTube™ / NETFLIX*4 / YouTube Music / Prime Video / Touches de couleurs**

- 4** **GUIDE/☰** : Affiche le guide des programmes numériques du téléviseur ou du Décodeur Câble/Satellite*5.

APPS

➡ (Sélection de l'entrée) : Pour afficher et sélectionner la source d'entrée, etc.

⚙️ (Paramètres rapides) : Pour afficher les Paramètres rapides.

BACK

HOME

- 5** **↔ +/- (Volume)**

⏩ (Saut)

🔇 (Coupure du son)*6

CH +/-/⏪/⏩ : Sélectionne la chaîne, ou la page suivante (⏪) / précédente (⏩).

- 6** **AUDIO** : Pour sélectionner le son d'une source multilingue ou un double son (selon la source du programme).

☰ (Réglage des sous-titres)

HELP : Affichez le menu Aide.

◀◀/▶▶/⏸/⏹

EXIT

ℹ+/? (Affichage des infos/du

Télétexte) : Affichez des informations.

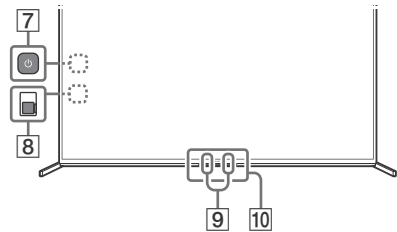

- 7** **🔌 (Alimentation)** : (On peut le trouver en retirant le cache latéral)

- 8** **BUILT-IN MIC SWITCH (Commutateur du microphone intégré)** : Allumer/Éteindre le micro intégré. (On peut le trouver en retirant le cache latéral)

- 9** **MICRO intégré*2*3*7** : Pour activer le micro intégré, appuyez sur la touche microphone de la télécommande et suivez les instructions qui s'affichent à l'écran.

10 Capteur de télécommande / Capteur de lumière ambiante / LED

- *1 Le rétroéclairage de la télécommande s'allume lorsque le capteur de lumière détecte que la lumière ambiante est faible. L'allumage automatique du rétroéclairage peut être mis hors tension.
- *2 Uniquement pour certaines régions, certains pays, certains modèles de téléviseur ou certaines langues.
- *3 L'Assistant Google ou la recherche vocale nécessite une connexion à Internet.
- *4 Une installation peut être nécessaire en fonction de la région ou du pays.
- *5 Le réglage [Configuration de votre décodeur Câble/ Satellite] est nécessaire.
- *6 Le raccourci de l'accessibilité est disponible en maintenant enfoncé  (Coupure du son).
- *7 La consommation électrique augmente lorsque le micro est activé puisqu'il reste à l'écoute.

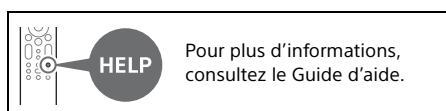

Installation du téléviseur au mur

Utilisation du Support de fixation murale en option (SU-WL450)* (non fourni)

A l'attention des clients :

Pour protéger le produit et pour des raisons de sécurité, Sony conseille vivement de confier l'installation de votre téléviseur à des revendeurs ou des installateurs agréés Sony. N'essayez pas de l'installer vous-même.

A l'attention des revendeurs et installateurs Sony :

Soyez particulièrement attentif à la sécurité pendant l'installation, l'entretien périodique et l'examen du produit.

Informations sur l'installation du Support de fixation murale

Pour obtenir les instructions de l'installation du Support de fixation murale, veuillez vous reporter à la section Informations sur l'installation (Support de fixation murale) sur la page du produit correspondant à votre modèle de téléviseur.

<https://www.sony-asia.com/support>

- Suivez le guide d'instructions fourni avec le Support de fixation murale concernant votre modèle. Une expertise suffisante est nécessaire pour réussir l'installation du téléviseur, notamment pour déterminer la résistance du mur au poids du téléviseur.
- Sony n'est responsable d'aucun dégât ou blessure provoqué par une erreur de manipulation ou installation incorrecte.
- L'installation murale du téléviseur doit être confiée à un technicien spécialisé.
- Pour des raisons de sécurité, il est vivement recommandé d'utiliser les accessoires Sony, notamment :
 - Support de fixation murale SU-WL450
- Veillez à bien utiliser les vis fournies avec le Support de fixation murale lors de la mise en place du Support de fixation murale sur le téléviseur. Les vis fournies sont conçues de la manière illustrée, mesurées à partir de la surface de fixation du Support de fixation murale.

Leur diamètre et leur longueur varient suivant le modèle de Support de fixation murale. L'utilisation de vis autres que celles fournies peut occasionner des dégâts à l'intérieur du téléviseur ou provoquer sa chute, etc.

10 mm - 12 mm

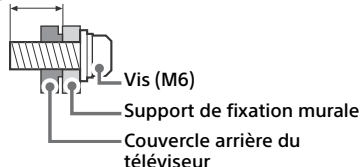

- Veillez à conserver les vis inutilisées et le support de table en lieu sûr jusqu'à ce que vous soyez prêt à fixer le support de table. Gardez les vis hors de portée des jeunes enfants.
- * Uniquement pour certaines régions, certains pays ou certains modèles de téléviseur.

Dépannage

Pour les dépannages généraux tels que : écran noir, absence de son, image figée, téléviseur ne réagissant plus pas de réaction du téléviseur ou perte de réseau, suivez les étapes ci-après.

1 Redémarrez votre téléviseur en appuyant sur la touche de mise en marche de la télécommande pendant environ cinq secondes. Le téléviseur redémarre. Si le téléviseur n'est pas remis en état, essayez de débrancher le cordon d'alimentation secteur, puis appuyez sur la touche de mise en marche du téléviseur et relâchez-la. Attendez deux minutes et branchez le cordon d'alimentation secteur.
Ou appuyez sur la touche de mise en marche sur le téléviseur pendant environ 40 secondes jusqu'à ce que le téléviseur se mette hors tension.

2 Consultez le menu d'aide en appuyant sur la touche **HELP** de la télécommande.

3 Raccordez votre téléviseur à Internet et effectuez une mise à jour du logiciel. Sony vous recommande de mettre à jour le logiciel de votre téléviseur régulièrement. Les mises à jour fournissent de nouvelles fonctionnalités et améliorent les performances.

4 Allez sur le site Web d'assistance Sony (informations fournies à la fin de ce manuel).

Lorsque vous branchez le téléviseur, il est possible que vous ne puissiez pas allumer le téléviseur immédiatement même si vous appuyez sur la touche de mise en marche de la télécommande ou du téléviseur.

L'initialisation du système prend du temps. Attendez environ une minute, puis utilisez-le normalement.

La télécommande ne fonctionne pas.

- Remplacez les piles.

Le mot de passe du verrouillage parental a été oublié.

- Saisissez 9999 comme code PIN et saisissez le nouveau code PIN.

Spécifications

Système

Type d'affichage : LCD (écran à cristaux liquides), Rétro-éclairage LED

Norme de télévision : Selon le choix de votre pays/région/modèle de téléviseur

Analogique : B/G, I, D/K, M

Numérique : DVB-T/DVB-T2

Norme de couleurs : PAL/SECAM/NTSC3.58/NTSC4.43

Canaux couverts : Selon le choix de votre pays/région/modèle de téléviseur

Analogique : UHF/VHF/Câble

Numérique : UHF/VHF

Sortie son : 12,5 W + 12,5 W + 20 W + 20 W + 5 W + 5 W + 5 W + 5 W

Technologie sans fil

Protocole IEEE 802.11a/b/g/n/ac

Bluetooth® Version 4.2

Prises d'entrée/de sortie

Antenne/câble

Borne 75 ohms externe pour VHF/UHF

↔/↔ VIDEO IN / S-CENTER SPEAKER IN

Entrée audio/vidéo (mini-prise)

Entrée du haut-parleur central S (mini-prise)

HDMI IN 1/2/3/4 (Compatible HDCP 2.3)

Vidéo :

4096 × 2160p (50, 60 Hz)^{*1*2}, 4096 × 2160p (24 Hz)^{*1}, 3840 × 2160p (50, 60 Hz)^{*2}, 3840 × 2160p (24, 25, 30 Hz), 1080p (30, 50, 60, 100, 120 Hz), 1080i (50, 60 Hz), 720p (30, 50, 60 Hz), 720/24p, 576p, 480p, Formats PC^{*3}

7680 × 4320p (24, 25, 30, 50, 60 Hz)^{*2*4*5}, 3840 × 2160p (100, 120 Hz)^{*2*4*6}

Audio :

En mode eARC (Enhanced Audio Return Channel)

Reportez-vous au Guide d'aide en ligne pour plus de détails.

Sauf mode eARC

PCM linéaire 5,1 canaux : 32/44,1/48/88,2/96/176,4/192 kHz 16/20/24 bits, Dolby Audio, Dolby Atmos, DTS

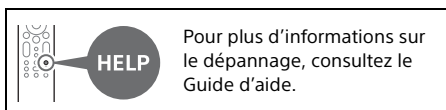

eARC/ARC (Enhanced Audio Return Channel/ Audio Return Channel) (HDMI IN 3 uniquement)*7

En mode eARC

Reportez-vous au Guide d'aide en ligne pour plus de détails.

En mode ARC

PCM linéaire deux canaux : 48 kHz 16 bits, Dolby Audio, Dolby Atmos, DTS

↻ DIGITAL AUDIO OUT (OPTICAL)

Prise optique numérique (PCM linéaire deux canaux : 48 kHz 16 bits, Dolby Audio, DTS)

🎧 (mini-prise stéréo)

Casque

🔌 1, 🔌 2, 🔌 3

Les ports USB 1 et 2 prennent en charge la High Speed USB (USB 2.0)

Le port USB 3 prend en charge la Super Speed USB (USB 3.1 Gen 1)

🌐 LAN

Connecteur 10BASE-T/100BASE-TX (La vitesse de connexion du réseau peut varier en fonction de l'environnement d'exploitation. Le débit et la qualité de la communication ne sont pas garantis.)

CENTER SPEAKER IN

Entrée du haut parleur central (bornier)

Alimentation et autres

Alimentation

110 V – 240 V CA, 50/60 Hz (sauf pour le modèle pour l'Inde)

220 V – 240 V CA, 50/60 Hz (uniquement pour le modèle pour l'Inde)

Taille d'écran (mesurée en diagonale) (Environ)

XR-85Z9J : 85 pouces / 214,8 cm

XR-75Z9J : 75 pouces / 189,3 cm

Consommation électrique

Indiqué à l'arrière du téléviseur

Consommation électrique en veille*8*9

Jordanie/EAU/Égypte : 0,50 W, Autres : 0,5 W

Résolution d'affichage (horizontal × vertical) (points)

7680 × 4320

Puissance de sortie nominale

500 mA (pour USB 1/2), 900 mA (pour USB 3)

Dimensions (Environ) (l × h × p) (mm)

Avec support de table

Position standard :

XR-85Z9J : 1937 × 1123 × 484

XR-75Z9J : 1711 × 993 × 428

Position étroite :

XR-85Z9J : 1907 × 1142 × 484

XR-75Z9J : 1681 × 1012 × 428

Position de la barre audio :

XR-85Z9J : 1937 × 1197 × 484

XR-75Z9J : 1711 × 1067 × 428

Sans support de table

XR-85Z9J : 1907 × 1112 × 81

XR-75Z9J : 1681 × 982 × 81

Largeur du support (Environ) (mm)

Position standard :

XR-85Z9J : 1937

XR-75Z9J : 1711

Position étroite :

XR-85Z9J : 854

XR-75Z9J : 627

Position de la barre audio :

XR-85Z9J : 1937

XR-75Z9J : 1711

Poids (Environ) (kg)

Avec support de table

XR-85Z9J : 63,4

XR-75Z9J : 48

Sans support de table

XR-85Z9J : 61,7

XR-75Z9J : 46,4

Autres

Accessoires en option

Support de fixation murale : SU-WL450

Température de fonctionnement : 0 °C – 40 °C

- *1 Si la valeur d'entrée est 4096 × 2160p et que [Mode Large] est réglé sur [Normal], la résolution s'affiche à 3840 × 2160p. Pour afficher au format 4096 × 2160p, réglez le paramètre [Mode Large] sur [Étiré 1] ou [Étiré 2].
- *2 Reportez-vous au menu à l'écran pour régler [Format du signal HDMI].
- *3 Reportez-vous au Guide d'aide en ligne pour plus de détails.
- *4 Utilisez le câble HDMI ultra-haute vitesse pour la connexion.
- *5 HDMI IN 4 uniquement. Connectez les appareils HDMI compatibles 8K à HDMI IN 4. HDMI IN 4 présente un traitement complexe du signal et prend plus de temps pour obtenir la vidéo (selon la source).
- *6 HDMI IN 2/3/4 uniquement.
- *7 Raccordez votre système audio au HDMI IN 3 pour acheminer l'audio de votre téléviseur vers votre système audio.
- *8 La consommation spécifiée en mode de veille est atteinte une fois que le téléviseur a terminé tous les processus internes nécessaires.
- *9 La consommation électrique en veille augmentera lorsque votre téléviseur sera connecté au réseau.

Remarque

- La disponibilité des accessoires en option varie selon les pays, les régions, les modèles de téléviseur et les stocks.
- La conception et les spécifications sont sujettes à modification sans préavis.
- Des abonnements à des services et à des applications peuvent être requis et des conditions, des frais et/ou des frais supplémentaires peuvent s'appliquer lorsque vous utilisez l'Assistant Google.

Remarques sur la fonction de télévision numérique

- Toutes les fonctions relatives à la télévision numérique (**DVB**) ne sont valables que dans les pays ou les régions où sont diffusés des signaux numériques terrestres DVB-T/DVB-T2 (MPEG-2 H.264/MPEG-4 AVC). Vérifiez auprès de votre revendeur si vous pouvez capter un signal DVB-T/DVB-T2 là où vous vivez.
- Ce téléviseur est conforme aux spécifications DVB-T/DVB-T2, mais sa compatibilité avec les émissions numériques terrestres DVB-T/DVB-T2 futures n'est pas garantie.
- Il est possible que certaines fonctions de télévision numérique ne soient pas disponibles dans tous les pays/régions.

Informations sur les marques commerciales

- Les termes HDMI et High-Definition Multimedia Interface ainsi que le logo HDMI sont des marques commerciales ou des marques déposées de HDMI Licensing Administrator, Inc. aux États-Unis et dans d'autres pays.
- Dolby, Dolby Vision, Dolby Atmos, Dolby Audio et le symbole double-D sont des marques de Dolby Laboratories Licensing Corporation. Fabriqué sous licence de Dolby Laboratories. Travaux confidentiels et non publiés. Copyright © 1992-2020 Dolby Laboratories. Tous droits réservés.
- Gracenote, le logo et le graphisme Gracenote ainsi que le logo « Powered by Gracenote » sont des marques commerciales ou des marques déposées de Gracenote, Inc. aux États-Unis et/ou dans d'autres pays.
- Google TV et les logos associés sont des marques de Google LLC.
- Pour les brevets DTS, visitez <http://patents.dts.com>. Fabriqué sous licence de DTS, Inc. DTS, Digital Surround et le logo DTS sont des marques déposées ou des marques commerciales de DTS, Inc. aux États-Unis et dans d'autres pays. © 2020, DTS, Inc. TOUS DROITS RÉSERVÉS.
- Netflix est une marque déposée de Netflix, Inc.
- TUXERA est une marque déposée de Tuxera Inc. aux États-Unis et dans d'autres pays.
- Toutes les autres marques commerciales appartiennent à leurs propriétaires respectifs.

О руководствах

Телевизор поставляется вместе со следующими руководствами. Пожалуйста, сохраняйте руководства для консультаций в будущем.

Руководство по установке

- Установка и настройка телевизора.

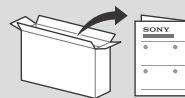

Справочник (данное руководство) / Документация по безопасности

- Сведения по безопасности, пульт ДУ, поиск неисправностей, настенная установка, технические характеристики и т. п.



Справочное руководство (экранное руководство)

- Настройки, функции, подключение к сети Интернет, поиск неисправностей и т. п.
- Чтобы открыть его, нажмите кнопку **HELP** на пульте ДУ и выберите Справочное руководство.



- Вы можете просматривать Справочное руководство на смартфоне.



https://rd1.sony.net/help/tv/iga1/h_ga/

Меню настройки могут быть изменены без уведомления.

ВАЖНО – Перед использованием этим продуктом Sony прочтите Лицензионное соглашение с конечным пользователем программного обеспечения.

Пользование данным продуктом означает принятие вами Лицензионного соглашения с конечным пользователем программного обеспечения. Лицензионное соглашение между вами и Sony доступно в режиме онлайн на веб-сайте Sony (<https://www.sony.net/tv-software-licenses/>) или на экране вашего продукта. Нажмите (Быстрые настройки) на пульте дистанционного управления и выберите [Настройки] → [Система] → [Об устройстве] → [Юридическая информация] → [Примечания и лицензии].

Примечание

- Перед началом работы с телевизором прочитайте раздел “Сведения по безопасности”.
- Для получения дополнительных сведений по безопасности ознакомьтесь прилагаемой документацией по безопасности.
- Инструкции “Установка телевизора на стену” содержатся в данном руководстве по эксплуатации телевизора.
- Рисунки и изображения, используемые в документе “Руководство по установке” и в настоящем руководстве, представлены только для справки и могут отличаться от фактического изделия.

Расположение идентифицирующей этикетки

Наклейки с номером модели и потребляемой мощностью расположены на задней панели телевизора. Они находятся под крышкой разъемов.

Сведения по безопасности

Установка/подключение

Во избежание возгорания, поражения электрическим током, повреждения телевизора и/или травм выполняйте установку и эксплуатацию телевизора в соответствии с нижеследующими указаниями.

Установка

- Телевизор следует устанавливать вблизи легкодоступной электророзетки переменного тока.
- Во избежание опрокидывания или повреждения телевизора и получения травмы установите телевизор на устойчивую ровную поверхность.
- Установите телевизор в таком месте, где его нельзя задеть или опрокинуть.
- Установите телевизор таким образом, чтобы его настольная подставка не выступала за подставку для телевизора (не входит в комплект). Если настольная подставка выступает за подставку для телевизора, телевизор может опрокинуться и упасть, что может привести к травме или повреждению телевизора.

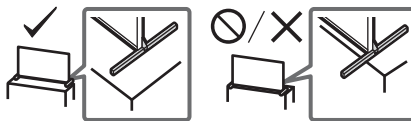

Перемещение

- Перед перемещением телевизора отсоедините от него все кабели.
- Перед перемещением телевизора снимите крышки разъемов.
- Для переноски телевизора больших размеров требуются два или более человек (три или более человек для переноски XR-85Z9J).

- При переноске телевизора вручную держите его, как показано ниже. Не прикладывайте усилия к ЖК-панели и рамке экрана.

XR-85Z9J

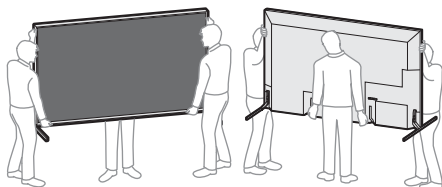

XR-75Z9J

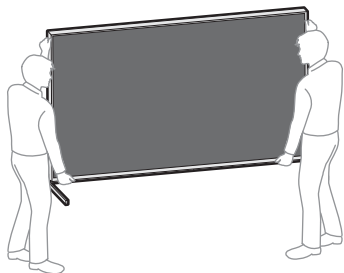

- При перевозке берегите телевизор от ударов и сильной вибрации.
- Если необходимо доставить телевизор в ремонтную мастерскую или перевезти в другое место, упакуйте его в картонную коробку и упаковочный материал, в которых он поставлялся изначально.

Предотвращение опрокидывания (Модели, поставляющиеся с комплектом поддерживающих ремней)

См. Руководство по установке, расположенное сверху упаковки.

Входящий в комплект поставки деревянный винт предназначен исключительно для крепления к неподвижным объектам, изготовленным из дерева.

(Кроме моделей, которые поставляются с комплектом поддерживающих ремней)

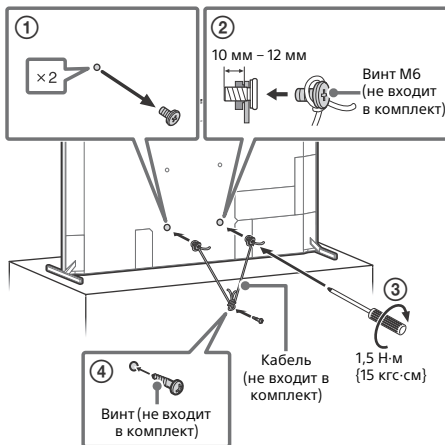

RU

Использование телевизора в качестве центрального динамика

Примечание

- Перед подключением кабелей отключите телевизор и AV-ресивер от сети.

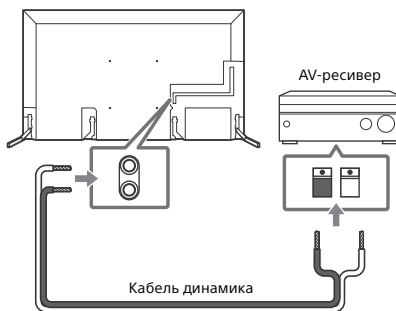

Использование телевизора в качестве элемента аудиосистемы

Примечание

- Перед подключением кабелей отключите телевизор и AV-ресивер от сети.
- Для получения более подробной информации см. руководство по эксплуатации аудиосистемы с разъемом S-CENTER OUT.

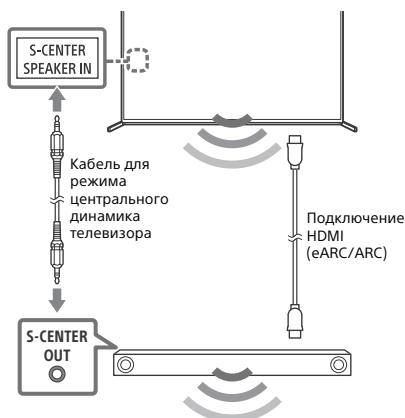

Пульт ДУ и телевизор

Форма, расположение, наличие и функции кнопок пульта дистанционного управления зависят от региона/страны/модели/параметров телевизора.

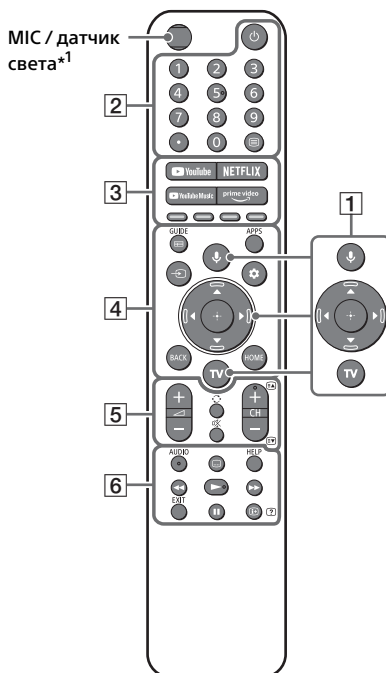

1 (микрофон) / (Google Ассистент):

Используйте Google Ассистент*^{2,3} или голосовой поиск*³. Для получения советов по управлению телевизором нажмите кнопку микрофона на пульте дистанционного управления и произнесите фразу "голосовые советы".*²

: Навигация и выбор пунктов экранного меню.

TV: Отобразите список каналов телевизора или переключите на вход.

2 (Включение)

Цифровые кнопки

(точка)

(текст): Отображение текстовой информации.

3 **YouTube™ / NETFLIX*⁴ / YouTube Music / Prime Video / Цветные кнопки**

- 4 **GUIDE/** : Отобразите электронную программу телепередач телевизора или ТВ-приставка*⁵.

APPS

→ (выбор источника входного сигнала): Служит для отображения и выбора источника входного сигнала и т.д.

⚙ (быстрые настройки): Показать меню быстрых настроек.

BACK

HOME

- 5 **↔ +/- (громкость)**

↻ (переход)

⊗ (отключение звука)*⁶

CH +/-/ / : Выбор канала или следующей () / предыдущей () страницы.

- 6 **AUDIO:** Выбор языка для многоязычного источника или двухканального звука (функция зависит от источника программы).

⋮ (установка субтитров)

HELP: Отображение меню справки.

◀▶/▶▶/||

EXIT

/ ? (информация/Вывод скрытого текста): Отображение информации.

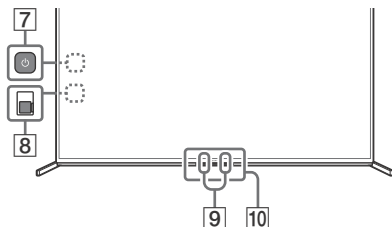

- 7 **⏻ (Включение):** (Для получения доступа к нему снимите боковую крышку)

- 8 **BUILT-IN MIC SWITCH (Переключатель встроенного микрофона):** Включение/выключение встроенного микрофона. (Для получения доступа к нему снимите боковую крышку)

- 9 **Встроенный микрофон*^{2*3*7}:** Чтобы включить встроенный микрофон, нажмите кнопку микрофона на пульте дистанционного управления и следуйте инструкциям на экране.

- 10 **Датчик пульта дистанционного управления / Датчик окружающего освещения / LED**

*1 Подсветка пульта ДУ включится, если датчик света обнаружит, что внешнего освещения недостаточно. Автоматическое включение подсветки можно отключить.

*2 Только в определенных регионах/странах/моделях телевизора/языках.

*3 Для использования Google Ассистента или голосового поиска требуется подключение к сети Интернет.

*4 Установка может потребоваться в зависимости от региона/страны.

*5 Требуется настройка [Настройка ТВ-приставки].

*6 Быстрый доступ обеспечивается нажатием и удержанием кнопки ⊗ (отключение звука).

*7 Энергопотребление повышается, так как встроенный микрофон всегда выполняет прослушивание, когда он включен.

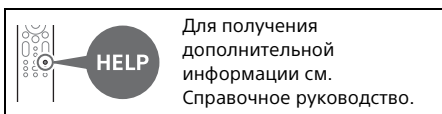

Установка телевизора на стену

Использование дополнительного кронштейна для настенной установки (SU-WL450)* (не входит в комплект)

К сведению покупателей:

Для обеспечения сохранности изделия и из соображений безопасности компания Sony настоятельно рекомендует привлекать для установки телевизора только дилеров или лицензированных подрядчиков Sony. Не пытайтесь выполнить установку самостоятельно.

К сведению дилеров и подрядчиков Sony:

Уделяйте повышенное внимание безопасности во время установки, периодического обслуживания и осмотра данного изделия.

Сведения по монтажу с помощью кронштейна для настенной установки

Для получения инструкций по установке кронштейна для настенной установки см. сведения об установке (Кронштейн для настенной установки) на странице вашей модели телевизора.

<https://www.sony-asia.com/support>

- Следуйте инструкции к кронштейну для настенной установки для вашей модели. Для правильной установки телевизора необходим достаточный опыт, в особенности при определении того, в состоянии ли стена выдержать вес телевизора.
- Компания Sony не несет ответственности за любые поломки или травмы, вызванные неправильным обращением с изделием или его неправильной установкой.
- Настенная установка телевизора должна выполняться только квалифицированными специалистами сервисной службы.
- По соображениям безопасности настоятельно рекомендуется использовать аксессуары Sony, в том числе:
—Кронштейн для настенной установки SU-WL450
- Обязательно используйте винты, прилагаемые к кронштейну для настенной установки, когда будете прикреплять кронштейн для настенной установки к телевизору. Прилагаемые винты имеют конструкцию, которая указана на рисунке, при измерении от контактной поверхности кронштейна для настенной установки. Диаметр и длина винтов различаются в зависимости от модели кронштейна для настенной установки. Использование винтов, отличных от входящих в комплект поставки, может привести к повреждению телевизора или вызвать его падение и т. д.



- Если вы решили пока не устанавливать настольную подставку, храните неиспользованные винты и настольную подставку в безопасном месте. Храните винты в недоступных для маленьких детей местах.

* Только в определенных регионах/странах/моделях телевизора.

Поиск неисправностей

Основные способы поиска и устранения неисправностей для следующих проблем: пустой экран, отсутствие звука, замерзший кадр, отсутствие реакции телевизора при нажатии кнопок, потеря сети. При возникновении данных проблем выполните следующие действия.

- 1 Перезапустите телевизор, нажимая кнопку питания на пульте дистанционного управления в течение около пяти секунд. Телевизор перезапустится. Если телевизор не возвращается в предыдущий режим, попробуйте отсоединить кабель питания переменного тока (сетевой кабель), а затем нажмите кнопку питания на телевизоре и отпустите ее. Подождите две минуты, а затем снова подключите кабель питания переменного тока (сетевой кабель). Или нажмите и удерживайте кнопку питания на телевизоре в течение около 40 секунд, пока телевизор не выключится.
- 2 См. меню справки, нажав на пульте дистанционного управления кнопку **HELP**.
- 3 Подключите телевизор к Интернету и выполните обновление программного обеспечения. Компания Sony рекомендует своевременно обновлять программное обеспечение телевизора. Благодаря обновлению программного обеспечения улучшаются рабочие характеристики телевизора, а также доступны новые функции.
- 4 Посетите веб-сайт поддержки Sony (информация представлена в конце этого руководства).

При включении телевизор может некоторое время не включаться — даже при нажатии кнопки питания на пульте дистанционного управления или самом телевизоре.

Для инициализации системы требуется некоторое время. Подождите примерно одну минуту, затем повторите попытку.

Не работает пульт дистанционного управления.

- Замените батарейки.

Забыли пароль для функции “Замок от детей”.

- Введите 9999 в качестве PIN-кода и введите новый PIN-код.

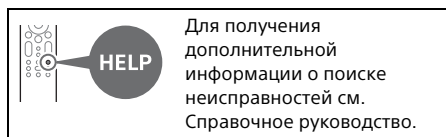

Технические характеристики

Система

Система панели: Панель ЖКД (жидкокристаллический дисплей), Светодиодная подсветка

Система телевидения: В зависимости от выбранной страны/региона/модели телевизора

Аналоговый: В/G, I, D/K, M

Цифровой: DVB-T/DVB-T2

Система цвета: PAL/SECAM/NTSC3.58/NTSC4.43

Диапазон принимаемых каналов: В зависимости от выбранной страны/региона/модели телевизора

Аналоговый: UHF/VHF/кабель

Цифровой: UHF/VHF

Выход звука: 12,5 Вт + 12,5 Вт + 20 Вт + 20 Вт + 5 Вт + 5 Вт + 5 Вт + 5 Вт

Беспроводная технология

Протокол IEEE 802.11a/b/g/n/ac

Bluetooth® версии 4.2

Входные/выходные разъемы

Антенна/кабель

Разъем 75 Ом для VHF/UHF

VIDEO IN / S-CENTER SPEAKER IN

Видео-/аудиовход (разъем типа minijack)

Входной разъем центрального динамика

S-Centre Speaker (разъем типа minijack)

HDMI IN 1/2/3/4 (с поддержкой HDCP 2.3)

Видео:

4096 × 2160p (50, 60 Гц)^{*1+2}, 4096 × 2160p (24 Гц)^{*1}, 3840 × 2160p (50, 60 Гц)^{*2}, 3840 × 2160p (24, 25, 30 Гц), 1080p (30, 50, 60, 100, 120 Гц), 1080i/24p, 1080i (50, 60 Гц), 720p (30, 50, 60 Гц), 720i/24p, 576p, 480p, Форматы ПК^{*3}
7680 × 4320p (24, 25, 30, 50, 60 Гц)^{*2+4+5}, 3840 × 2160p (100, 120 Гц)^{*2+4+6}

Аудио:

В режиме eARC (Enhanced Audio Return Channel)

Для получения подробной информации см. интерактивное Справочное руководство.

За исключением режима eARC

5,1-канальный линейный PCM: 32/44,1/48/88,2/96/176,4/192 кГц 16/20/24 бит, Dolby Audio, Dolby Atmos, DTS

eARC/ARC (Enhanced Audio Return Channel/Audio Return Channel) (только HDMI IN 3)^{*7}

В режиме eARC

Для получения подробной информации см. интерактивное Справочное руководство.

В режиме ARC

Двухканальный линейный PCM: 48 кГц 16 бит, Dolby Audio, Dolby Atmos, DTS

DIGITAL AUDIO OUT (OPTICAL)

Цифровой оптический разъем

(двухканальный линейный PCM: 48 кГц 16 бит, Dolby Audio, DTS)

(стерео мини-гнездо)

Наушники

1, 2, 3

USB-порты 1 и 2 поддерживают высокоскоростное соединение USB (USB 2.0)

USB-порт 3 поддерживает сверхскоростное соединение USB (USB 3.1 Gen 1)

LAN

Разъем 10BASE-T/100BASE-TX (скорость соединения зависит от операционной среды сети. Скорость и качество передачи данных не гарантируются.)

CENTER SPEAKER IN

Вход центрального динамика (винтовые клеммы)

RU

Электропитание и прочее

Требования по электропитанию

110 В – 240 В пер. тока, 50/60 Гц (кроме модели для Индии)

220 В – 240 В пер. тока, 50/60 Гц (только модель для Индии)

Размер экрана (по диагонали) (прибл.)

XR-85Z9J: 85 дюймов / 214,8 см

XR-75Z9J: 75 дюймов / 189,3 см

Энергопотребление

Указана на задней панели телевизора

Мощность, потребляемая в дежурном режиме*8+9

Иордания/ОАЭ/Египет: 0,50 Вт, Прочее: 0,5 Вт

Разрешение экрана (по горизонтали × по вертикали) (точек)

7680 × 4320

Выходные параметры

500 мА (для USB 1/2), 900 мА (для USB 3)

Размеры (прибл.) (ш × в × г) (мм)

С настольной подставкой

Стандартное положение:

XR-85Z9J: 1937 × 1123 × 484

XR-75Z9J: 1711 × 993 × 428

Узкое положение:

XR-85Z9J: 1907 × 1142 × 484

XR-75Z9J: 1681 × 1012 × 428

Положение звуковой панели:

XR-85Z9J: 1937 × 1197 × 484

XR-75Z9J: 1711 × 1067 × 428

Без настольной подставки

XR-85Z9J: 1907 × 1112 × 81

XR-75Z9J: 1681 × 982 × 81

Ширина подставки (прибл.) (мм)

Стандартное положение:

XR-85Z9J: 1937

XR-75Z9J: 1711

Узкое положение:

XR-85Z9J: 854

XR-75Z9J: 627

Положение звуковой панели:

XR-85Z9J: 1937

XR-75Z9J: 1711

Масса (прибл.) (кг)

С настольной подставкой

XR-85Z9J: 63,4

XR-75Z9J: 48

Без настольной подставки

XR-85Z9J: 61,7

XR-75Z9J: 46,4

Прочее

Дополнительные принадлежности

Кронштейн для настенной установки:

SU-WL450

Рабочая температура: 0 °C – 40 °C

- *1 При вводе сигнала 4096 × 2160p и установке для параметра [Широкоэкранный режим] значения [Нормальный], отображается разрешение 3840 × 2160p. Для получения изображения 4096 × 2160p установите для параметра [Широкоэкранный режим] значение [Полный 1] или [Полный 2].
- *2 См. экранное меню, чтобы установить [Формат сигнала HDMI].
- *3 Для получения подробной информации см. интерактивное Справочное руководство.
- *4 Для подключения используйте кабель Ultra High Speed HDMI Cable.
- *5 Только HDMI IN 4. Подключите устройства HDMI с поддержкой 8K к разъему HDMI IN 4. HDMI IN 4 выполняет комплексную обработку сигнала, поэтому для получения видео требуется дополнительное время (в зависимости от источника).
- *6 Только HDMI IN 2/3/4.
- *7 Подключите аудиосистему к HDMI IN 3 для перенаправления аудиосигнала телевизора на аудиосистему.
- *8 Указанная величина мощности потребления в режиме ожидания достигается после того, как телевизор выполнит необходимые внутренние процессы.
- *9 Потребляемая мощность в режиме ожидания увеличится при подключении телевизора к сети.

Примечание

- Доступность дополнительных аксессуаров зависит от страны/региона/модели телевизора/наличия в продаже.
- Конструкция и технические характеристики могут быть изменены без уведомления.
- Могут потребоваться подписки для служб и приложений, а также применяться дополнительные положения, условия и/или тарифы оплаты при использовании Google Ассистентом.

Примечание относительно цифрового ТВ

- Все функции, относящиеся к цифровому ТВ (DVB), будут действовать только в тех странах или регионах, в которых ведется эфирная цифровая трансляция сигналов DVB-T/DVB-T2 (MPEG-2 и H.264/MPEG-4 AVC). Уточните у своего дилера, обеспечен ли прием сигнала DVB-T/DVB-T2 по вашему месту жительства.
- Несмотря на то что данный телевизор удовлетворяет характеристикам DVB-T/DVB-T2, не гарантируется его совместимость с цифровым эфирным вещанием в формате DVB-T/DVB-T2 в будущем.
- Некоторые из функций цифрового ТВ могут быть недоступны в некоторых странах/регионах.

Информация о торговых марках

- Термины HDMI и HDMI High-Definition Multimedia Interface и Логотип HDMI являются товарными знаками или зарегистрированными товарными знаками HDMI Licensing Administrator, Inc. в Соединенных Штатах и других странах.
- Dolby, Dolby Vision, Dolby Atmos, Dolby Audio и символ с двойной буквой D являются торговыми марками Dolby Laboratories Licensing Corporation. Произведено по лицензии Dolby Laboratories. Конфиденциальные неопубликованные материалы. Авторское право © 1992-2020 Dolby Laboratories. Все права защищены.
- Gracenote, эмблема и логотип Gracenote, а также логотип "Powered by Gracenote" являются зарегистрированными торговыми марками или торговыми марками Gracenote, Inc. в США и/или других странах.
- Google TV и сопутствующие логотипы являются торговыми знаками корпорации Google LLC.
- Сведения о патентах DTS см. <http://patents.dts.com>. Изготовлено по лицензии DTS, Inc. DTS, Digital Surround и логотип DTS являются зарегистрированными товарными знаками или товарными знаками DTS, Inc. в США и других странах. © 2020 DTS, Inc. ВСЕ ПРАВА ЗАЩИЩЕНЫ.
- Netflix является зарегистрированной торговой маркой Netflix, Inc.
- TUXERA является зарегистрированным товарным знаком Tuxera Inc. в США и других странах.

- Все другие торговые марки являются собственностью соответствующих владельцев.

جرم (تقریباً) (کیلوگرم)

با پایه رومیزی

63.4:XR-85Z9J

48:XR-75Z9J

بدون پایه رومیزی

61.7:XR-85Z9J

46.4:XR-75Z9J

سایر موارد

لوازم جانبی اختیاری

پایه نصب دیواری: SU-WL450

دمای کارکرد: 0 تا 40 درجه سانتی گراد

اطلاعات مربوط به مارک تجاری

• واژه های HDMI و HDMI High-Definition Multimedia Interface

و آرم HDMI علائم تجاری یا علائم تجاری ثبت شده

HDMI Licensing Administrator, Inc. در ایالات متحده و سایر

کشورهاست.

• Dolby, Dolby Vision, Dolby Atmos, Dolby Audio, و علامت D

دوتایی، علائم تجاری Dolby Laboratories Licensing Corporation

هستند. تولید شده تحت لیسانس Dolby Laboratories. آثار محرمانه

منتشر نشده. حق نشر، © 1992-2020 Dolby Laboratories. کلیه حقوق

محفوظ است.

• گریس نوت، لوگوی گریس نوت و نامواره آن، و لوگوی

"Powered by Gracenote" علائم تجاری ثبت شده با علائم تجاری گریس

نوت در ایالات متحده آمریکا و/یا کشورهای دیگر است.

• Google TV و لوگوهای مربوطه نشان‌های تجاری شرکت Google LLC

هستند.

• برای اطلاع از حقوق ثبت DTS، به <http://patents.dts.com> مراجعه

کنید. تولیدشده تحت مجوز شرکت DTS, DTS, Inc. Digital Surround

و لوگوی DTS جزء نشان‌های تجاری ثبت شده یا نشان‌های تجاری شرکت

DTS, Inc. در ایالات متحده و سایر کشورها هستند. © 2020 DTS, Inc.

کلیه حقوق محفوظ است.

• Netflix یکی از نشان‌های تجاری ثبت شده Netflix, Inc. می باشد.

• TUXERA یک مارک تجاری ثبت شده Tuxera Inc. در ایالات متحده و

سایر کشورها است.

• سایر نشان‌های تجاری جزء اموال دارندگان مربوطه آنها است.

1* زمانی که ورودی 4096 × 2160p است و [حالت عریض] بر روی [نرمال] تنظیم است. وضوح به صورت 3840 × 2160p نشان داده می‌شود. برای نمایش 4096 × 2160p پیکسل، تنظیمات [حالت عریض] را روی [کامل 1] یا [کامل 2] قرار دهید.

2* برای تنظیم [فرمت سیگنال HDMI]، به منوی روی صفحه مراجعه کنید.

3* برای جزئیات بیشتر به راهنمای کمک آنلاین مراجعه کنید.

4* برای اتصال، از Ultra High Speed HDMI Cable استفاده کنید.

5* فقط HDMI IN 4 دستگاه‌های HDMI با قابلیت پشتیبانی 8K را به

HDMI IN 4 متصل کنید. ورودی HDMI IN 4 دارای قابلیت پیچیده پردازش

سیگنال است؛ بنابراین بازگویی ویدئو زمان بیشتری می‌برد (بسته به منبع).

6* فقط HDMI IN 2/3/4.

7* سیستم صوتی تان را به HDMI IN 3 وصل کنید تا صدای تلویزیون شما در

سیستم صوتی تان پخش شود.

8* بعد از اینکه تلویزیون مراحل داخلی و ضروری تلویزیون تمام شد، به انرژی ویژه

حالت آماده به کار می‌رسد.

9* میزان مصرف انرژی در حالت آماده به کار هنگام اتصال تلویزیون به شبکه

افزایش میابد.

نکته

• وجود لوازم جانبی اختیاری به کشور/منطقه/مدل تلویزیون/بازار بستگی دارد.

• طراحی و مشخصات ممکن است بدون اطلاع قبلی تغییر کنند.

• ممکن است نیاز به دریافت اشتراک برای بعضی خدمات و برنامه‌ها باشد، و ضوابط،

شرایط و/یا هزینه‌های دیگری ممکن است هنگام استفاده از دستیار Google

اعمال شود.

نکاتی درباره عملکرد تلویزیون دیجیتال

• همه عملکردهای مرتبط با تلویزیون دیجیتال (DVB) فقط در کشورها یا

مناطق کاربرد دارد که سیگنال‌های دیجیتال زمینی DVB-T/DVB-T2

(MPEG-2 و H.264/MPEG-4 AVC) در آنها پخش می‌شوند. اگر در

محل زندگیتان می‌توانید سیگنال DVB-T/DVB-T2 دریافت کنید، لطفاً

این مورد را با فروشنده مطابقت تأیید کنید.

• این تلویزیون از مشخصات DVB-T/DVB-T2 تبعیت می‌کند، اما

سازگاری با پخش‌های دیجیتال زمینی DVB-T/DVB-T2 در آینده تضمین

نمی‌شود.

• بعضی از عملکردهای تلویزیون دیجیتال در بعضی کشورها/مناطق ممکن

است در دسترس نباشند.

مشخصات

سیستم

سیستم پانل: صفحه LCD (نمایشگر کریستال مایع)، نور پس زمینه LED

سیستم تلویزیون: به کشور/منطقه انتخابی/مدل تلویزیون بستگی دارد

آنالوگ: M, D/K, J, B/G

دیجیتال: DVB-T/DVB-T2

سیستم رنگ: NTSC4.43/NTSC3.58/SECAM/PAL

پوشش کانال: به کشور/منطقه انتخابی/مدل تلویزیون بستگی دارد

آنالوگ: VHF/UHF/کابلی

دیجیتال: VHF/UHF

خروجی صدا: 12.5 وات + 12.5 وات + 20 وات + 20 وات + 5 وات + 5 وات

5 وات + 5 وات + 5 وات

فن آوری بی سیم

پروتکل IEEE 802.11a/b/g/n/ac

*Bluetooth نسخه 4.2

فیش های ورودی/خروجی

آنتن (هوایی/کابلی)

پایانه خارجی 75 اهم برای UHF/VHF

VIDEO IN / S-CENTER SPEAKER IN (←/→)

ورودی تصویر/صدا (فیش کوچک)

ورودی بلندگوی مرکزی S (فیش کوچک)

HDMI IN 1/2/3/4 (سازگار با 2.3 HDCP)

ویدیو:

2160p × 4096 (60 هرتز)^{2+*}، 2160p × 4096 (24 هرتز)^{1*}،

2160p × 3840 (60، 50 هرتز)^{2*}، 2160p × 3840 (25، 24، 30 هرتز)،

1080p (100، 60، 50، 30 هرتز)، 1080i (50،

60 هرتز)، 720p (60، 50، 30 هرتز)، 720/24p، 576p، 480p، فرمت

های^{3*}

2160p × 3840 (60، 50، 30، 25، 24 هرتز)^{5+4*2*}، 4320p × 7680

(100، 120 هرتز)^{6+4*2*}

صدا:

در حالت eARC (Enhanced Audio Return Channel)

برای جزئیات بیشتر به راهنمای کمک آنلاین مراجعه کنید.

به جز حالت eARC

PCM خطی 5.1 کاناله: 192/176.4/96/88.2/48/44.1/32 کیلوهرتز

24/20/16 بیت، DTS، Dolby Atmos، Dolby

eARC/ARC (Enhanced Audio Return Channel/ Audio Return

Channel) (فقط HDMI IN 3)^{7*}

در حالت eARC

برای جزئیات بیشتر به راهنمای کمک آنلاین مراجعه کنید.

در حالت ARC

PCM خطی دو کاناله: 48 کیلوهرتز 16 بیت، Dolby Audio،

DTS، Dolby Atmos

DIGITAL AUDIO OUT (OPTICAL) (→)

فیش نوری دیجیتال (PCM) خطی دو کاناله: 48 کیلوهرتز 16 بیت،

(DTS، Dolby Audio)

(فیش کوچک استریو)

هدفون

1، 2، 3

پورت USB 1 و 2 با پشتیبانی از (USB 2.0) High Speed USB

پورت USB 3 با پشتیبانی از (USB 3.1 Gen 1) Super Speed USB

LAN

رابط 10BASE-T/100BASE-TX (بسته به محیط کارکرد شبکه، سرعت

اتصال ممکن است متفاوت باشد. درجه و کیفیت ارتباط تضمین نمی شود.)

CENTER SPEAKER IN

ورودی بلندگوی مرکزی (فیش رابط پیچی)

برق و سایر موارد

برق مورد نیاز

110 ولت تا 240 ولت برق متناوب، 60/50 هرتز (به جز مدل هندی)

220 ولت تا 240 ولت برق متناوب، 60/50 هرتز (فقط مدل هندی)

اندازه صفحه (به صورت هندسی اندازه گیری شده است) (تقریباً)

XR-85Z9J: 85 اینچ / 214.8 سانتی متر

XR-75Z9J: 75 اینچ / 189.3 سانتی متر

میزان مصرف برق

در پشت تلویزیون مشخص شده است

مصرف برق در حالت آماده به کار^{**}

اردن/امارات متحده عربی/مصر: 0.50 وات، سایر موارد: 0.5 وات

وضوح نمایش (افقی × عمودی) (پیکسل)

7,680 × 4,320

رتبه بندی خروجی

500 میلی آمپر (برای 1/2 USB)، 900 میلی آمپر (برای 3 USB)

ابعاد (تقریباً) (عرض × ارتفاع × طول) (میلی متر)

با پایه رومیزی

موقعیت استاندارد:

XR-85Z9J: 1,123 × 484 × 1,937

XR-75Z9J: 993 × 428 × 1,711

موقعیت باریک:

XR-85Z9J: 1,142 × 484 × 1,907

XR-75Z9J: 1,012 × 428 × 1,681

موقعیت ساندبار:

XR-85Z9J: 1,197 × 484 × 1,937

XR-75Z9J: 1,067 × 428 × 1,711

بدون پایه رومیزی

XR-85Z9J: 1,112 × 81 × 1,907

XR-75Z9J: 982 × 81 × 1,681

عرض پایه (تقریباً) (میلی متر)

موقعیت استاندارد:

XR-85Z9J: 1,937

XR-75Z9J: 1,711

موقعیت باریک:

XR-85Z9J: 854

XR-75Z9J: 627

عیب یابی

برای عیب یابی کلی مانند: صفحه سیاه، بدون صدا، تصویر ثابت، پاسخگو نبودن تلویزیون یا قطع شدن اتصال شبکه، مراحل زیر را انجام دهید.

1 با فشردن کلید خاموش روشن روی کنترل از راه دور به مدت حدود پنج ثانیه، تلویزیون را راه اندازی مجدد کنید. تلویزیون راه اندازی مجدد خواهد شد. اگر تلویزیون باز یابی نمی‌شود، کابل برق متناوب را از پریز بکشید. سپس دکمه روشن/خاموش را روی تلویزیون فشار دهید، و آن را رها کنید. دو دقیقه منتظر بمانید و کابل جریان متناوب را در پریز فرو کنید.

یا اینکه دکمه روشن/خاموش روی تلویزیون را به مدت 40 ثانیه فشار دهید تا تلویزیون خاموش شود.

2 به منوی راهنما رفته و **HELP** را بر روی کنترل از راه دور فشار دهید.

3 تلویزیون را به اینترنت وصل کنید و نرم افزار را به روز رسانی کنید. Sony توصیه می کند نرم افزار تلویزیون خود را به روز نگه دارید. به روز رسانی های نرم افزار، ویژگی های جدید و بهبودهایی از نظر عملکرد ارائه می دهند.

4 به وب سایت پشتیبانی Sony مراجعه کنید (اطلاعات در انتهای این دفترچه راهنما ارائه شده است).

وقتی تلویزیون را به پریز وصل می کنید، ممکن است تلویزیون برای مدتی روشن نشود حتی اگر دکمه روشن - خاموش را از روی کنترل از راه دور یا تلویزیون فشار دهید.

مدتی طول می کشد تا سیستم راه اندازی شود. یک دقیقه منتظر بمانید و سپس دوباره کار کنید.

کنترل از راه دور کار نمی کند.

- باتری ها را تعویض کنید.

رمز عبور قفل والدین فراموش شده است.

- 9999 را برای پین بزبند و پین جدید را وارد کنید.

برای دریافت اطلاعات بیشتر در مورد عیب یابی، به راهنمای کمک مراجعه کنید.



برای دریافت اطلاعات بیشتر، به راهنمای کمک مراجعه کنید.



نصب تلویزیون روی دیوار

استفاده از پایه نصب دیواری اختیاری (SU-WL450)* (ضمیمه نیست)

برای مشتریان:

برای محافظت از دستگاه و برای حفظ ایمنی، Sony اکیداً توصیه می کند که نصب تلویزیون توسط فروشندگان Sony یا افراد مجاز صورت گیرد. شخصاً از نصب دستگاه خودداری کنید.

برای فروشندگانی که پیمانکاران مجاز Sony: در حین نصب، تعمیرات دوره ای و بررسی این دستگاه، دقت کامل داشته باشید.

اطلاعات نصب پایه نصب دیواری

برای دستورات مربوط به نصب پایه نصب دیواری، اطلاعات نصب (پایه نصب دیواری) را در صفحه محصول مربوط به مدل تلویزیون خود ببینید.

<https://www.sony-asia.com/support>

- راهنمای دستورات عمل ارائه شده با پایه نصب دیواری مربوط به مدل خود را دنبال کنید. داشتن تخصص کافی برای نصب تلویزیون به خصوص برای تعیین استحکام دیوار برای تحمل وزن تلویزیون الزامی است.
- در صورت بروز آسیب یا جراحت در نتیجه استفاده نادرست یا نصب نامناسب، Sony مسئول نخواهد بود.
- نصب بر روی دیوار فقط باید توسط پرسنل سرویس کار مجرب انجام شود.
- به دلایل امنیتی، اکیداً توصیه می شود که فقط از لوازم جانبی Sony استفاده کنید، از جمله:

— پایه نصب دیواری SU-WL450

- هنگام نصب پایه نصب دیواری به تلویزیون، حتماً از پیچ های ارائه شده همراه با پایه نصب دیواری استفاده کنید. پیچ های ارائه شده همانطور که در تصویر نشان داده می شود، هنگامی اندازه گیری می شوند که به سطح پایه نصب دیواری وصل باشند.
- قطر و طول پیچ ها بسته به مدل پایه نصب دیواری، متفاوت است.
- استفاده از پیچ هایی به جز موارد ارائه شده ممکن است باعث صدمه رساندن به بخش داخلی تلویزیون شده یا باعث شود که دستگاه بیفتد، یا دیگر موارد.

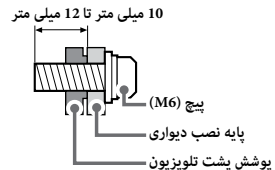

- تا زمانی که برای نصب پایه رو میزی آماده نشده‌اید، حتماً پی چها را استفاده‌نشد و پایه رو میزی را در یک جای امن نگهداری کنید. پی چها را دور از دسترس کودکان نگهداری کنید.

* فقط در بعضی مناطق/کشورها/مدل های تلویزیون محدود.

کنترل از راه دور و تلویزیون

شکل ظاهری کنترل از راه دور، طرح‌بندی، امکان دسترسی و عملکرد دکمه‌های روی کنترل از راه دور بسته به منطقه/کشور/مدل تلویزیون/تنظیمات تلویزیون ممکن است متفاوت باشد.

☑️ (انتخاب ورودی): منبع ورودی و غیره را نمایش داده و انتخاب کنید.

⚙️ (تنظیمات سریع): تنظیمات سریع صفحه نمایش.

BACK

HOME

5 +/- (میزان صدا)

🔊 (پرش)

🔊 (بی صدا)^{6*}

⏪/⏩/⏮/⏭ (بی صدا) را انتخاب کنید.

6 AUDIO: صدای منبع چند زبانی یا صدای دوگانه را انتخاب نمایید (به منبع برنامه بستگی دارد).

⋮ (تنظیم زیرنویس)

HELP: منوی راهنما را نمایش دهید.

⏪/⏩/⏮/⏭

EXIT

⏪/⏩ (نمایش اطلاعات/متن): اطلاعات را نمایش دهید.

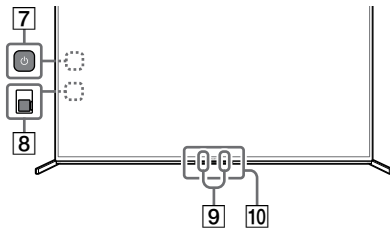

7 (نیرو): (با برداشتن درپوش جانبی، می‌توانید آن را بیابید.)

8 BUILT-IN MIC SWITCH (کلید میکروفون تعبیه شده): MIC:

داخلی را روشن/خاموش کنید. (با برداشتن درپوش جانبی، می‌توانید آن را بیابید.)

9 MIC داخلی^{7*}: برای فعال کردن MIC داخلی، دکمه میکروفون را

از روی کنترل از راه دور فشار دهید و دستورات روی صفحه را دنبال کنید.

10 حسگر کنترل از راه دور / حسگر نور محیط / LED

1* زمانی که حسگر نوری تشخیص دهد که نور محیطی کم است، نور پس‌زمینه کنترل از راه دور روشن می‌شود. روشنایی خودکار نور پس‌زمینه را می‌توان خاموش کرد.

2* فقط در بعضی مناطق/کشورها/مدل‌های تلویزیون/زبان‌های محدود.

3* ویژگی دستیار Google یا جستجوی صوتی به اتصال اینترنت نیاز دارد.

4* ممکن است بسته به منطقه/کشور نیاز به نصب باشد.

5* تنظیمات [تنظیم گیرنده ماهواره‌ای/کابلی] الزامی است.

6* میانبر قابلیت‌های دسترسی یا فشار دادن و نگه داشتن 🔊 (بی صدا) اجرا می‌شود.

7* هنگام فعال بودن MIC داخلی، مصرف برق افزایش می‌یابد، زیرا میکروفون همواره در حال شنیدن است.

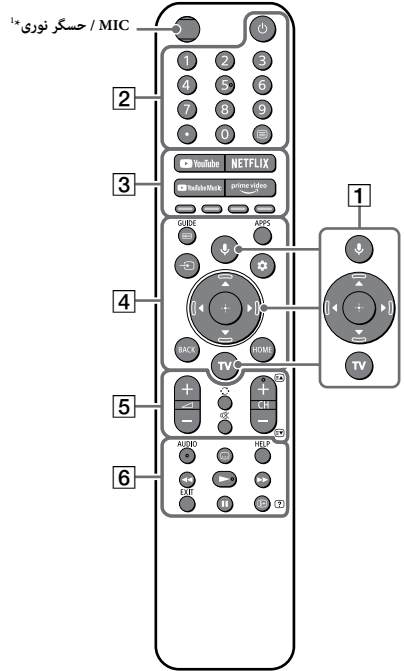

1 (میکروفون) / 🗣️ (دستیار Google): از دستیار Google^{2*} یا

جستجوی صوتی^{3*} استفاده کنید. برای دریافت نکاتی پیرامون نحوه کنترل تلویزیون، دکمه میکروفون روی کنترل از راه دور را فشار دهید و عبارت "نکات صوتی" را بیان کنید.^{2*}

🔊/🔊 (انتخاب و جهت یابی منوی روی صفحه نمایش.

TV: لیست کانال‌های تلویزیون را باز کنید یا صفحه را به ورودی تغییر دهید.

2 (نیرو)

دکمه‌های عددی

● (نقطه)

☰ (متن): اطلاعات متنی را نمایش دهید.

3 YouTube™ / NETFLIX™ / YouTube Music /

Prime Video / دکمه‌های رنگی

4 📺/GUIDE: راهنمای برنامه‌های دیجیتال تلویزیون یا گیرنده

ماهواره‌ای/کابلی^{3*}.

APPS

استفاده از تلویزیون به عنوان بخشی از سیستم

صوتی

نکته

- قبل از وصل کردن کاب لها، اتصال سیم برق متناوب (سیم اصلی) تلویزیون و رسیور AV را قطع کنید.
- برای اطلاع از جزئیات، به دفترچه دستورالعمل سیستم صوتی با پایانه S-CENTER OUT مراجعه کنید.

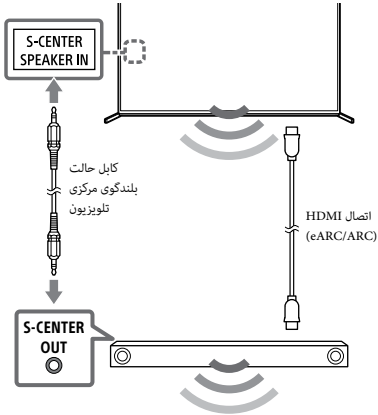

PR

جلوگیری از افتادن

(مدل هایی که کیت کمري پشتيبان همراهشان ارائه شده است)

به راهنمای نصب که در بالای کوسن قرار گرفته است مراجعه کنید.

بیچ چوبی ارائه شده، فقط برای وصل کردن به یک قطعه جامد از جنس چوب است.

(بجز مدل هایی که کیت کمري پشتيبان همراهشان ارائه شده است)

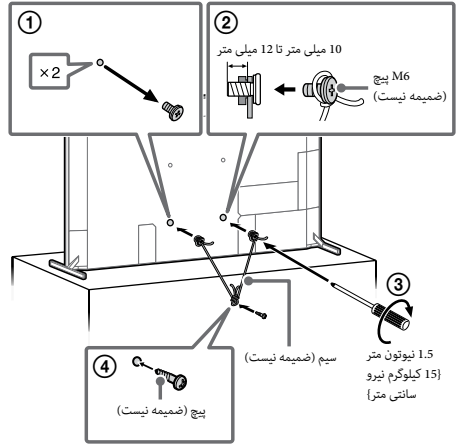

استفاده از تلویزیون به عنوان بلندگوی مرکزی

نکته

- قبل از وصل کردن کاب لها، اتصال سیم برق متناوب (سیم اصلی) تلویزیون و رسیور AV را قطع کنید.

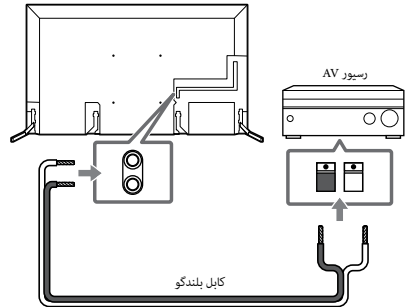

درباره دفترچه های راهنما

دفترچه های زیر همراه با این تلویزیون عرضه می شود. لطفاً آنها را برای مراجعات آتی نزد خود نگاه دارید.

راهنمای نصب

- نصب و راه اندازی تلویزیون.

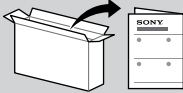

راهنمای مرجع (همین دفترچه) / اسناد و مدارک ایمنی

- اطلاعات ایمنی، کنترل از راه دور، عیب یابی، نصب دیواری، مشخصات، و غیره.



راهنمای کمک (دفترچه راهنمای روی صفحه)

- تنظیمات، عملکردها، اتصال اینترنت، عیب یابی و غیره.
- برای باز کردن آن، دکمه HELP روی کنترل از راه دور را فشار دهید و راهنمای کمک را انتخاب کنید.



- با تلفن هوشمند خود می توانید به راهنمای کمک مراجعه کنید.



https://rd1.sony.net/help/tv/iga1/h_ga/

جابجایی

- قبل از جابجایی تلویزیون، همه کابل ها را جدا کنید.
- قبل از جابجایی تلویزیون، کاورهای پایانه را جدا کنید.
- برای حمل یک تلویزیون بزرگ به دو یا چندین نفر نیاز دارید (سه نفر یا بیشتر برای XR-85Z9J).
- وقتی تلویزیون را با دست جابجا می کنید، آن را همانطور که در زیر نشان داده شده است، در دست بگیرید. روی صفحه LCD و قاب اطراف صفحه فشار وارد نکنید.

XR-85Z9J

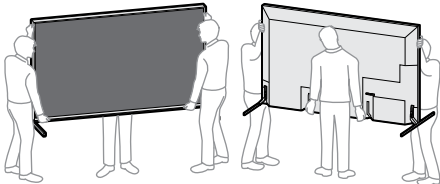

XR-75Z9J

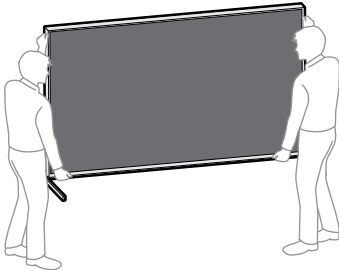

منوهای تنظیمات ممکن است بدون اطلاع قبلی تغییر کنند.

مهم - قبل از شروع استفاده از محصول Sony خود، توافق نامه مجوز نرم افزاری کاربر نهایی را مطالعه کنید. استفاده از محصول به منزله پذیرش مفاد توافق نامه مجوز نرم افزاری کاربر نهایی است. توافق نامه مجوز نرم افزاری مابین شما و Sony به صورت آنلاین در وب سایت Sony به آدرس [در آدرس] (https://www.sony.net/tv-software-licenses/) یا روی صفحه محصولات قابل دسترسی می باشد. روی کنترل از راه دور، [تنظیمات سریع] را فشار دهید و [تنظیمات] ← [سیستم] ← [درباره] ← [اطلاعات حقوقی] ← [اعلانها و مجوزها] را انتخاب کنید.

نکته

- قبل از کار کردن با تلویزیون، لطفاً "اطلاعات ایمنی" را بخوانید.
- برای کسب اطلاعات ایمنی بیشتر، اسناد و مدارک ایمنی همراه محصول را مطالعه فرمایید.
- دستورالعمل های مربوط به "نصب تلویزیون روی دیوار" در دفترچه دستورالعمل تلویزیون موجود است.
- تصاویر و عکس های به کار رفته در راهنمای نصب و این دفترچه راهنما، فقط به عنوان مرجع کاربرد دارند و ممکن است با محصول واقعی تفاوت داشته باشند.

محل پرچسب شناسایی

پرچسب های مربوط به شماره مدل تلویزیون و درجه بندی منبع برق در پشت تلویزیون هستند، برداشتن پوشش انتهای می توانید آنها را ببینید.

اطلاعات ایمنی

نصب/راه اندازی

تلویزیون را با توجه به دستورالعمل های زیر نصب کنید و از آن استفاده کنید تا هرگونه احتمال بروز خطر آتش سوزی، سوزی، برق گرفتگی یا آسیب وارد آمدن و/یا جراحت از بین برود.

نصب

- تلویزیون را باید نزدیک یک پریز برق متناوب قرار دهید که به راحتی قابل دسترسی باشد.
- تلویزیون را روی سطحی صاف و ثابت قرار دهید تا نریفتد و جراحی ایجاد نشود یا آسیبی به دیگر وسایل وارد نیاید.
- تلویزیون را جایی قرار دهید که امکان کشیدن و فشار آوردن به آن یا برخورد با آن وجود نداشته باشد.
- تلویزیون را به گونه ای نصب کنید که پایه بالایی میز تلویزیون، جلوتر از پایه تلویزیون (ضمیمه نیست) قرار نگیرد. اگر پایه بالایی میز تلویزیون جلوتر از پایه تلویزیون قرار بگیرد، ممکن است باعث افتادن تلویزیون شود و به آسیب فردی یا خسارت تلویزیون منجر شود.

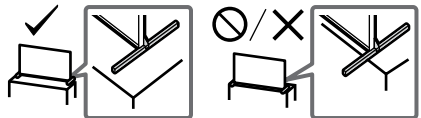

- وقتی تلویزیون را جابجا می کنید، از تکان دادن و لرزش بسیار زیاد خودداری کنید.
- وقتی تلویزیون را برای تعمیرات جابجا می کنید یا وقتی آن را حرکت می دهید، با استفاده از کارتن اولیه اش و مواد بسته بندی، آن را ببندید.

كتلة (تقريبي) (كجم)

مع حامل أعلى الطاولة

63.4:XR-85Z9J

48:XR-75Z9J

بدون حامل أعلى الطاولة

61.7:XR-85Z9J

46.4:XR-75Z9J

أخرى

ملحقات اختيارية

كثيفة التثبيت الجدارية: SU-WL450

درجة حرارة التشغيل: 0°م - 40°م

• تعد Gracenote وشعار Gracenote ونوع الشعار وشعار

"Powered by Gracenote" إما علامات تجارية مسجلة أو علامات تجارية

لشركة Gracenote, Inc. في الولايات المتحدة و/أو الدول الأخرى.

• Google TV والشعارات ذات الصلة هي علامات تجارية لشركة

Google LLC.

• للتعرف على براءات اختراع DTS، انظر <http://patents.dts.com>. مصنوع

بموجب ترخيص من DTS, Inc. كلمة DTS وعبارة Digital Surround

وشعار DTS هي علامات تجارية مسجلة أو علامات تجارية لصالح شركة

DTS, Inc. في الولايات المتحدة الأمريكية وبلدان أخرى. © 2020

DTS, Inc. جميع الحقوق محفوظة.

• Netflix هي علامة تجارية مسجلة لشركة Netflix, Inc.

• TUXERA هي علامة تجارية مسجلة تابعة لشركة Tuxera Inc. ويقع

مقرها في الولايات المتحدة وبلدان أخرى.

• جميع العلامات التجارية الأخرى هي ملك لأصحابها.

1* عند إدخال 2160p × 4096 بكسل، وتعيين ووضع عرض على (عادي)، يتم العرض بدقة 2160p × 3840. عرض 2160p × 4096، قم بتعيين الإعداد (وضع عرض) على [كامل 1] أو [كامل 2].

2* راجع قائمة المعلومات المعروضة على الشاشة لضبط [تنسيق إشارة HDMI].

3* راجع دليل المساعدة على الانترنت للحصول على تفاصيل.

4* استخدم كابل HDMI عالي السرعة للتوصيل.

5* HDMI IN 4 فقط. قم بتوصيل أجهزة HDMI المدعومة بتقنية 8K إلى منفذ HDMI IN 4. يُعالج منفذ HDMI IN 4 الإشارات المعقدة، لذا فإنه يستغرق وقتاً

إضافياً للحصول على الفيديو (اعتماداً على المصدر).

6* HDMI IN 2/3/4 فقط.

7* قم بتوصيل نظام الصوت الخاص بك إلى HDMI IN 3 لتوجيه صوت التلفزيون

إلى نظام الصوت.

8* يتم الحصول على الطاقة الاحتياطية المحددة بعد أن يُنهى التلفزيون العمليات

الداخلية اللازمة.

9* يزداد استهلاك الطاقة الاحتياطية عندما يتصل التلفزيون بالشبكة.

ملاحظة

• يعتمد توافر الملحقات الاختيارية على البلدان/الإقليم/موديل التلفزيون/المخزون.

• يوضع التسمية والمواصفات الفنية للتغيير دون إخطار.

• قد يتطلب الأمر إلى اشتراكات الخدمات والتطبيقات، وقد يتم تطبيق احكام و/أو

شروط و/أو اجور اضافية عند استخدام التطبيق مساعد Google.

ملاحظات تناول وظيفة التلفزيون الرقمية

• أية وظائف تتعلق بالتلفزيون الرقمي (DVB) تعمل فقط في البلدان أو

المناطق التي (MPEG-2 DVB-T/DVB-T2 و MPEG-4 AVC/H.264)

تُبت فيها الإشارات الأرضية الرقمية. يرجى التأكد مع البائع المحلي إذا كان

بإمكانك استلام إشارة DVB-T/DVB-T2 حيث تقطن.

• يتوافق جهاز التلفزيون هذا مع المواصفات الفنية DVB-T/DVB-T2.

• ولكن لا يمكن ضمان التوافقية مع عمليات البث الأرضي الرقمية المستقبلية

DVB-T/DVB-T2.

• لا يمكن إتاحة بعض وظائف التلفزيون الرقمي في بعض البلدان/المناطق.

معلومات عن العلامات التجارية

• مصطلحا HDMI High-Definition Multimedia Interface و

وشعار HDMI علامات تجارية أو علامات تجارية مسجلة لشركة

HDMI Licensing Administrator, Inc. في الولايات المتحدة الأمريكية

ودول أخرى.

• إن Dolby Vision، Dolby Atmos، Dolby Audio ورمز D

المزدوج تمثل علامات تجارية ل Licensing Corporation لمعامل

Dolby. تم التصنيع بموجب ترخيص من معامل Dolby. أعمال سرية

غير منشورة. حقوق الطبع والنشر © 1992-2020 لمعامل Dolby. جميع

الحقوق محفوظة.

تغطية القنوات: يعتمد على البلد/تحديد المنطقة/تراز التلفزيون

تماثلي: VHF/UHF/كابل

رقمي: VHF/UHF

خرج الصوت: 12.5 واط + 12.5 واط + 20 واط + 20 واط + 5 واط + 5 واط

5 واط + 5 واط + 5 واط

التقنية اللاسلكية

بروتوكول IEEE 802.11a/b/g/n/ac

إصدار Bluetooth® 4.2

قوابس الإدخال/الإخراج

كبل/الهوائي (الإريال)

الطرف الخارجي 75 أوم الخاص بـ UHF/VHF

VIDEO IN / S-CENTER SPEAKER IN (⊖)

الدخل الفيديو/الصوتي (مقيس صغير)

إدخال مكبر الصوت الرئيسي S-centre (مقيس صغير)

HDMI IN 1/2/3/4 (المتوافقة مع HDCP 2.3)

الفيديو:

4096 × 2160p (50, 60 هرتز) 2⁴*3⁴, 4096 × 2160p (24 هرتز) 1⁴,

3840 × 2160p (50, 60 هرتز) 2⁴*3⁴, 3840 × 2160p (24, 25, 30 هرتز),

1080p (30, 50, 60, 100, 120 هرتز), 1080i, 1080/24p,

60 هرتز), 720p (30, 50, 60 هرتز), 720/24p, 576p, 480p, تنسيقات

الكمبيوتر الشخصي^{3*} 7680 × 4320p (24, 25, 30, 50, 60 هرتز) 5⁴*4²*2⁴

100, 120 هرتز) 6⁴*4²*2⁴

الصوتي:

في الوضع (Enhanced Audio Return Channel) eARC

راجع دليل المساعدة على الانترنت للحصول على تفاصيل.

باستثناء الوضع eARC

5.1 خط المحطة تعديل كود النبضة PCM: 96/88.2/48/44.1/32

192/176.4 كيلوهرتز 24/20/16 بنات, Dolby Audio,

DTS, Dolby Atmos

eARC/ARC (Enhanced Audio Return Channel/Audio Return

Channel) HDMI IN 3 فقط^{7*}

في الوضع eARC

راجع دليل المساعدة على الانترنت للحصول على تفاصيل.

في الوضع ARC

اثنان من خط القناة، تعديل كود النبضة PCM: 48 كيلوهرتز 16 بنات,

DTS, Dolby Audio, Dolby Atmos

DIGITAL AUDIO OUT (OPTICAL) (⊕)

المقيس البصري الرقمي (اثنان من خط القناة، تعديل كود النبضة PCM:

48 كيلوهرتز 16 بنات, DTS, Dolby Audio)

(مقيس صغير لنظام صوتي مجسم)

السماعة

1. 2. 3

منفذ 1، 2 الخاص بـ USB يدعم السرعة العالية للـ (USB 2.0) USB

منفذ 3 الخاص بـ USB يدعم السرعة العالية للـ (USB 3.1 Gen 1) USB

LAN

موصل 10BASE-T/100BASE-TX (تبعاً لبيئة التشغيل للشبكة، قد

تختلف سرعة التوصيل. وبالتالي يكون معدل الاتصال وجودته غير

مضمونة.)

CENTER SPEAKER IN

إدخال السماعة المركزية (مربط توصيل)

الطاقة وغيرها

متطلبات الطاقة

110 فولت - 240 فولت بالتيار المتردد، 50/60 هرتز (ما عدا نموذج الهند)

220 فولت - 240 فولت بالتيار المتردد، 50/60 هرتز (نموذج الهند فقط)

مقاس الشاشة (مقاس قطرًا) (تقريبي)

XR-85Z9J: 85 بوصة / 214.8 سم

XR-75Z9J: 57 بوصة / 189.3 سم

استهلاك القدرة الكهربائية

مشار إليها خلف التلفزيون

استهلاك الطاقة الاحتياطية^{9*}

الأردن/الإمارات العربية المتحدة/مصر: 0.50 واط، أخرى: 0.5 واط

دقة شاشة العرض (أفقي × عمودي) (البيكسلات)

4320 × 7680

معدل الخرج

500 mA (لـ USB 1/2), 900 mA (لـ USB 3)

الأبعاد (تقريبي) (عرض × ارتفاع × عمق) (مم)

مع حامل أعلى الطاولة

الموقع المعياري:

XR-85Z9J: 1123 × 484

XR-75Z9J: 993 × 428

موقع المضيق:

XR-85Z9J: 1142 × 484

XR-75Z9J: 1012 × 428

موقع الساوند بار:

XR-85Z9J: 1197 × 484

XR-75Z9J: 1067 × 428

بدون حامل أعلى الطاولة

XR-85Z9J: 1112 × 81

XR-75Z9J: 982 × 81

عرض الحامل (تقريبي) (مم)

الموقع المعياري:

XR-85Z9J: 1937

XR-75Z9J: 1711

موقع المضيق:

XR-85Z9J: 854

XR-75Z9J: 627

موقع الساوند بار:

XR-85Z9J: 1937

XR-75Z9J: 1711

لمزيد من المعلومات، راجع دليل المساعدة.



تحري الخلل وإصلاحه

لتحري الخلل وإصلاحه بوجه عام لمشكلات مثل: ظهور شاشة سوداء أو عدم صدور صوت أو تجمد الصورة أو عدم استجابة التلفزيون أو فقد الشبكة، اتبع الخطوات التالية.

1 أعد تشغيل جهاز التلفزيون لديك عن طريق الضغط على زر التشغيل

الموجود في وحدة التحكم عن بُعد لمدة خمس ثوان تقريباً. سيقوم التلفزيون بإعادة التشغيل. إذا لم يتم تشغيل التلفزيون، فجرب فصل سلك التيار المتردد (الموصل الرئيسي) ثم اضغط على زر الطاقة الموجود على التلفزيون وقم بتحريره. انتظر لمدة دقيقتين وقم بتوصيل سلك التيار المتردد (الموصل الرئيسي).

أو اضغط على زر الطاقة في التلفزيون لمدة 40 ثانية تقريباً حتى يتوقف تشغيل التلفزيون.

2 راجع قائمة المساعدة عن طريق الضغط على HELP في جهاز التحكم عن بُعد.

3 صل التلفزيون بالإنترنت وحُدث البرنامج. تتصكح شركة Sony بالتحديث الدائم للبرامج لتلفزيونك. حيث توفر تحديثات البرامج ميزات جديدة وتحسينات للأداء.

4 تفضل بزيارة موقع دعم Sony (المعلومات متاحة في نهاية هذا الدليل).

عند توصيل التلفزيون بالكهرباء، قد لا يعمل التلفزيون لفترة من الوقت حتى عند الضغط على زر التشغيل الموجود في وحدة التحكم عن بُعد أو التلفزيون.

قد تستغرق تهيئة النظام بعض الوقت. انتظر حوالي دقيقة واحدة، ثم شغله مرة أخرى.

لا تعمل وحدة التحكم عن بُعد.

• استبدل البطاريات.

نسيت كلمة مرور قفل الوالدين.

• قم بإدخال الرقم 9999 لرمز التعريف الشخصي PIN وقم بإدخال رمز التعريف الشخصي PIN الجديد.

لمزيد من المعلومات حول تحري الخلل وإصلاحه، يرجى الرجوع إلى دليل المساعدة.



تركيب التلفزيون في الجدار

استخدام كيفية التثبيت الجدارية الاختيارية (SU-WL450)* (غير مرفق)

بالنسبة للعملاء:

لحماية المنتج وأسباب السلامة، توصي Sony بشدة أن يتولى تركيب التلفزيون بانثي Sony أو المقاولين المرخص لهم. لا تحاول تركيبه بنفسك.

موزعو Sony ومتعهدوها:

توفير الاهتمام الكامل بالسلامة خلال التركيب، والصيانة الدورية، وفحص المنتج.

معلومات تركيب كيفية التثبيت الجدارية

للحصول على تعليمات عن تركيب كيفية التثبيت الجدارية، راجع معلومات التركيب (لكيفية التثبيت الجدارية) على صفحة المنتج الخاصة بموديل التلفاز. <https://www.sony-asia.com/support>

• اتبع دليل التعليمات المرفق مع كيفية التثبيت الجدارية. يلزم توفر قدر كافي من الخبرة للتمكن من تركيب التلفزيون، خاصة فيما يتعلق بقدرة الحائط على تحمل وزن التلفزيون.

• لا تتحمل Sony مسؤولية أية أضرار أو إصابات تحدث نتيجة لسوء التعامل أو التركيب غير الصحيح.

• لا ينفذ تركيبات التثبيت الجدارية سوى أفراد الخدمة المؤهلين.

• لأسباب أمنية، يوصى بشدة استخدام إكسسوارات Sony، التي تتضمن: — كيفية التثبيت الجدارية SU-WL450

• تأكد من استخدام البراغي المرفقة بكيفية التثبيت الجدارية عند ربط كيفية التثبيت الجدارية بجهاز التلفزيون. يأتي تصميم البرغي المرفقة كما هو موضح بالرسم التوضيحي، عند قياسها من السطح المرفق لكيفية التثبيت الجدارية.

يختلف قطر وطول البراغي اعتماداً على موديل كيفية التثبيت الجدارية.

إن استخدام براغي أخرى خلافاً لتلك المرفقة بالجهاز قد يحدّث تلف داخلي لجهاز التلفزيون أو يسبب سقوطه أو تداعيات أخرى.

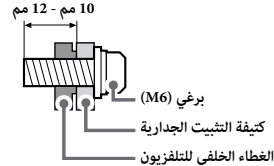

المواصفات الفنية

النظام

نظام اللوحة (الشاشة): لوحة LCD (عرض بلورية سائنة)، إضاءة خلفية LED نظام التلفزيون: يعتمد على البلد/تحديد المنطقة/طراز التلفزيون

تمائلي: M./D./K./I./B./G.

رقمي: DVB-T/DVB-T2

نظام الألوان: NTSC/4.43/NTSC/5.38/SECAM/PAL

• يلزم التأكد من تخزين البراغي والحامل الأفقي غير المستخدمين في مكان آمن إلى حين احتياجك لتوصيل التلفزيون بالحامل. عليك بإبقاء البراغي بعيداً عن متناول الأطفال.

* فقط وفقاً لإقليم محدود/بلد/موديل التلفزيون.

4 GUIDE / : عرض دليل البرنامج الرقمي على التلفزيون أو جهاز

الكابل/القمر الصناعي*.

APPS

(حدد المدخل): لعرض وتحديد مصدر المدخل الخ.

(الإعدادات السريعة): لعرض الإعدادات السريعة.

BACK

HOME

5 +/- (الصوت)

(التنقل)

6 (كتم الصوت)*

/ (E) +/- CH: حدد القناة أو الصفحة التالية (E) /

السابقة (E).

6 AUDIO: حدد صوت المصدر متعدد اللغات أو الصوت الثنائي

(اعتماداً على مصدر البرنامج).

(ضبط العناوين الفرعية للشاشة)

HELP: عرض قائمة المساعدة.

EXIT

2 / 1+ (تكشف المعلومات/النص): عرض المعلومات.

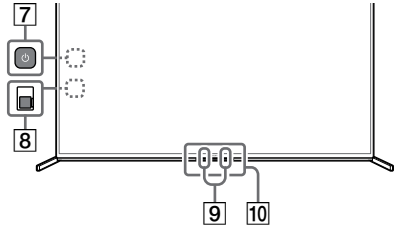

7 (تشغيل): (يمكن العثور عليه عن طريق إزالة الغطاء الجانبي)

8 BUILT-IN MIC SWITCH (مفتاح الميكروفون المدمج): شغل /

أوقف تشغيل الميكروفون المدمج. (يمكن العثور عليه عن طريق إزالة الغطاء الجانبي)

9 MIC المدمج*7*: لتمكين الميكروفون المدمج، اضغط على زر الميكروفون على وحدة التحكم عن بعد واتباع التعليمات التي تظهر على الشاشة.

10 مستشعر التحكم عن بعد / مستشعر الضوء المحيط / LED

1* ستضيء الإضاءة الخلفية لوحدة التحكم عن بعد عندما يكتشف مستشعر الضوء أن الإضاءة المحيطة منخفضة. يمكن إيقاف الإضاءة التلقائية للإضاءة الخلفية.

2* فقط وفقاً لمنطقة/بلد/ موديل التلفزيون/ لغة محدودة.

3* يتطلب التطبيق مساعد Google أو البحث الصوتي اتصالاً بالإنترنت.

4* قد يكون هناك حاجة إلى التثبيت اعتماداً على المنطقة/ البلد.

5* يتطلب الأمر إلى إعداد جهاز الكابل/القمر الصناعي*.

6* تتوفر ميزة اختصارات الوصول عن طريق الضغط مع الاستمرار على 6 (كتم الصوت).

7* سيؤدي استهلاك الطاقة عند تمكين الميكروفون المدمج نظراً لأنه يصغي دائماً.

وحدة التحكم عن بعد والتلفزيون

قد يختلف شكل وحدة التحكم عن بعد وتصميمها وإنتاجها ووظيفة أزرارها وفقاً للإقليم التابع لك/البلد/طراز التلفزيون/إعدادات التلفزيون.

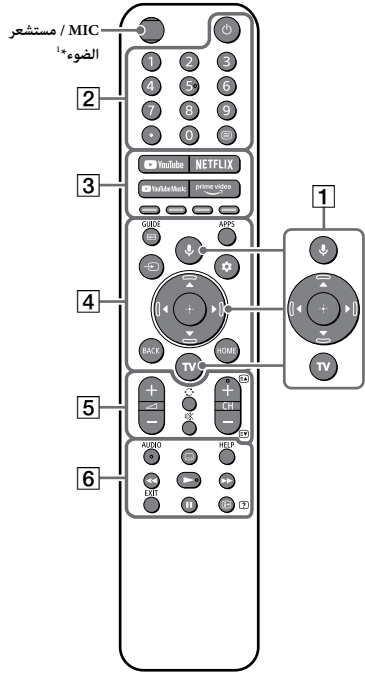

1 (ميكروفون) / (مساعد Google): استخدم التطبيق مساعد

Google*2* أو البحث الصوتي*3* للحصول على تلميحات حول كيفية

التحكم بالتلفزيون، اضغط على زر الميكروفون بوحدة التحكم عن بعد وانطق العبارة « تلميحات صوتية »*4*.

وتحديدتها. (للتنقل خلال القائمة الظاهرة على الشاشة

TV: عرض قائمة قنوات التلفزيون أو قم بالتبديل إلى وضع الإدخال.

2 (تشغيل)

أزرار الأرقام

(نقطة)

(النص): عرض معلومات النص.

3 YouTube Music / NETFLIX / YouTube™

الأزرار الملونة / Prime Video

استخدام التلفزيون كسماعة مركزية

ملاحظة

- قبل توصيل الكبلات، افصل سلك التيار الكهربائي المتصل بكل من التلفزيون ومستقبل الصوت والفيديو.

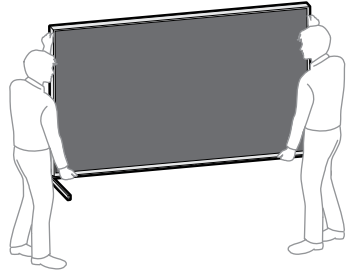
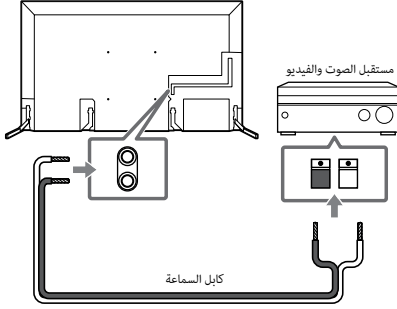

- عند نقل جهاز التلفزيون، لا تعرضه للرج أو اهتزازات عنيفة.
- وعند نقل جهاز التلفزيون لإصلاحه أو عند تحريكه، ضعه في علبته الكرتونية الأصلية مستخدمًا مواد التعبئة والتغليف.

منع الإسقاط

(الموديلات المزودة بطقم الحماية من السقوط)

- ارجع إلى دليل الإعداد الموجود فوق تغليف الحماية.
- يُستخدم برغي الخشب المقدم فقط في التثبيت على الجسم الصلب المصنوع من الخشب.

(باستثناء الموديلات المزودة بطقم الحماية من السقوط)

استخدام التلفزيون كجزء من نظام الصوت

ملاحظة

- قبل توصيل الكبلات، افصل سلك التيار الكهربائي المتصل بكل من التلفزيون ومستقبل الصوت والفيديو.
- راجع دليل التعليمات الخاص بنظام الصوت المزود بطرف توصيل S-CENTER OUT للمزيد من التفاصيل.

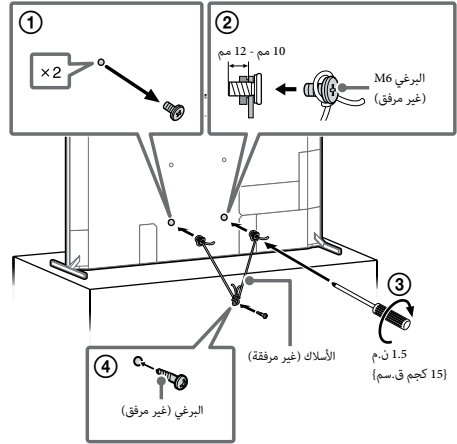
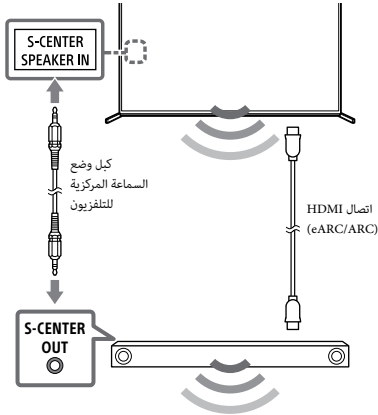

بخصوص كتيبات الدليل

يأتي هذا التلفزيون مرفقاً مع كتيبات الدليل التالية. يرجى الاحتفاظ بكتيبات الدليل للرجوع إليها مستقبلاً.

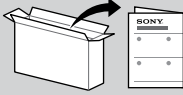

دليل الإعداد

- تركيب التلفزيون والإعداد.



دليل مرجعي (هذا الدليل) / وثائق السلامة

- معلومات السلامة، وحدة التحكم عن بعد، تحري الخلل وإصلاحه، التثبيت على الحائط، المواصفات الفنية، الخ.

- يمكنك الرجوع الى دليل المساعدة باستخدام الهاتف الذكي.



https://rd1.sony.net/help/tv/iga1/h_ga/

HELP

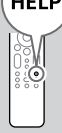

دليل المساعدة (دليل على الشاشة)

- الإعدادات، الوظائف، اتصال الإنترنت، استكشاف الأخطاء وإصلاحها، وما إلى ذلك.
- لفتحه، اضغط على الزر HELP على وحدة التحكم عن بعد واختر دليل المساعدة.

- قم بتثبيت التلفزيون بحيث لا يبرز العامل أعلى الطاولة للتلفزيون من حامل التلفزيون (غير مرفق). في حالة بروز الحامل أعلى الطاولة من حامل التلفزيون، قد يتسبب ذلك في انقلاب مجموعة التلفزيون أو سقوطها مما يتسبب في إصابة جسدية أو تلف التلفزيون.

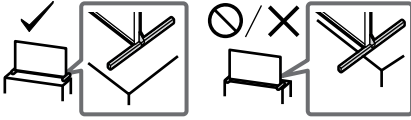

النقل

- قبل نقل جهاز التلفزيون، افصل جميع الكابلات.
- قبل نقل جهاز التلفزيون، أزل الأغطية الطرفية.
- يلزم توفر شخصين أو أكثر (ثلاثة أشخاص أو أكثر للطرز XR-85Z9) لنقل مجموعة تلفزيون كبيرة.
- عند نقل جهاز التلفزيون باليد، أمسكه على النحو الموضح أدناه. لا تضغط على شاشة LCD والإطار المحيط بالشاشة.

XR-85Z9J

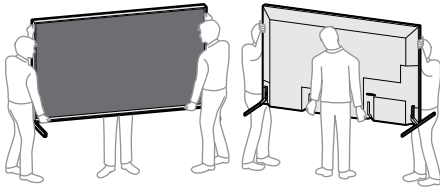

تخضع قوائم الإعدادات للتغيير دون إخطار.

هام - إقرأ اتفاقية ترخيص برنامج المستخدم النهائي قبل استخدام منتج Sony الخاص بك. يشير استخدام المنتج الخاص بك الى موافقتك على اتفاقية ترخيص برنامج المستخدم النهائي. تتوفر اتفاقية ترخيص البرنامج بينك وبين Sony عبر الانترنت على موقع Sony على الويب (<https://www.sony.net/tv-software-licenses/>) او على شاشة منتجك. اضغط على [الإعدادات السريعة] بوحدة التحكم عن بعد وحدد [الإعدادات] ← [النظام] ← [لمحة] ← [المعلومات القانونية] ← [الإشعارات والتراخيص].

ملاحظة

- قبل تشغيل التلفزيون، يرجى قراءة « معلومات بشأن السلامة ».
- إقرأ وثائق السلامة المرفقة للحصول على معلومات السلامة الاضافية.
- تعليمات عن « تركيب التلفزيون في الجدار » مدرجة داخل دليل التعليمات الخاص بالتلفزيون.
- الصور والرسوم التوضيحية المستخدمة في دليل الإعداد وهذا الدليل للتوضيح فقط وقد تختلف عن المنتج الفعلي.

موقع بطاقة التعريف

البطاقات الخاصة برقم موديل التلفزيون ويقع تصنيف مصدر الطاقة خلف جهاز التلفزيون. ويمكن العثور عليها عن طريق إزالة الغطاء الطرقي.

معلومات بشأن السلامة

التركيب/الضبط

قم بتركيب واستخدام جهاز التلفزيون وفقاً للتعليمات أدناه. لتجنب مخاطر الحريق أو الصدمة الكهربائية أو الأضرار أو/أو الإصابات.

التركيب

- يجب تركيب جهاز التلفزيون بالقرب من مخرج التيار المتردد الذي يمكن الوصول إليه بسهولة (مقبس التيار المتردد).
- ضح التلفزيون على سطح ثابت مستو لمنع من السقوط من أعلى وإحداث إصابات بالأفرد أو إلحاق أضرار بالمنشآت.
- قم بتركيب التلفزيون بحيث لا يمكن سحبه أو دفعه أو الطرق عليه.

AR

دليل مرجعي

PR

راهنمای مرجع

Television



TUXERA

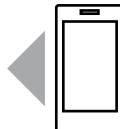

支持 / Assistance / Поддержка / الدعم /
پشتیبانی

<https://www.sony-asia.com/support>