

tineco

FLOOR ONE i6 STRETCH SERIES Cordless Floor Washer

Instruction Manual

دليل التعليمات

Пайдалану нұсқаулығы

Руководство по эксплуатации

Kullanım Kılavuzu

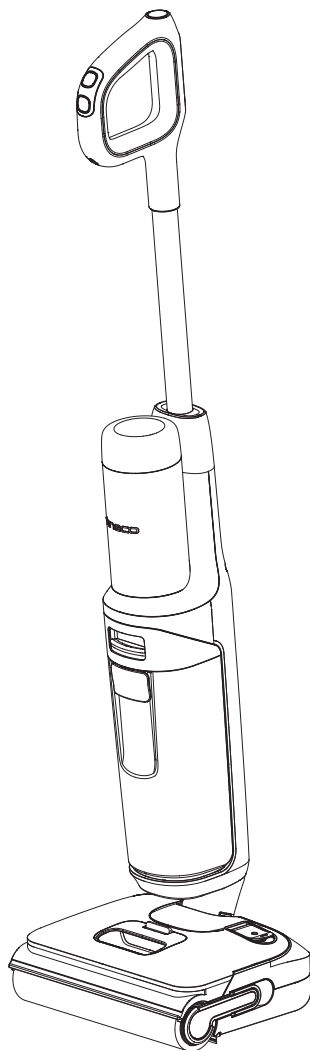

*Actual product may differ from illustration.

CONTENTS

Important Safety Instructions.....	2
Specifications	6
Overview.....	7
Accessories.....	8
Assembly	9
Operation	10
Maintenance	13
Troubleshooting.....	17
Warranty	18

Important Safety Instructions

EN

SAVE THESE INSTRUCTIONS

Household use only.

For indoor use only.

When using an electrical appliance, basic precautions should always be followed, including the following:

READ ALL INSTRUCTIONS BEFORE USING (THIS APPLIANCE). Failure to follow the warnings and instructions may result in electric shock, fire and/or serious injury.

WARNING – To reduce the risk of fire, electric shock, or injury:

1. This appliance can be used by children aged from 8 years and above and persons with reduced physical, sensory or mental capabilities or lack of experience and knowledge if they have been given supervision or instruction concerning use of the appliance in a safe way and understand the hazards involved. Children should not play with the appliance. Cleaning and user maintenance shall not be performed by children without supervision.
2. The appliance is not to be used by persons (including children) with reduced physical, sensory or mental capabilities, or lack of experience and knowledge, unless they have been given supervision or instruction.
3. Use only indoors, on non-carpeted floor surfaces such as vinyl, tile, sealed wood, etc. Be careful not to run over loose objects or edges of area rugs. Stalling the brush may result in premature belt failure.
4. Do not allow to be used as a toy. Close attention is necessary when used by or near children, pets or plants.
5. Use only as described in this manual. Use only manufacturer's recommended accessories.
6. Do not use with a damaged cord or plug. If appliance has been dropped, damaged, left outdoors, dropped into water, or is not working as it should, return it to a service center.
7. Do not handle charger, including charger plug, and charger terminals with wet hands.
8. Do not put any object into openings. Do not use with any opening blocked; keep free of dust, lint, hair, and anything that may reduce air flow.
9. Keep hair, loose clothing, fingers, and all parts of your body away from openings and moving parts.
10. Use extra care when cleaning on stairs.
11. Do not use to pick up flammable or combustible liquids, such as gasoline, or use in areas where they may be present.
12. Do not pick up anything that is burning or smoking, such as cigarettes, matches, or hot ashes.
13. Do not use without filter.
14. Prevent unintentional activation. Ensure the switch is in the off-position before picking up or carrying the appliance. Carrying the appliance with your finger on the switch or energizing appliance that have the switch on invites accidents.

15. Always switch off the appliance before making any adjustments, changing accessories, or storing the appliance. Such preventive safety measures reduce the risk of starting the appliance accidentally.
16. Charging only with the charging dock specified by Tineco. A charging dock that is suitable for one type of battery pack may create a risk of fire when used with another battery pack.
17. Use appliances only with specifically designated Tineco battery packs. Use of any other battery packs may create a risk of injury and fire.
18. Under abusive conditions, liquid may be ejected from the battery; avoid contact. If contact accidentally occurs, flush with water. If liquid comes into eye contact, seek medical help. Liquid ejected from the battery may cause irritation or burns.
19. Do not use a battery pack or appliance that is damaged or modified. Damaged or modified batteries may exhibit unpredictable behavior resulting in fire, explosion or risk of injury.
20. Do not expose a battery pack or appliance to fire or excessive temperature. Exposure to fire or temperature above 266°F (130°C) may cause an explosion.
21. Follow all charging instructions and do not charge the battery pack or appliance outside of the temperature range specified in the instructions. Charging improperly or at temperatures outside of the specified range may damage the battery and increase the risk of fire.
22. Have servicing performed by a qualified repair person using only identical replacement parts. This will ensure that the safety of the product is maintained.
23. This appliance contains battery cells that are non-replaceable. Do not modify or attempt to repair the appliance or the battery pack except as indicated in the instructions for use and care.
24. Always turn off this appliance before connecting or disconnecting the motorized nozzle.
25. Do not charge or store the appliance outdoors or inside the car. Only charge, store or use the battery in a dry indoor area where the temperature is higher than 39.2°F (4°C) but lower than 104°F (40°C). The charger is for indoor use only.
26. Do not use to pick up ultrafine particles, such as lime, cement, sawdust, gypsum powder, or ashes.
27. Do not use to pick up sharp objects, such as metallic nails, pieces of glass, metal paper clips, or pins.
28. Do not use to pick up hazardous material and chemicals, such as solvent, drain cleaner, strong acids, or strong alkali.
29. Stop using immediately if the appliance is overheating, making unusual noises, producing unusual odors, performing low suction, or leaks electricity.
30. Turn cleaner OFF and disconnect from electrical outlet for long-term storage.
31. Always clean the Dirty Water Tank after each use to avoid potential blockage, which may lead to low suction power, motor overheating, or reduce the service life of the appliance.
32. Store appropriately indoors in a dry place after use.
33. Do not place or submerge appliance in standing water or try to clean flooded areas.
34. All data and technical instructions of this manual are based on results from lab tests of Tineco or designated third parties. The company reserves all rights for final explanations.

35. The plug must be removed from the socket-outlet before cleaning or maintaining the appliance.
36. A hazard may occur if the appliance runs over the supply cord.
37. Do not use the appliance when the water depth is more than 5mm above the surface.
38. Do not unplug by pulling on cord. To unplug, grasp the plug, not the cord.
39. When battery pack is not in use, keep it away from metal objects such as paper clips, coins, keys, nails, screws or other small metal objects that could create a connection between the battery terminals. Short-circuiting the battery terminals may result in burns or a fire.
40. To reduce the risk of fire and electric shock – Use only Tineco cleaning products intended for use with this machine.
41. Do not leave appliance when plugged in. Unplug from outlet when not in use and before servicing.

Range of Usage

1. The cordless hard floor cleaner is to be used on indoor hard floors, such as vinyl, tile, sealed wood, etc. Use on a rough surface may not get the best performance.
2. Keep your appliance away from heat sources, such as fireplace or heater, to avoid casing deformation.
3. Do not use to pick up flammable or combustible liquids, ultrafine particles, sharp objects, hazardous material, chemicals or anything that is burning or smoking, as described above.

About the Cleaning Solution

1. **WARNING** – To Reduce the Risk of Fire and Electric Shock – Use only Tineco cleaning solution designed for use with this machine.
2. A large amount of cleaning solution entering into the motor may cause damage to the appliance.
3. Add solution as instructed in the Operation section. We recommend using the provided cleaning solution. Do not use the product with acidic, alkaline solution, or any substances harmful to the environment.
4. Keep out of the reach of children. Avoid contact with eyes and skin, otherwise, rinse thoroughly with water. If irritation persists, seek medical advice. If product is swallowed seek medical advice.
5. Dirty water and solution disposal should comply with local environmental regulations.

About the Appliance

1. Do not modify or attempt to repair the appliance except as indicated in the instructions for operating and cleaning.
2. The appliance is only to be used with the power supply provided. The plug must be removed from the socket-outlet before cleaning or appliance maintenance.
3. Use extra care when cleaning on stairs.

4. Ensure that the Power Switch is in the OFF-position before picking up or carrying the appliance. Do not lay flat or lean the appliance so as to prevent dirty water from entering into the motor.
5. To avoid being tripped accidentally, please put away the appliance on the charging dock.
6. Always install the Dirty Water Tank and Clean Water Tank properly before use.
7. Do not allow the appliance or charging dock to get wet to avoid risk of fire or injury caused by a short circuit.
8. **WARNING:** For the purposes of charging the battery, only use the detachable power supply provided with this appliance.
9. Use only with <AA2463> power supply or charger YLJX2I-T260100. This appliance contains batteries that are non-replaceable.

About the Drying & Charging Dock

1. **WARNING** – Do not immerse in water.
2. **CAUTION** – Hot surface. When using avoid contact.
3. This appliance has a polarized plug (one blade is wider than the other). To reduce the risk of electric shock, this plug is intended to fit in a polarized outlet only one way. If the plug does not fit fully in the outlet, reverse the plug. If it still does not fit, contact a qualified electrician. Do not modify the plug in any way.

Specifications

Product (Appliance)	FLOOR ONE i6 STRETCH SERIES
Voltage	21.6V \equiv 4000mAh Li-Ion
Rated Power	220W
Running Time	25-40 mins
Charging Time	4-5 hrs
Water Flow Rate	30~75mL/min
CWT Capacity	\approx 0.8L
DWT Capacity	\approx 0.72L
Waterproof	IPX4

Drying & Charging Dock (Applicable to models with drying function)

Input	220-240V~ 50/60Hz
Rated Power (charging)	30W/32W (Refer to the label for specific values)
Rated Power (drying)	455W/620W (Refer to the label for specific values)
Output	26V \equiv 1A

*Estimated runtime data was obtained by Tineco Laboratory.

Disposal

- The battery contains materials that are harmful to the environment and must be removed from the appliance before it is discarded.
- When removing the battery, the appliance must be powered off.
- Batteries, chargers, accessories and packaging should be sorted for environmental friendly recycling. Do not put them into fire, water or soil. Do not dispose of batteries and chargers into household waste! 
- If battery leakage contacts skin or clothing, immediately flush with water to avoid irritation and seek medical help.

Overview

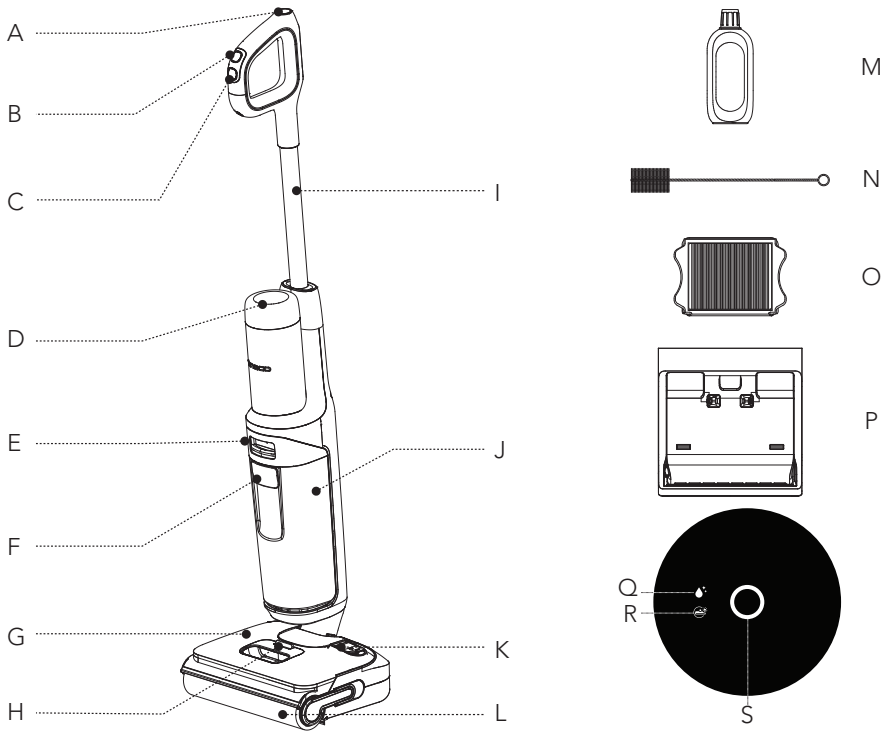

- A. Self-cleaning Button
- B. Mode Switch
- C. Power On/Off
- D. Digital Display
- E. Dirty Water Tank Release
- F. Dirty Water Tank Handle
- G. Clean Water Tank (CWT)
- H. Clean Water Tank Release
- I. Tube
- J. Dirty Water Tank (DWT)
- K. Clean Water Inlet
- L. Brush Roller
- M. Deodorizing & Cleaning Solution
- N. Cleaning Tool
- O. Dry Filter
- P. Drying & Charging Dock
- Q. Self-cleaning Icon
- R. Drying Brush Roller Indicator
- S. Status Indicator

Accessories

Note:

Accessories may vary among markets. For more accessories, please visit www.tineco.com or store.tineco.com.

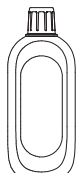

Deodorizing & Cleaning Solution

Removes dirt, grime, grease and tough stains from most types of hard surfaces, like tile, marble, sealed hardwood floors, and more. Always use Tineco solution in your appliance.

Add one bottle cap of solution to each full tank of clean water.



Brush Roller

Soft roller head with bristles can be used to vacuum and wash at the same time. It can be easily cleaned with the self-cleaning function.

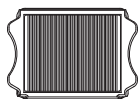

Dry Filter

Dry filter and filter net can block large particles and debris, ensure the appliance's durability.

* Please install the dry filter before use, or it may lead to weak suction.



Cleaning Tool

A full brush to clean the DWT, brush chamber and opening.

The tool also has a bristled end to remove dirt and mud on the roller and DWT.

Assembly

How to Assemble/Disassemble

Note:

For water tank and brush assembly, please refer to "Operation" and "Maintenance".

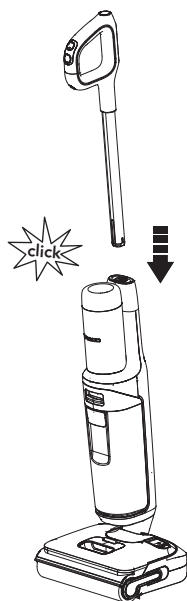

To assemble the handle, insert it into the appliance until you hear a click.

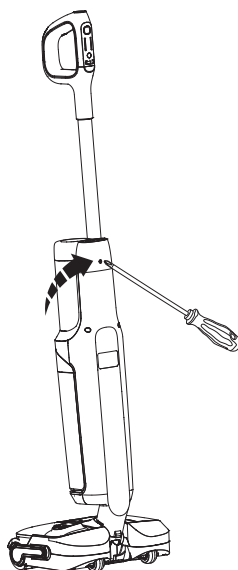

In the event that the handle needs to be disassembled, press the spring to release the handle with a tool (like a screwdriver) and lift the released handle from the appliance.

Operation



EN

Preparing for Use

- Before first use, please charge the appliance for 4-5 hours (refer to "Charging Instructions" for details).

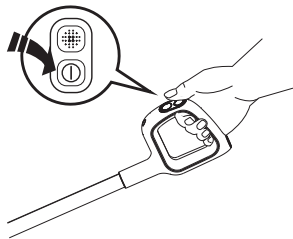
* Based on results from Tineco lab tests. Lab temperature 39.2°F (4°C) ~ 104°F (40°C).



Press the  button and the appliance will start in ECO mode by default. Press it again to turn off the appliance. Switch between ECO and MAX modes by pressing the  button.

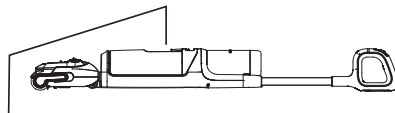

To clean under the bed and furniture, first lay the appliance flat.

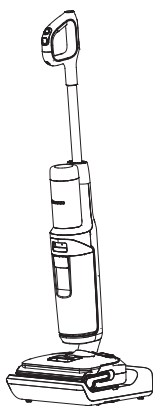

Place the appliance on the charging dock vertically after use for recharge and storage.

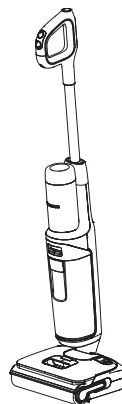

The appliance will stop working when put upright and start running again when reclined.

Note:

- Do not vacuum foamed liquid.
- To vacuum water left on the surface, the appliance will keep running for 3 seconds after powering off.

Filling Clean Water Tank

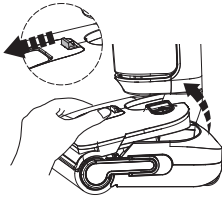

Press the Clean Water Tank release button to remove it from the appliance.

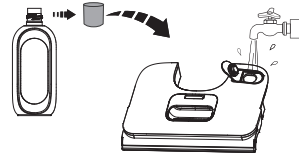

Open the tank cap, and fill with tap water. When deep cleaning is necessary, add one bottle cap of solution to the CWT and tightly close the cap.

Note:

Only use water under 140°F/60°C.
DO NOT USE HOT WATER.

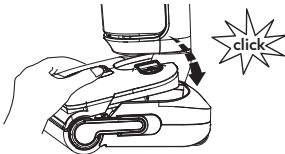

Place the tank back into the appliance. You should hear a click if done correctly.

Charging Instructions

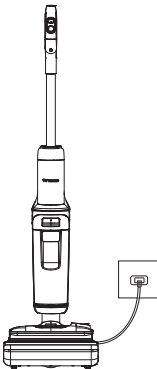

- To charge the appliance, plug in the charging dock and place the appliance on it.
- To avoid tripping hazards, please place the appliance on the drying & charging dock near a wall during charging.

Warning:

- Only charge the appliance with the charger supplied by Tineco.
- During long periods of not being used, the appliance must be charged once every 3 months for optimal performance. It may take 4-5 hours for a full charge.
- Store indoors in a dry place. Do not expose the appliance to sunlight or freezing temperatures. Recommended temperature range: 39.2°F (4°C) ~ 104°F (40°C).

Indicator

When in Use



Off: motor malfunction, battery malfunction, charging abnormality.



Solid red light: DWT full or brush roller blocked.



Battery level < 20%: Status Indicator blinking red.

During Self-cleaning



Self-cleaning light and drying light are both on: self-cleaning and drying in progress.



Self-cleaning light on, drying light flashing: self-cleaning active, drying on standby.

During Charging



Status Indicator: breathing.

Fully Charged



In 5 minutes: status indicator illuminated.
After 5 minutes: all indicator lights turn off.

Charging Time

- A full charge takes approximately 4-5 hours.
- Estimated data was obtained by Tineco Laboratory using ambient temperatures ranging from 39.2°F (4°C) to 104°F (40°C).

Maintenance

Note:

- For optimal performance and to prevent odors, always **clean** and **dry** DWT, CWT, filters, brush roller **completely** after each use.
- Please make sure each part is installed correctly or the appliance may not work properly.
- Do not soak the appliance or wash it under water.
- Some water may remain in the appliance due to factory inspection.
- After maintenance, place the appliance on the charging dock vertically. Do not expose the appliance to direct sunlight, and store it indoors in a dry place.

Main Body

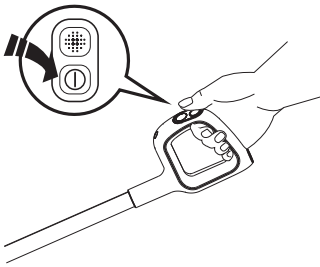

To reduce the risk of injury, switch off before performing maintenance.

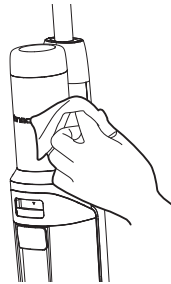

Use a cloth to clean the surface with a neutral detergent. The cloth should be dry to prevent water from entering the appliance.

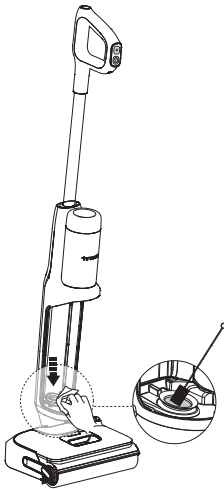

Clean the pipe with a damp cloth or the cleaning tool.

Dirty Water Tank

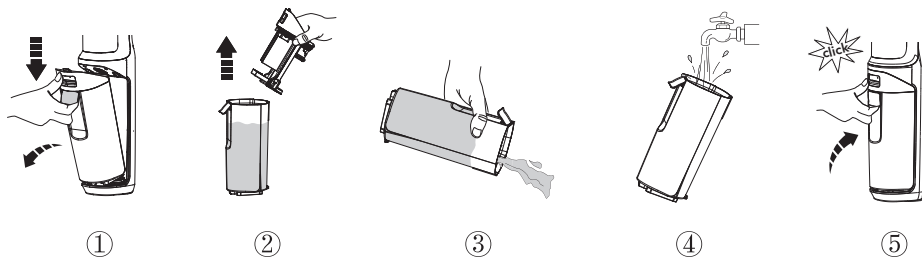

- When dirty water reaches the Max line, the appliance will stop working and show a reminder on the display.
- Pull up the tank lid to empty the DWT. Use the cleaning tool to remove remaining debris. Rinse the inside of the DWT and place back into the appliance.

Dry Filter & DWT Lid

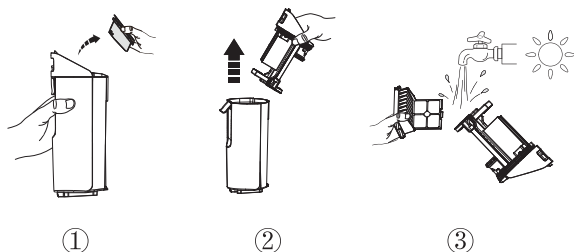

- Grasp recessed area on each side of the dry filter and pull upward. Rinse under running water and must be completely dry before recombining with the lid of the DWT.

Brush Roller Self-cleaning

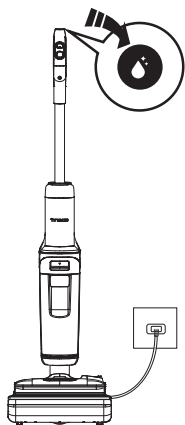

1. Place the appliance on the drying & charging dock, press the self-cleaning button to begin the process.
2. Once completed, the appliance will begin charging.

Note:

- Ensure the charging dock is plugged in and the battery level >25%.
- Before self-cleaning cycle, please clean the DWT and ensure the water level in the CWT >40%.

Brush Roller

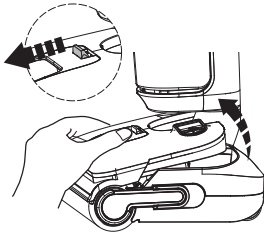

Press the Clean Water Tank release button to remove it from the appliance.

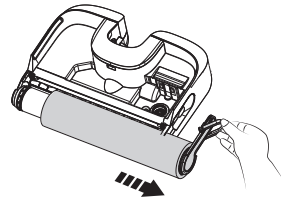

Remove the brush roller by grabbing the brush roller tab and pulling out.

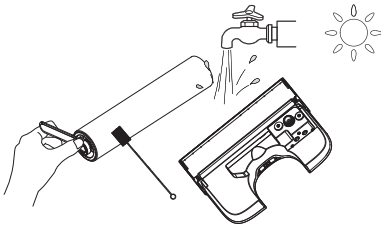

Use the cleaning tool to remove hair and debris wrapped around the roller and rinse the roller and back of the CWT with water. Allow them to dry completely before reinstalling.

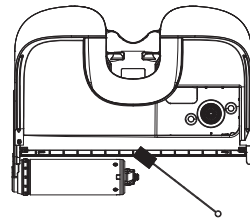

Remove hair and debris from the brush roller chamber and the opening with the cleaning tool.

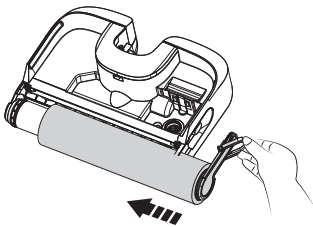

Replace the brush roller by inserting its end into the left side of the holder, then attach the roller tab to the magnetic buckle on the right side to lock into place.

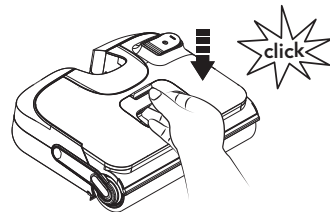

Place the tank back into the appliance. You should hear a click if done correctly.

Brush Roller Replacement



Uninstall



Install







Pull up the roller handle to remove it. Once removed, install the handle into the new brush roller.

When uninstalling, do not directly pull on the pull ring of the brush roller.

Note:

- To maintain optimal performance, replace the brush roller every 6 months.

Troubleshooting

Problem	Possible cause	Solution
The appliance does not turn on	<ol style="list-style-type: none"> 1. No power 2. Auto protection for overheating 	<ol style="list-style-type: none"> 1. Charge the appliance 2. Restart after cooling down
Weak suction	<ol style="list-style-type: none"> 1. The dry filter is not installed, or the dry filter is dirty 2. Brush roller is dirty 3. Pipe is dirty 	<ol style="list-style-type: none"> 1. Install the dry filter or clean and allow it to dry completely 2. Clean the brush roller 3. Clean the pipe
Status Indicator: red light on 	The brush roller is blocked	Remove blockages
Status Indicator: red light on; The appliance has stopped working 	The dirty water in DWT has reached the MAX line	Empty the dirty water and then reinstall the DWT
Battery level < 20% Status Indicator blinking in red 	Low power	Charge the appliance, or restart
All lights off in operation 	Motor malfunction, battery malfunction, charging abnormality	<ol style="list-style-type: none"> 1. Cool the appliance down and restart 2. Make sure the plug is properly inserted
Drying malfunction	Plug not inserted properly	Check if the plug is properly inserted or if the socket has power
	The brush roller is covered with hard-to-clean debris	Clean the brush roller

Note:

If the above troubleshooting guide fails to provide a solution, please visit our website www.tineco.com for further support.

Warranty

2-YEAR LIMITED WARRANTY

- Only applies to purchases made from authorized retailers of Tineco.
- Is subject to the adherence of the requirements outlined in this instruction manual, and is subject to further conditions outlined below.
- This warranty is governed by and construed under the laws of the country in which the purchase took place. We provide 2-year warranty or a warranty period as stipulated by applicable local law, whichever is longer.

WHAT IS COVERED?

- Your Tineco appliance has a 2-year warranty against original defects in material and workmanship, when used for private household purposes in accordance with the Tineco Instruction Manual. Motorized accessories and battery bought separately come with a 1-year warranty.
- This warranty provides, at no extra cost to you, all labor and parts necessary to ensure your appliance is in proper operating condition during the warranty period.
- This warranty will only be valid if the appliance is used in the country in which it was sold.

WHAT IS NOT COVERED?

Tineco shall not be liable for costs, damages or repairs incurred as a result of:

- Appliances purchased from an unauthorized dealer.
- Careless operation or handling, misuse, abuse and/or lack of maintenance or use not in accordance with the Tineco Instruction Manual.
- Use of the appliance other than for normal domestic purposes, e.g. for commercial or rental purposes.
- Use of parts not in accordance with the Tineco Instruction Manual.
- Use of parts and accessories other than those produced or recommended by Tineco.
- External factors unrelated to product quality and use, such as weather, modifications, accidents, electrical outages, power surges or acts of God.
- Repairs or alterations carried out by unauthorized parties or agents.
- Failing to clear blockage and other hazardous material from the appliance.
- Normal wear and tear, including normal wearing parts, such as clear bin, belt, filter, HEPA, brush bar, and power cord (or where external damage or abuse is diagnosed), carpet or floor damage due to use not in accordance with manufacturer's instructions or failure to turn the brush bar off when necessary.
- Reduction in battery discharge time due to battery age or use.

WARRANTY LIMITATIONS

- Any implied warranties relating to your appliance including but not limited to warranty of merchantability or warranty of fitness for a particular purpose, are limited to the duration of this warranty.
- Warranty coverage applies to the original owner and to the original battery only and is not transferable.
- This limited warranty gives you specific legal rights. You may also have other rights which vary by region.
- Manufacturer's warranties may not apply in all cases, depending on factors such as use of the product, where the product was purchased, or who you purchased the product from. Please review the warranty carefully, and contact the manufacturer if you have any questions.

WARRANTY SERVICE

Register: We highly recommend that upon purchase, you register your appliance by logging into our official website (www.tineco.com) or scanning the QR code (see right) to enjoy more exclusive benefits. To register, please enter the whole serial number (found on the back of the appliance). Failure to register your product won't diminish your warranty rights.

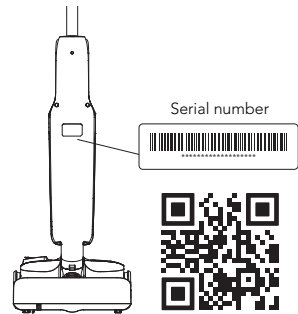

How to Claim: Please retain your proof of purchase. To make a claim under our Limited Warranty, you need to provide your serial number and the original purchase receipt with the purchase date and order number on it.

All work will be carried out by Tineco or its authorized agency.

Any replaced defective parts will become the property of Tineco.

Service under this warranty will not extend the period of this warranty.

Visit Tineco website
www.tineco.com
for expert customer service.

المحتويات

21	تعليمات مهمة للسلامة
24	المواصفات
25	نظرة عامة
26	الملحقات
27	التركيب
28	التشغيل
31	الصيانة
35	استكشاف الأخطاء وإصلاحها
36	الضمان

تعليمات مهمة للسلامة

احتفظ بهذه التعليمات مُخصص للاستخدام المنزلي فقط. لاستخدام داخل المنازل فقط.

عند استخدام جهاز كهربائي، يجب دائماً اتباع الاحتياطات الأساسية، بما في ذلك ما يلي:

اقرأ جميع التعليمات قبل استخدام (هذا الجهاز). قد يؤدي عدم اتباع التحذيرات والتعليمات إلى التعرض إلى صدمة كهربائية وأو نشوب حريق وأو التعرض إلى إصابة خطيرة.

تحذير - للحد من خطر نشوب حريق أو التعرض إلى صدمة كهربائية أو إصابة:

1. يمكن أن يستخدم هذا الجهاز الأطفال الذين تتراوح أعمارهم من 8 سنوات فأكثر والأشخاص الذين يعانون من ضعف القدرات البدنية أو الحسية أو العقلية أو عدم الخبرة أو المعرفة بشرط الإشراف عليهم وتوجيههم فيما يتعلق باستخدام الجهاز بطريقة آمنة وفهم المخاطر التي ينطوي عليها استخدام الجهاز. لا يجب أن يعيب الأطفال بالجهاز. ولا يجب أن يُجرى الأطفال عملية التنظيف والصيانة التي يُجرىها المستخدم بدون إشراف.
2. الجهاز غير مُخصص لاستخدام الأفراد (بما في ذلك الأطفال) الذين يعانون من نقص في قدراتهم البدنية أو الحسية أو العقلية، أو ليس لديهم خبرة ومعرفة، ما لم يتم الإشراف عليهم أو تقديم الإرشادات لهم.
3. يُستخدم في الأماكن المغلقة فقط، على أسطح الأرضيات غير المغطاة بالسجاد مثل الفينيل أو البلاط أو الخشب المُصمت وما إلى ذلك. احرص على عدم تشغيل الجهاز فوق الأغراض المفلوكة أو حواف قطع السجاد. قد يؤدي توقف الفرشاة إلى تعطل سابق لأوانه في الحزام.
4. لا تسمح باستخدام الجهاز كلعبة. يلزم إيلاء انتباه شديد عند استخدام الجهاز من خلال من الأطفال أو الحيوانات الأليفة أو النباتات أو بالقرب منها.
5. لا تستخدم الجهاز إلا كما هو موضح في هذا الدليل. لا تستخدم سوى الملحقات التي توصي بها الشركة المصنعة.
6. لا تستخدم هذا الجهاز بسلك أو قابس تالف. إذا سقط الجهاز أو أصبح تالفاً أو تُرك في مكان خارجي أو سقط في الماء، أو لم يعد يعمل بشكل سليم، فيرجي إعادته إلى مركز الصيانة.
7. لا تستخدم الشاحن، بما في ذلك قابس الشاحن وأطراف الشاحن بأيدي مبللة.
8. لا تضع أي أجسام داخل الفتحات. لا تستخدم الجهاز عند انسداد أي فتحات؛ يرجى الحفاظ على الجهاز نظيفاً من الأتربة والوبر والشعر وأي شيء قد يقلل من تدفق الهواء.
9. يرجى إبعاد الشعر والملابس الفضفاضة والأصابع وجميع أجزاء الجسم بعيداً عن الفتحات والأجزاء المتحركة.
10. توخ الحذر الشديد عند تنظيف السلاّم.
11. لا تستخدم الجهاز بجانب السوائل القابلة للاشتعال أو القابلة للاحتراق، مثل البنزين، أو في الأماكن التي قد تحتوي على هذه المواد.
12. لا تلتقط أي شيء يحترق أو يُصدر دخاناً، مثل السجائر أو أعواد الثقاب أو الرماد الساخن.
13. تجنب استخدام الجهاز بدون فلتر.
14. تجنب تشغيل الجهاز عن طريق الخطأ. تأكد من أن المفتاح في على وضع إيقاف التشغيل قبل سحب الجهاز أو حمله. يؤدي حمل الجهاز وإصبعك على المفتاح أو أثناء تشغيله إلى حدوث الحوادث.
15. افصل دائماً الجهاز قبل إجراء أي تعديلات أو تغيير الملحقات أو تخزين الجهاز. تحد تدابير السلامة الوقائية هذه من خطر بدء تشغيل الجهاز عن طريق الخطأ.
16. لا تشحن الجهاز إلا باستخدام قاعدة الشحن التي تحددها شركة Tineco. قد يتسبب استخدام قاعدة شحن مناسبة لنوع واحد من البطاريات في خطر نشوب حريق عند استخدامها مع مجموعة بطاريات أخرى.
17. لا تستخدم الأجهزة إلا مع البطاريات المُخصصة لها من Tineco. قد يؤدي استخدام أي بطاريات أخرى إلى خطر التعرض لإصابة ونشوب الحريق.
18. في ظل الظروف القاسية، قد يخرج السائل من البطارية؛ يرجى تجنب ملامسته. في حالة حدوث تلامس عن طريق الخطأ، اغسله بالماء. إذا لامس السائل العين، فاطلب المساعدة الطبية. قد يتسبب السائل الخارج من البطارية في حدوث تهيج أو الإصابة بالحروق.
19. لا تستخدم بطارية أو جهازاً تالفاً أو مُعدلاً. قد تُظهر البطاريات التالفة أو المعدلة سلوكاً غير متوقع ينتج عنه نشوب حريق أو حدوث انفجار أو خطر التعرض للإصابة.
20. لا تعرض البطارية أو الجهاز إلى النيران أو حرارة عالية. قد يؤدي التعرض للنيران أو درجة حرارة تزيد عن 130 درجة مئوية إلى حدوث انفجار.

21. اتبع جميع تعليمات الشحن ولا تشحن البطارية أو الجهاز خارج نطاق درجة الحرارة المُحدد في التعليمات. قد يؤدي الشحن بشكل غير صحيح أو في درجات حرارة خارج النطاق المحدد إلى تلف البطارية وزيادة خطر نشوب حريق.
22. اطلب من موظف صيانة مؤهل إجراء الصيانة واستخدام قطع غيار ماثلة فقط. سيضمن ذلك الحفاظ على سلامة الجهاز.
23. يحتوي هذا الجهاز على خلايا بطاريات غير قابلة للاستبدال. لا تُعدّل الجهاز أو البطارية أو تحاول إصلاحهما إلا كما هو موضح في تعليمات الاستخدام والصيانة.
24. أوقف دائماً تشغيل هذا الجهاز قبل توصيل الفوهة المزودة بموتور أو فصلها.
25. لا تشحن الجهاز أو تخزنه بالخارج أو داخل السيارة. يرجى شحن البطارية أو تخزينها أو استخدامها في منطقة داخل المنزل وجافة بحيث تكون درجة الحرارة أعلى من 4 درجات مئوية ولكن أقل من 40 درجة مئوية. الشاحن مُخصص للاستخدام في الأماكن المغلقة فقط.
26. لا تستخدم الجهاز لالتقاط الجسيمات متناهية الصغر، مثل الجير أو الأسمنت أو نشارة الخشب أو مسحوق الجبس أو الرماد.
27. لا تستخدم الجهاز في النقاط الأشياء الحادة، مثل المسامير المعدنية أو قطع الزجاج أو مشابك الورق المعدنية أو الدبابيس.
28. لا تستخدم الجهاز في النقاط المواد الخطيرة والمواد الكيميائية، مثل المذيبات أو منظف الصرف الصحي أو الأحماض القوية أو القلويات القوية.
29. توقف عن استخدام الجهاز فوراً في حالة ارتفاع درجة حرارة الجهاز، أو إصدار ضوضاء غير عادية، أو إصدار روائح غير عادية، أو انخفاض مستوى الشفط، أو حدوث تسرب كهربائي.
30. أوقف تشغيل الجهاز وافصله عن مأخذ التيار الكهربائي في حالة التخزين لفترة طويلة.
31. نظف دائماً خزان المياه المتسخة بعد كل استخدام لتجنب حدوث انسداد محتمل، مما قد يؤدي إلى انخفاض قوة الشفط أو ارتفاع درجة حرارة الموتور أو تقليل عمر الجهاز.
32. خزن الجهاز في مكان مغلق مناسب في مكان جاف بعد استخدامه.
33. لا تضع الجهاز أو تخزنه في مياه راكدة أو تحاول تنظيف المناطق التي غمرتها المياه باستخدام الجهاز.
34. تستند جميع البيانات والتعليمات الفنية الواردة في هذا الدليل إلى نتائج الاختبارات المعملية لشركة Tineco وأجهات خارجية معينة. تحتفظ الشركة بجميع حقوق التفسيرات النهائية.
35. يجب إزالة القابس من مأخذ التيار الكهربائي قبل تنظيف الجهاز أو صيانتة.
36. قد ينشأ خطر في حالة تشغيل الجهاز فوق سلك التيار الكهربائي.
37. لا تستخدم الجهاز عندما يكون عمق المياه على السطح المراد تنظيفه أكبر من 5 مم.
38. لا تفصل الجهاز من خلال سحبه من السلك. لفصل الجهاز، اسحب المقبس، وليس السلك.
39. عند عدم استخدام مجموعة البطارية، أبعدها عن الأجسام المعدنية الأخرى، مثل مشابك الورق أو العملات أو المفاتيح أو المسامير أو البراغي أو غيرها من الأجسام المعدنية الصغيرة، لأن ذلك قد يؤدي إلى توصيل طرفي البطارية. قد يتسبب توصيل طرفي البطارية معاً في التعرض لحروق أو نشوب حريق.
40. للحد من خطر نشوب حريق والتعرض لصدمة كهربائية - لا تستخدم سوى منتجات التنظيف من Tineco المُخصصة للاستخدام مع هذا الجهاز.
41. لا تترك الجهاز أثناء توصيله بمأخذ التيار الكهربائي. افصله في حالة عدم استخدامه وقبل إجراء عملية الصيانة أو التنظيف.

مجالات الاستخدام

1. يجب استخدام جهاز تنظيف الأرضيات الصلبة بدون سلك على الأرضيات الصلبة داخل المنزل، مثل الفينيل أو البلاط أو الخشب المُصمت وما إلى ذلك قد يؤدي استخدام الجهاز على سطح خشن إلى عدم الحصول على أفضل أداء.
2. احتفظ بجهازك بعيداً عن مصادر الحرارة، مثل الموقد أو السخان، لتجنب تشوه الهيكل.
3. لا تستخدم الجهاز في النقاط السوائل القابلة للاشتعال أو القابلة للاحتراق أو الجسيمات متناهية الصغر أو الأشياء الحادة أو المواد الخطيرة أو المواد الكيميائية أو أي شيء يحترق أو يُصدر دخاناً، كما هو موضح أعلاه.

معلومات عن محلول التنظيف

1. **تحذير** - للحد من خطر نشوب حريق والتعرض لصدمة كهربائية - لا تستخدم سوى منتجات التنظيف من Tineco المُخصصة للاستخدام مع هذا الجهاز.
2. قد يتسبب دخول كمية كبيرة من محلول التنظيف في المحرك في تلف الجهاز.
3. أضف المحلول كما هو موضح في قسم التشغيل. نوصي باستخدام محلول التنظيف المقدم. لا تستخدم الجهاز مع محلول حمضي أو قلوي أو أي مواد ضارة بالبيئة.
4. يُحفظ بعيداً عن متناول الأطفال. تجنب ملامسته للعينين والجلد، وإلا اشطفه جيداً بالماء. إذا استمر التهيج، اطلب المشورة الطبية. في حالة ابتلاع المنتج، اطلب المشورة الطبية.
5. يجب أن تتوافق عملية التخلص من المياه المتسخة والمحلول مع اللوائح البيئية المحلية.

معلومات عن الجهاز

1. تجنب إجراء تعديلات على الجهاز أو محاولة إصلاحه إلا كما هو موضح في تعليمات الاستخدام والتنظيف.
2. لا يُستخدم الجهاز إلا مع وحدة التيار الكهربائي المرفقة معه. يجب إزالة القابس من مأخذ التيار الكهربائي قبل تنظيف الجهاز أو صيانته.
3. توخ الحذر الشديد عند تنظيف السلام.
4. تأكد من أن مفتاح الطاقة في وضع إيقاف التشغيل قبل سحب الجهاز أو حمله. لا تضع الجهاز بشكل مسطح أو مائل لمنع المياه المتسخة من الدخول إلى المحرك.
5. لتجنب التعثر بالجهاز عن طريق الخطأ، يرجى عدم إبعاد الجهاز عن قاعدة الشحن.
6. ركب دائماً خزان المياه المتسخة وخزان المياه النظيفة بشكل صحيح قبل الاستخدام.
7. لا تدع الجهاز أو قاعدة الشحن تبتل لتجنب خطر نشوب حريق أو التعرض لإصابة ناجمة عن حدوث قصر في الدائرة الكهربائية.
8. تحذير: فيما يتعلق بأعراض شحن البطارية، لا تستخدم سوى وحدة الإمداد بالتيار الكهربائي القابلة للفصل المرفقة مع هذا الجهاز.
9. استخدم فقط مع مصدر طاقة <AA2463> أو شاحن YLJX2I-T260100. يحتوي هذا الجهاز على خلايا بطاريات غير قابلة للاستبدال.

معلومات عن قاعدة التجفيف والشحن

1. **تحذير** - لا تغمر الجهاز في الماء.
2. **تحذير** - سطح ساخن. عند الاستخدام، تجنب الملامسة.
3. يحتوي هذا الجهاز على قابس مستقطب (شفرة واحدة أكبر من الأخرى). للحد من خطر الإصابة بصدمة كهربائية، فإن هذا القابس مخصص ليتم تركيبه داخل مخرج مستقطب في اتجاه واحد فقط. إذا لم يتم إدخال القابس بشكل كامل في المأخذ، فاعكس القابس. إذا كان القابس غير مناسب، اتصل بفني مؤهل. لا تحاول تعديل المقبس بأي طريقة.

المواصفات

المنتج (الجهاز)	سلسلة FLOOR ONE i6 STRETCH
الجهد الكهربائي	21.6 فولت = 4000 ميلي أمبير من نوع Lion
الطاقة المقدرة	220 وات
وقت التشغيل	25-40 دقيقة
مدة الشحن	4-5 ساعات
معدل تدفق الماء	30-75 مل/دقيقة
سعة خزان المياه النظيفة (CWT)	≈ 0.8 لتر
سعة خزان المياه المتسخة (DWT)	≈ 0.72 لتر
درجة مقاومة الماء	IPX4

قاعدة التجفيف والشحن (ينطبق على الطرز المزودة بوظيفة التجفيف)

الدخل	220-240 فولت ~ 60/50 هرتز
الطاقة المقدرة (الشحن)	30 وات/32 وات (راجع الملصق لمعرفة القيم المحددة)
الطاقة المقدرة (التجفيف)	455 وات/620 وات (راجع الملصق لمعرفة القيم المحددة)
الخرج	26 فولت = 1 أمبير

*تم الحصول على البيانات المقدرة لوقت التشغيل من خلال مختبر Tineco.

التخلص من الجهاز

- تحتوي البطارية على مواد ضارة بالبيئة ويجب إزالتها من الجهاز قبل التخلص منها.
- عند إزالة البطارية، يجب إيقاف تشغيل الجهاز.
- يجب فرز البطاريات وأجهزة الشحن والملحقات ومواد التغليف لإعادة تدويرها بطريقة صديقة للبيئة. لا تضعها في النار أو الماء أو التربة. لا تتخلص من البطاريات وأجهزة الشحن في النفايات المنزلية! 
- في حالة ملامسة السائل المتسرب من البطارية للجلد أو الملابس، اغسله على الفور بالماء لتجنب حدوث تهيج واطلب المساعدة الطبية.

نظرة عامة

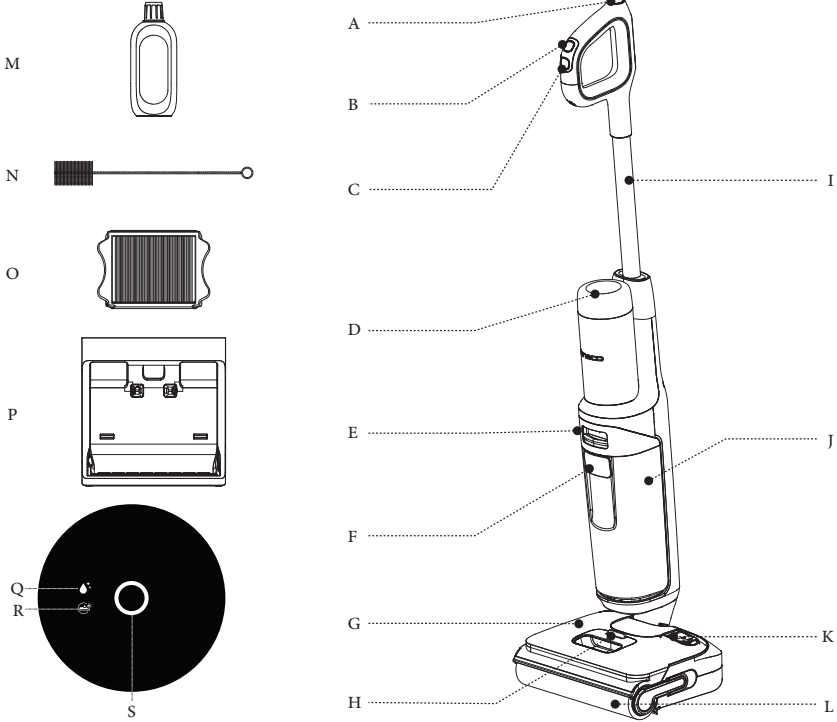

- | | |
|-------------------------------|------------------------------|
| .K مدخل المياه النظيفة | .A زر التنظيف الذاتي |
| .L بكرة الفرشاة | .B مفتاح الوضع |
| .M محلول تنظيف وإزالة الروائح | .C تشغيل/إيقاف الطاقة |
| .N أداة تنظيف | .D شاشة رقمية |
| .O الفلتر الجاف | .E تحرير خزان المياه المتسخة |
| .P قاعدة التجفيف والشحن | .F مقبض خزان المياه المتسخة |
| .Q رمز التنظيف الذاتي | .G خزان المياه النظيفة (CWT) |
| .R مؤشر تجفيف بكرة الفرشاة | .H تحرير خزان المياه النظيفة |
| .S مؤشر الحالة | .I أنبوب |
| | .J خزان المياه المتسخة (DWT) |

ملاحظة:

قد تتغير الملحقات حسب الأسواق. للحصول على مزيد من المعلومات، يرجى زيارة الموقع www.tineco.com أو store.tineco.com.

محلول تنظيف وإزالة الروائح

يُزيل الغبار والأوساخ والشحوم والبقع الصعبة من معظم أنواع الأسطح الصلبة، مثل البلاط والرخام والأسطح الخشبية الصلبة المُصمتة وغير ذلك الكثير.
استخدم دائماً محلول Tineco مع جهازك.
أضف غطاءً واحدًا من زجاجة المحلول لكل خزان مياه نظيفة ممتلئ.

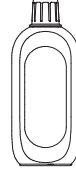

بكرة الفرشاة

يمكن استخدام رأس البكرة الناعمة المزودة بشعيرات للكس والغسيل في الوقت نفسه. يمكن تنظيفها بسهولة باستخدام وظيفة التنظيف الذاتي.



الفلتر الجاف

يمكن للفلاتر الجاف والفلتر الشبكي أن يمنع دخول الجسيمات الكبيرة والبقايا، مما يحافظ على متانة وقوة الجهاز.
* يرجى تثبيت الفلتر الجاف قبل استخدام الجهاز وإلا فقد يؤدي ذلك إلى ضعف الشفط.

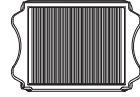

أداة تنظيف

فرشاة كاملة لتنظيف خزان المياه المتسخة وحجرة الفرشاة والفتحة.
تتميز الأداة أيضًا بطرف خشن لإزالة الأوساخ والطين المتراكم على البكرة وخزان المياه المتسخة.



التكيب

كيفية التكيب/الفك

ملاحظة:

لتكيب خزان المياه والفرشاة، يرجى الرجوع إلى "التشغيل" و"الصيانة".

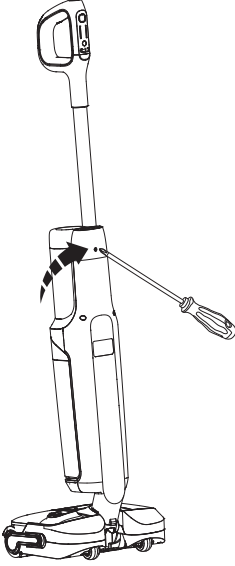

في حالة الحاجة إلى فك المقبض، اضغط على الزنبرك لتحرير المقبض باستخدام أداة (مثل مفك البراغي) وارفع المقبض المتحرر عن الجهاز.

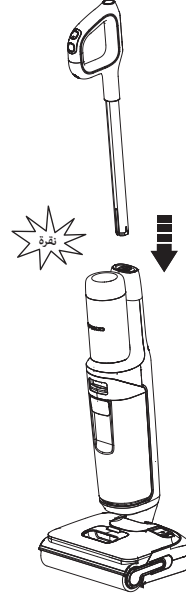

لتكيب المقبض، أدخله في الجهاز واضغط حتى تسمع صوت نقرة.

التشغيل

التحضير لاستخدام الجهاز

- قبل الاستخدام للمرة الأولى، يرجى شحن الجهاز لمدة 4-5 ساعات (راجع "إرشادات الشحن" للحصول على التفاصيل).
- * معتمد على نتائج مختبر Tineco. درجة حرارة المختبر 4 درجات مئوية ~ 40 درجة مئوية.

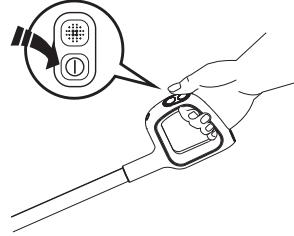
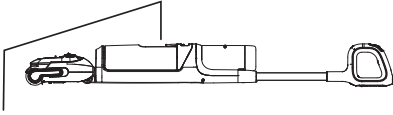

لتنظيف أسفل السرير والأثاث، عليك أولاً وضع الجهاز بشكل مسطح.

اضغط على الزر ① وسيبدأ الجهاز في وضع ECO (اقتصادي) بشكل افتراضي. اضغط مرة أخرى لإيقاف تشغيل الجهاز. قم بالتبديل بين الوضع ECO (اقتصادي) و MAX (الحد الأقصى) من خلال الضغط على الزر ②.

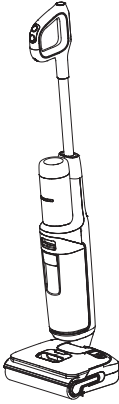

سيوقف الجهاز عن العمل عند وضعه بشكل عمودي ويبدأ التشغيل مرة أخرى عند إماتته.

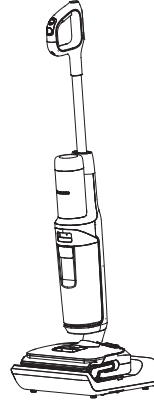

ضع الجهاز على قاعدة الشحن بشكل عمودي بعد الاستخدام لإعادة شحن الجهاز وتخزينه.

ملاحظة:

- لا تشفط سائل رغوي.
- لشفط الماء المتبقي على السطح، سيظل الجهاز قيد التشغيل لمدة 3 ثوانٍ بعد إيقاف تشغيله.

تعبئة خزان المياه النظيفة

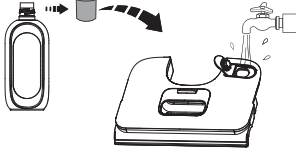

افتح غطاء الخزان، ثم املاً الخزان بماء الصنبور. عندما يكون التنظيف العميق ضروريًا، أضف غطاء زجاجة واحد من المحلول إلى خزان المياه النظيفة وأغلق الغطاء بإحكام.

ملاحظة:

لا تستخدم سوى مياه بدرجة حرارة أقل من 60 درجة مئوية.
لا تستخدم الماء الساخن.

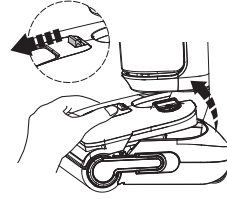

اضغط على زر تحرير خزان المياه النظيفة لإزالته من الجهاز.

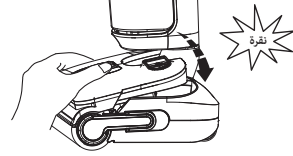

أعد تركيب الخزان مرة أخرى بالجهاز. يجب أن تسمع صوت نقرة عند التركيب بشكل صحيح.

إرشادات الشحن

- لشحن الجهاز، يرجى توصيل قاعدة الشحن بالتيار الكهربائي ومن ثم ضع الجهاز عليها.
- لتجنب مخاطر التعثر بالجهاز، يرجى وضع الجهاز على قاعدة التجفيف والشحن، بالقرب من الحائط أثناء الشحن.

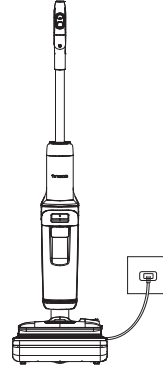

تحذير: ⚠️

- لا تشحن الجهاز إلا باستخدام الشاحن الذي توفره شركة Tineco.
- أثناء فترات عدم الاستخدام الطويلة، يجب شحن الجهاز مرة واحدة كل 3 أشهر للاستمتاع بأداء مثالي. يستغرق الشحن الكامل حوالي 4-5 ساعات.
- خزن الجهاز في مكان مغلق في مكان جاف. لا تُعرض الجهاز لأشعة الشمس أو درجات التجمد. نطاق درجة الحرارة الموصى به: 4 درجات مئوية-40 درجة مئوية.

مؤشر

أثناء الاستخدام



متوقف: عطل في المحرك، عطل في البطارية، خلل في الشحن.



ضوء أحمر ثابت: انسداد كامل لخزان المياه المتسخة أو بكرة الفرشاة.



مستوى البطارية > 20%: يومض مؤشر الحالة باللون الأحمر.

أثناء التنظيف الذاتي



ضوء التنظيف الذاتي وضوء التجفيف مضئان: التنظيف الذاتي والتجفيف قيد التنفيذ.



ضوء التنظيف الذاتي مضاء، وضوء التجفيف يومض: التنظيف الذاتي نشط، والتجفيف في وضع الاستعداد.

أثناء الشحن



مؤشر الحالة: يومض ببطء.

الجهاز مشحون بالكامل



في غضون 5 دقائق: تمت إضاءة مؤشر الحالة.

بعد 5 دقائق: تنطفئ جميع أضواء المؤشرات.

مدة الشحن

- يستغرق الشحن الكامل حوالي 4-5 ساعات.
- تم الحصول على البيانات المُقدَّرة من خلال مختبر Tineco في ظل درجات حرارة محيطية تتراوح بين 4 درجات مئوية إلى 40 درجة مئوية.

الصيانة

ملاحظة:

- للحصول على الأداء الأمثل ومنع الروائح، يرجى دائماً تنظيف وتعطيف خزان المياه المتسخة، وخزان المياه النظيفة، والفلاتر، وبكرة الفرشاة تماماً بعد كل استخدام.
- يرجى التأكد من تركيب كل قطعة بشكل صحيح وإلا فقد لا يعمل الجهاز بشكل صحيح.
- لا تنقع الجهاز أو تغسله تحت المياه.
- ربما تبقى بعض الماء في الجهاز بسبب فحص المصنع.
- بعد إجراء الصيانة، ضع الجهاز على قاعدة الشحن بشكل عمودي. لا تعرض الجهاز لأشعة الشمس المباشرة، وخرنه في مكان داخلي في مكان جاف.

الهيكل الرئيسي

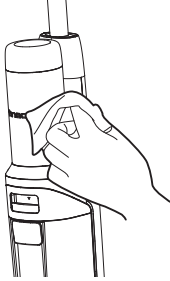

استخدم قطعة قماش لتنظيف السطح بمنظف محايد. يجب أن تكون قطعة القماش جافة لمنع دخول الماء إلى الجهاز.

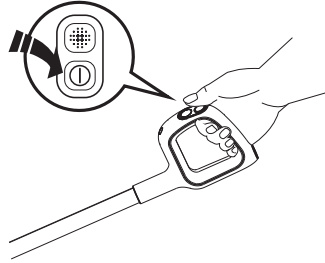

لحذر من خطر التعرض إلى الإصابة، أوقف تشغيل الجهاز قبل إجراء الصيانة.

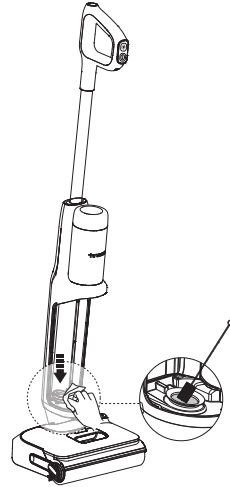

نظف الأنبوب باستخدام قطعة قماش رطبة أو أداة تنظيف.

خزان المياه المتسخة

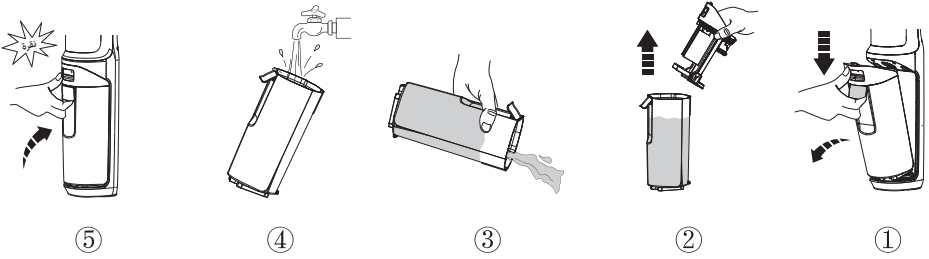

- عندما تصل المياه المتسخة إلى خط الحد الأقصى، سيتوقف الجهاز عن العمل ويعرض تذكيراً على الشاشة.
- ارفع غطاء الخزان لإفراغ خزان المياه المتسخة. استخدم أداة التنظيف لإزالة البقايا المتبقية. اشطف الجزء الداخلي من خزان المياه المتسخة ثم ركبها مرة أخرى في الجهاز.

الفلتر الجاف وغطاء خزان المياه المتسخة

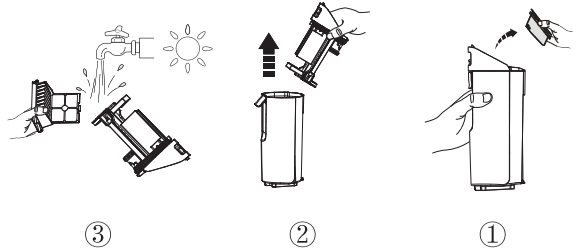

- اسحب بيدك من جانبي الفلتر الجاف واسحبه لأعلى. اشطفه تحت الماء الجاري ويجب تجفيفه تمامًا قبل إعادة تركيبه مع غطاء خزان المياه المتسخة.

التنظيف الذاتي لبكرة الفرشاة

1. ضع الجهاز على قاعدة الشحن، ثم اضغط على زر التنظيف الذاتي لبدء عملية التنظيف.
2. بمجرد الاكتمال، سيبدأ شحن الجهاز.

ملاحظة:

- تأكد من توصيل قاعدة الشحن بمأخذ التيار الكهربائي ويكون مستوى البطارية أكثر من 25%.
- قبل إجراء دورة التنظيف الذاتي، يرجى تنظيف خزان المياه المتسخة والتأكد من أن مستوى المياه في خزان المياه النظيفة أكبر من 40%.

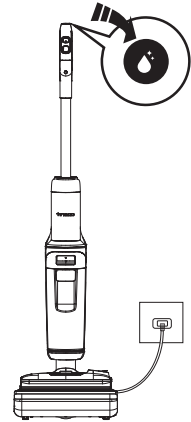

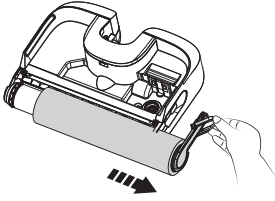

أزل بكرة الفرشاة من خلال دفع لسان بكرة الفرشاة وسحبها للخارج.

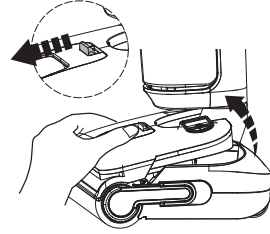

اضغط على زر تحرير خزان المياه النظيفة لإزالته من الجهاز.

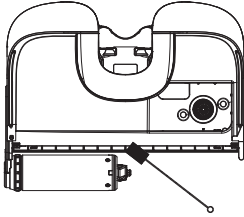

أزل الشعر والبقايا من حجرة بكرة الفرشاة والفتحة باستخدام أداة التنظيف.

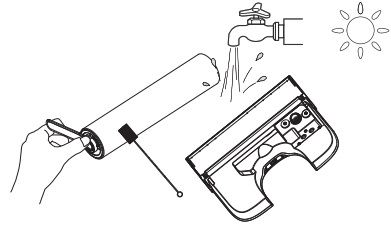

استخدم أداة التنظيف لإزالة الشعر والبقايا المملوطة حول البكرة واشطفها واشطف الجزء الخلفي من خزان المياه المتسخة بالماء. اتركها تجف تمامًا قبل إعادة تركيبها.

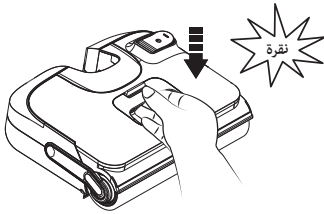

أعد تركيب الخزان مرة أخرى بالجهاز. يجب أن تسمع صوت نقرة عند التركيب بشكل صحيح.

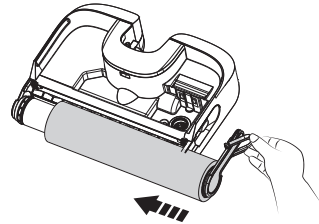

استبدل بكرة الفرشاة من خلال إدخال طرفها في الجانب الأيسر من الحامل، ومن ثم قم بتوصيل لسان البكرة بالمشبك المغناطيسي على الجانب الأيمن لتثبيتها في مكانها.

استبدال بكرة الفرشاة



عند إلغاء التثبيت، لا تسحب مباشرة حلقة السحب الخاصة ببكرة الفرشاة.

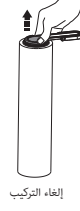

اسحب مقبض البكرة لأعلى لإزالتها. بمجرد إزالتها، يرجى تركيب المقبض على بكرة الفرشاة الجديدة.

ملاحظة:

- لمواصلة الاستمتاع بأداء مثالي للجهاز، استبدل بكرة الفرشاة كل 6 أشهر.

استكشاف الأخطاء وإصلاحها

المشكلة	السبب المحتمل	الحل
الجهاز لا يعمل	1. لا توجد طاقة 2. حماية تلقائية ضد الارتفاع الشديد في درجة الحرارة	1. شحن الجهاز 2. أعد تشغيل الجهاز بعد أن يبرد
شفط ضعيف	1. الفلتر الجاف غير مثبت، أو الفلتر الجاف متسخ 2. بكرة الفرشاة متسخة 3. الأنبوب متسخ	1. ثبت الفلتر الجاف أو نظفه واتركه يجف تمامًا 2. نظف بكرة الفرشاة 3. تنظيف الأنبوب
مؤشر الحالة ضوء أحمر قيد التشغيل	بكرة الفرشاة مسدودة	أزل العوائق
مؤشر الحالة ضوء أحمر قيد التشغيل؛ توقف الجهاز عن العمل	وصلت المياه المتسخة في خزان المياه المتسخة إلى خط MAX (الحد الأقصى)	أفرغ المياه المتسخة ثم أعد تركيب خزان المياه المتسخة
مستوى البطارية > 20% يوميض مؤشر الحالة باللون الأحمر	طاقة البطارية منخفضة	اشحن الجهاز، أو أعد تشغيله
جميع المصابيح قيد التشغيل	عطل في المحرك، عطل في البطارية، خلل في الشحن	1. اترك الجهاز يبرد ومن ثم أعد تشغيله 2. تأكد من إدخال القابس بشكل صحيح
تعطل التجفيف	لم يتم توصيل القابس بشكل صحيح	تحقق ما إذا تم توصيل القابس بشكل صحيح أو إذا كان المقبس متصل بالتيار الكهربائي
	بكرة الفرشاة مغطاة ببقايا يصعب تنظيفها	نظف بكرة الفرشاة

ملاحظة:

إذا فشل دليل استكشاف الأخطاء وإصلاحها المتوفر أعلاه في توفير حل، فيرجى زيارة موقعنا على الويب www.tineco.com للحصول على مزيد من الدعم.

ضمان محدود لمدة عامين

- لا ينطبق إلا على المشتريات التي تتم من بائعي التجزئة المعتمدين لـ Tineco.
- يخضع للالتزام بالمتطلبات الموضحة في دليل التعليمات هذا، ويخضع لمزيد من الشروط الموضحة أدناه.
- يخضع هذا الضمان لقوانين الدولة التي تم الشراء فيها ويتم تفسيره وفقاً لها. نقدم ضماناً لمدة عامين أو فترة ضمان وفقاً لما ينص عليه القانون المحلي المعمول به، أيهما أطول.

ما الذي يغطيه الضمان؟

- يتمتع جهاز Tineco بضمان لمدة عامين ضد العيوب الأصلية في المواد والتصنيع، عند استخدامه للأغراض المنزلية الخاصة وفقاً لدليل تعليمات Tineco. تأتي الملحقات المزودة بمحرك والبطارية التي يتم شراؤها بشكل منفصل مع ضمان لمدة عام واحد.
- يوفر هذا الضمان، دون أي تكلفة إضافية عليك، جميع العمالة والأجزاء اللازمة لضمان أن جهازك في حالة تشغيل مناسبة خلال فترة الضمان.
- لا يسري هذا الضمان إلا إذا تم استخدام الجهاز في البلد الذي تم بيعه فيه.

ما الذي لا يغطيه الضمان؟

- لا تتحمل شركة Tineco مسؤولية التكاليف أو الأضرار أو الإصلاحات المتكبدة نتيجة لما يلي:
 - الأجهزة التي تم شراؤها من تاجر غير معتمد.
 - التشغيل أو التعامل بإهمال، وسوء الاستخدام، وسوء الاستعمال و/أو عدم إجراء الصيانة أو استخدام الجهاز بما لا يتوافق مع دليل تعليمات Tineco.
 - استخدام الجهاز بخلاف الأغراض المنزلية العادية، على سبيل المثال استخدام الجهاز لأغراض تجارية أو إيجارية.
 - استخدام أجزاء لا تتوافق مع دليل تعليمات Tineco.
 - استخدام أجزاء وملحقات غير تلك التي تنتجها أو توصي بها شركة Tineco.
- عوامل خارجية لا علاقة لها بجودة المنتج واستخدامه، مثل الطقس، والتعديلات، والحوادث، وانقطاع التيار الكهربائي، والارتفاعات المفاجئة في التيار الكهربائي أو الكوارث الطبيعية.
- الإصلاحات أو التعديلات التي نفذتها جهات أو وكلاء غير معتمدين.
- عدم إزالة الانسداد والمواد الخطيرة الأخرى من الجهاز.
- البلى العادي، بما في ذلك التآكل الطبيعي للأجزاء، مثل الحواية الشفافة، والحزام، والفلاتر، وHEPA، وعمود الفرشاة، وسلك الطاقة (أو حيث يتم تشخيص التلف الخارجي أو سوء الاستخدام)، والسجاد أو تلف الأرضية بسبب الاستخدام غير المتوافق مع تعليمات الشركة المصنعة أو فشل إيقاف تشغيل عمود الفرشاة عند الضرورة.
- انخفاض وقت تفريغ البطارية بسبب عمر البطارية أو استخدامها.

قيود الضمان

- تقتصر أي ضمانات ضمنية تتعلق بجهازك بما في ذلك على سبيل المثال لا الحصر ضمان القابلية للتسويق أو ضمان الملاءمة لغرض معين، على مدة هذا الضمان.
 - تنطبق تغطية الضمان على المالك الأصلي والبطارية الأصلية فقط وغير قابلة للنقل.
 - يمدك هذا الضمان المحدود بحقوق قانونية محددة. وقد تتمتع أيضاً بحقوق أخرى تختلف من دولة إلى أخرى.
 - قد لا تنطبق ضمانات الشركة المصنعة في جميع الحالات، اعتماداً على عوامل مثل استخدام المنتج أو مكان شراء المنتج أو من اشترت المنتج منه.
- يرجى مراجعة الضمان بعناية، والاتصال بالشركة المصنعة إذا كانت لديك أي أسئلة.



خدمة الضمان

التسجيل: نوصي بشدة أنه عند الشراء، أن تقوم بتسجيل جهازك من خلال تسجيل الدخول إلى موقعنا الرسمي (www.tineco.com) أو مسح رمز الاستجابة السريعة (انظر إلى اليسار) للاستمتاع بمزيد من المزايا الحصرية. للتسجيل، يرجى إدخال الرقم التسلسلي بالكامل (يمكنك العثور عليه في الجزء الخلفي من الجهاز).

لن يؤدي عدم تسجيل منتجك إلى تقليل حقوق الضمان الخاصة بك.

كيفية المطالبة: يرجى الاحتفاظ بإثبات الشراء، لتقديم مطالبة بموجب الضمان المحدود الخاص بنا، يلزمك تقديم الرقم التسلسلي وإيصال الشراء الأصلي مع تاريخ الشراء ورقم الطلب عليه.

سيتم تنفيذ جميع الأعمال من قبل شركة Tineco أو وكالة معتمدة تابعة لها.

ستصبح أي أجزاء معيبة مُستبدلة ملكاً لشركة Tineco.

لن تُمدد الخدمة بموجب هذا الضمان، فترة هذا الضمان.

يرجى زيارة موقع Tineco الإلكتروني
www.tineco.com
للتواصل مع أحد خبراء خدمة العملاء.

МАЗМҰНЫ

Қауіпсіздік туралы маңызды нұсқаулар 39

Техникалық сипаттамалары 43

Шолу 44

Керек-жарақтар 45

Құрастыру 46

Пайдалану 47

Техникалық қызмет көрсету 50

Ақаулықтарды жою 54

Кепілдік 55

Қауіпсіздік туралы маңызды нұсқаулар

ОСЫ НҰСҚАУЛАРДЫ САҚТАҢЫЗ

Тек тұрмыста пайдалануға арналған.

Тек үй-жай ішінде қолдануға арналған.

Электр құрылғысын пайдалану кезінде әрқашан негізгі сақтық шараларын сақтау керек, соның ішінде:

(ОСЫ ҚҰРЫЛҒЫНЫ) ҚОЛДАНУ АЛДЫНДА БАРЛЫҚ НҰСҚАУЛАРДЫ ОҚЫП ШЫҒЫҢЫЗ. Ескертулерді және нұсқауларды орындамау электр тогының соғуына, өртке және/немесе ауыр жарақатқа әкелуі мүмкін.

ЕСКЕРТУ – Өрт, электр тогының соғуы немесе жарақат алу қаупін азайту үшін:

1. Бұл құрылғыны 8 жастағы және одан жоғары жастағы балалардың және қауіпсіздікке жауапты тұлға құрылғыны қауіпсіз жолмен пайдалануға қатысты нұсқау берсе және туындайтын қауіптерді түсінсе, физикалық, сезіну және ойлау қабілеті шектеулі, сондай-ақ білімі мен тәжірибесі аз адамдар пайдалана алады. Балалар құрылғымен ойнамауы керек. Балалар тазалау және пайдаланушы қызмет көрсету жұмыстарын бақылаусыз орындамауы тиіс.
2. Құрылғыны қадағалаусыз немесе нұсқауларсыз, физикалық, сезіну және ойлау қабілеті шектеулі, сондай-ақ білімі мен тәжірибесі аз адамдар (соның ішінде балалар) қолданбауы тиіс.
3. Тек үйдің ішінде, кілем жайылмаған еденде ғана (мысалы, винил, плитка, ағаш жабын және т. б.) қолданыңыз. Бекітілмеген заттарды немесе кілемшелердің шеттерін басып кетуден сақ болыңыз. Қылшақты тоқтату салдарынан белдік мерзімінен бұрын істен шығуы мүмкін.
4. Ойыншық ретінде пайдалануға рұқсат етпеңіз. Балалардың, үй жануарларының немесе өсімдіктің жанында пайдаланғанда көз жазбай қадағалау керек.
5. Тек осы нұсқаулықта сипатталғандай пайдаланыңыз. Өндіруші ұсынған керек-жарақтарды ғана пайдаланыңыз.
6. Зақымдалған сымды немесе ашаны пайдаланбаңыз. Егер құрылғы құлаған, зақымдалған, сыртта қалған, суға түсіп кеткен немесе дұрыс жұмыс істемейтін болса, оны қызмет көрсету орталығына апарыңыз.
7. Зарядтағышты, оның ішінде зарядтағыш ашасын және зарядтағыштың клеммаларын дымқыл қолмен ұстамаңыз.
8. Саңылауларға ешқандай заттарды салмаңыз. Қандай да бір саңылауы бітелген күйде пайдаланбаңыз; шаңнан, талшықтан, шаштан және ауа ағынын азайтатын әрбір нәрседен сақтаңыз.
9. Шашты, бос киімді, саусақтарыңызды және денеңіздің барлық мүшелерін саңылаулардан және жылжитын бөлшектерден алыс ұстаңыз.
10. Баспалдақты тазалаған кезде өте сақ болыңыз.

11. Бензин сияқты тез тұтанғыш немесе жанғыш сұйықтықтарды жинауға немесе осындай сұйықтықтар бар жерде пайдаланбаңыз.
12. Темекі, сіріңке немесе ыстық күл сияқты жанып немесе түтіндеп тұрған заттарды жинамаңыз.
13. Сүзгісіз пайдаланбаңыз.
14. Байқаусызда іске қосылуына жол бермеңіз. Құрылғыны ұстаудан немесе оны жылжытудан бұрын, ажыратып-қосқыштың өшіру күйде екеніне көз жеткізіңіз. Құрылғыны қосқышынан ұстап тасу немесе құрылғыны қосқышы өшірілген күйде қосу апаттық жағдайларға әкелуі мүмкін.
15. Қандай да бір реттеулер жасаудан, керек-жарақтарды өзгертуден немесе құрылғыны сақтаудан бұрын құрылғыны әрдайым өшіріңіз. Мұндай профилактикалық шаралар құрылғыны байқаусызда іске қосылу қаупін азайтады.
16. Тек Тіпесо ұсынған зарядтау станциясымен зарядтаңыз. Бір аккумуляторлық батарея түріне қолайлы зарядтау станциясын басқа аккумуляторлық батареямен пайдаланған кезде қауіп тудыруы мүмкін.
17. Құрылғыларды тек арнайы Тіпесо аккумуляторлық батареясымен пайдаланыңыз. Басқа аккумуляторлық батареяларды пайдалану жарақат және өрт қаупін тудыруы мүмкін.
18. Қолайсыз жағдайларда, батареядан сұйықтық ағуы мүмкін; жанаспаңыз. Егер байқаусызда тиіп кетсе, сумен шайып тастаңыз. Егер сұйықтық көздеріңізге тисе, медициналық көмекке жүгініңіз. Аккумулятордан аққан сұйықтық тітіркенуге немесе күйікке шалдықтыруы мүмкін.
19. Зақымдалған немесе өзгертілген аккумуляторлық батареяны немесе құрылғыны пайдаланбаңыз. Зақымдалған немесе өзгертілген батареялар күтпеген әрекет көрсетіп, өртке, жарылуға немесе жарақатқа себеп болуы мүмкін.
20. Аккумуляторлық батареяға немесе құрылғыға өрттің немесе шамадан тыс температураның әсерін тигізбеңіз. Өрт немесе 130°C-тан жоғары температура әсері жарылуға себеп болуы мүмкін.
21. Барлық зарядтау нұсқауларын орындаңыз және аккумуляторлық батареяны немесе құрылғыны нұсқауларда көрсетілген температурадан тыс зарядтамаңыз. Дұрыс зарядтамау немесе көрсетілген ауқымнан тыс температурада зарядтау батареяны зақымдауы және өрт қаупін арттыруы мүмкін.
22. Техникалық қызмет көрсету жұмыстарын тек бірдей қосалқы бөлшектерді қолдана отырып, білікті жөндеу маманы жүргізуі тиіс. Бұл өнім қауіпсіздігінің сақталғанын қамтамасыз етеді.
23. Бұл құрылғыда ауыстырылмайтын батарея элементтері бар. Құрылғыны немесе аккумуляторлық батареяны пайдалану және күту нұсқауларында көрсетілген басқа жағдайларда өзгертпеңіз немесе жөндеуге әрекет етпеңіз.
24. Электр саптаманы жалғаудан немесе ажыратудан бұрын құрылғыны әрдайым өшіріңіз.
25. Құрылғыны сыртта немесе көліктің ішінде зарядтамаңыз немесе сақтамаңыз. Құрылғыны тек температурасы 4°C-тан жоғары, бірақ 40°C-тан төмен құрғақ үй-жайда зарядтаңыз, сақтаңыз немесе пайдаланыңыз. Зарядтағыш тек үй-жайда пайдалануға арналған.
26. Әктас, цемент, жоңғалар, гипс ұнтағы немесе күл сияқты ультрамайда бөлшектерді жинау үшін пайдаланбаңыз.

27. Металл шегелер, әйнектер, металл қағаз қыстырғыштар немесе түйреуіштер сияқты өткір заттарды жинау үшін пайдаланбаңыз.
28. Еріткіштер, кәріз тазалағыштар, күшті қышқылдар немесе күшті сілтілер сияқты қауіпті материалдар мен химиялық заттарды жинау үшін пайдаланбаңыз.
29. Егер құрылғы қызып кетсе, әдеттен тыс шуласа, әдеттен тыс иістер шықса, сору деңгейі төмендесе немесе элек қуаты жылыстаса, пайдалануды дереу тоқтатыңыз.
30. Тазартқышты ӨШІРІҢІЗ және ұзақ уақыт бойы сақтау үшін электр розеткасынан ажыратыңыз.
31. Сору қуатының төмендеуіне, қозғалтқыштың қызып кетуіне немесе құрылғының қызмет ету мерзімінің қысқаруына себеп болуы мүмкін ықтимал бітелуді болдырмау үшін Лас су сауытын әрдайым тазалап тұрыңыз.
32. Пайдаланғаннан кейін тиісті құрғақ жерде сақтаңыз.
33. Құрылғыны ақпайтын суға салмаңыз немесе батырмаңыз немесе су басқан аймақтарды тазалауға әрекет етпеңіз.
34. Бұл нұсқаулықтың барлық деректері мен техникалық нұсқаулары Тіпесо компаниясының зертхана сынақтарына немесе арнайы үшінші тарап нәтижелеріне негізделген. Компания ақырғы түсініктеменің барлық құқықтарын сақтайды.
35. Құрылғыны тазалаудан немесе техникалық қызмет көрсетуден бұрын ашаны розеткадан ажырату керек.
36. Егер құрылғы қуат сымна ілінсе, қауіпті жағдай орын алуы мүмкін.
37. Судың тереңдігі бетінен 5 мм-ден жоғары болса, құрылғыны пайдаланбаңыз.
38. Сымнан тарту арқылы ажыратпаңыз. Ажырату үшін сымды емес, ашаны ұстаңыз.
39. Аккумуляторлық батарея пайдаланылмаған кезде, батарея клеммалары арасында қосылым жасауы мүмкін қағаз қыстырғыштар, тиындар, кілттер, шегелерден, бұрандалар немесе басқа шағын металл заттар сияқты металл заттардан алыс сақтаңыз. Батарея клеммаларын қысқа тұйықтату күйіктерге немесе өртке себеп болады.
40. Өрт және электр тогының соғу қаупін азайту үшін - Тек осы құрылғымен пайдалануға арналған Тіпесо тазартқыш өнімдерін пайдаланыңыз.
41. Құрылғыны розеткаға қосуды күйде қалдырмаңыз. Пайдаланылмағанда және қызмет көрсетуден бұрын розеткадан ажыратыңыз.

Пайдалану ауқымы

1. Қатты еденге арналған сымсыз шаңсыорғыш үйдің винил, тақтайша, лакталған ағаш т.б. сияқты қатты едендеріне пайдалануға арналған. Бұдыр бетте пайдалану ең жақсы өнімділік бермеуі мүмкін.
2. Құрылғыңыздың корпусы деформацияланбауы үшін алауошақ немесе жылытқыш сияқты жылу көздерінен алыс сақтаңыз.
3. Жанғыш немесе тұтанғыш сұйықтықтарды, ультрамайда бөлшектерді, өткір заттарды қауіпті материалдарды, химиялық заттарды немесе жоғарыда сипатталғандай күйетін не түтін шығатын кзе келген затты жинауға пайдаланбаңыз.

Тазартқыш ерітінді туралы

1. **ЕСКЕРТУ** – Өрт және Электр Тогының Соғу Қаупін азайту үшін - Тек осы құрылғымен пайдалануға арналған Тіпесо тазартқыш өнімдерін пайдаланыңыз.
2. Қозғалтқышқа көп көлемді тазартқыш ерітіндінің кіруі құрылғыны зақымдауы мүмкін.
3. Ерітіндіні «Пайдалану» бөліміндегі нұсқауға сәйкес қосыңыз. Біз берілген тазартқыш ерітіндіні пайдалануды ұсынамыз. Қышқыл, сілтілі ерітіндісі немесе қоршаған ортаға зиян келтіретін кез келген қоспалары бар өнімді пайдаланбаңыз.
4. Балалардың қолы жетпейтін жерде сақтаңыз. Көзге және теріге тиюіне жол бермеңіз, солай болса, сумен шайыңыз. Егер тітіркену қайталанса, медициналық көмекке жүгініңіз. Егер өнім жұтып қойылса, медициналық көмекке жүгініңіз.
5. Лас суды және ерітіндіні жергілікті қоршаған орта ережелеріне сәйкес кәдеге жарату керек.

Құрылғы туралы

1. Пайдалану және тазалау нұсқауларында көрсетілген жағдайларды қоспағанда, құрылғыны өзгертуге немесе жөндеуге әрекет етпеңіз.
2. Құрылғы берілген қуат көзімен пайдаланылуы керек. Тазалаудан немесе құрылғыға техникалық қызмет көрсетуден бұрын ашаны розеткадан ажырату керек.
3. Баспалдақты тазалаған кезде өте сақ болыңыз.
4. Құрылғыны ұстаудан немесе жылжытудан бұрын, Қуат қосқышы ӨШІРУЛІ күйде екеніне көз жеткізіңіз. Лас судың қозғалтқышқа кіруіне жол бермеу үшін құрылғыны көлденең қоймаңыз немесе еңкейтпеңіз.
5. Байқаусызда сүрінуге жол бермеу үшін құрылғыны зарядтау станциясына қойыңыз.
6. Пайдаланудан бұрын Лас су сауыты мен Таза су сауытын әрдайым орнатыңыз.
7. Қысқа тұйықталуы салдарынан болуы мүмкін өрт немесе жарақат алу қаупін болдырмау үшін құрылғының немесе зарядтау станциясының су болуына жол бермеңіз.
8. ЕСКЕРТУ: Батареяны зарядтау мақсаттарында тек осы құрылғымен бірге берілген алынбалы қуат беру блогын пайдаланыңыз.
9. Тек <AA2463> қуат көзімен немесе YLJX2I-T260100 зарядтағышымен пайдаланыңыз. Бұл құрылғыда ауыстырылмайтын батареялар бар.

Кептіру және зарядтау станциясы туралы

1. **ЕСКЕРТУ** – Суға батырмаңыз.
2. **АБАЙЛАҢЫЗ** – Ыстық бет. Пайдаланған кезде, жанаспаңыз.
3. Бұл құрылғының поляризацияланған ашасы бар (бір жүзі екіншісінен кеңірек). Электр тогының соғуын азайту үшін бұл аша поляризацияланған розеткаға тек бір әдіспен қосуға арналған. Егер аша розеткаға толық сыймаса, ашаны аударыңыз. Егер ол әлі де сыймаса, білікті электршіге хабарласыңыз. Ашаны ешбір жағдайда өзгертуге болмайды.

Техникалық сипаттамалары

Өнім (Құрылғы)	FLOOR ONE 16 STRETCH СЕРИЯЛАРЫ
Кернеу	21,6 В== 4000 мА/сағ литий-ионды
Номиналды қуаты	220 Вт
Жұмыс істеу уақыты	25-40 мин.
Зарядтау уақыты	4-5 сағ.
Су шығыны	30~75 мл/мин
Таза су сауытының сыйымдылығы	≈0,8 л
Лас су сауытының сыйымдылығы	≈0,72 л
Су өткізбеушілік	IPX4

Кептіру және зарядтау станциясы

(Кептіру функциясы бар үлгілерге қолданылады)

Кіріс қуаты	220-240 В ~ 50/60 Гц
Номиналды қуаты (зарядтау)	30 Вт/32 Вт (Ерекше мәндер үшін белгіні қараңыз)
Номиналды қуаты (кептіру)	455 Вт/620 Вт (Ерекше мәндер үшін белгіні қараңыз)
Шығыс қуаты	26 В== 1А

*Болжалды жұмыс істеу деректері Тіпесо зертханасынан алынған.

Көдеге жарату

- Батареяның құрамында қоршаған ортаға зиянды материалдар бар және жойылудан бұрын құрылғыдан алынуы керек.
- Батареяны алған кезде, құрылғы қуатын өшіру қажет.
- Батареялар, зарядтағыштар, керек-жарақтар және қаптама экологиялық таза қайта өңдеу үшін сұрыпталуы керек. Оларды отқа, суға немесе топыраққа тастамаңыз. Батареяларды және зарядтағыштарды үй қоқыстарымен бірге тастамаңыз! 
- Егер батареядан аққан сұйықтық теріге немесе киімге тисе, тітіркенуге жол бермеу үшін дереу сумен шайыңыз және медициналық көмекке жүгініңіз.

Шолу

KK

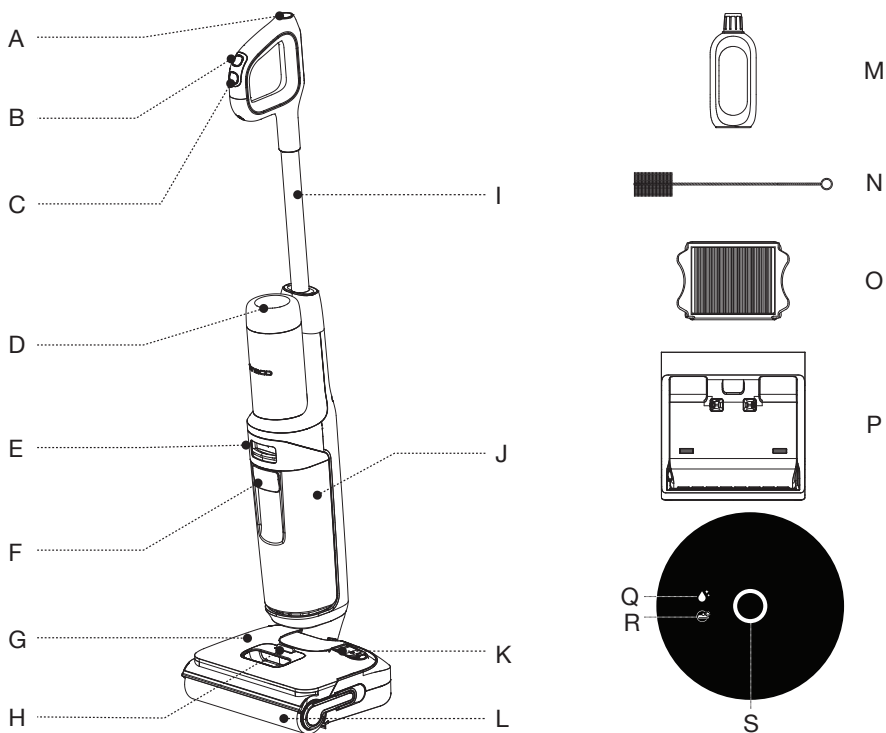

- A. Өзін-өзі тазалау түймесі
- B. Режимді ауыстыру
- C. Қуатты қосу/өшіру
- D. Сандық дисплей
- E. Лас су сауытын босату түймесі
- F. Лас су сауытының тұтқасы
- G. Таза су сауыты (ТСС)
- H. Таза су сауытын босату түймесі
- I. Құбыр
- J. Лас су сауыты (ЛСС)
- K. Таза су кірісі
- L. Аунақшалы қылшақ
- M. Иіссіздендіргіш және жуғыш зат
- N. Тазалау құралы
- O. Құрғақ сүзгі
- P. Кептіру және зарядтау станциясы
- Q. Өзін-өзі тазалау белгішесі
- R. Аунақшалы қылшақты кептіру индикаторы
- S. Күй индикаторы

Керек-жарақтар

Ескертпе:

Керек-жарақтар нарыққа байланысты өзгеруі мүмкін. Қосымша керек-жарақтар үшін www.tineco.com немесе store.tineco.com сайтына кіріңіз.

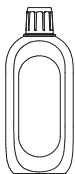

Иіссіздендіргіш және жуғыш зат

Тақтайша, мәрмәр, паркетті еден және тағы басқа сияқты көптеген қатты беттерден кірді, күйені, майды және қатты дақтарды кетіреді.

Құрылғыңызда әрдайым Тінесо ерітіндісін пайдаланыңыз. Таза судың әрбір толы багіне бір бөтелке қақақпағымен ерітінді қосыңыз.



Аунақшалы қылшақ

Түктері бар жұмсақ айнақша басын бір уақытта соруға және жууға пайдалануға болады. Оны өзін-өзі тазалау функциясымен оңай тазалауға болады.

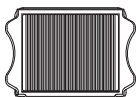

Құрғақ сүзгі

Құрғақ сүзгі және сүзгі торы үлкен бөлшектер мен қоқысты ұстайды, құрылғының төзімділігін қамтамасыз етеді.

* Пайдаланудан бұрын құрғақ сүзгіні орнатыңыз, әйтпесе, ол әлсіз соруға себеп болады.



Тазалау құралы

Лас су сауытын, қылшақ камерасын және саңылауды тазалауға арналған толық қылшақ.

Құралда сонымен қатар аунақшадағы және лас су сауытындағы кірді кетіруге арналған түгі бар ұшы бар.

Құрастыру

Құрастыру/бөлшектеу әдісі

Ескертпе:

Су сауытын және қылшақты құру үшін «Пайдалану» және «Техникалық қызмет көрсету» бөлімдерін қараңыз.

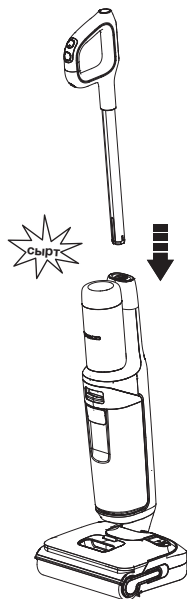

Тұтқаны құру үшін оны құрылғыға сырт еткен дыбыс естігенге дейін енгізіңіз.

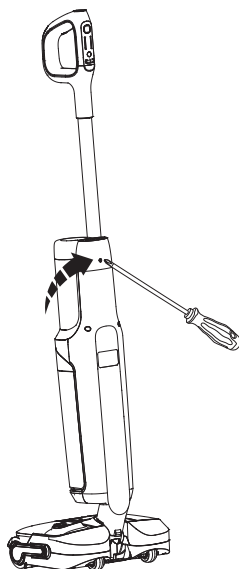



Тұтқаны бөлшектеу қажет болған жағдайда, тұтқаны құралмен (бұрауыш сияқты) босату үшін серіппені басыңыз және босатылған тұтқаны құрылғыдан көтеріңіз.

Пайдалану

Пайдалануға дайындау

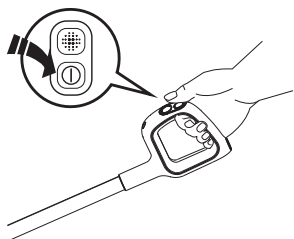
- Пайдаланудан бұрын құрылғыны 4-5 сағаттай зарядтаңыз (мәліметтер алу үшін «Зарядтау нұсқаулары» бөлімін қараңыз).
- * Тіпесо зертханалық сынақ нәтижелеріне негізделген. Зертхана температурасы 4°C ~ 40°C.



① түймесін басыңыз және құрылғы әдепкідей ECO режимінде іске қосылады. Құрылғыны өшіру үшін оны қайтадан басыңыз. ECO және MAX режимдері арасында  түймесін басу арқылы ауысыңыз.

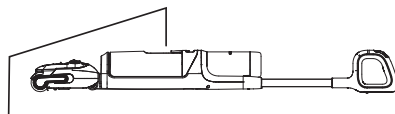

Кереует және жиһаз астын тазалау үшін құрылғыны көлденең күйге жатқызыңыз.

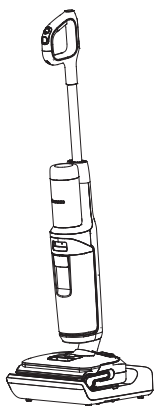

Құрылғыны пайдаланғаннан кейін қайта зарядтау және сақтау үшін зарядтау станциясына тігінен қойыңыз.

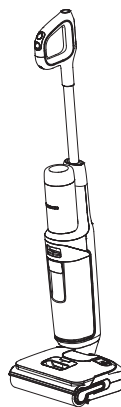

Құрылғы тігінен қойылған кезде жұмыс істемейді және еңкейткеннен кейін қайта іске қосылады.

Ескертпе:

- Көбігі бар сұйықтықты сормаңыз.
- Бетте қалған суды сору үшін құрылғы қуатын өшіргеннен кейін 3 секундтай жұмыс істеп тұрады.

Таза су сауытын толтыру

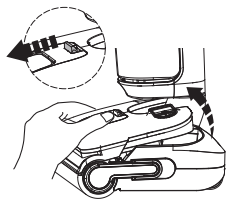

Оны құрылғыдан шығару үшін Таза су сауытын бастау түймесін басыңыз.

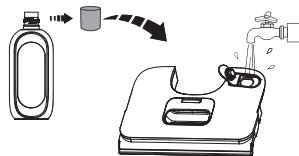

Резервуар қақпағын ашып, оған құбыр суын құйыңыз. Терең тазалау қажет болған кезде, таза су сауытына бір бөтелке қақпағымен ерітінді қосып, қақпақты мықтап жабыңыз.

Ескертпе:

Тек 60°C-тан төмен суды пайдаланыңыз.
ЫСТЫҚ СУДЫ ПАЙДАЛАНБАҢЫЗ.

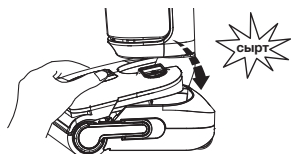

Резервуарды құрылғыға қайта орнатыңыз. Егер дұрыс жасалса, сырт деген дыбыс естисіз.

Зарядтау нұсқаулары

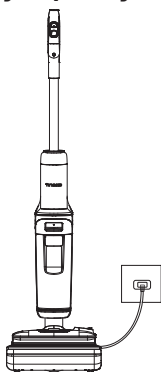

- Құрылғыны зарядтау үшін зарядтау станциясын розеткаға қосып, оның үстіне құрылғыны қойыңыз.
- Сүріну қаупін болдырмау үшін құрылғыны зарядтау барысында кептіру және зарядтау станциясына қабырғанын жанына қойыңыз.

⚠ Ескерту:

- Құрылғыны тек Тіпесо қамтамасыз еткен зарядтағышпен зарядтаңыз.
- Ұзақ уақыт бойы пайдаланылмаған мерзімдерде оңтайлы өнімділік үшін құрылғыны әрбір 3 ай сайын зарядтап тұру керек. Толық зарядталу үшін 4-5 сағат кетуі мүмкін.
- Үй-жайда құрғақ жерде сақтаңыз. Құрылғыға күн көзінің немесе төмен температураның әсер етуіне жол бермеңіз. Ұсынылған температура ауқымы: 4°C ~ 40°C.

Индикатор

Пайдаланған кезде



Өшірулі: қозғалтқыш ақаулығы, батарея ақаулығы, дұрыс зарядтамауы.



Үздіксіз қызыл шам: лас су сауыты толы немесе аунақшалы қылшақ бітелген.



Батарея зарядының деңгейі < 20%: күй индикаторы қызыл түспен жыпылықтап тұр.

Өзін-өзі тазалау барысында



Өзін-өзі тазалау шамы және кептіру шамы екеуі де қосулы: өзін-өзі тазалау және кептіру орындалуда.



Өзін-өзі тазалау шамы қосулы, кептіру шамы жыпылықтап тұр: өзін-өзі тазалау белсенді, кептіру күту режимінде.

Зарядтау барысында



Күй индикаторы: баяу жыпылықтап тұр.

Толық зарядталды



5 минут ішінде: күй индикаторы жанады.
5 минуттан кейін: барлық индикаторлар өшіріледі.

Зарядтау уақыты

- Толық зарядтауға шамамен 4-5 сағат уақыт кетеді.
- Болжалды деректер Тіпесо зертханасы арқылы 4°C - 40°C арасындағы қоршаған орта температурасын пайдаланып алынған.

Техникалық қызмет көрсету

Ескертпе:

- Оңтайлы өнімділік үшін және иістерді болдырмау үшін Лас су сауытын, Таза су сауытын, сүзгілерді, аунақшалы қылшақты әр пайдаланғаннан кейін әрдайым **толығымен тазалаңыз** және **кептіріңіз**.
- Әрбір бөлік дұрыс орнатылғанына көз жеткізіңіз, әйтпесе, құрылғы дұрыс жұмыс істемеуі мүмкін.
- Құрылғыны суламаңыз немесе сумен жумаңыз.
- Зауыттық тексеруге байланысты құрылғының ішінде біршама су қалуы мүмкін.
- Техникалық қызмет көрсеткеннен кейін, құрылғыны зарядтау станциясына тігінен қойыңыз. Құрылғыға тікелей күн сәулесінің әсер етуіне жол бермеңіз және оны үй-жайдың құрғақ жерінде сақтаңыз.

Негізгі корпус

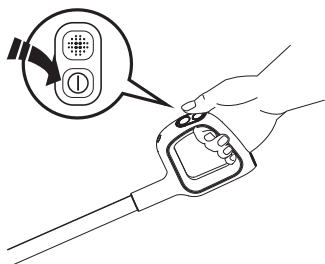

Жарақат алу қаупін азайту үшін техникалық қызмет көрсетуден бұрын өшіріңіз.

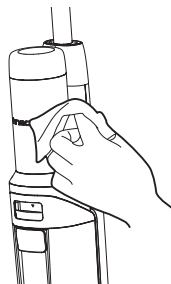

Бетін бейтарап жуғыш затпен тазалау үшін шүберекті пайдаланыңыз. Құрылғыға су кірмеуі үшін шүберекті кептіру қажет.

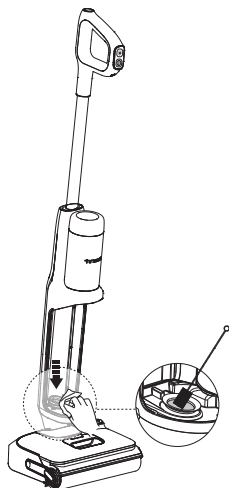

Түтікті дымқыл шүберекпен немесе тазалау құралымен тазалаңыз.

Лас су сауыты

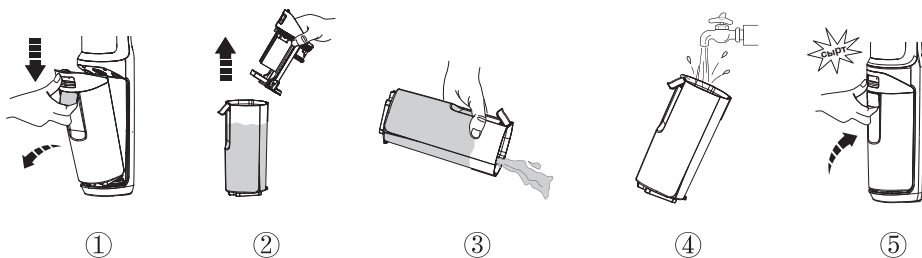

- Лас су Мах сызығына жеткен кезде, құрылғы жұмыс істеуін тоқтатады және дисплейде еске салғыш көрсетіледі.
- Лас су сауытын босату үшін сауыт қақпағын тартыңыз. Қалған қоқысты кетіру үшін тазартқыш құралды пайдаланыңыз. Лас су сауытының ішін шайыңыз да, құрылғыға қайта орнатыңыз.

Құрғақ сүзгі және Лас су сауытының қақпағы

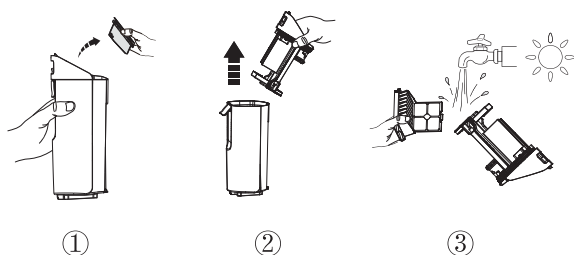

- Құрғақ сүзгінің екі жағындағы ойықтан ұстап, жоғары қарай тартыңыз. Ағынды судың астында шайыңыз және Лас су сауытының қақпағымен қайта біріктіруден бұрын толығымен кептіріңіз.

Аунақшалы қылшақты өзін-өзі тазалау

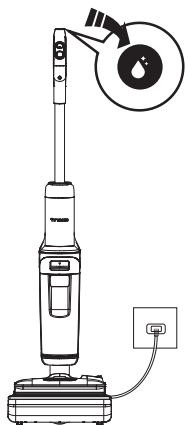

1. Құрылғыны кептіру және зарядтау станциясына қойып, процесті бастау үшін өзін-өзі тазалау түймесін басыңыз.
2. Аяқталған сәтте құрылғы зарядтала бастайды.

Ескертпе:

- Зарядтау станциясы розеткаға қосылғанына және батарея зарядының деңгейі >25% екеніне көз жеткізіңіз.
- Өзін-өзі тазалау циклінен бұрын, Лас су сауытын тазалаңыз және Таза су сауытындағы судың деңгейі >40% екеніне көз жеткізіңіз.

Аунақшалы қылшақ

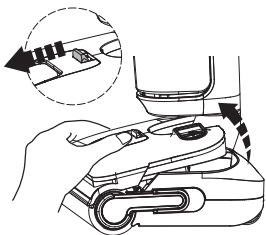

Оны құрылғыдан шығару үшін Таза су сауытын бастау түймесін басыңыз.

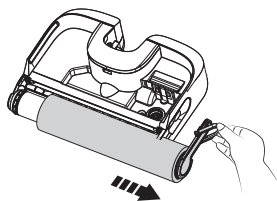

Аунақшалы қылшақты шығыңқы жерінен ұстау және тарту арқылы шығарыңыз.

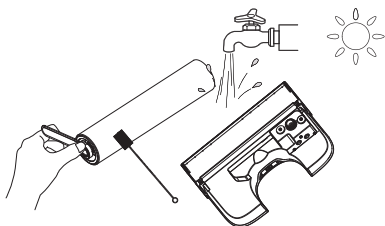

Аунақшаның айналасына оралған шашты және қоқысты кетіру үшін тазартқыш құралды пайдаланыңыз және аунақшаны және Таза су сауытының артқы жағын шайыңыз. Қайта орнатудан бұрын оларды жақсылап кептіріңіз.

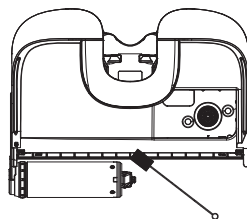

Аунақшалы қылшақ камерасындағы және саңылаулардағы шаш пен қоқысты тазартқыш құралмен кетіріңіз.

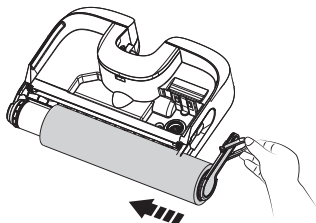

Аунақшалы қылшақты ұш жағын сол жақ ұстағышқа салу арқылы қайта орнатыңыз, одан кейін орнына құлыптау үшін аунақшаның шығыңқы жерін оң жақтағы магниттік тоғаға тағыңыз.

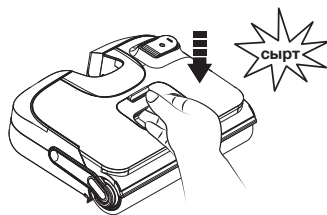

Резервуарды құрылғыға қайта орнатыңыз. Егер дұрыс жасалса, сырт деген дыбыс естисіз.

Аунақшалы қылшақты ауыстыру



Жою



Орнату







Оны алу үшін аунақша тұтқасын тартыңыз. Алғаннан кейін, тұтқаны жаңа аунақшалы қылшаққа орнатыңыз.

Жойған кезде, аунақшалы қылшақтың тарту сақинасынан тікелей тартпаңыз.

Ескертпе:

- Оңтайлы өнімділікті сақтау үшін аунақшалы қылшақты әрбір 6 сайын ауыстырыңыз.

Ақаулықтарды жою

Мәселе	Ықтимал себебі	Шешім
Құрылғы қосылмайды	1. Қуат жоқ 2. Қызып кетуден автоматты түрде қорғау	1. Құрылғыны зарядтаңыз 2. Салқындағаннан кейін қайта іске қосыңыз
Сору деңгейі әлсіз	1. Құрғақ сүзгі орнатылмаған немесе құрғақ сүзгі лас 2. Ауақшалы қылшақ лас 3. Түтік лас	1. Құрғақ сүзгіні орнатыңыз немесе оны тазалап, толығымен кептіріңіз 2. Ауақшалы қылшақты тазалаңыз 3. Түтікті тазалаңыз
Күй индикаторы: қызыл шам қосулы 	Ауақшалы қылшақ бітеліп қалған	Бітеп тұрған заттарды алып тастаңыз
Күй индикаторы: қызыл шам қосулы; Құрылғы жұмыс істемей қалды 	Лас су сауытындағы лас су МАХ деңгейге жеткен	Лас суды төгіп, Лас су сауытын қайта орнатыңыз
Батарея зарядының деңгейі <20% Күй индикаторы қызыл болып жыпылықтап тұр 	Қуат аз	Құрылғыны зарядтаңыз немесе қайта іске қосыңыз
Жұмыс кезінде барлық шамдар өшіріледі 	Қозғалтқыш ақаулығы, батарея ақаулығы, дұрыс зарядтамауы	1. Құрылғыны суытып, қайта іске қосыңыз 2. Аша дұрыс қосылғанына көз жеткізіңіз
Кептіру ақаулығы	Аша дұрыс қосылмаған	Аша дұрыс қосылғанына немесе розеткада қуат бар екенін тексеріңіз
	Ауақшалы қылшақты тазартылуы қиын қоқыспен қапталған	Ауақшалы қылшақты тазалаңыз

Ескертпе:

Егер жоғарыдағы ақаулықтарды жою нұсқауы шешім бермесе, қосымша қолдау алу үшін біздің www.tineco.com веб-сайтымызға кіріңіз.

Кепілдік

2 ЖЫЛДЫҚ ШЕКТЕУЛІ КЕПІЛДІК

- Тек Тіпесо өкілетті сатушыларынан жасалған сатып алуларға қолданылады.
- Осы пайдалану нұсқаулығында баяндалған талаптарды орындау шартымен, сондай-ақ төменде баяндалған қосымша ережелер шартымен.
- Бұл кепілдік өнім сатып алынған елдің заңдары бойынша реттеледі және түсінік беріледі. Біз 2 жылдық кепілдік немесе ұзақтығына байланысты қолданыстағы жергілікті заңда қарастырылған кепілдік мерзімін ұсынамыз.

НЕ ҚАМТЫЛАДЫ?

- Тіпесо құрылғыңызға Тіпесо пайдалану нұсқаулығына сәйкес жеке тұрмыстық мақсаттарда пайдаланылған кезде, бастапқы материал ақаулықтары мен дайындалуына 2 жылдық кепілдік беріледі. Бөлек сатып алынған электр керек-жарақтар және батарея 1 жылдық кепілдікпен беріледі.
- Бұл кепілдік сізге қандай да бір шығынсыз, құрылғыңыздың кепілдік мерзімі бойы дұрыс жұмыс істеуі қажетті барлық жұмыстар мен бөлшектерді қамтамасыз етеді.
- Бұл кепілдік құрылғы сатып алынған елде пайдаланылған кезде ғана қолданылады.

НЕ ҚАМТЫЛМАЙДЫ?

Тіпесо мыналардың салдарынан болған шығындарға, зақымдарға немесе жөндеулерге жауапты болмайды:

- Құрылғылар рұқсатсыз сатушылардан сатып алынған.
- Ұқыпсыз пайдалану немесе ұстау, дұрыс пайдаланбау, теріс пайдалану және/немесе техникалық қызмет көрсетудің жоқтығы немесе Тіпесо пайдалану нұсқаулығына сәйкес емес пайдалану.
- Құрылғыны қалыпты тұрмыстық мақсаттардан басқа мақсаттарда, мысалы, коммерциялық немесе жалға беру мақсатында пайдалану.
- Бөлшектерді Тіпесо пайдалану нұсқаулығына сәйкес емес пайдалану.
- Тіпесо ұсынғаннан басқа бөлшектерді және керек-жарақтарды пайдалану.
- Ауа-райы, түрлендіру, апаттық жағдайлар, электр қуатының өшуі, кернеу секірістері және дүлей апаттар сияқты өнімнің сапасы мен пайдаланылуына байланысты емес факторлар.
- Жөндеу немесе өзгерту жұмыстарын рұқсатсыз тараптардың немесе агенттіктердің орындауы.
- Бітеп тұрған заттарды және басқа қауіпті материалды құрылғыдан тазалай алмау.
- Қалыпты тозу, оның ішінде мөлдір себет, белдік, сүзгі, HEPA, қылшақ және қуат сымы сияқты қалыпты тозатын бөлшектер (егер сыртқы зақым немесе теріс пайдалану анықталмаса), өндірушінің нұсқауларына сәйкес пайдаланбауға немесе қажет кезде қылшақтың өшірілмеуіне байланысты кілемше немесе еденнің зақымдалуы.
- Батарея заряды уақытының азаюы оның жасына немесе пайдаланылуына байланысты.

КЕПІЛДІК ШЕКТЕУЛЕРІ

- Құрылғыңызға қатысты кез келген ұйғарынды кепілдік оның ішінде, бұлардан басқа тауар күйінің кепілдігі немесе белгілі бір мақсатқа жарамдылық кепілдігі осы кепілдіктің қызмет ету мерзімімен шектеледі.
- Кепілдік өтеу түпнұсқа иесіне және тек түпнұсқа батареяға ғана қолданылады және басқа біреуге берілмейді.
- Бұл шектеулі кепілдік сізге ерекше заңды құқықтар береді. Сізде аймаққа байланысты өзгеретін басқа құқықтар болуы мүмкін.
- Өндірушінің кепілдіктері өнімді пайдалану, өнімді сатып алу немесе біреуден сатып алуыңыз сияқты факторларға байланысты барлық жағдайларда қолданылмауы мүмкін. Кепілдікті мұқият қарап шығыңыз да, сұрақтарыңыз болса, өндірушіге хабарласыңыз.

КЕПІЛДІК ҚЫЗМЕТІ

Тіркеу: Біз сатып алған бойда көбірек айрықша артықшылықтарды пайдалану үшін құрылғыңызды біздің ресми веб-сайтымызға (www.tineco.com) кіру немесе QR кодты (оң жақты қараңыз) сканерлеу арқылы тіркеуді ұсынамыз. Тіркеу үшін бүкіл сериялық нөмірді (құрылғының артқы жағынан табуға болады) енгізіңіз.

Өніміңізді тіркеу сәтсіздігі кепілдік құқықтарыңызды азайтпайды.

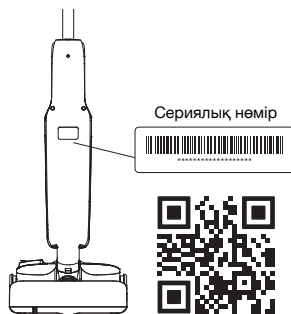

Шағымдану жолы. Сатып алу дәлелін сақтаңыз. Шектеулі кепілдік бойынша шағымдану үшін сериялық нөмірді және сатып алу күні мен тапсырыс нөмірі бар түпнұсқа сатып алу түбіртегін қамтамасыз етуіңіз керек.

Барлық жұмыс Тіпесо немесе оның өкілетті агенттігі арқылы орындалуы керек.

Кез келген ауыстырылған ақаулы бөлшек Тіпесо меншігі болып табылады.

Осы кепілдік бойынша қызмет көрсету осы кепілдіктің мерзімін ұзартпайды.

Сарапшылық қолдау қызметі үшін
Tineco веб-сайтына
www.tineco.com кіріңіз.

СОДЕРЖАНИЕ

Важные инструкции по технике безопасности	58
Технические характеристики	63
Обзор.....	64
Аксессуары	65
Сборка.....	66
Эксплуатация.....	67
Обслуживание	70
Устранение неисправностей	74
Гарантия	75

Важные инструкции по технике безопасности

СОХРАНИТЕ ДАННЫЕ ИНСТРУКЦИИ
Только для домашнего использования.
Для использования только внутри помещений.

При использовании электроприбора необходимо всегда соблюдать основные меры предосторожности, включая следующие.

ПЕРЕД ИСПОЛЬЗОВАНИЕМ ДАННОГО ПРИБОРА ПРОЧИТИТЕ ВСЕ ИНСТРУКЦИИ.
Несоблюдение предупреждений и инструкций может привести к поражению электрическим током, возгоранию и/или получению тяжелых травм.

ПРЕДУПРЕЖДЕНИЕ. Чтобы снизить риск возникновения пожара, поражения электрическим током или получения травм, соблюдайте следующие инструкции.

1. Дети в возрасте от 8 лет и старше, лица с ограниченными физическими, сенсорными или умственными способностями, а также лица, не обладающие достаточным опытом и знаниями, могут использовать данный прибор, только если они находятся под надлежащим присмотром, либо были проинструктированы о безопасном использовании данного прибора и осознают возможные риски, связанные с его эксплуатацией. Следите за тем, чтобы дети не играли с прибором. Чистка и пользовательское обслуживание не должны производиться детьми без присмотра.
2. Прибор не предназначен для использования лицами (в том числе детьми) с ограниченными физическими, сенсорными или умственными способностями, а также лицами, не обладающими достаточным опытом и знаниями, за исключением случаев, когда данные лица находятся под присмотром или прошли инструктаж.
3. Используйте прибор только в помещениях, на таких поверхностях без ковровых покрытий, как винил, плитка, деревянный пол с защитным слоем и пр. Следите за тем, чтобы не наезжать пылесосом на незакрепленные предметы или края небольших ковров. Стопорение щетки может привести к преждевременному обрыву приводного ремня.
4. Не допускайте использования прибора в качестве игрушки. Осуществляйте пристальный контроль при использовании прибора детьми, а также рядом с ними, домашними животными или растениями.
5. Используйте данный прибор только в соответствии с данным руководством. Используйте только рекомендованные производителем аксессуары.

6. Не используйте прибор с поврежденным кабелем питания или вилкой. Если вы уронили прибор, он оказался поврежден, находился на улице в течение длительного времени, падал в воду или не функционирует должным образом, его следует передать в сервисный центр.
7. Не прикасайтесь влажными руками к зарядному устройству, в том числе к вилке и контактам.
8. Не вставляйте никакие предметы в отверстия. Не используйте устройство, если какое-либо отверстие заблокировано. Не допускайте скопления пыли, ворса, волос и других материалов, которые могут уменьшить поток воздуха.
9. Не допускайте попадания волос, свободной одежды, пальцев и других частей тела в отверстия и их соприкосновения с движущимися деталями.
10. Будьте особенно осторожны во время уборки лестницы.
11. Не используйте прибор для сбора легковоспламеняющихся или горючих жидкостей, например бензина, или в местах их возможного наличия.
12. Не используйте прибор для сбора горящих или тлеющих предметов, например сигарет, спичек или горячего пепла.
13. Не используйте устройство без фильтра.
14. Не допускайте непреднамеренного включения прибора. Перед поднятием или переноской устройства убедитесь, что переключатель находится в выключенном положении. Не прикасайтесь к переключателю во время переноски устройства и следите за тем, чтобы при зарядке устройства переключатель находился в выключенном положении, иначе это может привести к несчастному случаю.
15. Всегда отключайте прибор от электросети перед регулировкой, заменой аксессуаров или хранением. Такие профилактические меры безопасности снижают риск случайного запуска устройства.
16. Производите зарядку только при помощи указанного Типесо зарядной станции. При использовании зарядной станции, подходящей для одного типа аккумуляторов, с аккумулятором другого типа может возникнуть опасность возгорания.
17. Используйте устройство только со специальным аккумуляторным блоком Типесо. Использование любых других аккумуляторных блоков может привести к травмам и возгоранию.
18. В агрессивных условиях из аккумулятора может выделяться жидкость. Избегайте с ней контакта. При случайном контакте промойте место соприкосновения водой. При попадании жидкости в глаза обратитесь за медицинской помощью. Вытекшая из аккумулятора жидкость может вызвать раздражение или ожоги.
19. Не используйте поврежденный или модифицированный аккумуляторный блок или устройство. Поврежденные или модифицированные аккумуляторы могут работать непредсказуемо и стать причиной возгорания, взрыва или получения травмы.
20. Не подвергайте аккумуляторный блок или устройство воздействию огня или чрезмерно высоких температур. Воздействие огня или температур выше 130 °C может привести к взрыву.

21. Соблюдайте все инструкции по зарядке, а также не заряжайте аккумуляторный блок или устройство за пределами температурного диапазона, указанного в инструкции. Неправильная зарядка или зарядка при температурах за пределами указанного диапазона может привести к повреждению аккумулятора и повышению риска возгорания.
22. Обслуживание должен выполнять квалифицированный специалист по ремонту с использованием только идентичных запасных деталей. Это обеспечит безопасность при эксплуатации устройства.
23. Данный прибор содержит несменяемые элементы питания. Не модифицируйте и не пытайтесь отремонтировать прибор или аккумулятор, за исключением случаев, указанных в инструкциях по эксплуатации и уходу.
24. Всегда выключайте данный прибор перед установкой или снятием электронасадки.
25. Не заряжайте и не храните устройство на улице или внутри автомобиля. Заряжайте, храните и используйте аккумулятор только в сухом помещении при температурном диапазоне от 4 °C до 40 °C. Зарядное устройство предназначено для эксплуатации только внутри помещений.
26. Не используйте устройство для сбора ультрадисперсных частиц, таких как известь, цемент, древесные опилки, гипсовый порошок или зола.
27. Не используйте устройство для сбора острых предметов, таких как металлические гвозди, осколки стекла, металлические скрепки или булавки.
28. Не используйте устройство для сбора опасных материалов и химических веществ, таких как растворители, жидкость для устранения засоров, концентрированные кислоты или концентрированные щелочи.
29. Немедленно прекратите эксплуатацию прибора при перегреве, появлении необычных шумов или запахов, низкой мощности всасывания или утечках электротока.
30. При длительном хранении выключайте пылесос и отключайте его от электрической розетки.
31. После каждого использования всегда очищайте резервуар для грязной воды, чтобы предотвратить возможные засорения, которые могут привести к низкой мощности всасывания, перегреву мотора или сокращению срока службы устройства.
32. После использования храните устройство в сухом помещении.
33. Не ставьте и не погружайте устройство в стоячую воду. Не используйте устройство для сбора воды на затопленных поверхностях.
34. Все данные и технические указания в этом руководстве основаны на результатах лабораторных испытаний Tipeso или уполномоченных третьих лиц. Компания оставляет за собой все права на окончательные разъяснения.
35. Перед очисткой и техническим обслуживанием прибора необходимо извлечь вилку из розетки.
36. Возможна опасность при задевании прибором шнура питания.
37. Не используйте устройство, если высота воды над поверхностью превышает 5 мм.

38. Не извлекайте вилку из розетки, вытягивая ее за шнур. Чтобы извлечь вилку из розетки, держите ее за корпус, а не за шнур.
39. Если аккумуляторный блок не используется, не храните его рядом с металлическими предметами (например, скрепками, монетами, ключами, гвоздями, винтами) или другими мелкими металлическими элементами, которые могут соединиться с клеммами аккумулятора. Короткое замыкание клемм аккумулятора может привести к ожогам или возгоранию.
40. В целях снижения риска возгорания и поражения электрическим током используйте только чистящие средства Tineco, предназначенные для данного прибора.
41. Не оставляйте включенный в розетку прибор без присмотра. Извлекайте вилку из розетки, когда прибор не используется, и перед началом обслуживания.

Спектр применения

1. Беспроводной пылесос предназначен для использования внутри помещений на твердых поверхностях, таких как винил, плитка, деревянные полы с защитным слоем и пр. Использование устройства на неровной поверхности может снизить качество уборки.
2. Во избежание деформации корпуса не подвергайте устройство воздействию источников тепла, таких как камин или обогреватель.
3. Не используйте устройство для сбора легковоспламеняющихся и горючих жидкостей, ультрадисперсных частиц, острых предметов, опасных материалов, химических веществ и любых других горящих или дымящихся предметов.

Сведения о моющем средстве

1. **ПРЕДУПРЕЖДЕНИЕ.** В целях снижения риска возгорания и поражения электрическим током используйте только чистящие средства Tineco, предназначенные для данного прибора.
2. Попадание большого количества моющего средства в мотор может привести к повреждению устройства.
3. Добавляйте средство в соответствии с инструкциями, приведенными в разделе «Эксплуатация». Мы рекомендуем использовать моющее средство, входящее в комплект поставки. Не используйте устройство с кислотными, щелочными средствами или любыми веществами, вредными для окружающей среды.
4. Храните в недоступном для детей месте. Избегайте контакта с глазами и кожей, в противном случае тщательно промойте их водой. Если раздражение не проходит, обратитесь за медицинской помощью. При проглатывании продукта обратитесь к врачу.
5. Утилизация грязной воды и моющего средства должна соответствовать местному экологическому регулированию.

Сведения о приборе

1. Не модифицируйте и не пытайтесь отремонтировать устройство, за исключением случаев, указанных в инструкциях по эксплуатации и уходу.
2. Эксплуатация прибора возможна только с блоком питания, входящим в комплект поставки. Перед очисткой и техническим обслуживанием прибора необходимо извлечь вилку из розетки.
3. Будьте особенно осторожны во время уборки лестницы.
4. Перед поднятием или переноской прибора убедитесь, что переключатель питания находится в выключенном положении. Во избежание попадания грязной воды в мотор не кладите устройство горизонтально и не наклоняйте его.
5. Во избежание случайного срабатывания поместите устройство на зарядную станцию.
6. Перед использованием всегда должным образом устанавливайте резервуары для грязной и чистой воды.
7. Не допускайте намокания устройства и зарядной станции во избежание риска возгорания или травм в связи с коротким замыканием.
8. **ПРЕДУПРЕЖДЕНИЕ.** Для зарядки аккумуляторной батареи следует использовать только тот съемный блок питания, который входит в комплект поставки данного прибора.
9. Используйте только с <AA2463> блоком питания или с зарядным устройством YLJX2I-T260100. Данный прибор содержит несменяемые батареи.

О станции сушки и зарядки

1. **ПРЕДУПРЕЖДЕНИЕ.** Не погружайте в воду.
2. **ОСТОРОЖНО!** Горячая поверхность. Не прикасайтесь во время эксплуатации.
3. Это устройство оснащено поляризованной вилкой (один контакт вилки шире другого). Чтобы снизить риск поражения электрическим током, вилку необходимо вставлять в поляризованную розетку только предусмотренным способом. Если вилка вставляется в розетку неполностью, переверните ее. Если она по-прежнему не вставляется, обратитесь к квалифицированному электрику. Менять вилку категорически запрещено.

Технические характеристики

Устройство (прибор)	СЕРИЯ FLOOR ONE i6 STRETCH
Напряжение	21,6 В== 4000 мАч, литий-ионный аккумулятор
Номинальная мощность	220 Вт
Время работы	25-40 мин.
Время зарядки	4-5 ч
Расход воды	30-75 мл/мин.
Объем резервуара для чистой воды	≈ 0,8 л
Объем резервуара для грязной воды	≈ 0,72 л
Водонепроницаемость	IPX4

Станция сушки и зарядки (Применимо к моделям с функцией сушки)

Входное напряжение	220–240 В~ 50/60 Гц
Номинальная мощность (зарядка)	30 Вт/32 Вт (Конкретные значения указаны на этикетке)
Номинальная мощность (сушка)	455 Вт/620 Вт (Конкретные значения указаны на этикетке)
Выход	26 В== 1 А

*Расчетные данные о времени работы получены лабораторией Tipесо.

Утилизация

- Аккумулятор содержит вредные для окружающей среды материалы, поэтому его необходимо извлечь из прибора перед утилизацией.
- При извлечении аккумулятора прибор должен быть выключен.
- Аккумуляторы, зарядные устройства, аксессуары и упаковка должны быть отсортированы для обеспечения экологически чистой переработки. Не сжигайте их, не бросайте в воду и не закапывайте в землю. Не утилизируйте аккумуляторы и зарядные устройства вместе с обычными бытовыми отходами! 
- При контакте выделяемой из аккумулятора жидкости с кожей или одеждой немедленно промойте место соприкосновения водой, чтобы предотвратить раздражение, и обратитесь за медицинской помощью.

Обзор

RU

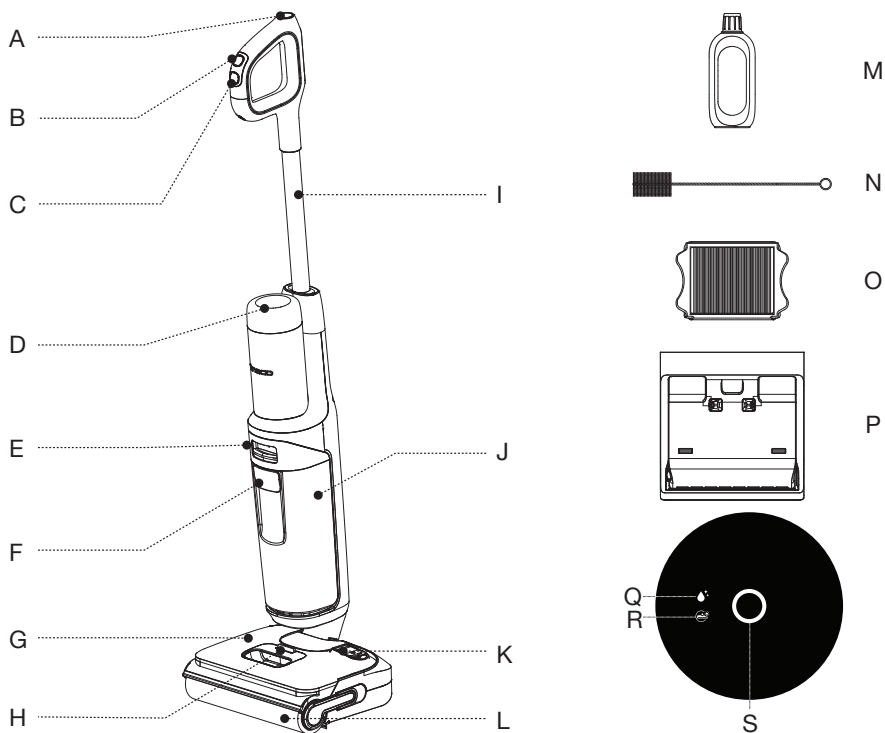

- A. Кнопка самоочистки
- B. Переключатель режимов
- C. Включение/выключение
- D. Цифровой дисплей
- E. Кнопка отсоединения резервуара для грязной воды
- F. Ручка резервуара для грязной воды
- G. Резервуар для чистой воды
- H. Кнопка отсоединения резервуара для чистой воды
- I. Труба
- J. Резервуар для грязной воды
- K. Отверстие для чистой воды
- L. Роликовая щетка
- M. Дезодорирующее и моющее средство
- N. Инструмент для очистки
- O. Сухой фильтр
- P. Станция сушки и зарядки
- Q. Индикатор самоочистки
- R. Индикатор сушки роликовой щетки
- S. Индикатор состояния

Аксессуары

Примечание.

Ассортимент аксессуаров может меняться в зависимости от рынка. Для получения дополнительных аксессуаров посетите сайты www.tineco.com или store.tineco.com.

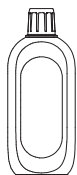

Дезодорирующее и моющее средство

Удаляет грязь, жир, въевшуюся пыль и застарелые пятна с большинства твердых поверхностей, таких как плитка, мрамор, деревянные полы с защитным слоем и пр. Всегда используйте средство Tineco для своего прибора. На один полный резервуар чистой воды добавляйте один колпачок средства.



Роликовая щетка

Мягкую роликовую щетку со щетиной можно использовать одновременно для сухой и влажной уборки. Она легко очищается при самоочистке.

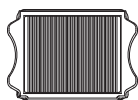

Сухой фильтр

Сухой фильтр и сетчатый фильтр отсеивают крупные частицы и мусор, что обеспечивает долговечность устройства.

* Перед использованием устанавливайте сухой фильтр, иначе это может привести к слабой мощности всасывания.



Инструмент для очистки

Щетка для очистки резервуара для грязной воды, отсек для щетки и отверстия.

На одном конце инструмента расположена щетка для удаления загрязнений на роликовой щетке и резервуаре для грязной воды.

Сборка

Алгоритм сборки/разборки

Примечание.

Инструкции по установке щетки и резервуара для воды см. в разделах «Эксплуатация» и «Обслуживание».

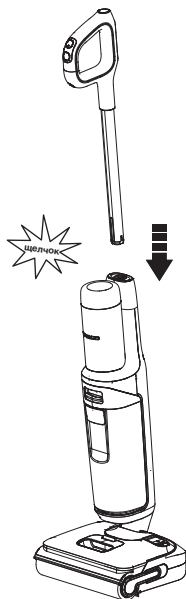

Чтобы установить ручку, вставьте ее в корпус устройства до щелчка.

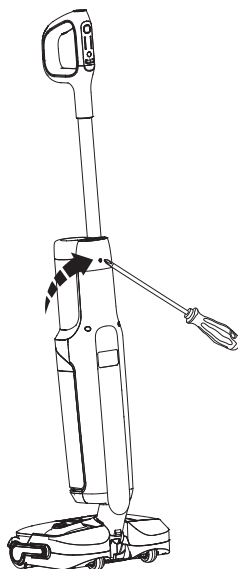



При необходимости убрать ручку нажмите на пружину, чтобы отсоединить ручку с помощью инструмента (например отвертки) и снять ее с корпуса устройства.

Эксплуатация

Подготовка к использованию

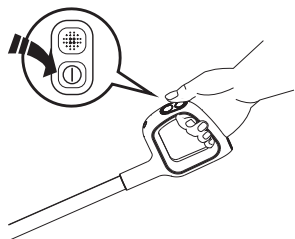
- Перед первым использованием заряжайте устройство в течение 4-5 ч (подробнее см. «Инструкции по зарядке»).
- * На основе результатов лабораторных испытаний Tіpeco.
Температура в лаборатории: 4 °C ~ 40 °C.



Нажмите на кнопку , и устройство по умолчанию начнет работу в режиме ECO. Нажмите на нее еще раз, чтобы выключить прибор. Для переключения между режимами ECO и MAX нажмите на кнопку .

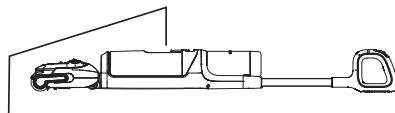

Чтобы выполнить уборку под кроватью и мебелью, сначала поместите устройство горизонтально.

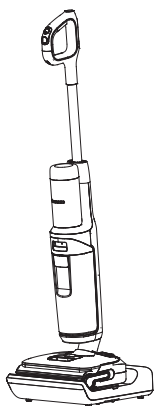

После использования поместите устройство вертикально на зарядную станцию для подзарядки и хранения.

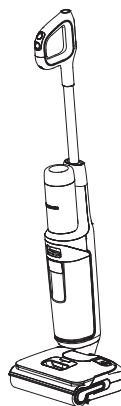

Устройство прекращает работу в вертикальном положении и возобновляет работу при наклоне.

Примечание.

- Не всасывайте вспененные жидкости.
- Чтобы обеспечить всасывание оставшейся на поверхности воды, устройство отключится через 3 секунды после выключения электропитания.

Наполнение резервуара для чистой воды

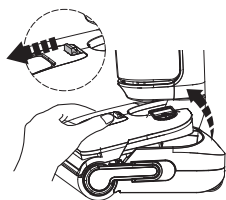

Нажмите на кнопку отсоединения резервуара для чистой воды, чтобы снять его с корпуса устройства.

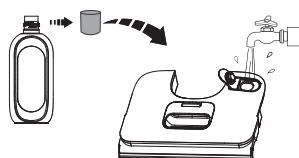

Откройте крышку резервуара и наполните его водопроводной водой. В случае необходимости тщательной очистки добавьте один колпачок средства в резервуар для чистой воды и плотно закройте крышку.

Примечание.

Используйте воду температуры только до 60 °С.

НЕ ИСПОЛЬЗУЙТЕ ГОРЯЧУЮ ВОДУ.

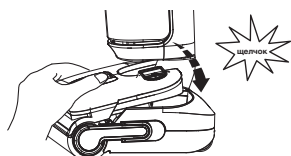

Вставьте резервуар обратно в корпус устройства. При правильной установке раздастся щелчок.

Инструкции по зарядке

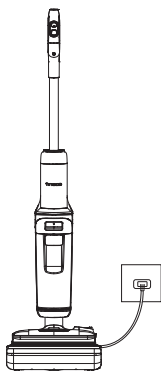

- Чтобы зарядить устройство, установите устройство на станцию зарядки и подключите его.
- Чтобы избежать риска спотыкания, во время зарядки помещайте устройство на станцию сушки и зарядки рядом со стеной.

Предупреждение.

- Заряжайте устройство только с помощью зарядного устройства, входящего в комплект поставки Tіpeso.
- При длительном неиспользовании устройство необходимо заряжать раз в 3 месяца в целях обеспечения оптимальной производительности. Полная зарядка может потребовать 4-5 ч.
- Храните устройство в сухом помещении. Не подвержайте устройство воздействию солнечного света или отрицательных температур. Рекомендуемый температурный диапазон: 4 °С ~ 40 °С.

Индикатор

Во время использования



Выключено: неисправность двигателя, неисправность аккумулятора, сбой зарядки.



Постоянно горит красным цветом: резервуар для грязной воды полон или роликовая щетка засорена.



Уровень заряда аккумулятора < 20%: индикатор состояния мигает красным цветом.

Во время самоочистки



Индикатор самоочистки и индикатор сушки горят: самоочистка и сушка выполняется.



Индикатор самоочистки горит, индикатор сушки мигает: самоочистка активна, сушка в режиме ожидания.

Во время зарядки



Индикатор состояния: мигает с эффектом «дыхание».

Аккумулятор полностью заряжен



Через 5 минут: индикатор состояния постоянно горит.
После 5 минут: все световые индикаторы выключены.

Время зарядки

- Полная зарядка занимает около 4–5 часов.
- Расчетные данные получены лабораторией Tineco при температуре окружающей среды от 4 °C до 40 °C.

Обслуживание

Примечание.

- Для оптимальной производительности и предотвращения запахов всегда **очищайте** и **высушивайте** резервуар для грязной воды, резервуар для чистой воды, фильтры, роликовую щетку **полностью** после каждого применения.
- Убедитесь, что каждый элемент установлен правильно; в противном случае корректная работа прибора будет невозможна.
- Не погружайте устройство в жидкость и не мойте его под водой.
- В результате заводской проверки внутри устройства может остаться некоторое количество воды.
- После технического обслуживания поместите устройство вертикально на зарядную станцию. Не подвергайте устройство воздействию прямых солнечных лучей и храните его в сухом помещении.

Основной корпус

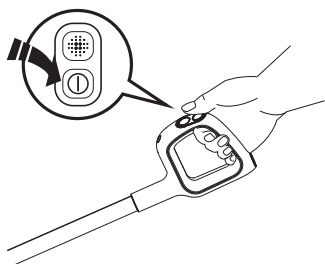

Для снижения риска травм отключайте устройство перед проведением технического обслуживания.

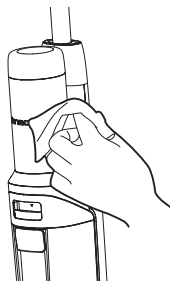

Для очистки поверхности используйте ткань с нейтральным моющим средством. Ткань должна быть сухой, чтобы предотвратить попадание воды в устройство.

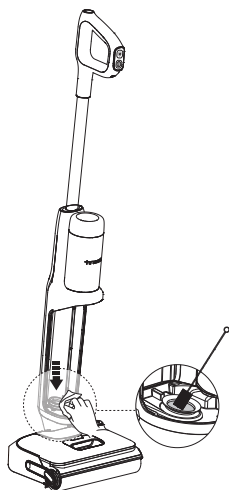

Очистите трубку влажной тканью или инструментом для очистки.

Резервуар для грязной воды

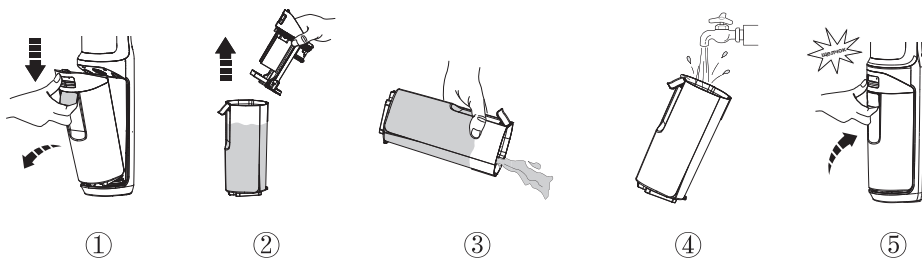

- Когда уровень грязной воды достигнет отметки MAX, устройство прекратит работу, а на дисплее отобразится напоминание.
- Поднимите крышку резервуара, чтобы опорожнить резервуар для грязной воды. Используйте инструмент для очистки, чтобы удалить оставшийся мусор. Промойте внутреннюю часть резервуара для грязной воды и вставьте его обратно в корпус устройства.

Крышка сухого фильтра и резервуара для грязной воды

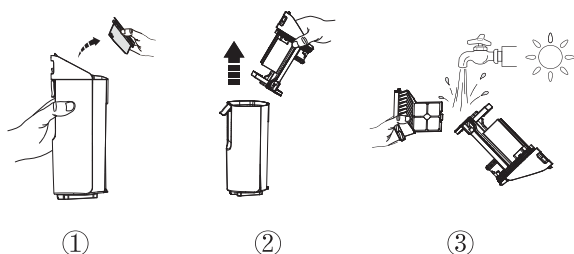

- Извлеките сухой фильтр, потянув его вверх за углубления с каждой стороны. Прежде чем вставлять элементы обратно в крышку резервуара для грязной воды, промойте их под проточной водой и дайте им полностью высохнуть.

Самоочищающаяся роликовая щетка

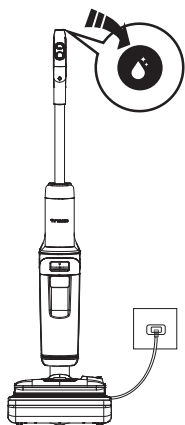

1. Поместите устройство на станция сушки и зарядки, чтобы начать процесс нажмите на кнопку самоочистки.
2. После завершения цикла начнется зарядка устройства.

Примечание.

- Убедитесь, что зарядная станция подключена, а уровень заряда аккумулятора >25%.
- Перед циклом самоочистки очистите резервуар для грязной воды и убедитесь, что уровень воды в резервуаре для чистой воды >40%.

Роликовая щетка

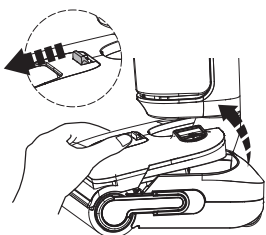

Нажмите на кнопку отсоединения резервуара для чистой воды, чтобы снять его с корпуса устройства.

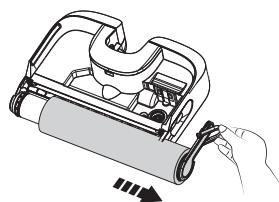

Снимите роликовую щетку, взявшись за выступающий элемент роликовой щетки и вытянув его.

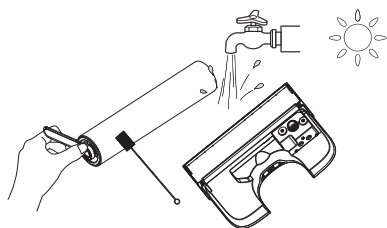

С помощью инструмента для очистки удалите волосы и мусор, скопившиеся вокруг щетки, а затем промойте водой щетку и заднюю поверхность резервуара для чистой воды. Дайте им полностью высохнуть перед установкой на место.

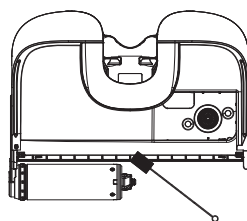

При помощи устройства для очистки удалите волосы и мусор из отсека для роликовой щетки и отверстия.

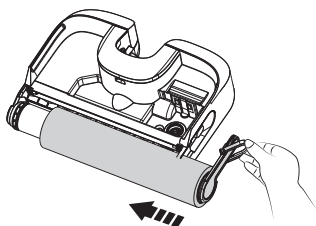

Установите роликовую щетку на место, вставив ее сначала в левую часть насадки, а затем зафиксируйте роликовую щетку магнитным креплением с правой стороны.

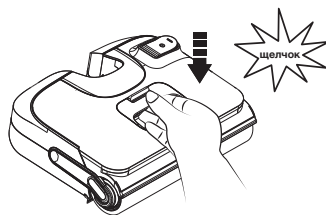

Вставьте резервуар обратно в корпус устройства. При правильной установке раздастся щелчок.

Замена роликовой щетки



Удалить



Установить







Извлеките роликовую щетку, потянув ее ручку. После извлечения установите ручку на новую роликовую щетку.

При извлечении не тяните непосредственно за тяговое кольцо роликовой щетки.

Примечание.

- Для поддержания оптимальной производительности заменяйте роликовую щетку каждые 6 месяцев.

Устранение неисправностей

Проблема	Возможная причина	Решение
Прибор не включается	1. Нет питания 2. Автозащита при перегреве	1. Зарядите устройство 2. Перезапуск после охлаждения
Слабая мощность всасывания	1. Сухой фильтр не установлен или загрязнен 2. Роликовая щетка загрязнена 3. Трубка загрязнена	1. Установите сухой фильтр или очистите его и дайте ему полностью высохнуть 2. Очистка роликовой щетки 3. Очистите трубку
Индикатор состояния: горит красный световой индикатор 	Роликовая щетка заблокирована	Устраните засорение
Индикатор состояния: горит красный световой индикатор; Устройство перестало работать 	Грязная вода в резервуаре для грязной воды достигла отметки MAX	Вылейте грязную воду и установите резервуар для грязной воды на место
Уровень заряда аккумулятора < 20% Индикатор состояния мигает красным цветом 	Низкий заряд	Зарядите устройство или перезапустите его
Все световые индикаторы выключены во время эксплуатации 	Неисправность двигателя, неисправность аккумулятора, сбой зарядки	1. Охладите устройство и перезапустите его 2. Убедитесь, что вилка вставлена надлежащим образом
Сбой сушки	Вилка вставлена неверно	Проверьте, верно ли вставлена вилка и подключено ли электропитание к розетке
	Роликовая щетка покрыта мусором, который трудно очистить	Очистка роликовой щетки

Примечание.

Если в приведенных выше инструкциях отсутствует решение для устранения проблемы, посетите наш сайт www.tineco.com, чтобы получить дальнейшую помощь.

Гарантия

ОГРАНИЧЕННАЯ ГАРАНТИЯ НА 2 ГОД

- Распространяется только на те устройства, которые приобретаются у авторизованных розничных продавцов Tіpeso.
- Обязательно соблюдение требований, изложенных в настоящем руководстве по эксплуатации, и дополнительных условий, изложенных ниже.
- Данная гарантия регулируется и толкуется в соответствии с законодательством страны, где была совершена покупка. Мы предоставляем гарантию на 2 год или гарантийный срок, предусмотренный применимым местным законодательством, в зависимости от того, какой срок больше.

ЧТО ПОКРЫВАЕТ ГАРАНТИЯ?

- На ваш прибор Tіpeso распространяется гарантия сроком 2 год на оригинальные дефекты материала и изготовления, обнаруженные при использовании в личных бытовых целях согласно руководству по эксплуатации Tіpeso. На электрические аксессуары и приобретаемый отдельно аккумулятор гарантия составляет 1 год.
- В рамках данной гарантии мы предоставляем без каких-либо дополнительных затрат для вас все детали и работу специалистов, необходимые для обеспечения надлежащего эксплуатационного состояния вашего прибора в течение гарантийного срока.
- Настоящая гарантия действует только в том случае, если прибор используется в той стране, в которой он был продан.

ЧТО НЕ ПОКРЫВАЕТ ГАРАНТИЯ?

Tіpeso не несет ответственности за расходы, ущерб или ремонт при следующих условиях:

- приобретение приборов у неавторизованного дилера;
- небрежная эксплуатация или обращение, неправильное использование, нарушения режима эксплуатации и/или отсутствие технического обслуживания, использование без соблюдения инструкций, изложенных в руководстве по эксплуатации Tіpeso;
- использование прибора за рамками обычных бытовых целей (например, в коммерческих помещениях или в целях аренды);
- использование деталей без соблюдения инструкций, изложенных в руководстве по эксплуатации Tіpeso;
- использование деталей и аксессуаров, которые не были произведены или рекомендованы Tіpeso;
- внешние факторы, не связанные с качеством изделия и его использованием, такие как погода, модификации, аварии, перебои в электроснабжении, скачки напряжения или стихийные бедствия;
- ремонт или модификация, выполненные неавторизованными лицами или агентами;
- невыполнение очистки прибора от засорения и других опасных материалов;
- обычный износ, в том числе деталей, обычно подверженных износу (например, прозрачный контейнер, ремень, фильтр, HEPA-фильтр, роликовая щетка и кабель питания) (или в случае диагностики внешних повреждений или нарушения режима эксплуатации), повреждение коврового или напольного покрытия из-за использования прибора без соблюдения инструкций производителя или продолжения работы с роликовой щеткой в случаях, когда требуется ее отключение;
- сокращение времени разряда аккумулятора в связи со сроком его службы или использованием.

ОГРАНИЧЕНИЯ ДЕЙСТВИЯ ГАРАНТИИ

- Любые подразумеваемые гарантии в отношении вашего прибора, в том числе включая гарантию товарной пригодности и гарантию пригодности для определенной цели, ограничены сроком действия настоящей гарантии.
- Действие гарантии распространяется только на первоначального владельца и оригинальный аккумулятор, а также не подлежит передаче.
- Данная ограниченная гарантия дает вам определенные юридические права. В зависимости от региона у вас также могут быть другие права.
- Гарантии производителя могут применяться не во всех случаях с учетом таких факторов, как использование изделия, место приобретения изделия или продавец изделия. Внимательно ознакомьтесь с гарантией и обратитесь к производителю, если у вас есть какие-либо вопросы.

ГАРАНТИЙНОЕ ОБСЛУЖИВАНИЕ

Регистрация. Настоятельно рекомендуем после покупки зарегистрировать прибор на официальном сайте Tineco (www.tineco.com) или отсканировать QR-код (см. справа), чтобы получить доступ к эксклюзивным преимуществам. При регистрации введите серийный номер полностью (см. на задней панели устройства).

Отказ от регистрации изделия не приводит к уменьшению ваших гарантийных прав.



Подача претензий. Сохраните документ, подтверждающий покупку. Чтобы подать претензию по нашей ограниченной гарантии, вам необходимо предоставить серийный номер и оригинал квитанции о покупке с указанием даты покупки и номера заказа. Все работы будут выполняться компанией Tineco или ее авторизованным агентом. При замене любых неисправных деталей они становятся собственностью Tineco. Обслуживание по данной гарантии не продлевает срок ее действия.

**Посетите сайт Tineco
www.tineco.com, чтобы получить
дальнейшую клиентскую поддержку.**

İÇİNDEKİLER

Önemli Güvenlik Talimatları.....	78
Teknik Özellikler.....	82
Genel Bakış	83
Aksesuarlar	84
Montaj	85
Kullanma.....	86
Bakım	89
Sorun Giderme	93
Garanti.....	94

Önemli Güvenlik Talimatları

BU TALİMATLARI SAKLAYIN

Sadece ev kullanımı içindir.

Sadece iç mekanda kullanılabilir.

Elektrikli bir cihaz kullanırken, aşağıdakiler de dahil olmak üzere her zaman temel önlemlere uyulmalıdır:

BU CİHAZI KULLANMADAN ÖNCE TÜM TALİMATLARI OKUYUNUZ. Uyarı ve talimatlara uyulmaması elektrik çarpmasına, yangına ve/veya ciddi yaralanmalara neden olabilir.

UYARI – Yangın, elektrik çarpması veya yaralanma riskini azaltmak için:

1. Bu cihaz, gözetim altında olmaları veya cihazın güvenli bir şekilde kullanımıyla ilgili talimatların verilmesi ve tehlikeleri anlamaları durumunda, 8 yaş ve üzeri çocuklar ile fiziksel, duyuusal veya zihinsel yetenekleri kısıtlı veya deneyim ve bilgi eksikliği olan kişiler tarafından kullanılabilir. Çocuklar cihazla oynamamalıdır. Temizlik ve kullanıcı bakımı gözetim altında olmadıklarında çocuklar tarafından yapılmamalıdır.
2. Cihaz, kendilerine nezaret edilmedikçe veya talimat verilmedikçe, fiziksel, duyuusal veya zihinsel yetenekleri kısıtlı veya deneyim ve bilgi eksikliği olan kişiler (çocuklar dahil) tarafından kullanılmamalıdır.
3. Yalnızca iç mekânlarda, vinil, fayans, sızdırmaz ahşap vb. halı kaplı olmayan zemin yüzeylerinde kullanın. Gevşek nesnelere veya parça halılarının kenarlarının üzerinden geçmemeye dikkat edin. Fırçayı durdurmak, erken kayış arızasına neden olabilir.
4. Oyuncak olarak kullanılmasına izin vermeyin. Çocuklar tarafından kullanıldığında ve çocukların, evcil hayvanların veya bitkilerin yakınında kullanıldığında çok dikkatli olunmalıdır.
5. Sadece bu kılavuzda açıklandığı gibi kullanın. Sadece üreticinin önerilen aparatlarını kullanın.
6. Hasarlı bir kablo veya fiş ile kullanmayınız. Cihaz düşürüldüyse, hasar gördüyse, dışarıda bırakıldıysa, suya düştüyse veya gerektiği gibi çalışmıyorsa, bir servis merkezine götürün.
7. Şarj cihazı da dahil olmak üzere şarj cihazını ve şarj bağlantılarını ıslak elle.
8. Boşluklara herhangi bir nesne koymayın. Herhangi bir boşluğu kapatarak kullanmayın, toz, iplik, saç ve hava akışını azaltabilecek herhangi bir şey bulundurmayın.
9. Saçlarınızı, bol giysilerinizi, parmaklarınızı ve vücudunuzun her kısmını deliklerden ve hareketli parçalardan uzak tutun.
10. Merdivenlerde temizlik yaparken çok dikkatli olun.
11. Benzin gibi yanıcı veya parlayıcı sıvıları temizlemek için veya bunların bulunabileceği alanlarda kullanmayın.
12. Sigara, kibrit veya sıcak kül gibi yanan veya duman çıkaran hiçbir şeyi temizlemeyin.
13. Filtresiz kullanmayın.
14. Cihazın yanlışlıkla çalıştırılmasını önleyin. Cihazı kaldırmadan veya taşımadan önce düğmenin kapalı konumunda olduğundan emin olun. Cihazı parmağınız düğmenin üzerindeyken taşımak veya cihazı çalışır vaziyette taşımak kazaya davetiye çıkarır.

15. Herhangi bir ayar yapmadan, aksesuar deęiřtirmeden veya cihazı saklamadan önce daima cihazı kapatın. Alınan bu tür güvenlik önlemleri, cihazın yanlışlıkla çalıştırılması riskini azaltır.
16. Sadece Tineco tarafından belirtilen řarj ünitesi ile řarj edin. Tek tip pil paketi için uygun olan řarj ünitesi, başka bir pil paketi ile kullanıldığında yangın riski oluşturabilir.
17. Cihazları yalnızca özel olarak belirlenmiř Tineco pil paketleri ile kullanın. Dięer pil paketlerinin kullanılması yaralanma ve yangın riski oluşturabilir.
18. Kötü kullanım durumlarında pilden sıvı çıkabilir, temastan kaçının. Yanlışlıkla temas olursa, suyla yıkayın. Sıvı göze temas ederse, tıbbi yardım alın. Pilden akan sıvı, tahriře veya yanıklara neden olabilir.
19. Hasarlı veya üzerinde deęiřiklik yapılmıř pil paketini veya cihazı kullanmayın. Hasarlı veya üzerinde deęiřiklik yapılmıř piller; yangın, patlama veya yaralanma riskine neden olabilir.
20. Pil takımını veya cihazı ateře veya ařırı sıcaklıęa maruz bırakmayın. Ateře veya 130°C üzerinde sıcaklıęa maruz bırakmak patlamaya neden olabilir.
21. Tüm řarj talimatlarını yerine getirin ve pil paketini veya cihazı talimatlarda belirtilen sıcaklık aralıęının dıřında řarj etmeyin. Uygun olmayan řekilde veya belirtilen aralıęın dıřındaki sıcaklıklarda řarj etmek pile zarar verebilir ve yangın riskini artırabilir.
22. Sadece aynı yedek parçaları kullanan kalifiye bir onarım elemanına bakım yaptırın. Bu, ürünün güvenlięinin korunmasını saęlayacaktır.
23. Bu cihaz, deęiřtirilemeyen pil hücreleri içerir. Kullanım ve bakım talimatlarında belirtilenler dıřında cihazın veya pil paketinin üzerinde deęiřiklik yapmayın veya onarmaya çalışmayın.
24. Motorlu bařlıęı takmadan veya çıkarmadan önce her zaman cihazı kapatın.
25. Cihazı dıřarıda veya arabanın içinde řarj etmeyin veya saklamayın. Pili yalnızca sıcaklıęın 4°C üzerinde ve 40°C altında olduęu kuru bir kapalı alanda řarj edin, saklayın veya kullanın. řarj cihazı sadece iç mekanda kullanım içindir.
26. Kireç, çimento, talař, alçı tozu veya kül gibi ultra ince parçacıkları toplamak için kullanmayın.
27. Metalik çivi, cam parçaları, metal ataç veya toplu ięne gibi keskin nesnelere toplamak için kullanmayın.
28. Solvent, tahliye temizleyici, güçlü asitler veya güçlü alkali gibi tehlikeli madde ve kimyasalları toplamak için kullanmayın.
29. Cihaz ařırı ısınıyorsa, olaęan dıřı ses ve koku çıkarıyorsa, düşük emiř yapıyorsa veya elektrik kaçıırıyorsa kullanmayı hemen bırakın.
30. Uzun süreli saklayacaksanız temizleyiciyi KAPATIN ve elektrik prizinden çıkarın.
31. Düşük emiř gücüne, motorun ařırı ısınmasına veya cihazın hizmet ömrünün azalmasına neden olabilecek olası tıkanmayı önlemek için her kullanımdan sonra Kirli Su Haznesini her zaman temizleyin.
32. Kullandıktan sonra uygun řekilde iç mekanlarda kuru bir yerde saklayın.
33. Cihazı durgun suya koymayın, daldırmayın veya su basmıř alanları temizlemeye çalışmayın.
34. Bu kılavuzdaki tüm veriler ve teknik talimatlar, Tineco veya belirlenmiř üçüncü řahıřların laboratuvar testlerinden elde edilen sonuçlara dayanmaktadır. řirket, nihai açıklamalar için tüm haklarını saklı tutar.

35. Cihazı temizlemeden veya muhafaza etmeden önce fiş prizden çıkarılmalıdır.
36. Cihaz besleme kablosunun üzerinden geçerse tehlike meydana gelebilir.
37. Su derinliği yüzeyden 5 mm'den fazla olduğunda cihazı kullanmayın.
38. Kablodan çekerek fişten çekmeyin. Çıkarmak için kablodan değil fişten tutun.
39. Pil takımı kullanılmadığında, pil terminalleri arasında bağlantı oluşturabilecek ataç, madeni para, anahtar, çivi, vida veya diğer küçük metal nesnelere uzak tutun. Pil terminallerinde kısa devre olması yangın veya yangına neden olabilir.
40. Yangın ve elektrik çarpması riskini azaltmak için – Sadece bu makineyle kullanılmak için tasarlanan Tineco temizlik ürünlerini kullanın.
41. Cihazı fişe takılı halde bırakmayın. Kullanılmadığında ve bakım yapmadan önce fişi prizden çekin.

Kullanım Aralığı

1. Kablosuz sert yüzey temizleyici vinil, fayans, sızdırmaz ahşap vb. gibi iç mekan sert zeminlerinde kullanılmalıdır. Pürüzlü bir yüzeyde kullanıldığında en iyi performansı alınmayabilir.
2. Gövde deformasyonunu önlemek için cihazınızı şömine veya ısıtıcı gibi ısı kaynaklarından uzak tutun.
3. Yukarıda açıklandığı gibi yanıcı veya parlayıcı sıvıları, ultra ince parçacıkları, keskin nesnelere, tehlikeli maddelere, kimyasallara veya yanan veya dumani tüten herhangi bir şeyi toplamak için kullanmayın.

Temizlik Solüsyonu Hakkında

1. **UYARI** – Yangın ve Elektrik Çarpma Riskini Azaltmak için – Sadece bu makineyle kullanılmak için tasarlanan Tineco temizlik solüsyonunu kullanın.
2. Motora çok miktarda temizleme solüsyonu girmesi cihaza zarar verebilir.
3. Kullanım bölümünde anlatıldığı gibi solüsyon ekleyin. Verilen temizleme solüsyonunu kullanmanızı öneririz. Ürünü asidik, alkali solüsyon veya çevreye zararlı herhangi bir madde ile birlikte kullanmayın.
4. Çocukların erişemeyeceği yerlerde saklayın. Göz ve cilt ile temasından kaçınınız, aksi durumda bol su ile yıkayınız. Tahriş devam ederse, tıbbi yardım alın. Ürün yutulursa tıbbi yardım alın.
5. Kirli su ve solüsyonun imhası yerel çevre düzenlemelerine uygun olmalıdır.

Cihaz Hakkında

1. Çalıştırma ve temizleme talimatlarında belirtilenler dışında cihazda değişiklik yapmayın veya onarmaya çalışmayın.
2. Cihaz, sadece ürünle birlikte verilen güç kaynağı ile kullanılmalıdır. Temizlik veya bakım işlemlerinden önce cihazın fişi prizden çekilmelidir.
3. Merdivenlerde temizlik yaparken çok dikkatli olun.
4. Cihazı kaldırmadan veya taşımadan önce Güç Düşmesinin KAPALI konumunda olduğundan emin olun. Kirli suyun motora girmesini önlemek için cihazı yere yatırmayın veya eğmeyin.

5. Hatayla takılmasını önlemek için lütfen cihazı şarj ünitesine koyun.
6. Kullanmadan önce her zaman Kirli Su Haznesini ve Temiz Su Haznesini düzgün şekilde takın.
7. Kısa devre nedeniyle yangın veya yaralanma riskini önlemek için cihazın veya şarj ünitesinin ıslanmasına izin vermeyin.
8. UYARI: Bataryayı şarj etmek için sadece bu cihazla birlikte verilen ayrılabilir güç kaynağını kullanın.
9. Yalnızca <AA2463> güç kaynağı veya YLJX2I-T260100 şarj cihazı ile kullanın. Bu cihaz, değiştirilemeyen pilleri içerir.

Kurutma ve Şarj Ünitesi Hakkında

1. **UYARI** – Suyun içine sokmayın.
2. **DİKKAT** – Sıcak yüzey. Kullanırken temastan kaçınin.
3. Bu cihaz kutuplanmış bir fişe sahiptir (bir uç diğerinden daha geniştir). Elektrik çarpma riskini azaltmak için bu fiş kutuplanmış bir prize yalnızca tek yönlü olarak takılmak üzere tasarlanmıştır. Fiş prize tam olarak oturmazsa, fişi ters çevirin. Yine de oturmuyorsa kalifiye bir elektrikçiye başvurun. Fişin üzerinde hiçbir değişiklik yapmayın.

Teknik Özellikler

Ürün (Cihaz)	FLOOR ONE i6 STRETCH SERİSİ
Voltaj	21,6 V== 4000 mAh Lion
Nominal Güç	220 W
Çalışma Süresi	25-40 dk
Şarj Süresi	4-5 saat
Su Akış Oranı	30-75 ml/dk
TSH Kapasitesi	≈ 0,8 L
KSH Kapasitesi	≈ 0,72 L
Su geçirmez	IPX4

Kurutma ve Şarj Ünitesi (Kurutma fonksiyonlu modeller için geçerlidir.)

Giriş	220-240 V~ 50/60 Hz
Nominal Güç (şarj etme)	30 W / 32 W (Özel değerler için etikete bakın)
Nominal Güç (kurutma)	455 W / 620 W (Özel değerler için etikete bakın)
Çıkış	26 V== 1 A

*Tahmini çalışma zamanı verileri Tineco Laboratuvarından alınmıştır.

İmha etme

- Pil çevreye zararlı maddeler içerir ve imha edilmeden önce cihazdan çıkarılması gerekir.
- Pil çıkartılırken cihaz kapatılmalıdır.
- Piller, şarj cihazları, aksesuarlar ve ambalajlar çevre dostu geri dönüşüm için tasnif edilmelidir. Ateşe, suya veya toprağa atmayın. Pilleri ve şarj cihazlarını ev çöpüne atmayın! 
- Pil sızıntısı cilde veya giysiye temas ederse, tahrişi önlemek için hemen suyla yıkayın ve tıbbi yardım alın.

Genel Bakış

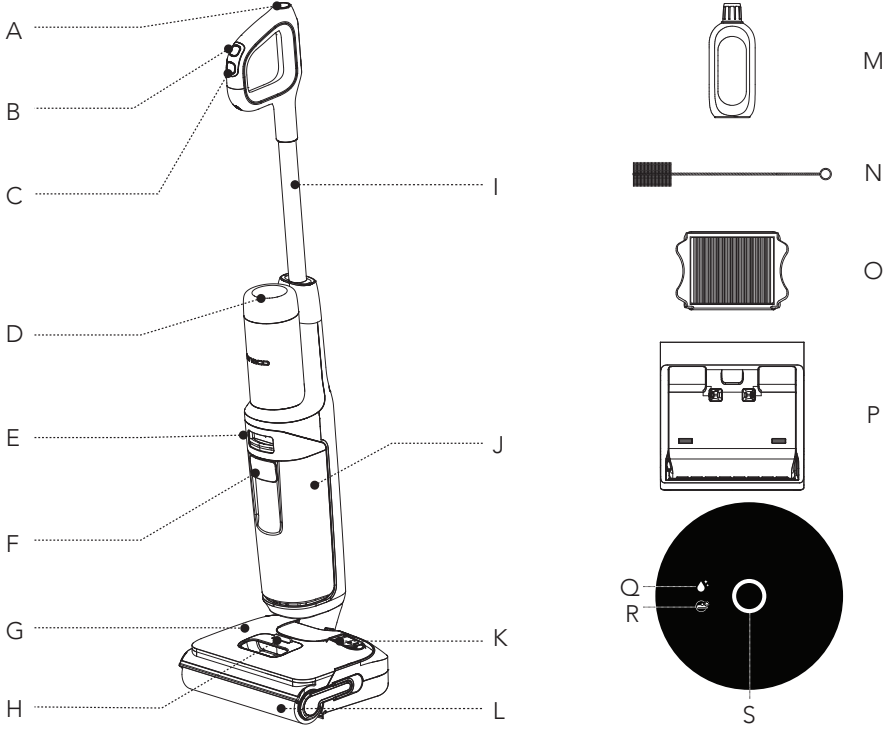

- A. Kendi Kendini Temizleme Düğmesi
- B. Mod Deęiřtirme
- C. Güç Açma/Kapatma
- D. Dijital Ekran
- E. Kirli Su Haznesini Çıkarma Düğmesi
- F. Kirli Su Haznesi Kulpu
- G. Temiz Su Haznesi (TSH)
- H. Temiz Su Haznesi Serbest Bırakma
- I. Boru
- J. Kirli Su Haznesi (KSH)

- K. Temiz Su Giriři
- L. Fırça Silindiri
- M. Koku Giderme ve Temizleme Solüsyonu
- N. Temizleme Aleti
- O. Kuru Filtre
- P. Kurutma ve řarj Ünitesi
- Q. Kendi Kendini Temizleme Simgesi
- R. Kurutma Fırça Silindiri Göstergesi
- S. Durum Göstergesi

Aksesuarlar

Not:

Aksesuarlar pazarlar arasında deęişiklik gösterebilir. Daha fazla aksesuar için lütfen www.tineco.com veya store.tineco.com adresini ziyaret edin.

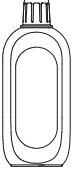

Koku Giderme ve Temizleme Solüsyonu

Fayans, mermer, sızdırmaz parke zeminler ve daha birçok sert yüzey türünden kiri, pisliği, yağ ve zorlu lekeleri çıkarır.

Cihazınızda her zaman Tineco solüsyonu kullanın.

Her dolu temiz su deposuna bir şişe kapağı solüsyon ekleyin.



Fırça Silindiri

Kıllı yumuşak silindir başlık, aynı anda hem süpürmek hem de yıkamak için kullanılabilir. Kendi kendini temizleme fonksiyonu ile kolayca temizlenebilir.

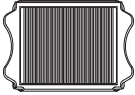

Kuru Filtre

Kuru filtre ve filtre ağı, büyük parçacıkları ve birikintileri engelleyerek cihazın dayanıklılığını sağlayabilir.

* Lütfen kullanmadan önce kuru filtreyi takın, aksi takdirde zayıf emişe neden olabilir.



Temizleme Aleti

KSH'ni, fırça haznesini ve açıklığı temizlemek için komple fırça.

Aletin ayrıca silindir ve KSH üzerindeki kiri ve çamuru çıkarmak için kıllı bir ucu vardır.

Montaj

Nasıl Monte Edilir/Demonte Edilir

Not:

Su deposu ve fırça montajı için lütfen "Kullanma" ve "Bakım" bölümlerine bakın.

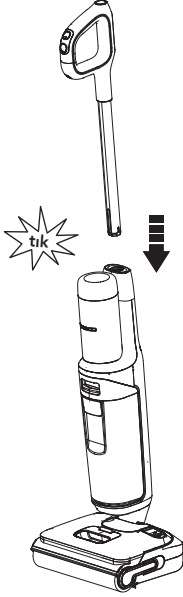

Kulpu monte etmek için, "tık" sesi duyana kadar cihaza sokun.

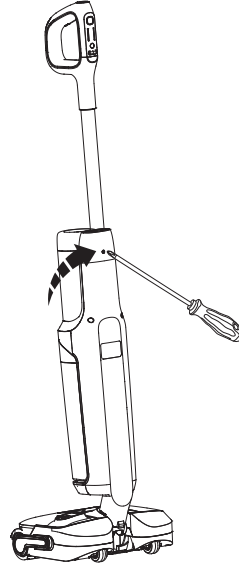



Kulpu demonte edilmesi gerektiğinde, bir aletle (tornavida gibi) kulpu serbest bırakmak için yaya bastırın ve serbest bırakılan kulpu cihazdan çıkarın.

Kullanma

Kullanıma Hazırlama

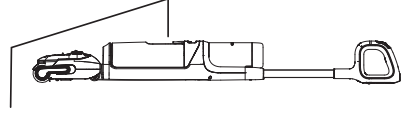
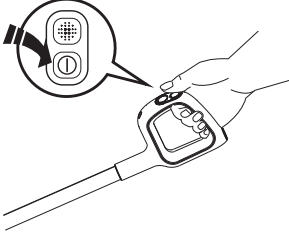
- İlk kullanımdan önce lütfen cihazı 4-5 saat şarj edin (detaylar için "Şarj Talimatlarına" bakın).
* Tineco laboratuvar testlerinden elde edilen sonuçlara dayanmaktadır.
Laboratuvar sıcaklığı 4°C ~ 40°C.



① düğmesine basın, cihaz varsayılan olarak ECO moda başlayacaktır. Cihazı kapatmak için tekrar basınız.  düğmesine basarak ECO ve MAX modu arasında geçiş yapın.

Yatak ve mobilyaların altını temizlemek için önce cihazı düz bir şekilde yatırın.

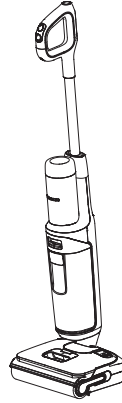
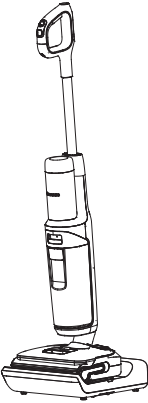

Şarj etme ve saklama için kullandıktan sonra cihazı şarj ünitesine dikey olarak yerleştirin.

Cihaz dik konuma getirildiğinde çalışmayı durdurur, yatırdığınızda tekrar çalışmaya başlar.

Not:

- Köpüklü sıvı emdirmeyin.
- Yüzeyde kalan suyu emmek için cihaz, güç kapatıldıktan sonra 3 saniye daha çalışmaya devam edecektir.

Temiz Su Haznesini Doldurma

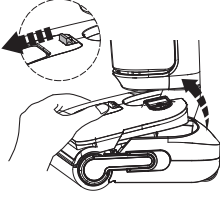

Hazneyi cihazdan çıkarmak için Temiz Su Haznesi serbest bırakma düğmesine basın.

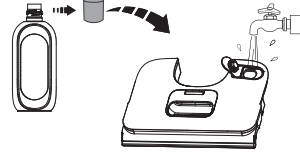

Haznenin kapağını açın ve musluk suyuyla doldurun. Derin temizlik gerektiğinde, TSH'ye bir şişe kapağı solüsyon ekleyin ve kapağı sıkıca kapatın.

Not:

Yalnızca 60°C'nin altında sıcaklıkta su kullanın. SICAK SU KULLANMAYIN.

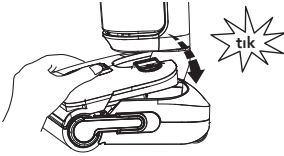

Hazneyi tekrar cihaza yerleştirin. Doğru yapılırsa bir "tık" sesi duyarsınız.

Şarj Etme Talimatı

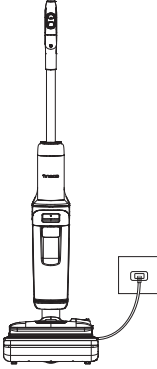

- Cihazı şarj etmek için şarj ünitesinin fişini prize takın ve cihazı üniteye yerleştirin.
- Takılma tehlikelerini önlemek için lütfen şarj sırasında cihazı bir duvarın yanında kurutma ve şarj ünitesine yerleştirin.

⚠ Uyarı:

- Cihazı yalnızca Tineco tarafından verilen şarj cihazıyla şarj edin.
- Uzun süre kullanılmadığında, optimum performans için cihaz her 3 ayda bir şarj edilmelidir. Tam şarj 4-5 saat sürebilir.
- İç mekanda kuru bir yerde saklayın. Cihazı güneş ışığına veya dondurucu sıcaklıklara maruz bırakmayın. Önerilen sıcaklık aralığı: 4°C~40°C.

Gösterge

Kullanırken



Yanmıyor: motor arızası, pil arızası, şarj sırasında anormallik.



Sabit kırmızı ışık: KSH dolu veya fırça silindiri engellenmiş.



Pil seviyesi < %20: durum Göstergesi kırmızı yanıp sönüyor.

Kendi Kendini Temizleme esnasında



Kendi kendini temizleme ve kurutma ışığının her ikisi de yanıyor:
kendi kendini temizleme ve kurutma devam ediyor.



Kendi kendini temizleme ışığı yanıyor, kurutma ışığı yanıp sönüyor:
kendi kendini temizleme aktif, kurutma beklemede.

Şarj Esnasında



Durum Göstergesi: yavaşça yanıp sönüyor.

Tamamen Şarj Oldu



5 dakika içinde: dil göstergesi yanar.
5 dakika sonra: tüm gösterge ışıkları söner.

Şarj Süresi

- Tam şarj yaklaşık 4-5 saat sürer.
- Tahmini veriler, Tineco Laboratuvarından 4°C ile 40°C arasında değişen ortam sıcaklıkları kullanılarak elde edilmiştir.

Bakım

Not:

- Optimum performans almak ve kokuları önlemek için, her kullanımdan sonra **mutlaka** KSH, TSH, filtreler ve fırça silindirini **temizleyin** ve **kurulayın**.
- Lütfen her parçanın doğru takıldığından emin olun, aksi takdirde cihaz düzgün çalışmayabilir.
- Cihazı ıslatmayın veya su altında yıkamayın.
- Fabrika incelemesi nedeniyle cihazda bir miktar su kalabilir.
- Bakımdan sonra cihazı dikey olarak şarj ünitesine yerleştirin. Cihazı doğrudan güneş ışığına maruz bırakmayın ve kuru bir yerde iç mekanda saklayın.

Ana Gövde

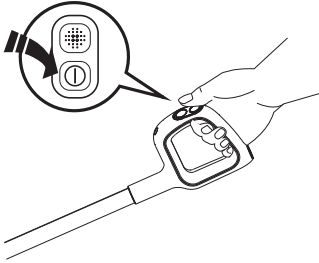

Yaralanma riskini azaltmak için bakım yapmadan önce kapatın.

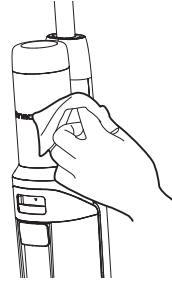

Yüzeyi temizlemek için nötr bir deterjanla bez kullanın. Cihaza su girmesini önlemek için bez kuru olmalıdır.

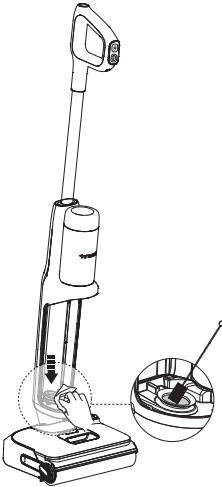

Boruyu nemli bir bezle veya temizleme aletiyle temizleyin.

Kirli Su Haznesi

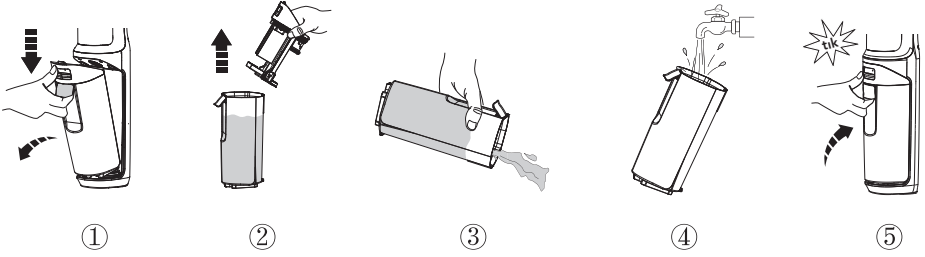

- Kirli su Max çizgisine ulaştığında cihaz çalışmayı durdurur ve ekranda bir hatırlatma görünür.
- KSH'yi boşaltmak için hazne kapağını yukarı çekin. Kalan kalıntıları temizlemek için temizleme aletini kullanın. KSH'nin içini durulayın ve tekrar cihaza yerleştirin.

Filtreyi ve KSH Kapağını kurutun

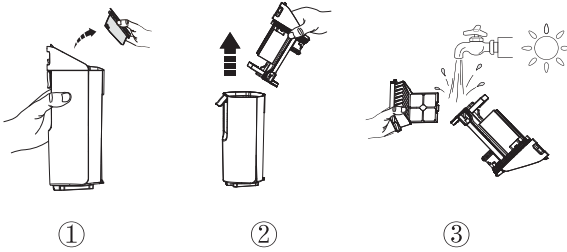

- Kuru filtrenin her iki yanındaki girintili alanı kavrayın ve yukarı doğru çekin. Akan su altında durulayın. KSH'nin kapağıyla yeniden birleştirmeden önce tamamen kuru olmasını sağlayın.

Fırça Silindiri Kendi Kendini Temizleme

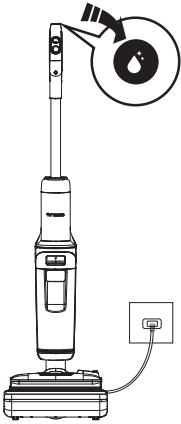

1. Cihazı kurutma ve şarj ünitesine yerleştirin ve kendi kendini temizleme düğmesine basarak işlemi başlatın.
2. Tamamlandığında cihaz şarj olmaya başlar.

Not:

- Şarj ünitesinin fişe takılı olduğundan ve pil seviyesinin $> 25\%$ olduğundan emin olun.
- Kendi kendini temizleme döngüsünden önce lütfen KSH'yi temizleyin ve TSH'deki su seviyesinin $> 40\%$ olduğundan emin olun.

Fırça Silindiri

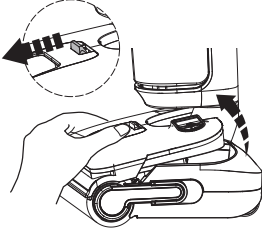

Hazneyi cihazdan çıkarmak için Temiz Su Haznesi serbest bırakma düğmesine basın.

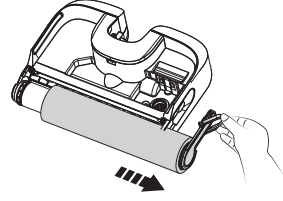

Fırça silindir tırnağını tutup dışarı çekerek fırça silindirini çıkarın.

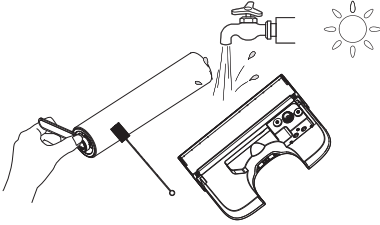

Silindirin etrafına dolanan saçları ve birikintileri temizlemek için temizleme aletini kullanın ve silindiri ve TSH'nin arka tarafını suyla durulayın. Yeniden takmadan önce tamamen kurumalarını bekleyin.

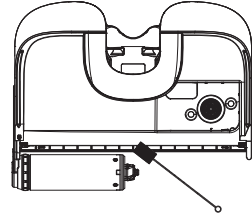

Fırça silindiri bölmesindeki ve açıklıktaki saçları ve birikintileri temizleme aletiyle temizleyin.

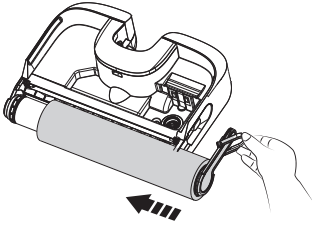

Fırça silindirinin ucunu tutucunun sol tarafına sokarak değiştirin, ardından yerine kilitlemek için silindir tırnağını sağ taraftaki manyetik mandala takın.

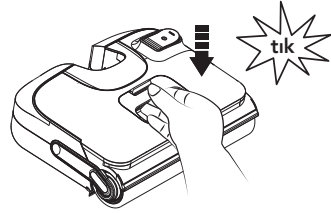

Hazneyi tekrar cihaza yerleştirin. Doğru yapılırsa bir "tık" sesi duyarsınız.

Fırça Silindirinin Deęiřtirilmesi



Sökme



Takma





Çıkarmak için silindir kolunu yukarı çekin. Silindiri çıkardıktan sonra kolu, yeni fırça silindirine takın.

Sökerken fırça silindirinin çekme halkasını doğrudan çekmeyin.

Not:

- Optimum performansı korumak için fırça silindirini 6 ayda bir deęiřtirin.

Sorun Giderme

Problem	Olası neden	Çözüm
Cihaz açılmıyor	1. Güç yok 2. Aşırı ısınmaya karşı otomatik koruma	1. Cihazı şarj edin 2. Soğuduktan sonra yeniden çalıştırın
Zayıf emiş	1. Kuru filtre takılı değil veya kuru filtre kirli 2. Fırça silindiri kirli 3. Boru kirli	1. Kuru filtreyi takın veya temizleyin ve tamamen kurumasını bekleyin 2. Fırça silindirini temizleyin 3. Boruyu temizleyin
Durum Göstergesi: Kırmızı ışık yanıyor	 Fırça silindiri engellenmiş	Tıkanıklıkları giderin
Durum Göstergesi: Kırmızı ışık yanıyor; Cihazın çalışması durdu	 KSH'deki kirli su MAX çizgisine ulaştı	Kirli suyu boşaltın ve ardından KSH'yi yeniden takın
Pil seviyesi <%20 Durum Göstergesi kırmızı yanıp sönüyor	 Pil gücü düşük	Cihazı şarj edin veya yeniden başlatın
Çalışırken tüm ışıklar kapalı	 Motor arızası, pil arızası, şarj sırasında anormallik	1. Cihazın soğumasını bekleyin ve yeniden başlatın 2. Fişin tam olarak takıldığından emin olun
Kurutma arızası	Fiş düzgün takılmamış	Fişin düzgün takılıp takılmadığını veya prizde elektrik olup olmadığını kontrol edin
	Fırça silindiri, temizlenmesi zor kalıntılarla kaplanmış	Fırça silindirini temizleyin

Not:

Yukarıdaki sorun giderme kılavuzu çözüm sağlamazsa, daha fazla destek için lütfen www.tineco.com web sitemizi ziyaret edin.

Garanti

2 YIL SINIRLI GARANTİ

- Yalnızca Tineco'nun yetkili satıcılarından yapılan satın almalar için geçerlidir.
- Bu kullanım kılavuzunda belirtilen gereksinimlere uyulmasına ve aşağıda belirtilen diğer koşullara tabidir.
- Bu garanti, satın alma işleminin gerçekleştiği ülkenin yasalarına tabidir ve bu yasalara göre yorumlanır. Geçerli yerel yasaların öngördüğü şekilde veya 2 yıl garantiden yüksek olan garanti süresini sağlıyoruz.

NELER GARANTİ KAPSAMINDADIR?

- Tineco cihazınız, Tineco Kullanım Kılavuzuna uygun olarak özel ev amaçları için kullanıldığında, orijinal malzeme ve işçilik hatalarına karşı 2 yıl garantilidir. Motorlu aksesuarlar ve ayrıca satın alınan pil 1 yıl garantilidir.
- Bu garanti, garanti süresi boyunca cihazınızın düzgün çalışır durumda olmasını sağlamak için gerekli tüm işçilik ve parçaları size hiçbir ek ücret ödmeden sağlar.
- Bu garanti, yalnızca cihazın satıldığı ülke sınırları içerisinde kullanılması durumunda geçerli olacaktır.

NELER GARANTİ KAPSAMINDA DEĞİLDİR?

Tineco, aşağıdakilerin bir sonucu olarak ortaya çıkan maliyet, hasar veya onarımlardan sorumlu olmayacaktır:

- Yetkili olmayan bir satıcıdan satın alınan cihazlar.
- Dikkatsiz kullanma veya taşıma, hatalı kullanım, kötüye kullanım ve/veya bakım eksikliği veya Tineco Kullanım Kılavuzuna uygun olmayan kullanım.
- Cihazın normal ev amaçları dışında kullanılması. (Ör. ticari veya kiralama amaçlı)
- Tineco Kullanım Kılavuzuna uygun olmayan parçaların kullanılması.
- Tineco tarafından üretilen veya önerilenler dışında parça ve aksesuarların kullanılması.
- Hava durumu, değişiklikler, kazalar, elektrik kesintileri, güç dalgalanmaları veya doğal afetler gibi ürün kalitesi ve kullanımıyla ilgili olmayan dış etkenler.
- Yetkili olmayan kişiler veya araçlar tarafından gerçekleştirilen onarımlar veya değişiklikler.
- Cihazdaki tıkanıklıkları ve diğer tehlikeli maddeleri temizlememek.
- Toz haznesi, motor kayışı, filtre, HEPA filtre, fırça ve güç kablosu (veya harici hasar veya kötüye kullanım teşhis edilen bölge), üreticinin talimatlarına uygun olmayan kullanım sonucu halı ve/veya zeminde meydana gelen hasarlar, gerektiğinde cihazın kapatılmaması nedeniyle meydana gelen normal aşınma ve yıpranma.
- Pilin eskimesine veya kullanımına bağlı olarak pil deşarj süresinde azalma.

GARANTİ SINIRLAMALARI

- Satılabilirlik garantisi veya belirli bir amaca uygunluk garantisi dahil ancak bunlarla sınırlı olmamak üzere cihazınızla ilgili zımni garantiler, bu garantinin süresi ile sınırlıdır.
 - Garanti kapsamı, yalnızca ilk sahibi ve orijinal pil için geçerlidir ve devredilemez.
 - Bu sınırlı garanti size belirli yasal haklar sağlar. Bölgeye göre değişen başka haklarınız da olabilir.
 - Ürünün kullanımı, ürünün nereden satın alındığı veya ürünü kimden satın aldığınız gibi faktörlere bağlı olarak üretici garantileri her durumda geçerli olmayabilir.
- Lütfen bu garanti belgesini dikkatlice inceleyin ve herhangi bir sorunuz varsa üretici ile iletişime geçin.

GARANTİ HİZMETİ

Kayıt: Satın aldıktan sonra, daha özel avantajlardan yararlanmak için resmi web sitemize (www.tineco.com) giriş yaparak veya QR kodunu tarayarak (sağa bakın) cihazınızı kaydetmenizi tavsiye ederiz. Kayıt olmak için lütfen seri numarasının tamamını girin (cihazın arkasında bulabilirsiniz). Ürününüzü kaydetmemeniz garanti haklarınızı kısıtlamaz.

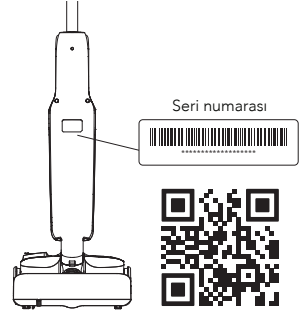

Nasıl Talep Edilir: Lütfen satın alma belgenizi saklayın. Sınırlı Garantimiz kapsamında herhangi bir talepte bulunmak için, üzerinde satın alma tarihi ve sipariş numarası bulunan seri numaranızı ve orijinal satın alma makbuzunu sunmanız gerekmektedir. Tüm çalışmalar Tineco veya yetkili acentesi tarafından yapılacaktır. Değiştirilen tüm kusurlu parçalar Tineco'nun malı olacaktır. Bu garanti kapsamındaki servis, bu garantinin süresini uzatmaz.

Uzman müşteri hizmetleri için
www.tineco.com
Tineco web sitesini ziyaret edin.

tineco
Live Easy.
Enjoy Life.

tinecoglobal 

 www.tineco.com



EAC