

# Руководство пользователя

---

## HW-Q930D/HW-Q800D/HW-Q700D

Для получения полного комплекса услуг зарегистрируйте ваше устройство на сайте [www.samsung.com/register](http://www.samsung.com/register)

Рисунки и иллюстрации в этом руководстве пользователя приведены только для справки и могут отличаться от фактического внешнего вида устройства.

# СОДЕРЖАНИЕ

<b>01</b>	<b>Проверка компонентов</b>	<b>3</b>	<b>08</b>	<b>Установка настенного крепления</b>	<b>28</b>
<b>02</b>	<b>Обзор устройства</b>	<b>4</b>		Меры предосторожности при установке	28
	Верхняя панель устройства Soundbar	4		Компоненты для крепления на стену	28
	Нижняя панель Soundbar	5		Установка динамиков объемного звучания на стене (только для соответствующих моделей)	29
<b>03</b>	<b>Использование пульта дистанционного управления устройства Soundbar</b>	<b>6</b>	<b>09</b>	<b>Установка устройства Soundbar перед телевизором</b>	<b>29</b>
	Установка батареек перед использованием пульта дистанционного управления (2 батарейки AAA)	6		Компонент	29
	Как использовать пульт дистанционного управления	6	<b>10</b>	<b>Обновление ПО</b>	<b>30</b>
	Настройка  (Управление звуком)	7		Автоматическое обновление	30
	Использование скрытых кнопок (кнопки с несколькими функциями)	8		Обновление через USB	30
	Выходные характеристики для различных режимов звуковых эффектов	8		Информация об обновлениях для системы безопасности	30
	Регулировка громкости устройства Soundbar с помощью пульта дистанционного управления телевизора	10		Инициализация	31
<b>04</b>	<b>Подключение устройства Soundbar</b>	<b>11</b>	<b>11</b>	<b>Поиск и устранение неисправностей</b>	<b>31</b>
	Подключение питания и устройств	11	<b>12</b>	<b>Лицензия</b>	<b>33</b>
	– Рекомендованная схема расположения динамиков	12			
	– Режим динамика объемного звучания (только HW-Q930D)	12			
	– Ручное подключение сабвуфера или динамиков объемного звучания	13			
	– Сигналы индикатора на задней панели сабвуфера и динамиков объемного звучания	14			
<b>05</b>	<b>Подключение к ТВ</b>	<b>15</b>			
	Подключение телевизора с поддержкой HDMI ARC (Обратный аудиоканал)	15			
	Подключение с помощью оптического кабеля	16			
	Подключение по Bluetooth	17			
	Подключение по Wi-Fi	19			
	Использование функции Q-Symphony	20			
	Использование функции SpaceFit Sound	21			
<b>06</b>	<b>Подключение к внешнему устройству</b>	<b>22</b>			
	Способ 1. Подключение с помощью кабеля HDMI (возможность декодирования и воспроизведения Dolby Atmos/DTS:X)	22			
	Способ 2. Подключение с помощью оптического кабеля	23			
<b>07</b>	<b>Подключение мобильного устройства</b>	<b>24</b>			
	Способ 1. Подключение по Bluetooth	24			
	Способ 2. Подключение по беспроводной сети (Wi-Fi)	26			
	Использование группового воспроизведения	26			
	Подключение через Apple AirPlay	27			
	Использование функции Tap Sound	27			

# 01 ПРОВЕРКА КОМПОНЕНТОВ

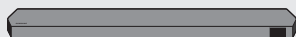

Основное устройство Soundbar



Пульт дистанционного управления Soundbar /  
батарейки



Сабвуфер



Динамик объемного звучания (опционально)  
(левый/правый)



Сетевой шнур  
(Soundbar, сабвуфер)  
(Динамик объемного звучания)



Кабель HDMI



Направляющая настенного крепления



Держатель винта



Винт



Крепление кронштейна к стене



Резиновая ножка

- Характеристики источника электропитания и потребления электроэнергии указаны на наклейке на корпусе устройства. (Наклейка: Задняя панель основного устройства Soundbar)
- Для приобретения дополнительных компонентов или кабелей обратитесь в сервисный центр Samsung или службу поддержки Samsung.
- Подробную информацию о настенном креплении или резиновой ножке см. на страницах 28–30.
- Конструкция, характеристики и экран приложений могут быть изменены без предварительного уведомления.
- Внешний вид аксессуаров может отличаться от изображений выше.
- Компания Samsung Electronics Co., Ltd. оставляет за собой право вносить изменения в характеристики без предварительного уведомления.
- Вес и габариты указаны приблизительно.

## 02 ОБЗОР УСТРОЙСТВА



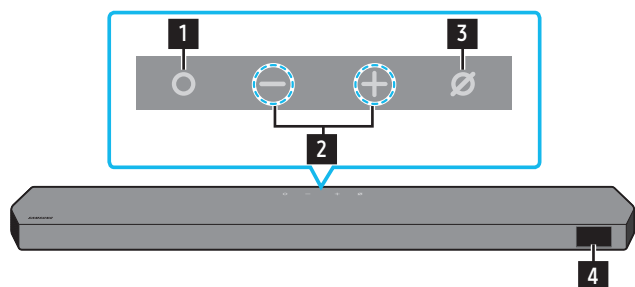



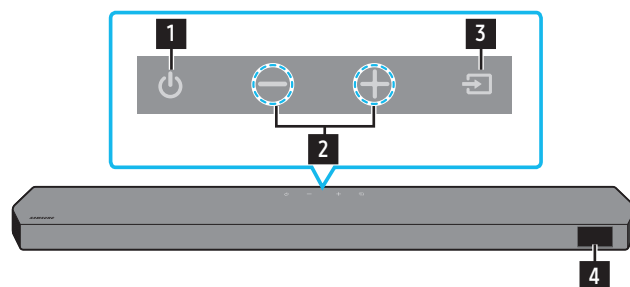



### Верхняя панель устройства Soundbar



HW-Q930D/HW-Q800D

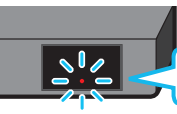

HW-Q700D

<b>1</b>	<b>Кнопка  (многофункциональная) (модели HW-Q930D/HW-Q800D)</b> <ul style="list-style-type: none"><li>В режиме ожидания нажмите  (многофункциональную кнопку) на пульте дистанционного управления, чтобы включить Soundbar.</li><li>Нажмите  (многофункциональную кнопку), чтобы изменить источник входного сигнала.</li></ul>
<b>1</b>	<b>Кнопка  (питание) (модель HW-Q700D)</b> <p>Включение и выключение питания.</p>
<b>2</b>	<b>Кнопка   (Громкость)</b> <p>Регулирование громкости.</p>
<b>3</b>	<b>Кнопка  (включение/выключение микрофона) (модели HW-Q930D/HW-Q800D)</b> <p>Нажмите кнопку, чтобы включить или выключить микрофон. Если микрофон выключен, светодиодный индикатор будет гореть красным цветом.</p> <div style="display: flex; justify-content: space-around;"><div style="text-align: center;"><p>Микрофон выкл.</p><p>Горит красным</p></div><div style="text-align: center;"><p>Микрофон вкл.</p><p>Не горит красным</p></div></div>
<b>3</b>	<b>Кнопка  (Источник) (модель HW-Q700D)</b> <p>Нажмите кнопку  (Источник), чтобы изменить источник входного сигнала.</p>
<b>4</b>	<b>Дисплей</b> <p>Отображает состояние и текущий режим устройства. TV ARC или eARC → HDMI → Wi-Fi → BT → D.IN</p>

- Кнопка питания начинает работать через 4–6 секунд после подключения кабеля питания.
- При включении данного устройства произойдет задержка от 4 до 5 секунд, прежде чем будет воспроизведен характерный звук.
- Если вы слышите звук с телевизора и Soundbar одновременно, перейдите в меню "Настройки" для звука телевизора и переключите динамик телевизора на "Внешний динамик".



## Нижняя панель Soundbar

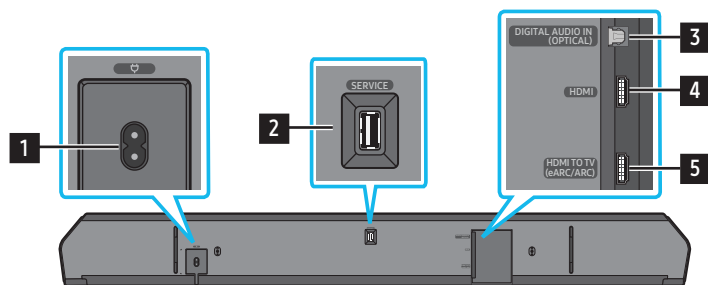

<b>1</b>	<b>POWER</b> Подключение кабеля питания устройства Soundbar. (См. страницу 11)
<b>2</b>	<b>SERVICE</b> Подключение USB-накопителя для обновления программного обеспечения устройства.
<b>3</b>	<b>DIGITAL AUDIO IN (OPTICAL)</b> Подключение к цифровому (оптическому) выходу внешнего устройства. (См. страницу 23)
<b>4</b>	<b>HDMI</b> Одновременный ввод цифровых видео- и аудиосигналов с помощью кабеля HDMI. Подключение к выходу HDMI внешнего устройства. (См. страницу 22)
<b>5</b>	<b>HDMI TO TV (eARC/ARC)</b> Подключение к разъему HDMI на телевизоре. (См. страницу 15)

- Отключая кабель питания от настенной розетки, потяните его за вилку. Не тяните за сам кабель.
- Не подключайте данное устройство или другие компоненты к розетке переменного тока до тех пор, пока все компоненты не будут соединены.

# 03 ИСПОЛЬЗОВАНИЕ ПУЛЬТА ДИСТАНЦИОННОГО УПРАВЛЕНИЯ УСТРОЙСТВА SOUNDBAR





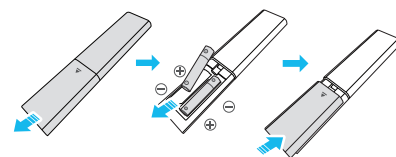





## Установка батареек перед использованием пульта дистанционного управления (2 батарейки AAA)









Сдвиньте заднюю крышку в направлении стрелки, пока она не будет полностью снята. Вставьте 2 батарейки AAA (1,5В), расположив их в правильной полярности. Установите крышку батарейного отсека в исходное положение.

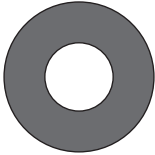

## Как использовать пульт дистанционного управления

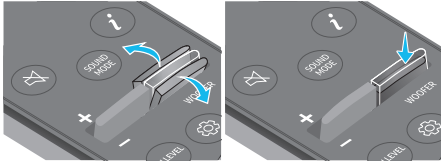

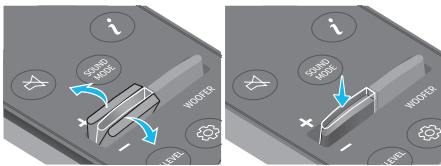
 <b>Питание</b>	<p>Включение и выключение устройства Soundbar.</p> <ul style="list-style-type: none"> <li>• <b>Функция автоматического выключения</b> Устройство автоматически выключается в следующих ситуациях: <ul style="list-style-type: none"> <li>• В режиме TV ARC или eARC, HDMI, Wi-Fi, BT, D.IN при отсутствии аудиосигнала в течение 18 минут.</li> </ul> </li> </ul>
 <b>Источник</b>	<p>Нажмите для выбора источника, подключенного к устройству Soundbar.</p> <ul style="list-style-type: none"> <li>• <b>Включить/выключить функцию голосового отклика</b> Можно включить или выключить функцию <b>голосового отклика</b>. Нажмите и удерживайте кнопку  (<b>Источник</b>) на пульте ДУ в течение 5 секунд при выключенном устройстве Soundbar (в режиме ожидания). Каждый раз при изменении настроек функции <b>голосового отклика</b> на дисплее будет отображаться сообщение <b>AUI OFF</b> (по умолчанию) или <b>AUI ON</b>.</li> </ul>
 <b>Bluetooth PAIR</b>	<p>Переключите устройство Soundbar в режим сопряжения по Bluetooth. Нажмите на кнопку и ждите появления экрана <b>"BT PAIRING"</b> для подключения к новому устройству Bluetooth.</p>
 <b>Выключить звук</b>	<p>Нажмите кнопку  ("<b>Выключить звук</b>"), чтобы выключить звук. Нажмите эту кнопку еще раз для включения звука.</p>
 <b>SOUND MODE</b>	<p>Нажав кнопку, можно выбрать необходимый режим звучания, например <b>Surround, Game Pro, Standard, Adaptive Sound</b>.</p> <ul style="list-style-type: none"> <li>• <b>Standard</b> Воспроизводит оригинальный звук.</li> <li>• <b>Surround</b> Обеспечивает более широкое звуковое поле в сравнении со стандартным.</li> <li>• <b>Game Pro</b> Обеспечивает стереоскопический звук, способствующий погружению в экранное действие во время игры.</li> <li>• <b>Adaptive Sound</b> Анализирует содержимое в режиме реального времени и автоматически обеспечивает оптимальное звуковое поле на основе характеристик содержимого.</li> </ul>
 <b>CH LEVEL</b>	<p>Нажав кнопку, можно настроить громкость каждого динамика, например <b>Centre level, Side level, Wide level, Front Top level, Rear level</b> и <b>Rear top level</b>.</p> <ul style="list-style-type: none"> <li>• Для контроля громкости каждого динамика выберите в настройках звука <b>Center level, Side level, Wide level</b> или <b>Front Top level</b>, а затем отрегулируйте уровень громкости в диапазоне от -6 до +6, используя кнопки <b>Вверх/вниз</b>.</li> <li>• Если динамики объемного звучания подключены, выберите <b>Rear level</b> или <b>Rear top level</b>, а затем используйте кнопки <b>Вверх/вниз</b> для регулировки громкости в диапазоне от -6 до +6.</li> <li>• Технические характеристики <b>CH LEVEL</b> могут отличаться в зависимости от соответствующей модели.</li> </ul>
 <b>Управление звуком</b>	<p>Нажав эту кнопку, можно задать функцию аудио, например <b>SpaceFit Sound, AVA, Voice enhance mode, Night mode, Sync, Surround speaker mode, Virtual, Private Rear Sound</b> и <b>Sound Grouping</b>. Нужный элемент можно отрегулировать при помощи кнопок <b>Вверх/Вниз</b>.</p> <ul style="list-style-type: none"> <li>• См. раздел "<b>Настройка  (Управление звуком)</b>" на странице 7.</li> </ul>



 Воспроизведение / Пауза	Нажатием этой кнопки можно также воспроизвести или приостановить музыку.
 Вверх/Вниз/Влево/ Вправо	 <p>Нажмите указанные области для выбора Вверх/Вниз/Влево/Вправо.</p> <p>Нажмите Вверх/Вниз/Влево/Вправо на кнопке для выбора или установки функций.</p> <ul style="list-style-type: none"> <li> <b>Пропустить музыкальный файл</b>            Нажмите кнопку <b>Вправо</b>, чтобы выбрать следующий музыкальный файл. Нажмите кнопку <b>Влево</b>, чтобы выбрать предыдущий музыкальный файл.         </li> <li> <b>ID SET</b>            Используйте этот параметр, если сабвуфер или динамики системы объемного звучания не подключены или нуждаются в повторном подключении.            Когда устройство выключено, нажмите и удерживайте кнопку <b>Вверх</b> в течение 5 секунд, чтобы выполнить функцию <b>ID SET</b>. (См. страницу 13.)         </li> </ul>
 Информация	Нажмите, чтобы отобразить информацию об активной функции или доступном кодеке. В режиме <b>BT</b> отображается подключенное устройство (если сопряжение завершено) или " <b>BT ready</b> " (если требуется сопряжение).
 WOOFER LEVEL	 <p>Нажимайте кнопку вверх или вниз для регулировки громкости вуфера (низких частот).</p>
 ГРОМКОСТЬ	 <p>Нажмите кнопку вверх или вниз для регулировки громкости звука.</p> <ul style="list-style-type: none"> <li> <b>Выключить звук</b>            Чтобы выключить звук, нажмите кнопку <b>VOL</b>. Нажмите эту кнопку еще раз для включения звука.         </li> </ul>
 TONE CONTROL	Нажав кнопку, можно настроить громкость высоких или низких частот. Нужный элемент можно отрегулировать при помощи кнопок <b>Вверх/Вниз</b> . Эта функция включена в любом режиме звука кроме <b>Standard</b> . <ul style="list-style-type: none"> <li>Для контроля громкости высоких или низких частот выберите в настройках звука элемент <b>TREBLE</b> или <b>BASS</b>, а затем отрегулируйте уровень громкости в диапазоне от -6 до +6, используя кнопки <b>Вверх/Вниз</b>.</li> <li>Уровень вуфера меняется в соответствии с громкостью низких частот.</li> </ul>

## Настройка (Управление звуком)

- Активный усилитель голоса (AVA):** Анализирует внешний шум в реальном времени при воспроизведении звука на Soundbar, чтобы голос всегда звучал четко. Во время анализа никакие данные не сохраняются.
- Модель **HW-Q700D** не поддерживает функции **SpaceFit Sound** и **AVA**.
- Режим **Voice enhance mode** помогает лучше слышать речь в фильмах и телепередачах.
- Режим **Night mode** подходит для просмотра в ночное время: громкость снижается, но речь остается хорошо различимой.
- Sound Grouping:** Основное устройство Soundbar и динамики объемного звучания воспроизводят весь спектр звучания вместо объемного звука, что идеально подходит для воспроизведения музыки в большом пространстве с многочисленной аудиторией.
  - Изначально это меню активируется при подключении динамиков объемного звучания, после чего оно остается активным независимо от того, подключены ли динамики объемного звучания или нет.
  - Если включить **Sound Grouping**, звучание во всех звуковых режимах будет одинаковым.
  - Звук воспроизводится не из всех динамиков основного устройства Soundbar и динамиков объемного звучания, а только из определенных динамиков (в зависимости от модели).

- **Private Rear Sound:** В этом режиме звук воспроизводится только из динамиков объемного звучания, чтобы вы могли наслаждаться прослушиванием, не отвлекаясь на звуки из других динамиков.
  - Если выбран этот режим, звук не будет воспроизводиться из основного устройства Soundbar и сабвуфера. Звук воспроизводится только через передний канал динамиков объемного звучания.
  - Если включить Private Rear Sound, звучание во всех звуковых режимах будет одинаковым.
  - Эта функция выключается после выключения питания динамиков объемного звучания или потери подключения к ним.
  - Меню становится доступным только после подключения динамиков объемного звучания.
  - При включении функции **Q-symphony** этот режим автоматически выключается и становится недоступен.
- Нажмите и удерживайте кнопку  (**Управление звуком**) в течение примерно 5 секунд, чтобы отрегулировать звук для каждого частотного диапазона. Можно выбрать частоты 150 Гц, 300 Гц, 600 Гц, 1,2 кГц, 2,5 кГц, 5 кГц и 10 кГц, используя кнопки **Влево/Вправо**, и каждая из этих частот может быть отрегулирована в диапазоне от -6 до +6 с помощью кнопок **Вверх/Вниз**.  
(Убедитесь, что выбран звуковой режим **Standard**.)
- Если видео и аудио не синхронизированы между телевизором и Soundbar, в разделе управления звуком выберите элемент **Sync**, а затем установите задержку аудио от 0 до 300 мс, используя кнопки **Вверх/вниз**.
- Элемент **Sync** поддерживается только для некоторых функций.
- Настройка режима **Surround speaker mode** доступна только для модели **HW-Q930D**.
- Для функции динамика **Virtual** можно задать значение **ON/OFF**, используя кнопки **Вверх/вниз**.

## Использование скрытых кнопок (кнопки с несколькими функциями)

Скрытая кнопка		Справочная страница
Кнопка пульта дистанционного управления	Функция	
ГРОМКОГОВОРИТЕЛЬ (Вверх)	Пульт дистанционного управления ТВ Вкл./Выкл. (Режим ожидания)	страница 10
Вверх	ID SET	страница 13
 (Управление звуком)	Эквалайзер 7-полосный	страница 7
 (Источник)	Включить/выключить функцию голосового отклика (режим ожидания)	страница 6

## Выходные характеристики для различных режимов звуковых эффектов

«HW-Q930D»

Эффект	Вход	Выход
		С сабвуфером и динамиком объемного звучания
Standard	2,0 канала	2,1 канала
	5,1 канала	5,1 канала / 7,1 канала (DTS)
	7,1 канала	7,1 канала
	Dolby Atmos®, DTS:X	7,1,4 канала
Surround	2,0 канала	9,1,4 канала
	5,1 канала	9,1,4 канала
	7,1 канала	9,1,4 канала
	Dolby Atmos®, DTS:X	9,1,4 канала
Game Pro	2,0 канала	9,1,4 канала
	5,1 канала	9,1,4 канала
	7,1 канала	9,1,4 канала
	Dolby Atmos®, DTS:X	9,1,4 канала
Adaptive Sound	2,0 канала	9,1,4 канала
	5,1 канала	9,1,4 канала
	7,1 канала	9,1,4 канала
	Dolby Atmos®, DTS:X	9,1,4 канала

«HW-Q800D»

Эффект	Вход	Выход	
		Только с сабвуфером	С сабвуфером и динамиком объемного звучания
Standard	2,0 канала	2,1 канала	2,1 канала
	5,1 канала	5,1 канала	5,1 канала / 7,1 канала (DTS)
	7,1 канала	5,1 канала	7,1 канала
	Dolby Atmos®, DTS:X	5,1,2 канала	7,1,4 канала
Surround	2,0 канала	5,1,2 канала	7,1,4 канала
	5,1 канала	5,1,2 канала	7,1,4 канала
	7,1 канала	5,1,2 канала	7,1,4 канала
	Dolby Atmos®, DTS:X	5,1,2 канала	7,1,4 канала
Game Pro	2,0 канала	5,1,2 канала	7,1,4 канала
	5,1 канала	5,1,2 канала	7,1,4 канала
	7,1 канала	5,1,2 канала	7,1,4 канала
	Dolby Atmos®, DTS:X	5,1,2 канала	7,1,4 канала
Adaptive Sound	2,0 канала	5,1,2 канала	7,1,4 канала
	5,1 канала	5,1,2 канала	7,1,4 канала
	7,1 канала	5,1,2 канала	7,1,4 канала
	Dolby Atmos®, DTS:X	5,1,2 канала	7,1,4 канала

«HW-Q700D»

Эффект	Вход	Выход	
		Только с сабвуфером	С сабвуфером и динамиком объемного звучания
Standard	2,0 канала	2,1 канала	2,1 канала
	5,1 канала	3,1 канала	5,1 канала
	Dolby Atmos®, DTS:X	3.1.2 канала	Канал 5.1.4
Surround	2,0 канала	3.1.2 канала	Канал 5.1.4
	5,1 канала	3.1.2 канала	Канал 5.1.4
	Dolby Atmos®, DTS:X	3.1.2 канала	Канал 5.1.4
Game Pro	2,0 канала	3.1.2 канала	Канал 5.1.4
	5,1 канала	3.1.2 канала	Канал 5.1.4
	Dolby Atmos®, DTS:X	3.1.2 канала	Канал 5.1.4
Adaptive Sound	2,0 канала	3.1.2 канала	Канал 5.1.4
	5,1 канала	3.1.2 канала	Канал 5.1.4
	Dolby Atmos®, DTS:X	3.1.2 канала	Канал 5.1.4

Динамики объемного звучания не будут воспроизводить звук для 2-канального выхода, пока используется режим **Standard**. Чтобы включить звук для динамиков объемного звучания, измените режим эффектов на **Surround**.

# Регулировка громкости устройства Soundbar с помощью пульта дистанционного управления телевизора







Регулируйте громкость устройства Soundbar с помощью пульта дистанционного управления ТВ.

- Данная функция может быть использована только с ИК-пультами дистанционного управления. Пульты дистанционного управления Bluetooth (пульты, требующие сопряжения) не поддерживаются.
- Установите для динамика телевизора значение **Внешний динамик**, чтобы использовать эту функцию.
- Производители, поддерживающие данную функцию:  
Samsung, VIZIO, LG, Sony, Sharp, PHILIPS, PANASONIC, TOSHIBA, Hisense, RCA

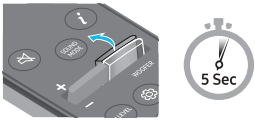
1. Отключите устройство Soundbar.

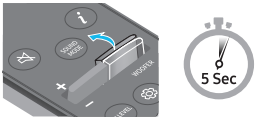
2. Нажмите кнопку **WOOFER** вверх и удерживайте ее в течение 5 секунд.

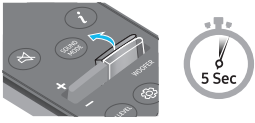
При каждом нажатии и удержании кнопки **WOOFER** в течение 5 секунд режим устройства переключается в следующем порядке: **OFF-TV REMOTE** (режим по умолчанию), **SAMSUNG-TV REMOTE**, **ALL-TV REMOTE**.

Кнопка пульта дистанционного управления	Дисплей	Состояние
	(Стандартный режим) 	Выключение пульта дистанционного управления ТВ.
		Включение ИК-пульта дистанционного управления телевизора Samsung.
		Включение ИК-пульта дистанционного управления телевизора сторонних производителей.

# 04 ПОДКЛЮЧЕНИЕ УСТРОЙСТВА SOUNDBAR

## Подключение питания и устройств

С помощью кабеля питания подключите сабвуфер, динамики объемного звучания и колонку Soundbar к электрической розетке, соблюдая следующий порядок действий:

- Характеристики необходимого источника электрического питания и потребления электроэнергии указаны на наклейке на корпусе устройства. (Наклейка: Задняя панель основного устройства Soundbar)
1. Подключите сетевой шнур к сабвуферу.



Задняя панель сабвуфера

2. Подключите кабель питания к левому и правому динамикам объемного звучания. (опционально)



Нижняя панель левого и правого динамиков объемного звучания (опционально)

3. Подключите кабель питания к колонке Soundbar.

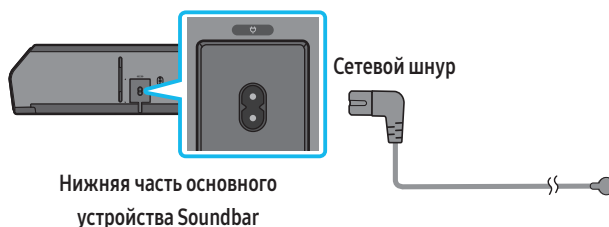

Нижняя часть основного устройства Soundbar

4. Подключите питание к панели Soundbar, сабвуферу и динамикам объемного звучания. Сабвуфер и динамики объемного звучания подключаются автоматически при включении колонки Soundbar.

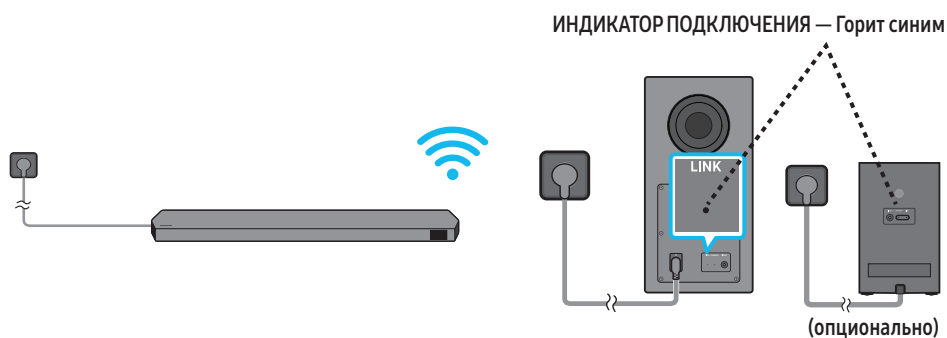

### ПРИМЕЧАНИЕ

- Подключите сабвуфер и динамики объемного звучания перед подключением к панели Soundbar. Сабвуфер и динамики объемного звучания подключатся автоматически при включении колонки Soundbar.
- Если отсоединить кабель питания и снова подключить его во время работы устройства, Soundbar включится автоматически.
- Система динамиков объемного звучания поддерживается только для соответствующих моделей.

## Рекомендованная схема расположения динамиков

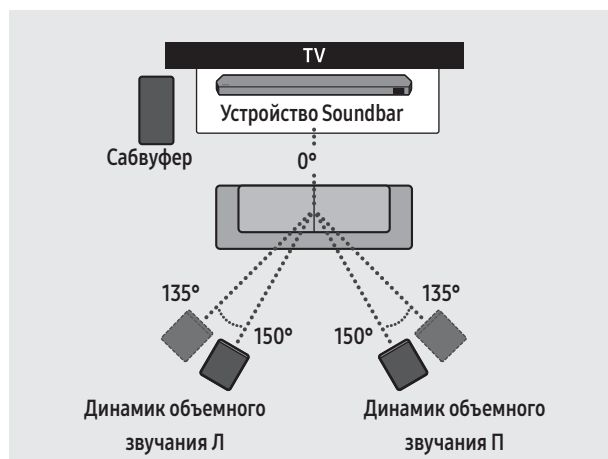

### ⚠ ВНИМАНИЕ

- Беспроводные приемные антенны встроены в сабвуфер и динамики объемного звучания. Не допускайте попадания воды и влаги на эти компоненты.
- Для оптимального прослушивания убедитесь, что объекты вокруг сабвуфера и динамиков объемного звучания не блокируют звук.

## Режим динамика объемного звучания (только HW-Q930D)

Оптимальное объемное звучание зависит от положения динамика объемного звучания. Положение динамика показано на рисунке ниже.

Чтобы включить этот режим, выберите Surround Speaker с помощью пульта ДУ устройства Soundbar.

(Управление звуком) → Surround speaker → ▲ (вверх)/▼ (вниз) → Front/Rear

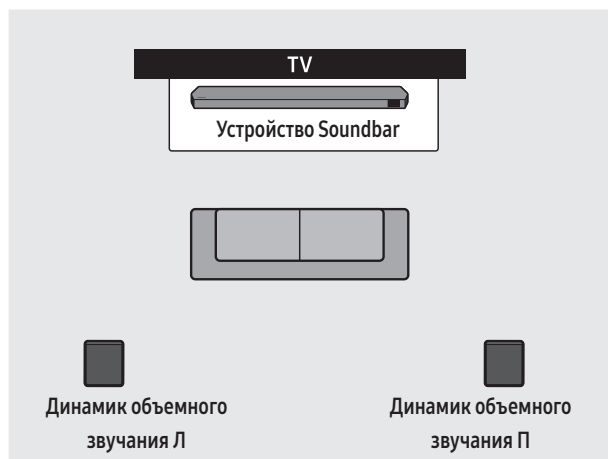

Расположение сзади

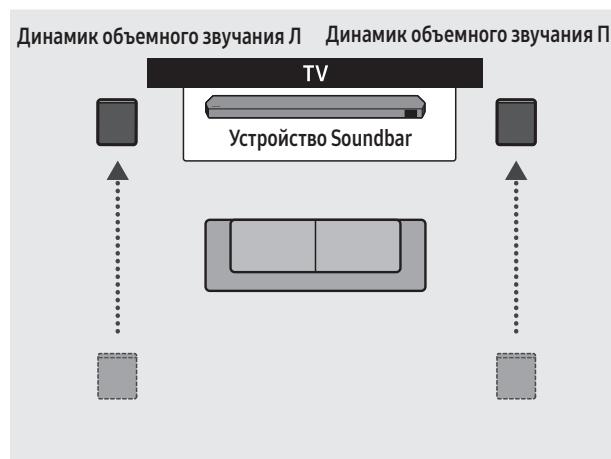

Расположение спереди

### ПРИМЕЧАНИЕ

- Этот режим доступен только для моделей Soundbar со специальным динамиком объемного звучания.
- В режиме расположения Front передние динамики направлены в вашу сторону.
- По умолчанию включен режим динамиков объемного звучания для расположения сзади.



## Ручное подключение сабвуфера или динамиков объемного звучания

Действия, которые необходимо выполнить перед подключением сабвуфера вручную:

- Убедитесь в корректном подключении кабелей питания для Soundbar и сабвуфера или динамиков объемного звучания.
- Убедитесь, что устройство Soundbar выключено.

1. Отключите основное устройство Soundbar.
2. Нажмите и удерживайте кнопку **ID SET** на задней панели сабвуфера и динамиков объемного звучания по меньшей мере 5 секунд.
  - Красный индикатор на задней панели каждого динамика выключается, а синий индикатор начинает мигать.

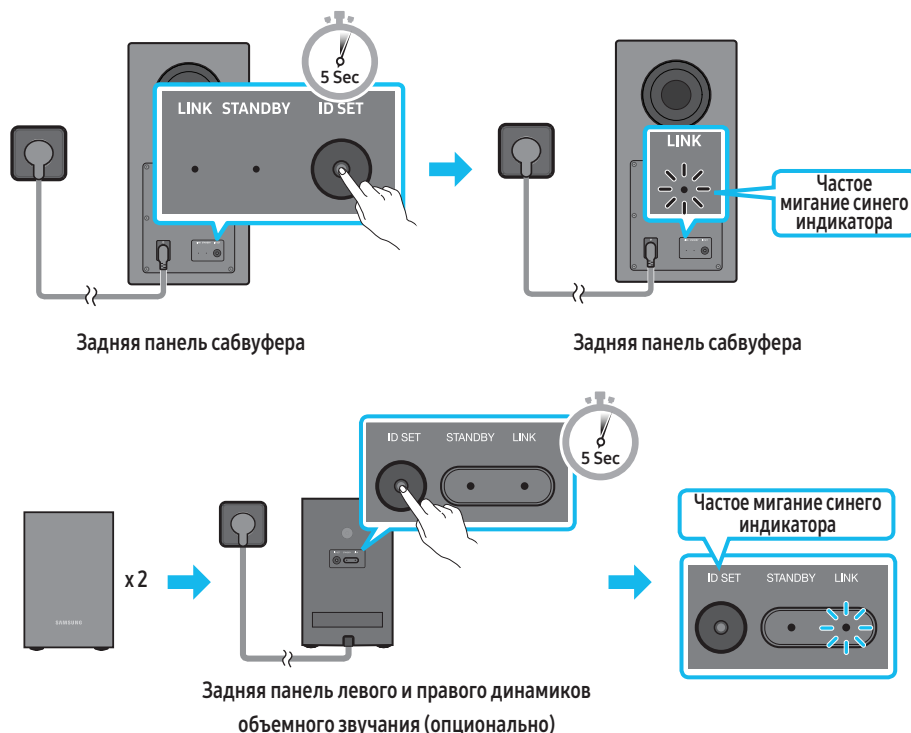

3. Нажмите кнопку **Вверх** на пульте дистанционного управления и удерживайте ее в течение 5 секунд.
  - На дисплее Soundbar отобразится сообщение **ID SET**, которое через некоторое время пропадет.
  - Soundbar автоматически включится после завершения процесса **ID SET**.

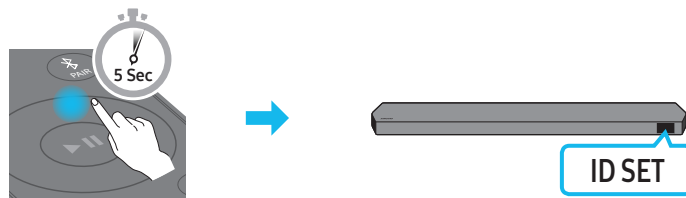

4. Убедитесь, что светодиодный индикатор СОЕДИНЕНИЯ горит синим цветом (это означает, что подключение завершено).

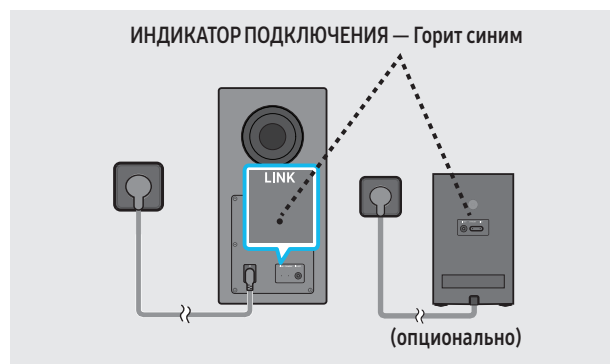





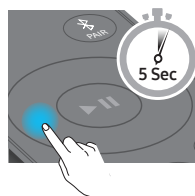

Индикатор LINK перестанет мигать и будет постоянно гореть синим цветом, если установлено подключение между устройством Soundbar и сабвуфером, а также динамиками объемного звучания.

### ПРИМЕЧАНИЕ

- Сброс модуля Tx
1. Отключите устройство Soundbar.
  2. Нажмите и удерживайте кнопку Влево на пульте ДУ в течение 5 секунд.
  3. Следуйте инструкциям в разделе "Ручное подключение сабвуфера или динамиков объемного звучания".

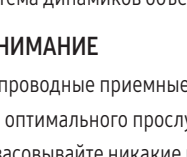
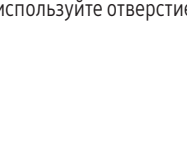

## Сигналы индикатора на задней панели сабвуфера и динамиков объемного звучания

Светодиодный индикатор	Status (Состояние)	Описание	Решение
<p><b>Сабвуфер</b></p>  <p>Синий</p> <p><b>Динамики объемного звучания (только для соответствующих моделей)</b></p>  <p>Синий</p>	Вкл.	Успешно подключен (обычный режим работы)	-
<p><b>Сабвуфер</b></p>  <p>Синий</p> <p><b>Динамики объемного звучания (только для соответствующих моделей)</b></p>  <p>Синий</p>	Мигает	Восстановление соединения	Проверьте правильность подключения кабеля питания к основному устройству Soundbar или подождите примерно 5 минут. Если светодиодный индикатор продолжает мигать, попробуйте подключить сабвуфер и динамики объемного звучания вручную. См. страницу 13.
<p><b>Сабвуфер</b></p>  <p>Красный</p> <p><b>Динамики объемного звучания (только для соответствующих моделей)</b></p>  <p>Красный</p>	Вкл.	В режиме ожидания (основное устройство Soundbar выключено)	Проверьте правильность подключения кабеля питания к основному устройству Soundbar.
<p><b>Сабвуфер</b></p>  <p>Красный и синий</p> <p><b>Динамики объемного звучания (только для соответствующих моделей)</b></p>  <p>Красный и синий</p>	Мигает	Подключение не удалось	Выполните повторное подключение. См. инструкции по ручному подключению на стр. 13.
<p><b>Сабвуфер</b></p>  <p>Красный и синий</p> <p><b>Динамики объемного звучания (только для соответствующих моделей)</b></p>  <p>Красный и синий</p>	Мигает	Сбой	См. контактную информацию сервисного центра Samsung в этом руководстве.

### ПРИМЕЧАНИЕ

- Если основное устройство выключено, сабвуфер перейдет в режим ожидания, а светодиодный индикатор режима ожидания на задней панели сабвуфера несколько раз мигнет синим цветом и загорится красным.
- При использовании рядом с устройством Soundbar другого устройства, работающего на той же частоте, помехи могут вызвать прерывание звука.
- Максимальное расстояние передачи беспроводного сигнала основного устройства составляет около 10 м, но может различаться в зависимости от условий эксплуатации. Если между основным устройством и сабвуфером находится железобетонная или металлическая стена, система может не работать, так как беспроводной сигнал не проникает через металл.
- Система динамиков объемного звучания поддерживается только для соответствующих моделей.

### ⚠ ВНИМАНИЕ

- Беспроводные приемные антенны встроены в сабвуфер и динамики объемного звучания. Не допускайте попадания воды и влаги на этот компонент.
- Для оптимального прослушивания убедитесь, что объекты вокруг сабвуфера и динамиков объемного звучания не блокируют звук.
- Не засовывайте никакие посторонние предметы в отверстие сабвуфера.
- Не используйте отверстие сабвуфера для его размещения на стене.

# 05 ПОДКЛЮЧЕНИЕ К ТВ

## Подключение телевизора с поддержкой HDMI ARC (Обратный аудиоканал)

### ⚠ ВНИМАНИЕ

- При одновременном подключении кабеля HDMI и оптического кабеля сигнал HDMI принимается в первую очередь.
- Для подключения телевизора к устройству Soundbar с помощью кабеля HDMI, убедитесь в подключении к разъемам, отмеченным надписью ARC. В противном случае, воспроизведение звука с ТВ может отсутствовать.
- Рекомендуемый кабель: кабель HDMI, сертифицированный HDMI.org.

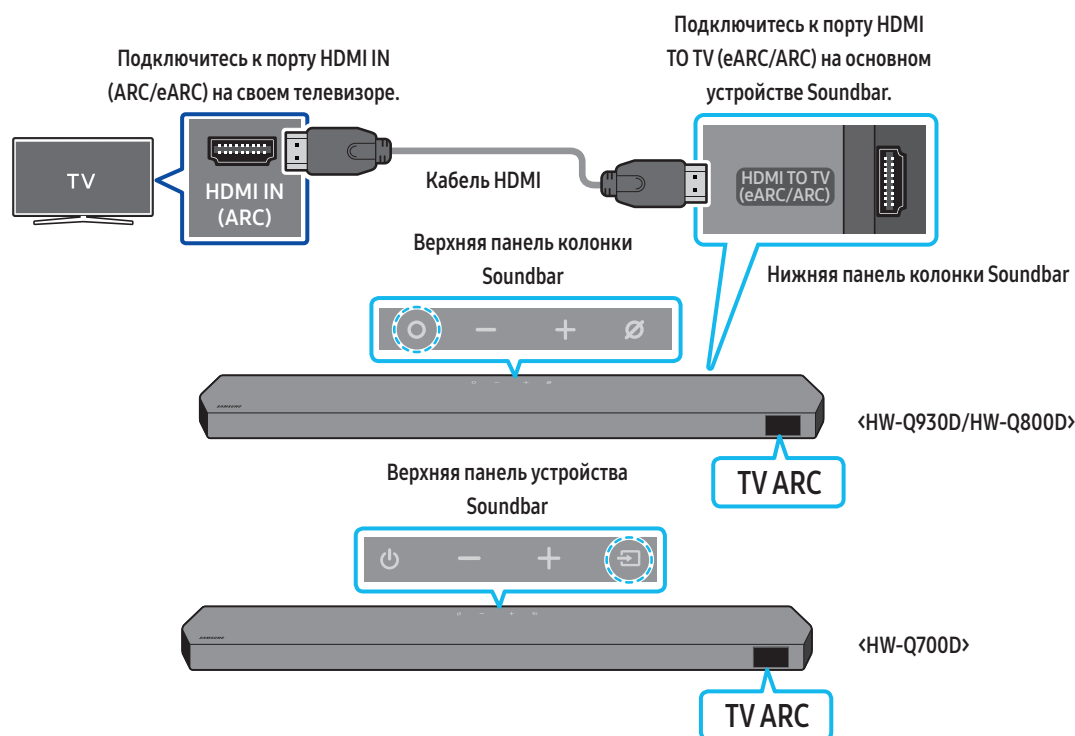

1. Выключите устройство Soundbar и ТВ, а затем подключите кабель HDMI, как показано на рисунке.
2. Включите устройство Soundbar и ТВ.
3. "TV ARC" отображается на окне дисплея основного устройства Soundbar и воспроизводится звук ТВ с устройства Soundbar.
  - Если звук телевизора не выводится, нажмите кнопку **○ (многофункциональная)**/ **⇒ (Источник)** на верхней панели Soundbar или кнопку **⇒ (Источник)** на пульте дистанционного управления, чтобы переключиться в режим TV ARC.
  - При подключении ТВ с поддержкой функции eARC на экране отображается меню TV eARC и воспроизводится звук.
  - Чтобы подключиться к eARC, для функции eARC в меню телевизора должно быть установлено значение Вкл.. Для получения подробной информации о настройке см. руководство пользователя телевизора.  
(например, телевизор Samsung: Домашний экран (🏠) → Меню → Настройки (⚙) → Все настройки (⚙) → Звук → Расширенные настройки → Режим HDMI-eARC (Авто))
  - Если "TV ARC" не отображается в окне дисплея основного устройства Soundbar, убедитесь в том, что кабель HDMI подключен к правильному порту.
  - Используйте кнопки громкости на пульте дистанционного управления ТВ для изменения громкости на устройстве Soundbar.

### ПРИМЕЧАНИЕ

- При подключении телевизора с поддержкой HDMI ARC (Обратный аудиоканал) к устройству Soundbar через кабель HDMI можно выполнять цифровую передачу видео- и аудиоданных без необходимости подключения отдельного оптического кабеля.
- Рекомендуется по возможности использовать кабель HDMI без сердечника. При использовании кабеля HDMI с сердечником диаметр кабеля не должен превышать 14 мм.
- Это функция не доступна, если кабель HDMI не поддерживает технологию ARC.
- Если звук радиопередачи закодирован в формате Dolby Digital, а параметр "Digital Output Audio Format" на вашем телевизоре установлен на формат PCM, рекомендуется изменить данный параметр на формат Dolby Digital. При изменении параметров на телевизоре качество звука будет улучшено. (В меню телевизора пункты Dolby Digital и PCM могут называться по-разному в зависимости от производителя устройства.)
- Протоколы ARC/eARC поддерживают технологию Dolby Atmos.
- Убедитесь, что содержимое поддерживает технологию Dolby Atmos®.

## Подключение с помощью оптического кабеля

### Контрольный список проверки перед подключением

- При одновременном подключении кабеля HDMI и оптического кабеля сигнал HDMI принимается в первую очередь.
- При использовании оптического кабеля и разъемов с защитными колпачками убедитесь, что защитные колпачки сняты.

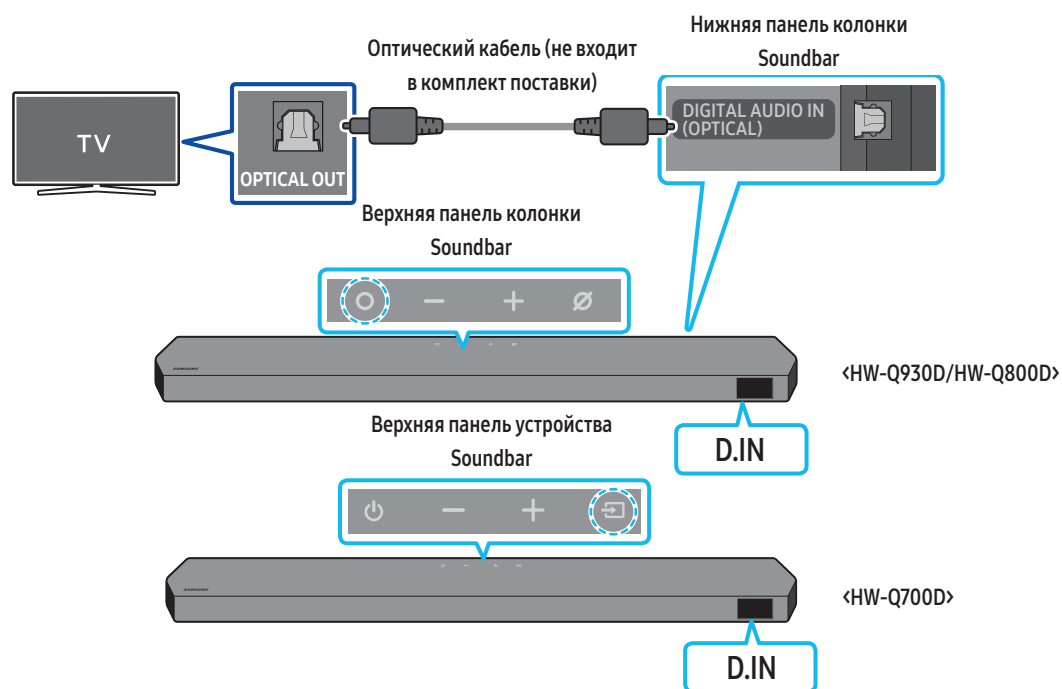

1. Выключите ТВ и Soundbar, подключите оптический кабель (не входит в комплект поставки) к порту **DIGITAL AUDIO IN (OPTICAL)** на устройстве Soundbar и к выходному порту **OPTICAL** на ТВ, как показано на рисунке.
2. Включите устройство Soundbar и ТВ.
3. Для выбора режима **D.IN** нажмите кнопку **○** (многофункциональная) / **⏏** (Источник) на верхней панели Soundbar или кнопку **⏏** (Источник) на пульте дистанционного управления.
4. Звук с ТВ начнет воспроизводиться с устройства Soundbar.

## Подключение по Bluetooth

При подключении телевизора Samsung с помощью Bluetooth можно прослушивать стерео звук без необходимости подключения кабелей.

- Возможно одновременное подключение только одного телевизора.
- Возможно подключение телевизора Samsung с поддержкой Bluetooth. Проверьте характеристики вашего телевизора.

### Начальное подключение

1. Нажмите кнопку **PAIR** на пульте дистанционного управления Soundbar, чтобы включить режим **BT PAIRING**.

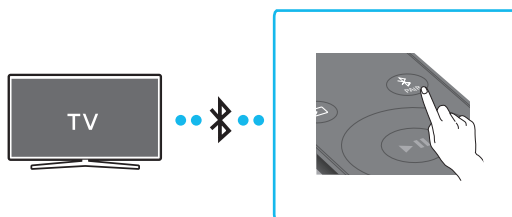

- (ИЛИ) а. Нажмите кнопку **О (многофункциональная)**/**↔** ("Источник") на верхней панели и выберите **BT**.

При обнаружении ранее подключавшихся устройств надпись **BT** автоматически изменится на **BT PAIRING** или **BT READY** в течение нескольких секунд.



- б. При появлении сообщения **BT READY** нажмите и удерживайте кнопку **⊘ (включение/выключение микрофона)**/**↔** (Источник) на верхней панели Soundbar не менее 5 секунд, пока не появится сообщение **BT PAIRING**.

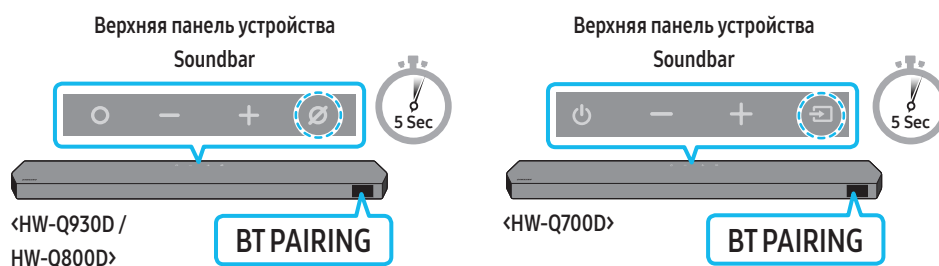

2. Выберите режим Bluetooth на телевизоре Samsung.  
(Например: Домашний экран (🏠) → Меню → Настройки (⚙️) → Все настройки (⚙️) → Звук → Вывод звука → Список динамиков Bluetooth → Soundbar серии Q (Bluetooth))
3. Выберите **Soundbar серии Q** в списке на экране ТВ.  
Доступное устройство Soundbar будет обозначено надписью **"Необходимо выполнить сопряжение"** или **"Сопряжено"** в списке устройств Bluetooth на телевизоре. Для подключения телевизора Samsung к устройству Soundbar выберите сообщение, а затем установите соединение.
  - При подключении телевизора Samsung на переднем дисплее устройства Soundbar появится надпись **[Имя ТВ] → "BT"**.
4. Теперь можно прослушивать звук телевизора Samsung с устройства Soundbar.
  - После первого подключения устройства Soundbar к вашему телевизору Samsung, используйте режим **"BT READY"** для повторного подключения.

#### Если устройство не может подключиться

- Если в существующем списке динамиков на ТВ Samsung есть устройство Soundbar (например, **Soundbar серии Q**), удалите его.
- Затем повторите шаги с 1 по 3.

### Отключение устройства Soundbar от телевизора Samsung

Чтобы выбрать режим, отличный от **BT**, нажмите кнопку **О (многофункциональная)**/**↔** (Источник) на верхней панели Soundbar или кнопку **↔** (Источник) на пульте дистанционного управления.

- Отключение занимает время, потому что телевизор Samsung должен принять отклик от устройства Soundbar.  
(Время, необходимое для этой процедуры, может различаться в зависимости от модели телевизора Samsung)

## В чем разница между BT READY и BT PAIRING?

- **BT READY:** Этот режим позволяет выполнить повторное подключение любого телевизора Samsung или мобильного устройства, которое было подключено ранее.
- **BT PAIRING :** Этот режим позволяет подключить новое устройство к Soundbar.  
(Нажмите кнопку **PAIR** на пульте дистанционного управления Soundbar или нажмите кнопку **⊗ (включение/выключение микрофона)/⊞ (Источник)** на верхней панели Soundbar и удерживайте ее не менее 5 секунд, когда Soundbar находится в режиме **BT.**)

## Заметки о Bluetooth-подключении

- Расположите новое устройство на расстоянии до 1 м для подключения по Bluetooth.
- Если при подключении устройства Bluetooth запрашивается PIN-код, введите <0000>.
- Устройство Soundbar автоматически выключится после 18 минут в режиме готовности.
- Устройство Soundbar может не выполнять поиск устройств Bluetooth или не подключаться должным образом в следующих условиях
  - При наличии мощного электрического поля вокруг устройства.
  - При одновременном сопряжении нескольких устройств Bluetooth с устройством Soundbar.
  - При включенном или находящемся не на месте устройстве Bluetooth или в случае неисправности.
- Электронные устройства могут вызывать радиопомехи. Устройства, генерирующие электромагнитные волны, следует держать подальше от основного устройства Soundbar, например, микроволновые печи, устройства беспроводной локальной сети и т.д.
- Вкл./выкл. подключения по Bluetooth  
Нажмите кнопку **tone control** на пульте ДУ устройства Soundbar и удерживайте ее в течение 30 секунд, чтобы включить/выключить Bluetooth.

## Подключение по Wi-Fi

### Контрольный список проверки перед подключением

- Подключение по Wi-Fi доступно только на телевизоре Samsung.
- Проверьте, включен ли **беспроводной маршрутизатор (Wi-Fi)** и **подключен ли телевизор к маршрутизатору**.
- Телевизор и устройство Soundbar должны быть подключены к одной беспроводной сети (Wi-Fi).
- Если ваш беспроводной маршрутизатор (Wi-Fi) использует канал DFS, установить подключение по Wi-Fi между телевизором и устройством Soundbar будет невозможно. Обратитесь к поставщику интернет-услуг для получения дополнительной информации.
- Меню телевизора может отличаться в зависимости от года выпуска, см. руководство пользователя своего ТВ.
- Для подключения телевизора к устройству Soundbar по Wi-Fi сначала подключите устройство Soundbar к беспроводному маршрутизатору. Подробную информацию о подключении по Wi-Fi см. на странице 26.

1. Подробную информацию о подключении к Soundbar по Wi-Fi см. в разделе "**Способ 2. Подключение по беспроводной сети (Wi-Fi)**" на странице 26.
2. Измените источник входного сигнала телевизора на устройство Soundbar в меню "Аудио".
  - **Телевизоры Samsung, выпущенные в 2017 г. или позже**  
Домашний экран (🏠) → Меню → Настройки (⚙️) → Все настройки (⚙️) → Звук → Вывод звука → Soundbar серии Q (Wi-Fi)

### ПРИМЕЧАНИЕ

- Подключение к системе Dolby Atmos по сети Wi-Fi доступно лишь на некоторых телевизорах Samsung и моделях устройства Soundbar.
- **Предупреждение: при включении/выключении Wi-Fi устройство Soundbar автоматически перезапускается.**
- Вкл./выкл. подключения по Wi-Fi  
Нажмите кнопку **CH LEVEL** на пульте ДУ устройства Soundbar и удерживайте ее в течение 30 секунд, чтобы включить/выключить Wi-Fi.

## Использование функции Q-Symphony

- При подключении устройства Soundbar к телевизору Samsung с поддержкой функции Q-Symphony звук может воспроизводиться одновременно с двух устройств. Функция Q-Symphony позволяет наслаждаться более насыщенным трехмерным эффектом объемного звучания телевизора.
- При подключении устройства Soundbar на телевизоре появится меню **Q-Symphony**.  
Настройки (⚙) → Все настройки (⚙) → Звук → Вывод звука
- Пример меню на телевизоре: **Q-Symphony**

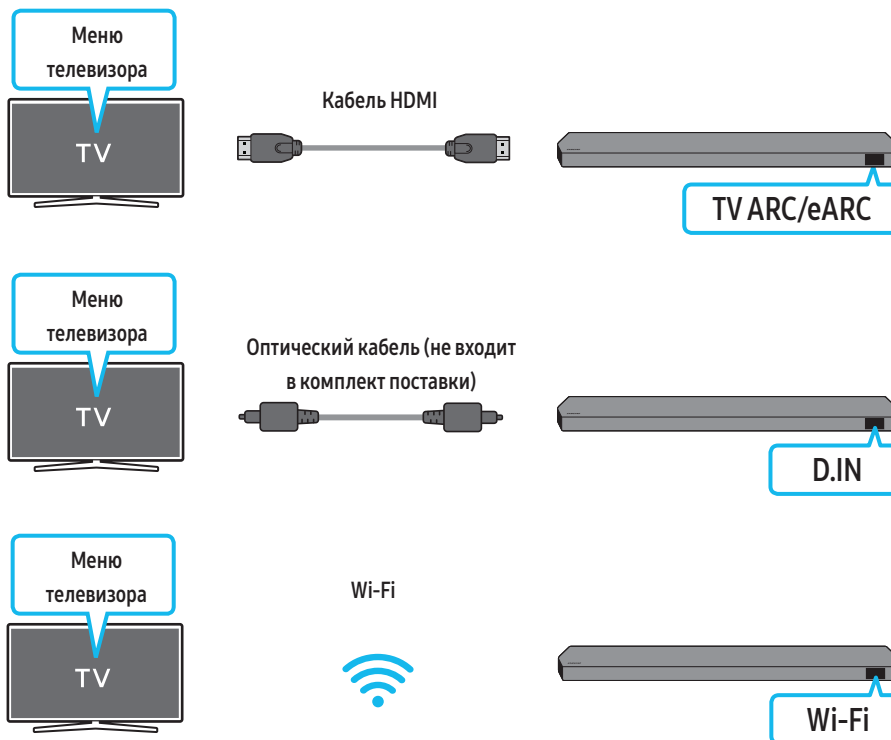

### ПРИМЕЧАНИЕ

- Эта функция используется в соответствии с кодеком, который поддерживается телевизором.
- Эта функция поддерживается только при подключении кабеля HDMI или оптического кабеля (не входит в комплект поставки) или при подключении к сети Wi-Fi.
- Отображаемое сообщение может отличаться в зависимости от модели телевизора.
- Убедитесь, что телевизор и устройство Soundbar подключены к одному беспроводному маршрутизатору / работают на одной частоте.
- Эта функция доступна лишь на некоторых телевизорах Samsung и на некоторых моделях устройства Soundbar.



# Использование функции SpaceFit Sound

Эта функция анализирует пространство пользователя с помощью микрофона в устройстве Soundbar и обеспечивает оптимальное звучание в данных условиях. Оптимизация звучания происходит автоматически.

## Способ 1. Подключение через устройство Soundbar

Чтобы активировать эту функцию, включите режим **SpaceFit Sound** с помощью пульта ДУ устройства Soundbar.

1. Нажмите кнопку  (**Управление звуком**), чтобы включить режим **SpaceFit Sound**.

На дисплее появится сообщение **SPACEFIT SOUND OFF**.

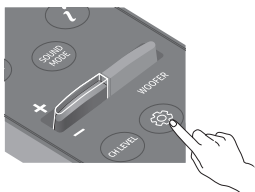

2. Нажмите кнопку **Вверх** на пульте ДУ, чтобы включить режим **SpaceFit Sound**.

На дисплее появится сообщение **ON**.

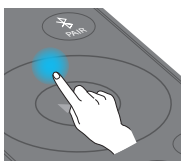

3. Нажмите кнопку **Вниз** на пульте ДУ, чтобы выключить режим **SpaceFit Sound**.

На дисплее появится сообщение **OFF**.

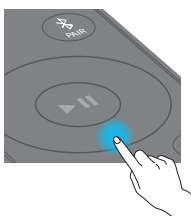

- Эта возможность доступна во всех звуковых режимах.

## Способ 2. Подключение через телевизор

Для включения этой функции включите режим Adaptive Sound+ в меню телевизора Samsung.

(Домашний экран (🏠) → Меню → Настройки (⚙️) → Все настройки (⚙️) → Общие → Настройки режима Intelligent → Adaptive Sound+)

- При включении режима **Adaptive Sound+** на телевизоре режим звучания Soundbar автоматически изменится на **Adaptive Sound+**.

### ПРИМЕЧАНИЕ

- Эта функция работает, если устройство Soundbar подключено к какому-либо телевизору Samsung.
- Модели **HW-Q700D** поддерживают только подключение через телевизор.

## 06 ПОДКЛЮЧЕНИЕ К ВНЕШНЕМУ УСТРОЙСТВУ

### Способ 1. Подключение с помощью кабеля HDMI (возможность декодирования и воспроизведения Dolby Atmos/DTS:X)

#### Контрольный список проверки перед подключением

- Если параметры вывода звука включают "Дополнительный звук", убедитесь, что для параметра "Дополнительный звук" установлено значение "Выкл."
- Убедитесь, что содержимое поддерживает технологию Dolby Atmos®/DTS:X.

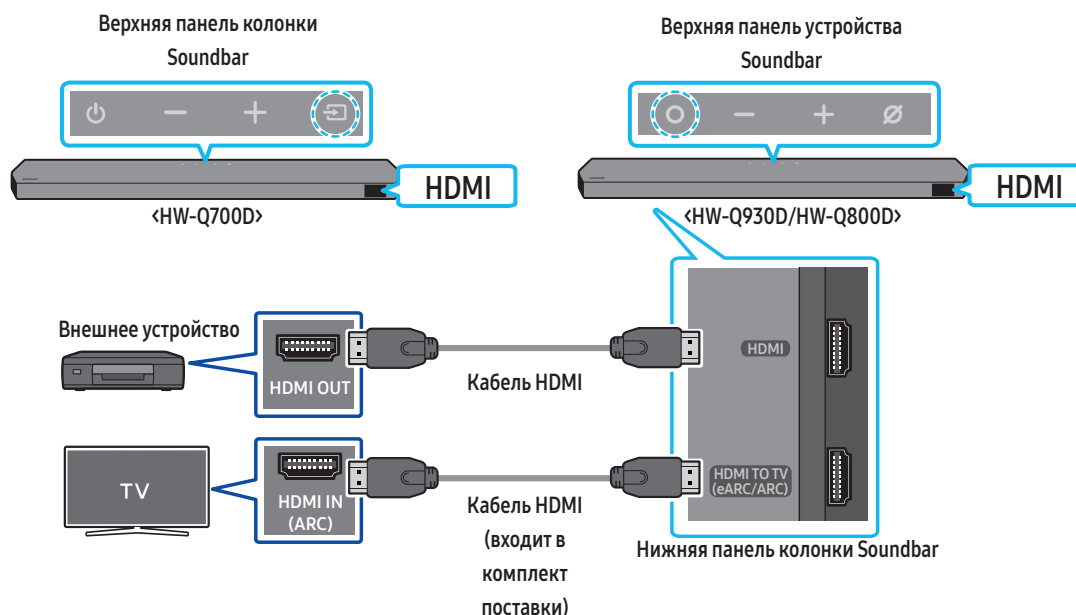

1. Используйте кабель HDMI для подключения порта HDMI OUT на внешнем устройстве к порту **HDMI** на нижней панели колонки Soundbar.
2. Используйте кабель HDMI (из комплекта поставки) для подключения к порту HDMI IN на телевизоре и к порту **HDMI TO TV (eARC/ARC)** на нижней панели Soundbar.
3. Включите колонку Soundbar, телевизор и внешнее устройство.
4. Нажмите кнопку **○ (многофункциональная) / ⇨ (Источник)** на верхней панели Soundbar или кнопку **⇨ (Источник)** на пульте дистанционного управления, чтобы выбрать режим **HDMI**.
5. На дисплее колонки Soundbar отобразится уведомление о переходе в режим "**HDMI**", после чего колонка Soundbar начнет воспроизводить звук.

#### ПРИМЕЧАНИЕ

- При использовании системы **Dolby Atmos®/DTS:X**: Если источником входного сигнала является **Dolby Atmos®/DTS:X**, см. раздел "Выходные характеристики для различных режимов звуковых эффектов" на странице 8.
- Когда **Dolby Atmos®** включен, на переднем дисплее появится сообщение "**DOLBY ATMOS**".
- Если включена технология **DTS:X**, на верхнем дисплее появится надпись **DTS:X**.
- **Настройка Dolby Atmos®/DTS:X на BD-проигрывателе или другом устройстве**  
Откройте параметры вывода звука в меню настроек BD-проигрывателя или другого устройства и убедитесь, что для параметра Bitstream выбрано значение "Без кодирования". Например, на BD-проигрывателе Samsung перейдите в Главное меню → Звук → Цифровой выход, а затем выберите Bitstream (необработанный).

#### Поддерживаемая спецификация сигналов UHD (3840 x 2160p)

Частота кадров (кадров в секунду)	Глубина цвета	RGB 4:4:4	YCbCr4:4:4	YCbCr4:2:2	YCbCr4:2:0
< 60	8 бит	0	0	0	0
	10 бит	-	-	0	0
	12 бит	-	-	0	0
120	8 бит	-	-	-	-
	10 бит	-	-	-	-

- Поддерживаемая спецификация может отличаться в зависимости от подключенного внешнего устройства или условий использования.

## Способ 2. Подключение с помощью оптического кабеля

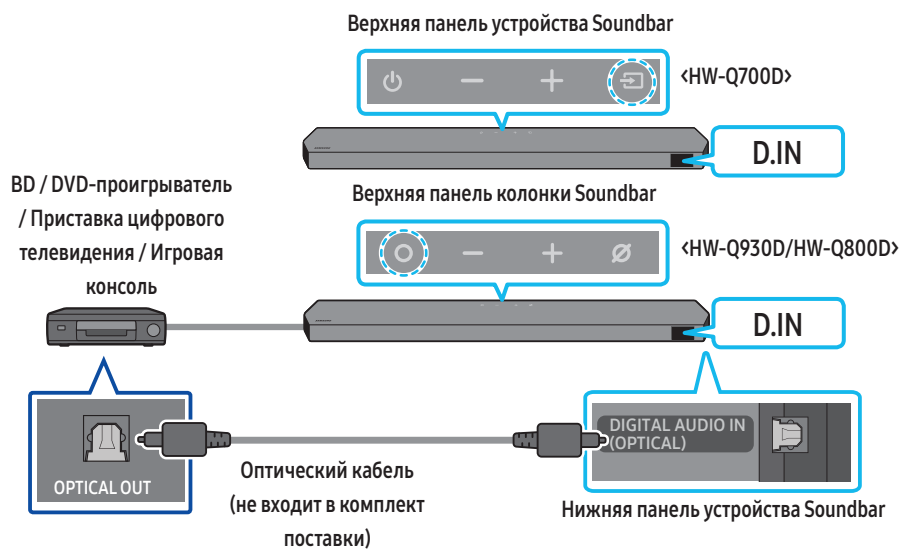

1. Используйте оптический кабель (не входит в комплект поставки) для подключения порта **DIGITAL AUDIO IN (OPTICAL)** на основном устройстве Soundbar и порта **OPTICAL OUT** на внешнем устройстве.
2. Включите устройство Soundbar и внешнее устройство.
3. Чтобы выбрать режим **D.IN** нажмите кнопку **○ (многофункциональная) / → (Источник)** на верхней панели Soundbar или кнопку **→ (Источник)** на пульте дистанционного управления.
4. Устройство Soundbar начнет воспроизводить звук с внешнего устройства.

# 07 ПОДКЛЮЧЕНИЕ МОБИЛЬНОГО УСТРОЙСТВА

## Способ 1. Подключение по Bluetooth

При подключении мобильного устройства с помощью Bluetooth, можно прослушивать стерео звук без необходимости подключения кабелей.

- При подключении сопряженного устройства Bluetooth к выключенному устройству Soundbar, Soundbar автоматически включится.

### Начальное подключение

- При подключении нового устройства Bluetooth убедитесь в том, что устройство расположено на расстоянии до 1 м.
1. Нажмите кнопку **PAIR** на пульте дистанционного управления Soundbar, чтобы включить режим **BT PAIRING**.

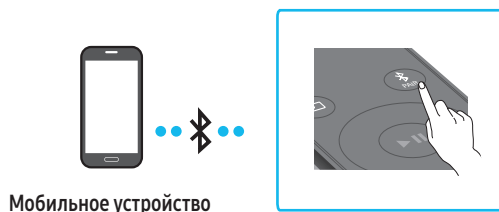

- (ИЛИ) а. Нажмите кнопку **○** (многофункциональная) / **⇒** (Источник) на верхней панели и выберите **BT**.  
При обнаружении ранее подключавшихся устройств надпись **BT** автоматически изменится на **BT PAIRING** или **BT READY** в течение нескольких секунд.

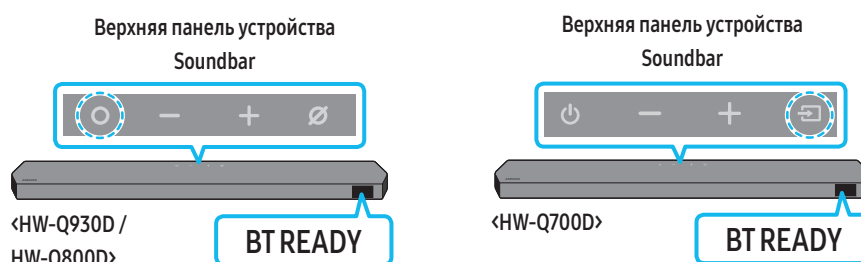

- б. При появлении сообщения **BT READY** нажмите и удерживайте кнопку **⊗** (включение/выключение микрофона) / **⇒** (Источник) на верхней панели Soundbar не менее 5 секунд, пока не появится сообщение **BT PAIRING**.

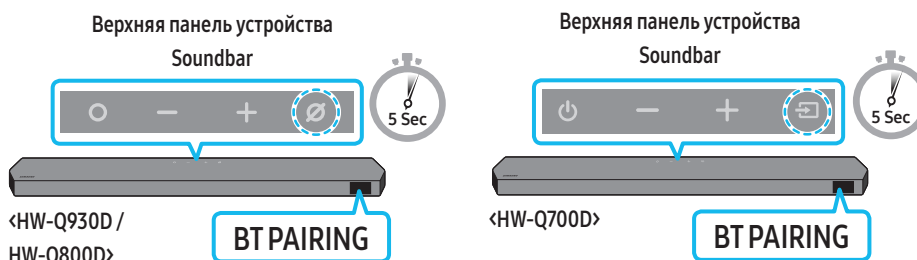

2. Выберите **Soundbar серии Q** в списке, появившемся на устройстве.
  - При подключении Soundbar к мобильному устройству на переднем дисплее появится надпись **[Имя мобильного устройства] → "BT"**.
3. Воспроизведение музыкальных файлов на подключенном устройстве Bluetooth через Soundbar.
  - После первого подключения устройства Soundbar к вашему мобильному устройству, используйте режим **"BT READY"** для повторного подключения.

### Если устройство не может подключиться

- Если в списке динамиков на мобильном устройстве уже есть устройство Soundbar (например, **Soundbar серии Q**), удалите его.
- Повторите шаги 1 и 2.

### В чем разница между BT READY и BT PAIRING?

- **BT READY**: Этот режим позволяет выполнить повторное подключение любого телевизора Samsung или мобильного устройства, которое было подключено ранее.
- **BT PAIRING**: Этот режим позволяет подключить новое устройство к Soundbar.  
(Нажмите кнопку **PAIR** на пульте дистанционного управления Soundbar или нажмите кнопку **⊗** (включение/выключение микрофона) / **⇒** (Источник) на верхней панели Soundbar и удерживайте ее не менее 5 секунд, когда Soundbar находится в режиме **BT**.)

## Заметки о Bluetooth-подключении

- Расположите новое устройство на расстоянии до 1 м для подключения по Bluetooth.
- Если при подключении устройства Bluetooth запрашивается PIN-код, введите <0000>.
- Устройство Soundbar автоматически выключится после 18 минут в режиме готовности.
- Устройство Soundbar может не выполнять поиск устройств Bluetooth или не подключаться должным образом в следующих условиях
  - При наличии мощного электрического поля вокруг устройства.
  - При одновременном сопряжении нескольких устройств Bluetooth с устройством Soundbar.
  - При включенном или находящемся не на месте устройстве Bluetooth или в случае неисправности.
- Электронные устройства могут вызывать радиопомехи. Устройства, генерирующие электромагнитные волны, следует держать подальше от основного устройства Soundbar, например, микроволновые печи, устройства беспроводной локальной сети и т.д.
- Устройство Soundbar поддерживает файлы данных SBC (44,1 кГц, 48 кГц).
- Подключайтесь только к устройству Bluetooth, которое поддерживает функцию A2DP (AV).
- При подключении устройства Soundbar к устройству Bluetooth расположите их как можно ближе друг к другу.
- Чем дальше расположены друг от друга устройство Soundbar и устройство Bluetooth, тем ниже качество звука. Соединение по Bluetooth может прерваться, если устройства находятся вне эффективного диапазона.
- Соединение по Bluetooth может частично отсутствовать в зонах с плохим приемом сигнала.
- Устройство Bluetooth может создавать шумы или работать неисправно при следующих условиях:
  - Когда ваша часть тела контактирует с приемопередатчиком сигнала на устройстве Bluetooth или устройстве Soundbar
  - Если устройство расположено в углу или при наличии препятствия в его непосредственной близости, например, стены или перегородки, где могут возникать электрические помехи.
  - При воздействии радиопомех со стороны других устройств, работающих в тех же диапазонах частот, например, медицинского оборудования, микроволновых печей и устройств беспроводной локальной сети.
  - Такие препятствия, как двери и стены, могут влиять на качество звука даже в тех случаях, когда устройства находятся в пределах эффективного диапазона.
- Обратите внимание, что при использовании параметра Bluetooth нельзя выполнить сопряжение устройства Soundbar с другими устройствами Bluetooth.
- Данное беспроводное устройство может привести к электрическим помехам во время работы.

## Отключение устройства Bluetooth от устройства Soundbar

Вы можете отключить устройство Bluetooth от устройства Soundbar. Для получения инструкций обратитесь к руководству пользователя устройства Bluetooth.

- Устройство Soundbar будет отключено.
- После отключения Soundbar от устройства Bluetooth на переднем дисплее появится сообщение "BT DISCONNECTED".

## Отключение устройства Soundbar от устройства Bluetooth

Нажмите кнопку **○** (многофункциональная) / **⇒** (Источник) на верхней панели Soundbar или кнопку **⇒** (Источник) на пульте дистанционного управления, чтобы перейти в другой режим из режима BT.

- Отключение занимает время, потому что устройство Bluetooth должно принять отклик от устройства Soundbar. (Время, необходимое для отключения, может различаться в зависимости от устройства Bluetooth)
- После отключения Soundbar от устройства Bluetooth на переднем дисплее появится сообщение "BT DISCONNECTED".

## Способ 2. Подключение по беспроводной сети (Wi-Fi)

Для подключения устройства Soundbar к мобильному устройству через беспроводную сеть (Wi-Fi) требуется приложение **SmartThings**.

### Начальное подключение

1. Установите и запустите приложение **SmartThings** на вашем мобильном устройстве (смартфоне или планшете).
2. В приложении следуйте инструкциям на экране для добавления устройства Soundbar.
  - Автоматическое всплывающее окно (как на втором снимке экрана) может не отображаться на некоторых устройствах. Если всплывающее окно не появляется, нажмите значок **+** на **Home**. Устройство Soundbar добавлено в приложение.
  - Изображение ниже может отличаться в зависимости от версии приложения.

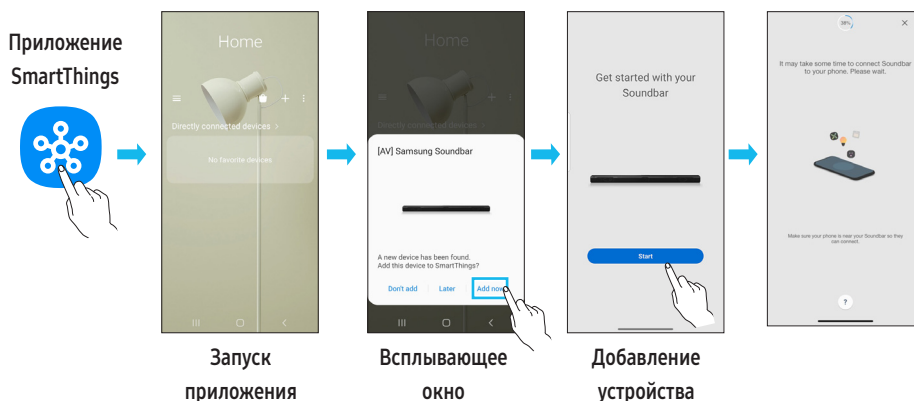

### Изменение подключения по Wi-Fi

1. Запустите приложение **SmartThings** на вашем мобильном устройстве (смартфоне или планшете).
2. Коснитесь карточки с устройством Soundbar и выберите значок ( ).
3. Перейдите в Настройки устройства > Состояние сети > Изменение сети Wi-Fi и следуйте инструкциям на экране.

## Использование группового воспроизведения

- Чтобы использовать эту функцию, добавьте Soundbar в приложение SmartThings.
- Подключите хотя бы два аудиоустройства к одной сети Wi-Fi с частотой 5 ГГц.
- Эта функция доступна на аудиосистемах Samsung, которые поддерживают Wi-Fi и были выпущены в 2024 году или позже.
- Эта функция не поддерживает звук с телевизоров.

### Настройка группового воспроизведения

1. Запустите приложение **SmartThings** на мобильном устройстве.
2. Добавьте Soundbar в приложении **SmartThings** в соответствии с инструкциями в разделе "Способ 2. Подключение по беспроводной сети (Wi-Fi)".
3. Коснитесь карточки Soundbar.
4. Нажмите **Создать группу** под значком аудиоустройства.
  - Кнопка **Создать группу** видна, только если Soundbar находится в режиме Wi-Fi.
  - Если Soundbar воспроизводит звук с телевизора, при создании группы это подключение будет прервано.
5. Включите **групповое воспроизведение**.
6. Выберите нужное устройство из списка и нажмите **Применить**.
  - Можно добавить не более 4 устройств.
  - При использовании **группового воспроизведения** для вывода звука будет использоваться только хост-устройство.
  - Если устройство, подключенное к хосту-устройству, будет переключено на другой источник, это устройство будет автоматически удалено из группы.
  - Если подключить хост-устройство к телевизору, созданная группа будет автоматически удалена.

### Отключение группового воспроизведения

1. Коснитесь карточки с аудиоустройством.
2. На мобильном устройстве нажмите **Изменить группу** под значком аудиоустройства.
3. Отключите **групповое воспроизведение**.
  - Чтобы отключить конкретное устройство, снимите его флажок в списке и нажмите **Применить**.

## Подключение через Apple AirPlay

- Эта функция недоступна в некоторых странах.
- Это устройство Samsung Soundbar поддерживает AirPlay, при этом рекомендуется использовать последнюю версию iOS, iPadOS или macOS.
- Чтобы включить AirPlay на Soundbar, сначала нужно зарегистрировать устройство в приложении Samsung SmartThings, приняв условия использования этого приложения.
- Убедитесь, что устройство Soundbar включено и подключено к той же сети Wi-Fi, что и устройство Apple®.

С AirPlay можно слушать музыку, подкасты и прочие аудиоматериалы на устройстве Samsung Soundbar напрямую с устройств Apple.

- Выберите  в приложении с поддержкой AirPlay или Центре управления на iPhone, iPad или Mac.
- В списке доступных устройств выберите устройство Soundbar, через которое нужно воспроизводить текущую звуковую дорожку.

## Использование функции Tap Sound

Коснитесь устройства Soundbar с помощью мобильного устройства, чтобы воспроизводить звук содержимого мобильного устройства через Soundbar.

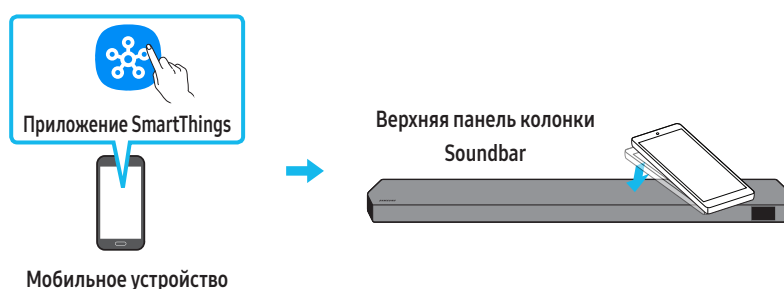

- Данная функция может быть недоступна в зависимости от мобильного устройства.
- Данная функция совместима только с мобильными устройствами Samsung на базе Android 8.1 или более поздней версии.



1. Включите функцию **Tap Sound** на мобильном устройстве.
  - Подробную информацию о включении функции см. в разделе "**Настройка функции Tap Sound**" ниже.
2. Коснитесь устройства Soundbar с помощью вашего мобильного устройства. Нажмите "**Start now**" в отображаемом окне сообщения. Установка соединения между мобильным устройством и Soundbar выполняется по Bluetooth.
3. Воспроизведите звук содержимого мобильного устройства через Soundbar.
  - Данная функция устанавливает соединение между мобильным устройством и устройством Soundbar по Bluetooth, используя вибрацию мобильного устройства при касании устройства Soundbar.
  - Убедитесь в том, что мобильное устройство не касается острого угла устройства Soundbar. На устройстве Soundbar или мобильном устройстве могут возникнуть царапины или повреждения.
  - Рекомендуется использовать мобильное устройство в чехле. Слегка коснитесь широкой области в верхней части устройства Soundbar, не применяя чрезмерную силу.
  - Чтобы использовать данную функцию, обновите приложение **SmartThings** до самой последней версии. Данная функция может быть недоступна в зависимости от версии приложения.

### Настройка функции Tap Sound

Используйте приложение **SmartThings**, чтобы включить функцию **Tap View, Tap Sound**.

1. Запустите приложение **SmartThings** на мобильном устройстве.
2. Выберите ( → ) в приложении **SmartThings** на экране мобильного устройства.
3. Установите для функции "**Tap View, Tap Sound**" значение Вкл., чтобы позволить мобильному устройству использовать данную функцию вблизи Soundbar. Функция включена.

### ПРИМЕЧАНИЕ

- Когда мобильное устройство находится в режиме энергосбережения, функция **Tap Sound** не работает.
- Функция **Tap Sound** может не работать, если рядом с устройством Soundbar находятся устройства, которые вызывают радиопомехи, напр. электрические устройства. Убедитесь в том, что устройства, которые могут быть причиной радиопомех, расположены на достаточном расстоянии от устройства Soundbar.

# 08 УСТАНОВКА НАСТЕННОГО КРЕПЛЕНИЯ

## Меры предосторожности при установке

- Устанавливайте устройство только на вертикальной стене.
- Не устанавливайте устройство в местах с высокой температурой или влажностью.
- Убедитесь в том, что стена может выдержать вес устройства. В противном случае укрепите стену или выберите другое место для установки.
- Приобретите и используйте крепежные винты или другие крепления, подходящие для вашего типа стены (гипсокартон, металлическая доска, дерево и т.д.) Если это возможно, зафиксируйте опорные винты в стойках каркаса стены.
- Приобретите винты для настенного крепления в зависимости от типа и толщины стены, на которой необходимо установить устройство Soundbar.
  - Диаметр: М5
  - Рекомендуемая длина: 35 мм или более.
- Перед установкой Soundbar на стене подключите кабели от основного устройства к внешним устройствам.
- Перед установкой убедитесь в том, что устройство выключено и отключено от электросети. В противном случае, это может привести к поражению электрическим током.

## Компоненты для крепления на стену

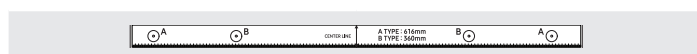

Направляющая настенного крепления



Держатель винта

Винт



Крепление кронштейна к стене

1. Поместите **Направляющая настенного крепления** на поверхность стены.
  - Направляющую для **настенного монтажа** необходимо выровнять по уровню.
  - Если ваш телевизор прикреплен к стене, установите устройство Soundbar хотя бы на 5 см ниже телевизора.

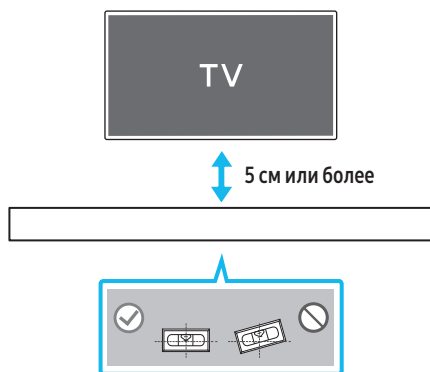

2. Совместите **центровую линию направляющей для настенного монтажа** с центром телевизора (при монтаже Soundbar под телевизором), а затем закрепите **направляющую для настенного монтажа** на стене с помощью ленты.
  - При монтаже не под телевизором поместите **центровую линию** на центр области установки.

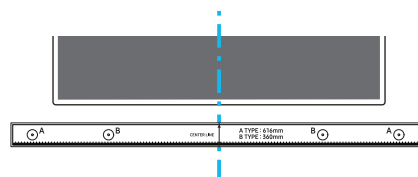

Центральная линия

3. Проткните центр изображений **ТИПА А** на каждом конце направляющей стержнем ручки или заостренным кончиком карандаша, чтобы обозначить отверстия для опорных винтов, а затем удалите **направляющую для настенного монтажа**.

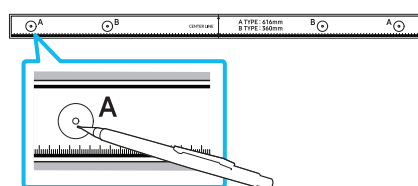

4. Используя сверло соответствующего размера, просверлите отверстие в стене на каждом обозначенном месте.
  - Если обозначения не соответствуют положениям штифтов, убедитесь в том, что в отверстия вставлены соответствующие анкеры или болты Молли, прежде чем вставить опорные винты. При использовании анкеров или болтов Молли, убедитесь, что отверстия достаточно велики для анкеров или болтов Молли, которые вы используете.
5. Просуньте шуруп (не прилагается) через каждый **Опорный винт**, а затем плотно завинтите каждый шуруп в отверстие опорного винта.

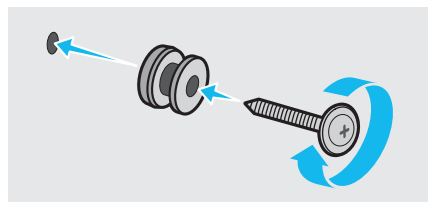

6. Установите **2 настенных кронштейна** в правильном направлении на нижней панели Soundbar с помощью **2 винтов**.

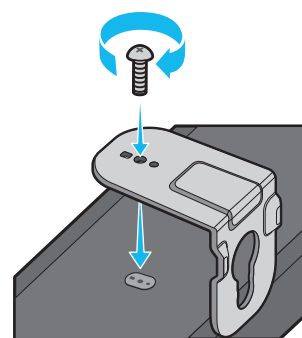

- В процессе сборки убедитесь, что подвесная часть **настенных кронштейнов** расположена позади задней панели Soundbar.

Задняя панель устройства Soundbar



Правая панель устройства Soundbar



7. Установите Soundbar с зафиксированными **настенными кронштейнами**, подвесив их на **винтах-держателях** на стене.

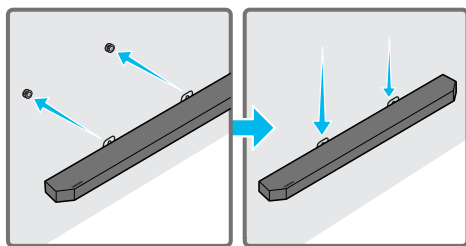

8. Сдвиньте Soundbar вниз, как показано на рисунке ниже, чтобы **настенные кронштейны** были надежно закреплены на **винтах-держателях**.
- Вставьте **винты-держатели** в широкую (нижнюю) часть **настенных кронштейнов**, а затем сдвиньте **настенные кронштейны** вниз, чтобы они были надежно закреплены на **винтах-держателях**.

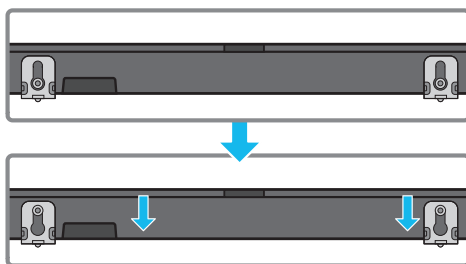

## Установка динамиков объемного звучания на стене (только для соответствующих моделей)

Вы можете отдельно приобрести настенное крепление, чтобы установить динамики объемного звучания на стене.

Компания Samsung Electronics не продает настенные крепления.

### Примечания по установке динамиков объемного звучания на стене

- Настенные крепления для динамиков объемного звучания должны выдерживать нагрузку более 8 кг.
- Размер отверстия: резьбовая вставка 1/4 - 20 UNC.
  - Стандартный винт:  $\varnothing$  6,35 мм, шаг 1,27 мм
  - Рекомендуемая длина: 18 мм
  - Количество: 1 шт. слева / 1 шт. справа

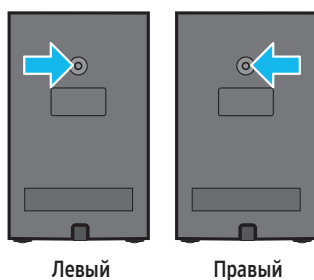

- Убедитесь в прочности стены перед установкой креплений для настенного монтажа. Если стена недостаточно прочная, укрепите ее перед установкой креплений для настенного монтажа и динамиков.
- Samsung Electronics не несет ответственности за любые повреждения устройства, полученные в результате ненадлежащей установки.
- Ни в коем случае не устанавливайте динамики, повернув их набок или вверх ногами.

# 09 УСТАНОВКА УСТРОЙСТВА SOUNDBAR ПЕРЕД ТЕЛЕВИЗОРОМ

## Компонент



Резиновая ножка

Перед тем, как установить устройство над подставкой для телевизора прикрепите **Rubber-Feet (Резиновые ножки)** к нижней панели устройства Soundbar. Убедитесь, что **резиновые ножки** не выходят за внешние края подставки для телевизора. См. рисунок ниже.

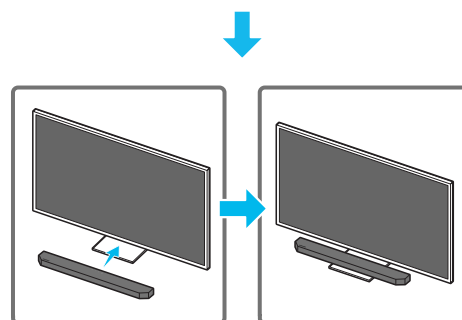
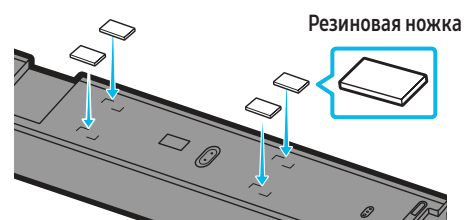

Поместите устройство Soundbar на подставку телевизора.

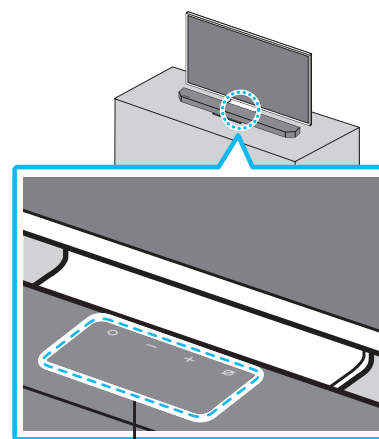

Микрофоны (только для соответствующих моделей)

Совместите центр устройства Soundbar с центром телевизора в соответствии с рисунком, а затем осторожно поместите устройство Soundbar на подставку телевизора.

В этом случае разместите микрофоны (только для соответствующих моделей) на передней части подставки, чтобы не создавать помех для функции распознавания речи.

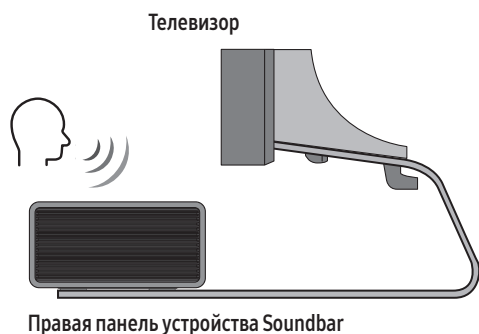

#### ПРИМЕЧАНИЕ

- Убедитесь, что устройство Soundbar располагается на ровной и прочной поверхности.
- При установке устройства слишком близко к телевизору могут возникнуть проблемы с распознаванием речи и звуком.
- Изображение выше зависит от конкретной модели устройства.
- Эта функция поддерживается только для модели **HW-Q700D**.
- Для оптимальной работы микрофонов размещайте устройство Soundbar на расстоянии не менее 2 см от панели телевизора.

## 10 ОБНОВЛЕНИЕ ПО

### Автоматическое обновление

Когда устройство Soundbar подключено к Интернету, обновление программного обеспечения выполняется автоматически даже при выключенном устройстве Soundbar.

- Чтобы использовать функцию автоматического обновления, устройство Soundbar должно быть подключено к Интернету. Подключение устройства Soundbar к сети Wi-Fi будет потеряно при отсоединении шнура питания или отключении питания. После возобновления подачи электричества или подключения устройства к розетке включите Soundbar и установите интернет-соединение.

### Обновление через USB

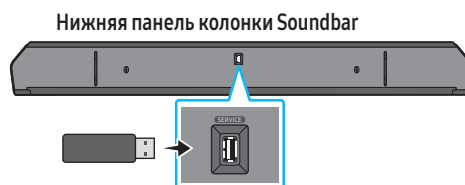

#### В будущем компания Samsung может предлагать обновления для программного обеспечения системы устройства Soundbar.

При наличии обновления его можно установить на устройстве Soundbar путем подключения USB-накопителя, содержащего обновление программного обеспечения, к порту **SERVICE** на устройстве Soundbar.

1. Перейдите на веб-сайт Samsung Electronics ([www.samsung.com](http://www.samsung.com)) и выполните поиск по названию модели в разделе меню поддержки клиентов.
  - Для получения подробной информации об обновлении см. Руководство по обновлению.
2. Загрузите файл обновления (тип USB).
3. Разархивируйте файл для создания папки с именем файла.
4. Сохраните созданную папку на USB-накопителе, а затем подключите его к устройству Soundbar.
5. Включите устройство Soundbar. В течение 3 минут будет выполнено обновление устройства и на дисплее отобразится сообщение **"UPDATE"**.
  - Во время обновления не выключайте и не извлекайте USB-накопитель.
  - Если сообщение **"UPDATE"** не отображается, отсоедините кабель питания от Soundbar, а затем снова подключите его.
  - Обновление не выполняется после установки последней версии ПО.
  - В зависимости от типа USB обновление может не поддерживаться.

### Информация об обновлениях для системы безопасности

Обновления системы безопасности улучшают защиту устройства и ваших персональных данных. Дополнительные сведения об обновлениях системы безопасности см. на странице <https://security.samsungtv.com>.

- Веб-сайт доступен не на всех языках.

## Инициализация

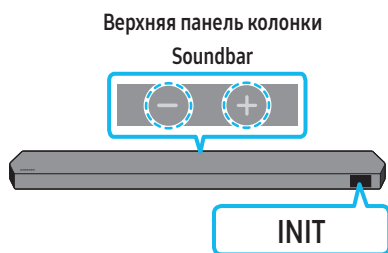

При включенном устройстве Soundbar одновременно нажмите и удерживайте кнопки **— + (Громкость)** на нем не менее 5 секунд. На экране появится сообщение "INIT" и будет выполнена инициализация Soundbar.

### **⚠ ВНИМАНИЕ**

- Все настройки устройства Soundbar инициализированы. Выполняйте эти процедуры, только если требуется инициализация.

## 11 ПОИСК И УСТРАНЕНИЕ НЕИСПРАВНОСТЕЙ

Прежде чем обратиться за помощью, проверьте следующее.

### Soundbar не включается.

- Проверьте, правильно ли подключен шнур питания устройства Soundbar в розетку.

### Soundbar работает с перебоями.

- Отсоедините шнур питания и снова подсоедините его.
- Выключите и включите внешнее устройство и попробуйте еще раз.
- Если сигнал отсутствует, устройство Soundbar будет автоматически отключено после определенного периода времени. Включите питание. (См. страницу 6.)

### Пульт ДУ не работает

- Наведите пульт ДУ непосредственно на Soundbar.
- Замените батарейки на новые.

### Индикатор устройства Soundbar горит красным цветом.

- Микрофон выключен.  
Включите микрофон. (См. страницу 4.)

### Звук не воспроизводится из устройства Soundbar.

- Громкость устройства Soundbar слишком низкая или отключена.  
Отрегулируйте громкость.
- При подключении любого внешнего устройства (приставка цифрового телевидения, устройство Bluetooth, мобильное устройство и т.д.) отрегулируйте громкость внешнего устройства.
- Для вывода звука телевизора выберите устройство Soundbar. (Телевизор Samsung:  
Домашний экран (🏠) → Меню → Настройки (⚙) → Все настройки (⚙) → Звук → Вывод звука → Выберите Soundbar.)
- Соединение с устройством Soundbar через кабель должно быть устойчивым. Отсоедините кабель и снова подключите его.
- Полностью отсоедините сетевой шнур, снова подключите и включите питание.
- Инициализируйте устройство и попробуйте еще раз. (См. страницу 31.)

### Звук не выводится из сабвуфера или задних динамиков.

- Проверьте, горят ли синим индикаторы на задней панели сабвуфера и динамиков объемного звучания. Переподключите колонку Soundbar, сабвуфер и динамики объемного звучания, если индикатор мигает синим или загорелся красным. (См. страницу 13.)
- Возможно возникновение неполадок если между устройством Soundbar и сабвуфером есть препятствие. Переместите устройство подальше от препятствий.
- Другие устройства, находящиеся вблизи и посылающие радиочастотные сигналы, могут прервать соединение.  
Держите ваш динамик подальше от таких устройств.
- Отсоедините и снова подключите шнур питания.

#### Если в сабвуфере и динамике объемного звучания появились шумы, дрожание или задержка звука

- Проблема может быть вызвана наличием каких-либо объектов между устройством Soundbar и сабвуфером. Переставьте их в место, где нет посторонних объектов.
- Дрожание и задержка звука могут появиться, когда сабвуфер и динамик объемного звучания находятся далеко от устройства Soundbar. Поставьте их рядом с устройством Soundbar.
- Дрожание и задержка звука могут появиться, когда устройство Soundbar находится рядом с измерительным прибором или электрическим устройством, способным вызывать радиопомехи. Поставьте устройство Soundbar на удалении от таких устройств, которые могут вызывать радиопомехи (например, от беспроводного маршрутизатора).
- Измените состояние подключения к сети телевизора с беспроводного на проводное.

#### Громкость сабвуфера слишком низкая

- Исходный уровень громкости воспроизводимого содержимого может быть низким. Попробуйте отрегулировать уровень громкости сабвуфера. (См. страницу 7.)
- Поднесите динамик сабвуфера ближе.

#### Если телевизор не подключен через HDMI TO TV (eARC/ARC)

- Проверьте, правильно ли подключен кабель HDMI к разъему ARC. (См. страницу 15.)
- Подключение может быть невозможно из-за подключенного внешнего устройства (приставки цифрового телевидения, игровой приставки и т.д.) Подключитесь напрямую к устройству Soundbar.
- Функция HDMI-CEC может быть не активирована в телевизоре. Активируйте функцию CEC в меню ТВ. (Телевизор Samsung: Домашний экран (🏠) → Меню → Настройки (⚙️) → Все настройки (⚙️) → Подключение → Диспетчер внешних устройств → Anynet+ (HDMI-CEC) Вкл.)
- Чтобы подключиться к eARC, для функции eARC в меню телевизора должно быть установлено значение Вкл.. (Телевизор Samsung: Домашний экран (🏠) → Меню → Настройки (⚙️) → Все настройки (⚙️) → Звук → Расширенные настройки → Режим HDMI-eARC (Авто))

#### При подключении к телевизору в режиме HDMI TO TV (eARC/ARC) звук отсутствует

- Устройство не может воспроизвести входящий сигнал. Измените параметры вывода звука телевизора на PCM или Dolby Digital. (Для телевизора Samsung: Домашний экран (🏠) → Меню → Настройки (⚙️) → Все настройки (⚙️) → Звук → Расширенные настройки → Формат цифрового вывода звука.)

#### Устройство Soundbar не подключается по Bluetooth.

- При подключении нового устройства переключитесь в режим **BT PAIRING**, чтобы установить соединение. (Нажмите кнопку **PAIR** на пульте дистанционного управления или нажмите кнопку **⏻ (включение/выключение микрофона)/📶 (Источник)** на устройстве и удерживайте ее не менее 5 секунд.)
- Если устройство Soundbar подключено к другому устройству, сначала отключите это устройство, чтобы переключить устройство.
- Подключите его снова после удаления списка динамиков Bluetooth на устройстве для подключения. (Телевизор Samsung: Домашний экран (🏠) → Меню → Настройки (⚙️) → Все настройки (⚙️) → Звук → Вывод звука → Список динамиков Bluetooth)
- Автоматическое соединение с ТВ может быть отключено. Когда Soundbar находится в режиме **BT READY**, нажмите и удерживайте кнопку **Влево** на пульте дистанционного управления Soundbar в течение 5 секунд, чтобы выбрать **ON-TV CONNECT**. Если отображается сообщение **OFF-TV CONNECT**, снова нажмите и удерживайте кнопку **Влево** в течение 5 секунд, чтобы изменить выбор.
- Отсоедините и снова подключите шнур питания, а затем попробуйте еще раз.
- Инициализируйте устройство и попробуйте еще раз. (См. страницу 31.)

#### Звук пропадает при подключении по Bluetooth.

- Некоторые устройства (например, микроволновые печи, беспроводные маршрутизаторы и т. п.) могут служить источником радиопомех, если они располагаются слишком близко к Soundbar.
- Если устройство, подключенное по Bluetooth, переместить слишком далеко от Soundbar, звук может пропасть. Поднесите устройство ближе к Soundbar.
- Если какая-либо часть вашего тела соприкасается с приемопередатчиком Bluetooth или устройство установлено на металлической мебели, звук может пропасть. Проверьте условия установки и эксплуатации.

#### Устройство Soundbar не подключится к сети Wi-Fi.

- Проверьте, включен ли ваш беспроводной маршрутизатор.
- Выключите маршрутизатор, включите его снова, а затем попробуйте еще раз.
- Soundbar не подключится при слишком слабом сигнале беспроводной сети. Попробуйте переместить маршрутизатор ближе к Soundbar или устранить препятствия между Soundbar и маршрутизатором, если они есть.
- Если ваш беспроводной маршрутизатор новый, необходимо изменить сетевые настройки динамика. (См. страницу 26.)
- Soundbar не поддерживает Wi-Fi 6.

#### Soundbar не включается автоматически вместе с телевизором

- При выключении устройства Soundbar во время просмотра телевизора синхронизация питания с телевизором отключается. В первую очередь отключите телевизор.

#### Функция AVA (только для соответствующих моделей) недоступна в следующих случаях.

- Функция AVA (только для соответствующих моделей) недоступна при выключенном микрофоне.

После подключения телевизора к Soundbar был переключен режим Soundbar. С телевизора не выводится звук.

- Если устройство Soundbar подключено одновременно к мобильному устройству и телевизору, оно выводит звук с мобильного устройства, не отключаясь от телевизора. Поэтому звук телевизора не выводится.
- Отключите мобильное устройство, и звук телевизора снова будет выводиться с Soundbar.

#### Soundbar не отображается в AirPlay

- Чтобы включить AirPlay на Soundbar, сначала нужно зарегистрировать устройство в приложении Samsung SmartThings, приняв условия использования этого приложения. (См. страницу 27.)
- AirPlay не будет работать, если удалить Soundbar из приложения Samsung SmartThings.
- Убедитесь, что Soundbar и устройство Apple подключены к одной и той же сети Wi-Fi.
- Устройство Soundbar поддерживает технологию AirPlay на устройствах с iOS 13.4 или более поздней версии.

#### Групповое воспроизведение не включено

- Убедитесь, что аудиоустройства были выпущены в 2024 году или позже.
- Убедитесь, что хост-устройство подключено к сети Wi-Fi в качестве источника.
- Убедитесь, что все аудиоустройства подключены к одной сети Wi-Fi с частотой 5 ГГц.

## 12 ЛИЦЕНЗИЯ



Dolby, Dolby Atmos, and the double-D symbol are registered trademarks of Dolby Laboratories Licensing Corporation. Manufactured under license from Dolby Laboratories. Confidential unpublished works.

Copyright © 2012-2021 Dolby Laboratories. All rights reserved.



For DTS patents, see <http://patents.dts.com>. Manufactured under license from DTS, Inc. or DTS Licensing Limited. DTS, DTS:X, and the DTS:X logo are registered trademarks or trademarks of DTS, Inc. in the United States and other countries. © 2021 DTS, Inc. ALL RIGHTS RESERVED.



The terms HDMI, HDMI High-Definition Multimedia Interface, HDMI Trade dress and the HDMI Logos are trademarks or registered trademarks of HDMI Licensing Administrator, Inc.



Apple, AirPlay, iPad, iPhone и Mac являются товарными знаками компании Apple Inc., зарегистрированными в США, а также в других странах и регионах.



- Используйте ваш телефон, планшет или компьютер в качестве пульта дистанционного управления для Spotify. Подробную информацию см. на странице [spotify.com/connect](https://spotify.com/connect)
- На программное обеспечение Spotify распространяются сторонние лицензии, которые можно найти по ссылке: <https://www.spotify.com/connect/third-party-licenses>.



Being Roon Tested means that Samsung and Roon have collaborated to ensure you have the best experience using Roon software and Samsung equipment together, so you can just enjoy the music.

#### Примечание относительно лицензии с открытым исходным кодом

Открытый исходный код, использованный в этом продукте, можно найти на веб-странице (<http://opensource.samsung.com>).