

KUPPERSBERG

РУКОВОДСТВО ПОЛЬЗОВАТЕЛЯ



SR 610 W Bronze, SR 610 C Bronze,
SR 610 ANT Silver, SR 610 W Silver

ВСТРАИВАЕМЫЙ ДУХОВОЙ ШКАФ

KUPPERSBERG



СОДЕРЖАНИЕ

ВАЖНЫЕ УКАЗАНИЯ ПО ТЕХНИКЕ БЕЗОПАСНОСТИ	4
ЗАЩИТА ОКРУЖАЮЩЕЙ СРЕДЫ	6
ИНСТРУКЦИЯ ПО УСТАНОВКЕ	7
ОЗНАКОМЛЕНИЕ С ПРИБОРОМ.....	13
ИСПОЛЬЗОВАНИЕ ДУХОВОГО ШКАФА.....	17
ДОПОЛНИТЕЛЬНЫЕ ПРИНАДЛЕЖНОСТИ.....	18
РЕКОМЕНДАЦИИ ПО ПРИГОТОВЛЕНИЮ БЛЮД.....	21
ТЕХНИЧЕСКОЕ ОБСЛУЖИВАНИЕ И ЧИСТКА	23
ПОИСК И УСТРАНЕНИЕ НЕИСПРАВНОСТЕЙ.....	28
ТЕХНИЧЕСКИЕ ХАРАКТЕРИСТИКИ.....	30



УВАЖАЕМЫЙ ПОКУПАТЕЛЬ!

Благодарим вас за то, что вы приобрели продукцию производства компании Kuppersberg. Мы надеемся, что вы останетесь довольны духовым шкафом, который был произведен на наших высокотехнологичных, современных и отвечающих самым высоким требованиям предприятиях.

При выполнении необходимого технического обслуживания и соответствующего ухода вам будет гарантировано комфортное и безопасное использование духового шкафа в течение многих лет. Внимательно ознакомьтесь со всей содержащейся в данной инструкции информацией. Храните данную инструкцию в течение всего срока эксплуатации прибора. При передаче прибора другому человеку также предоставляйте ему данную инструкцию.

 **ПРИМЕЧАНИЕ.** Информация, содержащаяся в данной инструкции по эксплуатации, относится к нескольким моделям.

Некоторые из упомянутых в инструкции функций в приобретенном вами приборе могут быть недоступны.



ВАЖНЫЕ УКАЗАНИЯ ПО ТЕХНИКЕ БЕЗОПАСНОСТИ

Перед установкой и применением прибора внимательно прочитайте данную инструкцию. В случае если установка духового шкафа выполняется лицом, не являющимся специалистом, а также при неправильном использовании гарантии в отношении прибора не предоставляется.

☞ Выполняйте все указания по технике безопасности.

☞ Также ознакомьтесь с другими документами, которые поставляются вместе с прибором.

☞ Информация, содержащаяся в данной инструкции по эксплуатации, может относиться к нескольким моделям.

☞ Храните инструкцию в доступном месте и обращайтесь к ней по мере возникновения вопросов в будущем.

☞ Перед выполнением работ по установке, техническому обслуживанию и ремонту отсоедините прибор ото всех источников энергии.

☞ Не используйте прибор, если он поврежден.

☞ Не подпускайте детей младше 8 лет, а также домашних животных к прибору во время и после его использования.

☞ Детям до 8 лет запрещается приближаться к прибору, если они не находятся под присмотром взрослого, а также самостоятельно пользоваться прибором.

☞ Упаковочные материалы следует хранить и оставлять для утилизации в недоступном для детей месте.

☞ Не допускайте попадания частей влажной упаковки в рот. Храните ее в недоступном для детей месте.

☞ Не разрешайте детям самостоятельно выполнять уход за прибором и его чистку. Это допускается только под постоянным присмотром взрослого.

☞ Данный прибор предназначен только для приготовления блюд. Не допускается использовать прибор для таких целей, как например, обогрев помещения.

☞ Если духовой шкаф нагрет, противень и другие дополнительные принадлежности могут также стать горячими; поэтому для установки и извлечения их обязательно используйте прихватки или аналогичную защиту для рук.

☞ Не допускается применять для чистки данного прибора паровой очиститель.

☞ Не допускайте перекрытия отверстий, предусмотренных в различных частях прибора и предназначенных для циркуляции воздуха.

☞ Если вы используете промасленную бумагу для выпечки, ни при каких обстоятельствах не допускайте ее контакта с дном духового шкафа.

☞ Не допускается готовить блюда, содержащие крепкие алкогольные напитки. Спирт испаряется при высокой температуре, поэтому при контакте с горячими поверхностями он может загореться и вызвать пожар.

☞ После окончания использования прибор должен быть выключен.

Встраиваемый электрический духовой шкаф

⇒ Следите за длительностью приготовления.

ОПАСНОСТИ, СВЯЗАННЫЕ С ЭЛЕКТРИЧЕСКИМ ТОКОМ**⚠ Опасность поражения электрическим током**

⇒ В случае повреждения прибор должен быть отремонтирован специалистами официального сервисного центра.

⇒ В случае обнаружения каких-либо повреждений выключите прибор и отключите его от источника электропитания.

⇒ В связи с опасностью поражения электрическим током не допускается мытье прибора с разбрызгиванием или выливанием на него воды.

⇒ Если необходимо выполнить замену лампы подсветки, отключите прибор от электрической розетки. Это позволит предотвратить опасность поражения электрическим током.

⇒ Наша компания не несет никакой ответственности за любой ущерб, который может возникнуть в связи с использованием прибора, подключенного с нарушением местных норм и правил.

⇒ Категорически запрещается прикасаться к вилке мокрыми руками.

⇒ При отсоединении прибора от электрической розетки удерживайте ручку вилки, не тяните за кабель.

⇒ Во время работы прибора его задняя поверхность также нагревается. В связи с этим электрические разъемы и соединители не должны соприкасаться с задней поверхностью прибора.

⇒ Прибор необходимо также отключать от электрической сети перед выполнением таких операций, как чистка, ремонт и техническое обслуживание.

⇒ Не допускается прокладывать соединительные кабели таким образом, чтобы они соприкасались с горячими поверхностями. Расплавление изоляции кабеля может привести к короткому замыканию или пожару.

⚠ **ПРЕДУПРЕЖДЕНИЕ.** Не допускается для тушения огня использовать воду.

⇒ В случае возгорания следует отключить прибор от электрической розетки и постараться закрыть огонь каким-либо полотном, например, противопожарным одеялом, чтобы предотвратить приток воздуха к огню.

ОПАСНОСТЬ ТРАВМИРОВАНИЯ

⇒ При появлении на стекле двери духового шкафа трещины, а также при нанесении удара стекло может разбиться и разлететься на части.

⇒ Для очистки стекла двери духового шкафа не допускается использовать жесткие и абразивные чистящие средства или металлические скребки.

⇒ Не прикасайтесь к нагревательным и другим находящимся под напряжением элементам.

⇒ Петли двери прибора могут привести к защемлению при закрытии двери. Не допускается удерживать дверь за часть, которая содержит петли.

Встраиваемый электрический духовой шкаф

➔ Запрещается оставлять внутри камеры духового шкафа горючие материалы или окислители.

➔ Запрещается разогревать продукты в стеклянных банках и консервы в металлической таре. Создаваемое давление может привести к взрыву банки.

➔ После окончания приготовления блюда не оставляйте противень рядом с горючими материалами или окислителями.

➔ В зависимости от конструкции дверь духового шкафа может включать в себя 2, 3 или 4 стеклянные пластины. Запрещается использовать духовой шкаф со снятым стеклом.

➔ Перед тем как переносить духовой шкаф, следует надевать на руки защитные перчатки.

⚠ ЗАЩИТА ОКРУЖАЮЩЕЙ СРЕДЫ**ЭКОНОМИЯ ЭНЕРГИИ**

Перед тем как обсудить порядок приготовления блюд в духовом шкафу, прежде всего, необходимо упомянуть о предварительном нагреве. Режим предварительного нагрева следует применять только тогда, когда он действительно необходим. Следите за тем, чтобы длительность предварительного нагрева не превышала 10 минут.

➔ Перед тем как поместить замороженные продукты в духовой шкаф и начать готовить, предварительно оставьте их на некоторое время при комнатной температуре или выполните их разморозку в микроволновой печи.

ИСПОЛЬЗОВАНИЕ ПО НАЗНАЧЕНИЮ

➔ Данный прибор предназначен для приготовления блюд. Не допускается использовать его для обогрева помещения и других подобных целей.

➔ Данный прибор предназначен для домашнего использования. Использование его допускается только в закрытых помещениях.

➔ Духовой шкаф может применяться для размораживания, жарки или приготовления блюд на гриле.

➔ Не следует использовать духовой шкаф с целью сушки, например, вывешивая полотенце или одежду на его ручку.

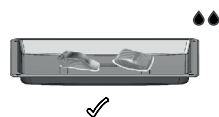
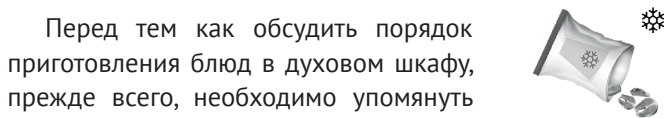

➔ Не оставляйте в рабочей камере духового шкафа дополнительные принадлежности, которыми вы не будете пользоваться.

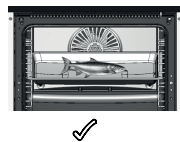
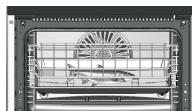

Встраиваемый электрический духовой шкаф

☞ На проволочной решетке вы можете одновременно готовить несколько блюд. Тем самым вы экономите тепло.



☞ При каждом открывании двери духового шкафа происходит потеря тепла. По этой причине не следует открывать дверь духового шкафа без крайней необходимости. Не оставляйте дверь духового шкафа надолго открытой.



! ИНСТРУКЦИЯ ПО УСТАНОВКЕ

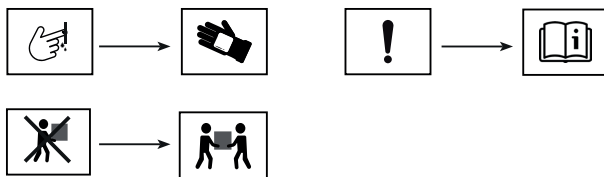

РАЗМЕРЫ ПРИБОРА

1.

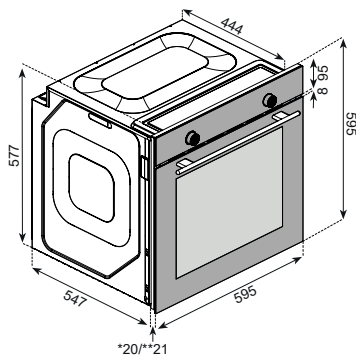

Размеры на рисунках указаны в миллиметрах.

* Толщина стеклянной панели 20 мм

** Толщина панели из нержавеющей стали 21 мм

Встраиваемый электрический духовой шкаф

2.

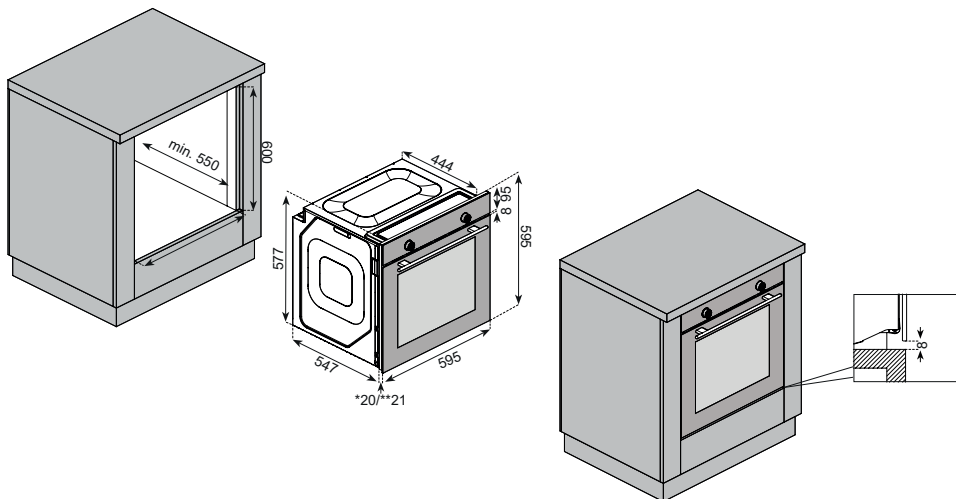

3.

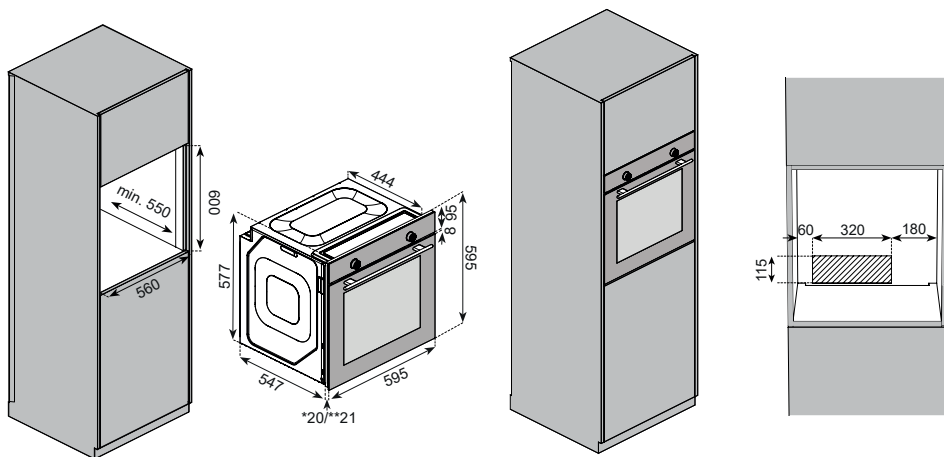

Встраиваемый электрический духовой шкаф

4.

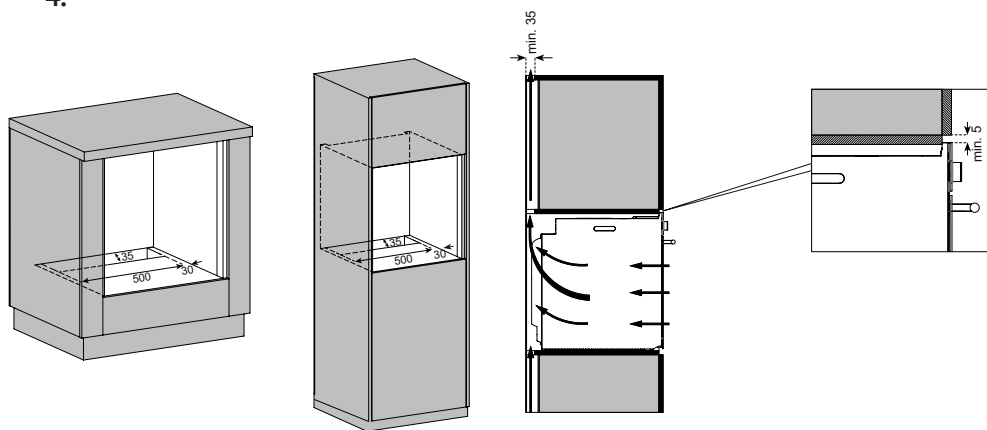

5.

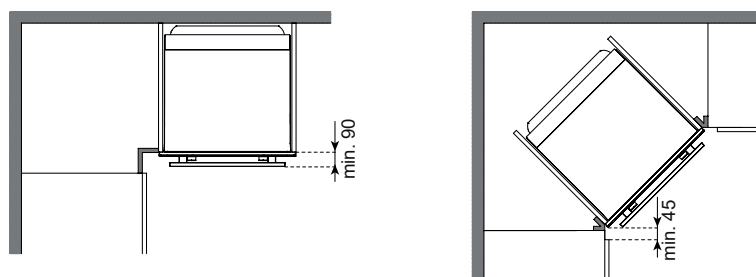

6.

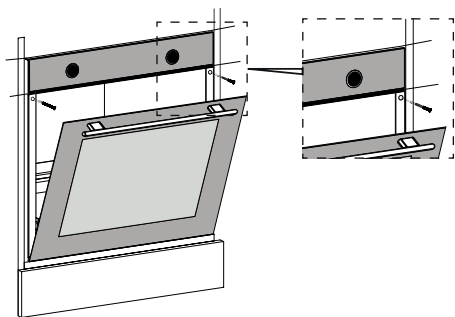
**ВАЖНЫЕ ПРЕДУПРЕЖДЕНИЯ**

Проверьте соответствие кабелей питания электрическим характеристикам прибора. При обнаружении каких-либо отклонений вызовите специалиста и попросите его выполнить необходимые подготовительные работы. При установке прибора в соответствии с требованиями инструкции по установке вам будет обеспечено безопасное использование прибора. Лицо, которое

Встраиваемый электрический духовой шкаф

осуществляет установку прибора, несет ответственность за все неисправности, которые могут возникнуть в результате неправильной установки.

⚠ ПРЕДУПРЕЖДЕНИЕ. Заказчик несет ответственность за подготовку места, в котором будет произведена установка прибора, а также подключение к источнику электропитания.

⚠ ПРЕДУПРЕЖДЕНИЕ. Компания-изготовитель не несет никакой ответственности за любые неполадки/нарушения в работе, которые могут возникнуть вследствие выполнения действий лицами, которые не имеют соответствующих полномочий, в таких случаях гарантия будет считаться недействительной.

➡ После вскрытия упаковки следует провести проверку прибора. В случае обнаружения каких-либо повреждений установка прибора не допускается.

➡ Компоненты могут иметь острые края, поэтому перед выполнением работ по установке следует надевать защитные перчатки.

➡ Установка прибора должна быть осуществлена в соответствии с правилами, регулирующими порядок электро- и газоснабжения, а также требованиями местных стандартов.

➡ Размеры на рисунках указаны в миллиметрах.

➡ Кухонные модули должны находиться на одном уровне с прибором и быть надежно зафиксированными.

➡ Не допускается установка прибора за декоративные панели или внутри закрытой мебели. При нарушении этого

требования существует опасность перегрева.

➡ Кухонные модули, в которые будет осуществляться установка, должны быть изготовлены из прочного материала, выдерживающего температуру не менее 100°C.

➡ Не рекомендуется устанавливать прибор рядом с холодильником, поскольку воздействие высокой температуры может отрицательно сказаться на работе охлаждающего оборудования.

ПОДКЛЮЧЕНИЕ К ЭЛЕКТРОСЕТИ И БЕЗОПАСНОСТЬ

⚠ ПРЕДУПРЕЖДЕНИЕ. На время выполнения работ по установке прибор должен быть отключен от электросети. Не допускается включать его до окончания процесса установки.

➡ Прибор должен быть правильно установлен уполномоченным техническим специалистом в соответствии с указанными инструкциями.

➡ Не допускается прокладывать соединительные кабели таким образом, чтобы они соприкасались с горячими поверхностями. Расплавление изоляции кабеля может привести к короткому замыканию или пожару.

➡ Поврежденные кабели должны быть заменены электриком.

➡ Прибор должен быть подключен к (заземленной) розетке в соответствии с требованиями действующих норм и правил

При отсутствии подходящей розетки необходимо вызвать электрика, который должен проверить электрическое под-

Встраиваемый электрический духовой шкаф

ключение и привести его в соответствии с требованиями.

➔ Розетка, к которой производится подключение, должна быть заземлена.

➔ Компания не несет ответственности за ущерб, который может быть причинен вследствие использования для подключения прибора незаземленных розеток.

➔ Если прибор комплектуется кабелем и вилок, электрическое подключение осуществляется путем подсоединения прибора к заземленной розетке.

➔ Если прибор укомплектован кабелем, но у него отсутствует вилка, подключение должно быть выполнено специалистом соответствующим образом.

Проводник заземления = E

желто-зеленый

Нейтральный проводник = N

синий

Фазный проводник = L

коричневый

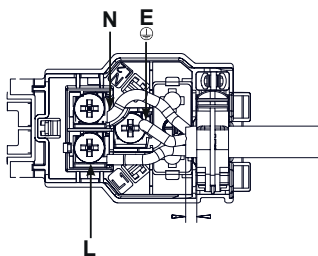

УСТАНОВКА ПОД СТОЛЕШНИЦУ (РИСУНОК 2)

➔ Размеры кухонного модуля должны соответствовать данным, указанным на рисунке 2.

➔ В задней части кухонного модуля необходимо оставить свободное пространство, указанное на рисунке 2, для обеспечения необходимой вентиляции.

УСТАНОВКА В ВЫСОКИЙ КУХОННЫЙ МОДУЛЬ (РИСУНОК 3)

➔ Размеры кухонного модуля должны соответствовать данным, указанным на рисунке 3.

➔ В задней части кухонного модуля необходимо оставить указанное на рисунке свободное пространство для обеспечения необходимой вентиляции.

➔ Кроме того, если в высоком кухонном модуле имеется задняя панель, ее также следует снять.

ВЕНТИЛЯЦИЯ (РИСУНОК 4)

Для повышения эффективности работы вашего духового шкафа необходимо обеспечить поступление холодного воздуха в достаточном количестве.

Необходимо оставить соответствующее свободное пространство с учетом размеров, указанных на рисунке 4.

УСТАНОВКА В УГЛУ (РИСУНОК 5)

➔ Установка должна быть выполнена с учетом указанных размеров и соответствовать данным, приведенным на рисунке 5, что необходимо для обеспе-

Встраиваемый электрический духовой шкаф

чения возможности свободного открытия двери прибора.

**КРЕПЛЕНИЕ ПРИБОРА
(РИСУНОК 6)**

➔ Выровняйте прибор по центру и полностью задвиньте его в кухонный модуль.

➔ Не следует размещать кабель питания под духовым шкафом, а также прокладывать его между духовым шкафом и частями кухонного гарнитура.

➔ Откройте дверь духового шкафа.

➔ Закрепите прибор с помощью прилагаемых винтов.

➔ Для крепления прибора используйте отверстия, показанные на рисунке 6.

➔ Убедитесь в том, что духовой шкаф надежно закреплен. В противном случае существует опасность его опрокидывания во время использования.

ЗАКЛЮЧИТЕЛЬНЫЕ ПРОВЕРКИ

➔ После завершения установки включите подачу электропитания.

➔ Прочитайте инструкцию по эксплуатации прибора.

ИЗВЛЕЧЕНИЕ ПРИБОРА

➔ Отключите подачу электропитания.

➔ Выкрутите крепежные винты.

➔ Приподнимите прибор и вытяните его на себя. Для выполнения этой операции следует привлекать не менее двух человек.

**ПОРЯДОК ПЕРЕНОСКИ
ПРИБОРА ПРИ ПОСЛЕДУЮЩЕМ
ЕГО ПЕРЕМЕЩЕНИИ НА ДРУГОЕ
МЕСТО**

Порядок переноски прибора:

➔ Сохраните коробку, в которую был упакован прибор. В случае отсутствия упаковочной коробки, плотно оберните воздушно-пузырчатой пленкой или толстым картоном и заклейте скотчем.

➔ Если внутри находятся дополнительные принадлежности, подложите картонку по размеру двери духового шкафа, чтобы случайно не повредить ее. Заклейте дверь скотчем, чтобы предотвратить ее открытие.

⚠ ПРЕДУПРЕЖДЕНИЕ. Не допускается поднимать духовой шкаф, удерживая его за ручку или дверь.

⚠ ПРЕДУПРЕЖДЕНИЕ. Не кладите никакие предметы сверху духового шкафа, переносите его в строго вертикальном положении.

⚠ ОЗНАКОМЛЕНИЕ С ПРИБОРОМ
ОБЩЕЕ ОПИСАНИЕ И ВНЕШНИЙ ВИД

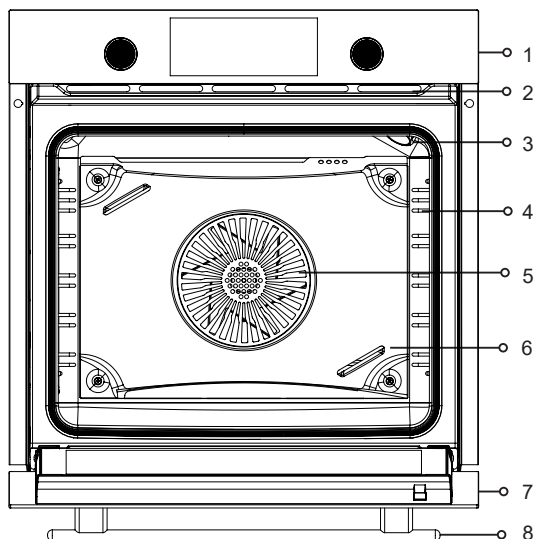

- | | |
|--------------------------------------|----------------------------------|
| 1. Панель управления | 5. Вентилятор |
| 2. Вентиляционные отверстия* | 6. Защитная панель вентилятора** |
| 3. Лампа подсветки духового шкафа*** | 7. Дверь |
| 4. Направляющие**** | 8. Ручка |

* В зависимости от модели вентиляционные отверстия могут быть открытого/ закрытого типа.

** Наличие зависит от конкретной модели FPS.

*** Расположение лампы подсветки духового шкафа может изменяться в зависимости от модели.

**** Тип используемых направляющих может зависеть от конкретной модели. Проволочные направляющие показаны в качестве примера.

Встраиваемый электрический духовой шкаф

ПАНЕЛЬ УПРАВЛЕНИЯ

Сигнальный индикатор

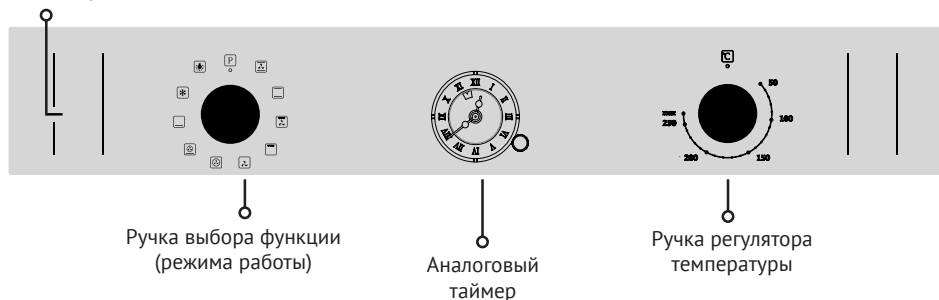

Ручка выбора функции (режима работы)

Аналоговый таймер

Ручка регулятора температуры

Ручка выбора функции (режима работы)

С помощью ручки выбора функции (режима работы) настраивается режим нагрева/приготовления.

Также ручкой регулятора температуры необходимо задать значение температуры.

В противном случае прибор не начнет нагреваться.

Ручка регулятора температуры

Позволяет выбрать рабочую температуру духового шкафа. Процесс приготовления начинается после выбора функции (режима работы).

Аналоговый таймер

Таймер позволяет задать время приготовления блюда. Также с помощью соответствующих ручек должен быть выбран режим работы и настроена температура.

Сигнальный индикатор

Указывает на то, что происходит нагрев духового шкафа. Индикатор гаснет, как только температура в духовом шкафу достигает заданного значения.

Выключение электрического духового шкафа

Переведите ручки выбора функции (режима работы) и регулятора температуры в нулевое (выключенное) положение.

Встраиваемый электрический духовой шкаф

РЕЖИМЫ НАГРЕВА И ДРУГИЕ ФУНКЦИИ

	Традиционный нагрев с конвекцией	Включены нижний и верхний нагреватель, а также вентилятор. Этот режим подходит для приготовления мяса, а также пирогов, печенья и другой подобной выпечки. Благодаря вентилятору осуществляется равномерное распределение разогретого воздуха по всему внутреннему объему духового шкафа контролируемым образом
	Традиционный нагрев	Нагрев продуктов осуществляется одновременно сверху и снизу. Включены верхний и нижний нагреватели. Этот режим подходит для приготовления пирогов, тортов и другой выпечки
	Макси-гриль с конвекцией	Гриль и вентилятор работают совместно. Вентилятор равномерно распределяет горячий воздух по всей рабочей камере. Этот режим подходит для приготовления больших мясных блюд
	Макси-гриль	Этот режим подходит для приготовления на гриле и жарки блюд с порционными кусками большого и среднего размера. Осуществляется нагрев всего пространства под нагревателем
	Верхний нагрев с конвекцией	Включены верхний нагреватель и вентилятор. Вы можете готовить продукты, которые требуют длительного процесса приготовления, при этом экономя энергию. Продолжительность приготовления больше, чем в других режимах. Не рекомендуется использовать для выпечки из опарного теста. Этот режим обеспечивает самую высокую энергоэффективность
	*Турбовентилятор	Включение нагревателя в режиме турбо обеспечит равномерное приготовление пищи под воздействием горячего воздуха, распределяемого вентилятором
	*Нижний нагрев с турбовентилятором	Включен турбо вентилятор и нижний нагрев. Подходит для приготовления пиццы
	Нижний нагрев	Включен только нижний нагреватель. Если необходимо обжарить нижнюю часть готовящегося блюда, используйте этот режим на завершающем этапе приготовления. Этот режим также используется для очистки паром
	Разморозка	Поддерживая циркуляцию воздуха вокруг блюда, вентилятор обеспечивает размораживание замороженных продуктов, таких как мясо, хлеб и пироги
	Освещение	Обеспечивает подсветку внутреннего пространства духового шкафа. При переключении ручки в положение подсветки духового шкафа нагреватели и вентилятор не работают. Лампа будет гореть все время, пока работает духовой шкаф

Встраиваемый электрический духовой шкаф



☀ ПРИМЕЧАНИЕ. Представленные в таблице функции (режимы работы) могут иметь те или иные отличия в различных приборах, а их наличие зависит от конкретной модели.

* На основе данного режима указывается соответствующее значение расхода энергии в режиме приготовления с конвекцией.

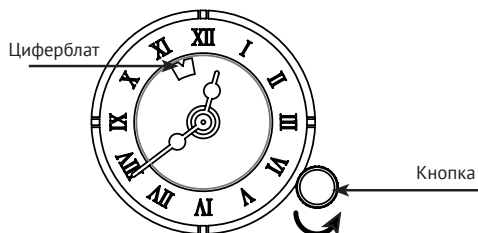
Проведенные испытания были основаны на стандарте TS EN 60350 и постановлении (Комиссии ЕС) № 66/2014.

ИСПОЛЬЗОВАНИЕ
АНАЛОГОВОГО ТАЙМЕРА

Для того, чтобы настроить часы: нажмите на ручку и поворачивайте ее против часовой стрелки (как показано на рисунке), пока на циферблате не отобразится нужное вам время. После чего отпустите ручку, часы начнут работать.

Для того, чтобы настроить время приготовления: не нажимая на ручку, поверните ее против часовой стрелки, чтобы установить нужное время приготовления. По истечении установленного времени приготовления раздастся звуковой сигнал. При этом появляется индикатор «0». Чтобы отключить звуковой сигнал, поверните ручку в направлении стрелки, не нажимая на нее, выберите символ  (положение «выключено»). Чтобы была возможность готовить без установки времени приготовления (без программы), поверните ручку, не нажимая на нее, в направлении стрелки до появления символа .

С помощью аналоговых часов вы можете установить время приготовления 180 минут (3 часа).

ИСПОЛЬЗОВАНИЕ ДУХОВОГО ШКАФА

ПЕРВОЕ ИСПОЛЬЗОВАНИЕ

	<p>Перед использованием духового шкафа удалите этикетки и извлеките из рабочей камеры дополнительные принадлежности</p>
	<p>Протрите духовой шкаф влажной тканевой салфеткой и вытрите поверхности насухо. Обратитесь к разделу «Техническое обслуживание и чистка», в котором приведена подробная информация</p>
	<p>Выполните первый нагрев, чтобы удалить запах, издаваемый при включении нового прибора. Закройте дверь духового шкафа, включите режим «Традиционный нагрев»  и оставьте работать прибор в течение максимум 30 минут при температуре 200°C. Затем проветрите помещение</p>
	<p>При открывании двери духового шкафа следует проявлять осторожность, так как после нагрева может образовываться пар. Установите внутрь дополнительные принадлежности. Теперь ваш духовой шкаф готов к работе</p>

 **ПРЕДУПРЕЖДЕНИЕ.** Во время первого использования поверхности нагреваются сильнее, чем обычно. По этой причине не следует дотрагиваться до духового шкафа и подпускать к нему детей.

ЕЖЕДНЕВНОЕ ИСПОЛЬЗОВАНИЕ

➡ Для того чтобы начать процесс приготовления, выберите необходимый режим и с помощью ручки регулятора задайте подходящую для блюда температуру (см. «Рекомендации по приготовлению блюд»).

➡ Разогрейте духовой шкаф, если требуется предварительный разогрев.

➡ По окончании процесса приготовления откройте дверь духового шкафа и оставьте его остывать.

 **ПРИМЕЧАНИЕ.** После того как приготовление блюда закончится, переведите ручки выбора функции (режима работы) и регулятора температуры в выключенное положение.

Встраиваемый электрический духовой шкаф

! ДОПОЛНИТЕЛЬНЫЕ ПРИНАДЛЕЖНОСТИ

Приборы могут комплектоваться различными дополнительными принадлежностями в зависимости от модели. Представленные в данной инструкции дополнительные принадлежности могут

отсутствовать в приобретенном вами изделии.

💡 ПРИМЕЧАНИЕ. Используйте только оригинальные принадлежности, предназначенные для вашего прибора.

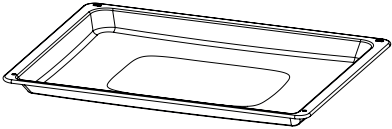
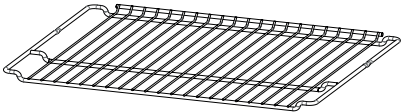
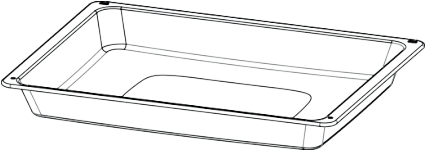
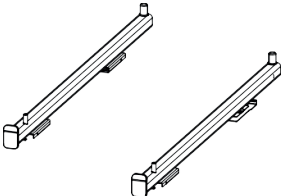
	<p>Стандартный противень Предназначен для замороженных продуктов, тортов (пирогов), мясных блюд большого размера, выпечки</p>
	<p>Проволочная решетка Предназначена для размещения форм для тортов (пирогов) и суфле, а также продуктов, подлежащих обжариванию</p>
	<p>Глубокий противень Может использоваться для тушения, жарки продуктов большими кусками, а также для сбора каплюющего масла при приготовлении блюд на гриле</p>
	<p>Телескопические направляющие Телескопические направляющие позволяют полностью извлекать из духового шкафа противень или решетку. Вы можете очень просто контролировать процесс приготовления блюда, перемещая противень или проволочную решетку</p>

Встраиваемый электрический духовой шкаф

ИСПОЛЬЗОВАНИЕ ДОПОЛНИТЕЛЬНЫХ ПРИНАДЛЕЖНОСТЕЙ

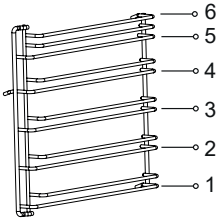
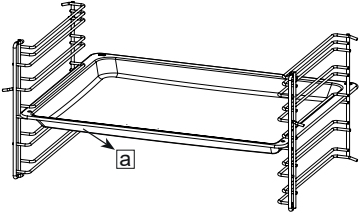
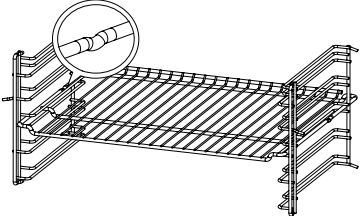
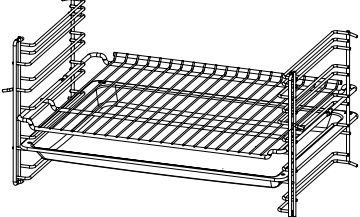
	<p>Поставляются модели с проволочными и саморегулирующимися направляющими. Направляющие предоставляют 6 уровней для размещения противней или решеток</p>
	<p>Дополнительную принадлежность (противень или решетку) следует вставлять между двумя направляющими, при этом наклонная сторона должна быть обращена к двери прибора</p>
	<p>На проволочных направляющих имеются углубления, которые предотвращают падение с них противня или решетки и обеспечивают безопасное размещение</p>
	<p>Вы можете использовать противень в качестве поддона для сбора сока, выделяющегося из продуктов на гриле и мясных блюд, установив противень и решетку вместе</p>

Встраиваемый электрический духовой шкаф

ИСПОЛЬЗОВАНИЕ ТЕЛЕСКОПИЧЕСКОЙ НАПРАВЛЯЮЩЕЙ

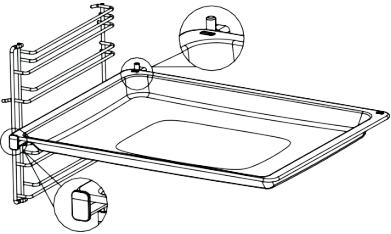
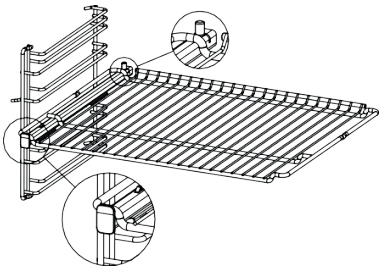
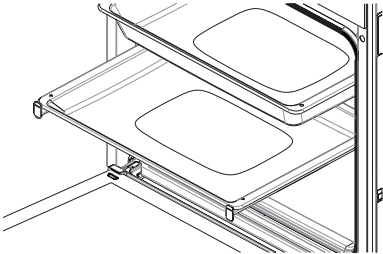
	<p>Задвинуть направляющие полностью внутрь, не устанавливая на них предварительно противень или проволочную решетку. Дополнительная принадлежность должна располагаться между передним и задним выступами направляющих</p>
	
	<p>Если вы собираетесь готовить более чем на одном противне, необходимо предусмотреть соответствующее расстояние между ними с помощью рельсовой системы</p>









Встраиваемый электрический духовой шкаф

РЕКОМЕНДАЦИИ ПО ПРИГОТОВЛЕНИЮ БЛЮД













В таблице ниже представлена подробная информация о продуктах, процесс приготовления которых мы протестировали в наших лабораториях и для которых нами были определены соответствующие технологические параметры. Длительность приготовления может изменяться в зависимости от напряжения в сети питания, характера и количестваготавливаемых продук-

тов, а также температуры. Вы можете экспериментировать и изменять значения для достижения того или иного результата в соответствии со своими вкусовыми предпочтениями. Самый нижний уровень духового шкафа, на который возможна установка противня или решетки – 1-й уровень.

* Рекомендуется предварительный нагрев в течение 10 минут.

Продукты	Используемые дополнительные принадлежности	Режим приготовления	Уровень установки	Температура (°C)	Время приготовления (мин)
Пирог на противне	Стандартный противень		2 - 3	170	25...30
			3	170	20...25
Пирог в форме	Форма для выпечки		2	170	25...30
			2	180	35...40
Печенье	Стандартный противень		2	170	20...25
Небольшие пирожные	Стандартный противень		3	160	30...35
	Глубокий противень		1 - 5	160	30...35
Выпечка из дрожжевого слоеного теста	Стандартный противень		2	200	40...45
			2	190	25...30

Встраиваемый электрический духовой шкаф

Продукты	Используемые дополнительные принадлежности	Режим приготовления	Уровень установки	Температура (°C)	Время приготовления (мин)
Выпечка из дрожжевого слоеного теста	Стандартный противень Глубокий противень		1	190	50...55
			5		
Пицца	Стандартный противень		2	200	10...15
			2	200 - 220	10...15
Булочки	Стандартный противень		2	200	25...30
Рыба	Стандартный противень		3	200	30...40
			3	200	20...30
Лазанья	Стеклопанельная форма на проволочной решетке прямоугольной формы		2	190	20...25
Куриные окорочка	Стандартный противень		2 - 3	220	50...55
			2 - 3	220	40...45
Целая курица (2 кг)	Стандартный противень		2 - 3	30 мин. макс., затем 60 мин. 190	90...95
			2 - 3	25 мин. макс., затем 50 мин. 190	75...80
			3	25 мин. макс., затем 45 мин. 200	75...80

Встраиваемый электрический духовой шкаф

Продукты	Используемые дополнительные принадлежности	Режим приготовления	Уровень установки	Температура (°C)	Время приготовления (мин)
Антрекот	Стандартный противень		3	25 мин. макс., затем 20 мин. 190	45...50
Бисквит	Стандартный противень		3	190	7...10
	Глубокий противень		1 - 5	190	8...13

ТАБЛИЦА ПРИГОТОВЛЕНИЯ БЛЮД НА ГРИЛЕ

Продукты	Используемые дополнительные принадлежности	Режим приготовления	Уровень установки	Температура (°C)	Время приготовления (мин)
Бараньи ребрышки	Проволочная решетка		4...5	макс.	25...30
Кусочки курицы	Проволочная решетка		4...5	макс.	25...30
Рыба	Проволочная решетка		4...5	макс.	20...25
Тосты	Проволочная решетка		4...5	макс.	1...3



ТЕХНИЧЕСКОЕ ОБСЛУЖИВАНИЕ И ЧИСТКА



В связи с опасностью поражения электрическим током перед выполнением работ по техническому обслуживанию и чистке следует отключить прибор от электрической розетки.

Перед проведением технического обслуживания убедитесь в том, что при-

бор охладился до нормальной температуры.

Регулярное выполнение технического обслуживания и чистки способствует продлению срока службы прибора. Для упрощения чистки дверь, стекло и направляющие могут быть сняты.

Встраиваемый электрический духовой шкаф

 <p>Рекомендации по чистке</p>	<p>Не используйте для очистки внутренних и передних частей, противней и других деталей прибора абразивный инструмент, например, ножи или щетки, поскольку это может привести к образованию царапин и другим повреждениям поверхностей. Для чистки и протирания поверхностей прибора используйте теплую воду, мыло и мягкие тканевые салфетки</p>
 <p>Очистка дополнительных принадлежностей</p>	<p>Тщательно очищайте и протирайте насухо дополнительные принадлежности после каждого их использования. Мытье дополнительных принадлежностей в посудомоечной машине не допускается</p>
 <p>Ежедневное использование</p>	<p>Прибор следует тщательно очищать после использования. Остатки еды и масла могут стать причиной пожара</p>

ОЧИСТКА ПАРОМ

Для упрощения очистки загрязнения могут быть предварительно размягчены по окончании процесса приготовления блюда. Извлеките из духового шкафа все дополнительные принадлежности (в том числе, при наличии, проволочные направляющие). Установите один противень на самое нижнее основание, добавьте в противень немного воды, выберите функцию нижнего нагрева и включите печь на 20 минут при температуре 100°C. По окончании работы протрите внутренние поверхности духового шкафа влажной тканевой салфеткой или губкой.

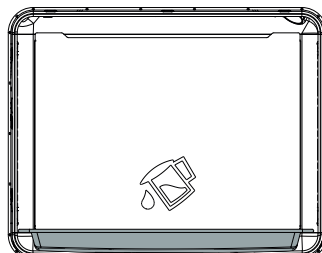

Встраиваемый электрический духовой шкаф

СНЯТИЕ ДВЕРИ ДУХОВОГО ШКАФА

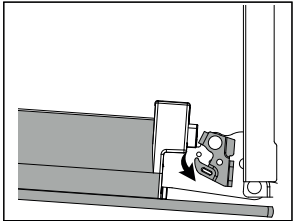
Шаг 1	Полностью откройте дверь духового шкафа.	
Шаг 2	Нажмите на фиксаторы петель в направлении стрелки и разблокируйте их	
Шаг 3	Закрывайте дверь духового шкафа до тех пор, пока она не станет располагаться параллельно фиксаторам петель. Потяните ее наружу в направлении стрелки	

УСТАНОВКА ДВЕРИ ДУХОВОГО ШКАФА

Шаг 4	Вставьте дверь духового шкафа в петли в направлении, указанном стрелкой	
Шаг 5	Полностью откройте дверь духового шкафа и переведите фиксаторы петель в закрытое положение в направлении стрелки. Закройте дверь духового шкафа	

Встраиваемый электрический духовой шкаф

СНЯТИЕ СТЕКОЛ

Количество стекол может изменяться в зависимости от конкретной модели.

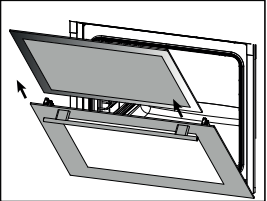
Шаг 1	Откройте дверь духового шкафа наполовину.	
Шаг 2	Нажмите на верхнюю пластиковую секцию с правой и левой сторон и потяните ее вверх	
Шаг 3	Сначала вытяните внутреннее стекло, затем среднее стекло наружу в направлении, указанном стрелкой	

УСТАНОВКА СТЕКОЛ

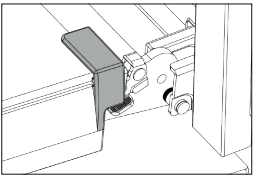
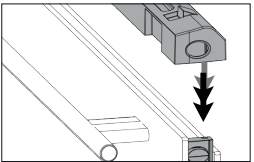
Шаг 4	Откройте дверь духового шкафа наполовину и вставьте сначала промежуточное стекло, а затем внутреннее стекло в направлении, указанном стрелкой	
Шаг 5	Убедитесь в том, что стекло правильно вставлено в корпус боковой пластиковой секции	
Шаг 6	Установите верхнюю пластиковую секцию, при этом должен раздаваться звук щелчка, а затем закройте дверь прибора	

Встраиваемый электрический духовой шкаф

СНЯТИЕ ПРОВОЛОЧНЫХ НАПРАВЛЯЮЩИХ

⚠ ПРЕДУПРЕЖДЕНИЕ. Направляющие могут быть горячими. Во избежание ожогов не допускается прикасаться к горячим направляющим. Перед снятием необходимо дождаться их охлаждения.

Порядок очистки боковых стенок духового шкафа может изменяться в зависимости от модели прибора. Приобретенный вами прибор может быть не оснащен этой принадлежностью.

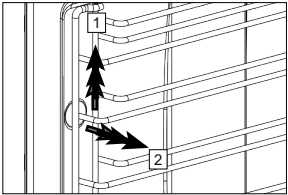
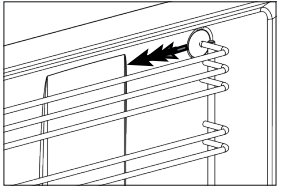
<p>Шаг 1</p>	<p>Сначала осторожно снимите направляющую с переднего крючка, поднимите в направлении стрелки (1) и снимите (2)</p>	
<p>Шаг 2</p>	<p>После этого вытяните направляющую целиком в направлении стрелки</p>	

УСТАНОВКА ПРОВОЛОЧНЫХ НАПРАВЛЯЮЩИХ

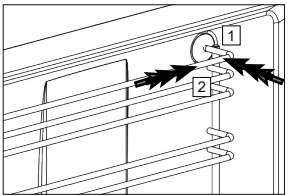
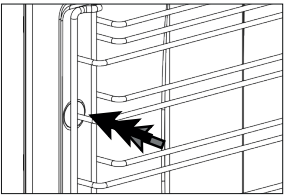
<p>Шаг 3</p>	<p>Выровняйте направляющие по центру и сначала установите задний крючок (1), а затем надавите на него (2)</p>	
<p>Шаг 4</p>	<p>Затем надавите на передний крючок. При этом направляющая будет зафиксирована</p>	

Встраиваемый электрический духовой шкаф

ЗАМЕНА ЛАМПЫ ПОДСВЕТКИ КАМЕРЫ ДУХОВОГО ШКАФА

⚠ ПРЕДУПРЕЖДЕНИЕ. В связи с опасностью поражения электрическим током перед заменой лампы подсветки убедитесь в том, что питание отключено. Если лампа горячая, дождитесь ее охлаждения.

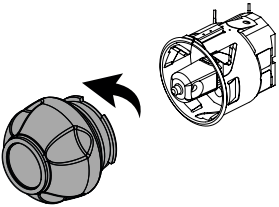
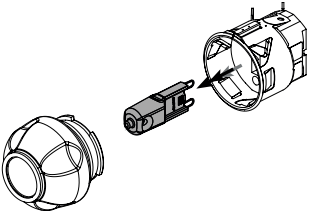
Шаг 1	Полностью откройте дверь духового шкафа	
Шаг 2	Поверните стеклянный плафон против часовой стрелки и снимите его	
Шаг 3	Извлеките лампу подсветки духового шкафа в направлении стрелки и замените ее. Установите стеклянный плафон на место	

⚠ ПОИСК И УСТРАНЕНИЕ НЕИСПРАВНОСТЕЙ

В этом разделе приведено описание наиболее распространенных неполадок/неисправностей. Вы можете самостоятельно, достаточно просто решить эти проблемы, не вмешиваясь в работу прибора.

Если описанным способом проблема не может быть решена, позвоните дилеру, у которого вы приобрели прибор, или в официальный сервисный центр. Не пытайтесь ремонтировать прибор самостоятельно.

Нарушение в работе (неисправность)	Причина/способ устранения	Способ устранения
Прибор не работает	Возможно, прибор не подключен к сетевой розетке	Проверьте, подключен ли прибор к сетевой розетке
	Возможно, перегорел или вышел из строя предохранитель	Проверьте состояние предохранителей в блоке предохранителей. Если предохранитель перегорел, замените его

Встраиваемый электрический духовой шкаф

Нарушение в работе (неисправность)	Причина/способ устранения	Способ устранения
Во время работы прибора из него выходит пар	Духовой шкаф используется в первый раз	Во время работы может выходить пар. Это не является неисправностью
Во время приготовления внешняя поверхность духового шкафа становится слишком горячей	Прибор находится в месте, в котором не обеспечивается достаточно эффективная вентиляция	Вокруг прибор должно быть оставлено свободное пространство, размеры которого указаны в инструкции по установке
Духовой шкаф не готовит должным образом	Возможно, дверь духового шкафа слишком часто открывается во время приготовления	Не открывайте дверь слишком часто, чтобы не снизилась внутренняя температура
Вентилятор системы охлаждения продолжает работать и после окончания процесса приготовления	Вентилятор продолжает работать некоторое время, вентилируя внутреннее пространство духового шкафа	Это не является неисправностью
При нагревании или остывании прибора раздается металлический скрежет	Звуки, которые раздаются из-за расширения деталей под воздействием тепла, являются нормальным явлением	Это не является неисправностью
Дверь не закрывается полностью	Возможно, этому мешают остатки пищи внутри духового шкафа и на двери	Очистите духовой шкаф
Духовой шкаф не нагревается	<ul style="list-style-type: none"> ☞ Возможно, дверь оставалась открытой ☞ Возможно, не выбран режим или не настроена температура ☞ Возможно, не подается питание от сети 	<ul style="list-style-type: none"> ☞ Проверьте дверь и убедитесь в том, что она полностью закрыта. ☞ Переключите духовой шкаф в необходимый режим и/или задайте необходимую температуру

Встраиваемый электрический духовой шкаф

Нормальный режим	
Тусклое освещение камеры печи	При приготовлении пищи освещение камеры печи может становиться тусклым. Это нормальное явление
Конденсация пара и образование капель воды на внутренней поверхности стекла двери, из вентиляционных отверстий выходит горячий воздух	В процессе приготовления из продуктов может выделяться пар. Большая часть пара удаляется через вентиляционные отверстия. Однако часть пара в виде капель воды может конденсироваться на внутренней поверхности стекла дверцы. Это нормальное явление. Не является дефектом
Духовой шкаф издает непродолжительные звуки при закрывании дверцы во включенном и отключенном состоянии	Духовка с функцией пара является герметичной, при закрывании излишки воздуха из камеры выходят через уплотнительное кольцо до момента, когда дверца закроется плотно, и выровняется давление внутри камеры и снаружи. Это нормальное явление. Не является дефектом



ТЕХНИЧЕСКИЕ ХАРАКТЕРИСТИКИ

Напряжение питания/частота	220–240 В перем. тока, 50/60 Гц
Длина кабеля	1200 мм, с разъемом типа F, 3 жилы по 1,50 мм ²
Габаритные размеры (высота/ширина /глубина)	595 мм / 595 мм / 547 мм
Тип основной печи	Мульти-печь
Мощность лампы подсветки	25 Вт
Термостат	Макс. 50°C
Нижний нагреватель	1200 Вт
Верхний нагреватель	1100 Вт
Гриль	2450 Вт

Встраиваемый электрический духовой шкаф

Соответствие требованиям директивы ЕС по утилизации отходов электрического и электронного оборудования (WEEE) и порядок утилизации данного изделия

Утилизация прибора по окончании его срока службы должна выполняться таким образом, чтобы не наносился вред окружающей среде. На данном изделии имеется соответствующий символ (WEEE), который указывает на то, что сбор отходов электрического и электронного оборудования должен осуществляться отдельно от других видов отходов. Это означает, что с данным оборудованием следует обращаться в соответствии с директивой 2002/96/ЕС, описывающей требования по демонтажу и утилизации, что в итоге позволит минимизировать вредное воздействие на окружающую среду.

За дополнительной информацией обращайтесь к местным или региональным властям. Электронные изделия, предназначенные для контролируемого сбора отходов, представляют потенциальную опасность как для окружающей среды, так и для здоровья человека из-за содержащихся в них вредных материалов.

По вопросам утилизации изделия вы можете проконсультироваться у официального дилера или в центре сбора отходов вашего муниципалитета. Перед утилизацией изделия необходимо обрезать кабель питания и сломать замок двери, чтобы исключить возможную опасность для детей.

Обратите внимание: информация по энергопотреблению указана на этикетке в соответствии со стандартами



EN 60350-1/МЭК 60350-1 для электрических духовых шкафов бытового типа. Значения определяются при стандартной нагрузке, с учетом функций нижнего/верхнего нагрева или нагрева с конвекцией (при наличии).

В целях повышения качества продукции ее характеристики могут быть изменены без предварительного уведомления об этом.

Обратите внимание: информация по энергопотреблению указана на этикетке в соответствии со стандартами EN 60350-1/МЭК 60350-1 для электрических духовых шкафов бытового типа. Значения определяются при стандартной нагрузке, с учетом функций нижнего/верхнего нагрева или нагрева с конвекцией (при наличии).

В целях повышения качества продукции ее характеристики могут быть изменены без предварительного уведомления об этом.

Встраиваемый электрический духовой шкаф

 ПРЕДУПРЕЖДЕНИЕ	<p>Прибор не предназначен для использования лицами (включая детей) с пониженными физическими, сенсорными или умственными способностями или при отсутствии у них жизненного опыта или знаний, если они не находятся под присмотром или не проинструктированы об использовании прибора лицом, ответственным за их безопасность. Дети должны находиться под присмотром во избежание игр с прибором</p>
	<p>При повреждении шнура питания его замену, во избежании опасности, должны производить изготовитель, сервисная служба или подобный квалифицированный персонал</p>
	<p>Недопустимо возникновение факельного пламени под воздухоочистителем (для вытяжек)</p>
 ВНИМАНИЕ!	<p>Детали прибора могут нагреваться во время работы</p>
<p>Условия хранения продукции по ГОСТу 15150-69, в помещениях с естественной вентиляцией при температуре воздуха от минус 50°C до плюс 40°C, относительной влажности не более 75%.</p>	

Обратите Ваше внимание!

Также неисправностями Изделия не являются:

<p>Духовки электрические и газовые</p>	<p>Изменение цвета материалов изделия в процессе эксплуатации</p>
	<p>Незначительные технические запахи в новом изделии в начальный период эксплуатации</p>
	<p>Потускнение поверхности у эмалированных противней</p>

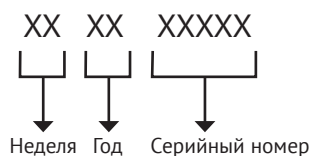
СЕРИЙНЫЙ НОМЕР:**ИЗГОТОВИТЕЛЬ:**

Эм энд Джи Хаусгерате ГмбХ
Потсдамер стр, 92 10785 Берлин

ЛИЦО, УПОЛНОМОЧЕННОЕ ИЗГОТОВИТЕЛЕМ:

ООО «Эм-Джи Русланд», 141400
г. Химки, ул. Бутаково, д. 4
info@kuppersberg.com

Фирма-производитель оставляет за собой право на внесение изменений в конструкцию, комплектацию и дизайн приборов.

Сделано в Турции, Завод-изготовитель: Femas Metal Sanayi Ve Ticaret Anonim Sirketi





УСЛОВИЯ ГАРАНТИЙНОГО ОБСЛУЖИВАНИЯ

Внимательно ознакомьтесь с условиями гарантийного обслуживания.

Изготовитель оставляет за собой право вносить изменения в конструкцию, комплектацию или технологию изготовления, таковые изменения не влекут обязательств по изменению или улучшению ранее выпущенных изделий. Указанные изменения могут быть произведены без предварительного уведомления.

Изготовителем техники марки «Kuppersberg» установлен срок службы 7 (семь) лет на крупную бытовую технику: газовые и комбинированные плиты, духовые шкафы, электрические и газовые варочные поверхности, холодильное оборудование, стиральные машины, сушильные барабаны, посудомоечные машины, пароварки, кухонные вытяжки), при соблюдении правил эксплуатации и применении ее в бытовых целях.

Данные сроки исчисляются с даты изготовления изделия.

Правила безопасного и эффективного использования изложены в Инструкции по эксплуатации. По истечении установленного срока службы изготовитель не несет ответственности за безопасность изделия.

На всю бытовую технику марки «Kuppersberg» гарантийный срок составляет 24 (двадцать четыре) месяца. Гарантийный срок исчисляется со дня заключения договора купли-продажи при наличии кассового и/или товарно-кассового чека, при отсутствии документов о покупке согласно п. 2 ст. 19 ЗоЗПП гарантийный срок исчисляется с даты изготовления изделия.

Данная Гарантия действительна только на территории Российской Федерации, Республики Беларусь, Республики Казахстан. Гарантия распространяется только на официально поставленные изделия, сертифицированные для указанных стран, а также на оригинальные комплектующие и составные части данных изделий.

На территории других государств гарантийный срок устанавливается в соответствии с внутренним законодательством.

1. Данная гарантия распространяется только на изделия, используемые в личных, семейных или домашних целях, не связанных с предпринимательской деятельностью.

2. Гарантийный срок на комплектующие изделия (такие изделия, которые могут быть сняты с основного изделия без применения каких-либо инструментов, а именно, ящики, полки, решётки, корзины, насадки, трубки, шланги или другие подобные комплектующие) составляет 6 (шесть) месяцев с момента продажи основного изделия магазином.

3. Гарантийный срок на новые комплектующие и составные части, установленные в изделие, взамен вышедших из строя, при гарантийном ремонте, равен сроку гарантии на изделие и заканчивается одновременно с окончанием гарантийного срока изделия.

4. Гарантийный срок на элементы освещения, лампы составляет 15 дней с даты покупки прибора.

5. Гарантийный ремонт выполняется бесплатно авторизованным сервисным центром на дому у потребителя или в мастерской по усмотрению сервисного центра.

6. Прежде чем вызвать специалиста сервисного центра, внимательно прочитайте инструкцию по эксплуатации изделия. Если изделие исправно, то за сервисным центром остаётся право требовать от Потребителя возмещения стоимости сервисных мероприятий за ложный вызов.

7. Для осуществления технического обслуживания и ремонта изделия, потребителю необходимо обеспечить доступ сотруднику авторизованного сервисного центра к изделию (в том числе встраиваемому).

8. Претензии по качеству основного изделия, его комплектующих и составных частей принимаются при условии, что недостатки обнаружены в течение гарантийных сроков, установленных соответственно на основное изделие, его комплектующие и составные части. Претензии рассматриваются после только после предварительной проверки качества изделия представителем авторизованного сервисного центра.

9. Во избежание возможных недоразумений, сохраняйте в течении гарантийного срока изделия документы, прилагаемые при продаже (кассовый и/или товарный чек, инструкцию по эксплуатации).

10. Изготовитель не несет какой-либо ответственности за любой возможный ущерб, нанесенный потребителю, в случаях несоблюдения требований Изготовителя, указанных в данном гарантийном документе и инструкции по эксплуатации.

Изготовитель не несет гарантийные обязательства в следующих случаях:

При возникновении недостатков, вызванных несоблюдением прилагаемой к изделию инструкции по эксплуатации, неправильной установкой, хранением или транспортировкой изделия, небрежным обращением или плохим уходом, неправильным использованием, включая перегрузку.

Использования изделия для предпринимательской или профессиональной деятельности.

Не соблюдения потребителем правил подключения и монтажа изделия, установки дополнительных элементов на изделии, препятствующих доступу специалиста к прибору для проведения сервисных мероприятий.

На изделия, которые подвергались ремонту, разборке или конструктивным изменениям, которые повлекли отказ в работе изделия, неуполномоченными на то лицами или организациями не являющимися авторизованными сервисными центрами.

Так же если удалены, не разборчивы или изменены заводские наклейки с указанием модели, продуктового и серийного номера изделия.

Повреждений техники или нарушений ее нормальной работы, которые вызваны не зависящими от производителя причинами, такими как нестабильность параметров электросети (установленных государственными стандартами ГОСТ 13109-97), явления природы и стихийные бедствия, пожар, домашние животные и насекомые, попадание внутрь изделия посторонних предметов, жидкостей, и другими подобными причинами.

Повреждения техники или нарушений ее нормальной работы, вызванных сверхнормативными отклонениями параметров электро-, газо-, или водоснабжения от номинальных значений.

Внешние и внутренние загрязнения, царапины, трещины, вмятины, потёртости и прочие механические повреждения, повреждения стеклянных деталей, включая разрушения, повреждения стеклокерамики, изменения цвета стеклокерамики в зонах конфорок, царапины, возникшие в процессе эксплуатации.

Использование посуды не соответствующего типа и размера, рекомендованного изготовителем согласно инструкции по эксплуатации.

На шум и звуки работы электрооборудования индукционных и электрических плит, даже в выключенном состоянии, так же на шум пламени, издаваемый газовыми конфорками.

Повреждения деталей, которые произошли в результате естественного износа, включая расходные материалы, такие как: лампы, элементы питания, фильтры, монтажные и уплотнительные элементы, соединительные электрокабели, разъёмы, шланги, фильтры, антивозвратные клапаны, металлические и стеклянные противни, решетки, держатели противней и решеток, телескопические направляющие, тарелки, блюда, ручки и кнопки управления, решетки плит, составные части конфорок и дополнительных аксессуаров.

Образования на нагревательных элементах избыточного слоя накипи, при повышенной жесткости воды необходима обработка соответствующими составами.

Попадания во внутренние рабочие объёмы изделия посторонних предметов, мелких деталей одежды или остатков пищи.

Механических повреждений изделия потребителем (вмятины, царапины, трещины, сколы и т. д.)

Потери товарного вида изделия в следствие воздействия химических веществ.

Длительных термических воздействиях и других подобных повреждениях, возникших в процессе эксплуатации. Время приготовления пищи не должно превышать более 3 часов непрерывного включения конфорок.

На работы по установке, регулировке, чистке изделия, замене расходных материалов и прочий уход за изделием, оговорённый в инструкции по эксплуатации (периодическое обслуживание).

Движения хладагента внутри холодильника, морозильника, который может издавать кратковременные шумы (свист, звук перетекающей жидкости и т. д.), даже при отключенном компрессоре, что не является дефектом, так же не является дефектом потрескивание составных частей прибора в результате температурных деформаций. Характерные звуки включения компрессора и автоматики являются нормальными звуками при работе электрооборудования прибора. Для холодильников, оборудованных устройством для приготовления льда (ледогенератором), при не использовании устройства для приготовления льда (ледогенератора) в течении 7 дней и более, обязательно требуется отключать функцию приготовления льда, освободить емкость от ранее приготовленного льда. Во избежание солнечного ультрафиолетового и температурного воздействия на корпус холодильника, место для установки холодильника должно быть защищено от прямого попадания солнечного света на прибор.

Установка и подключение крупной бытовой техники, включая встраиваемую бытовую технику

Для установки и подключения изделий производитель рекомендует Вам обратиться в авторизованные сервисные центры. Вы можете воспользоваться услугами любых других квалифицированных специалистов имеющих сертификат на оказание подобных услуг.

Перед установкой, использованием обязательно внимательно прочтите Инструкцию по эксплуатации.

Оплата работ по установке и подключению изделия происходит по прейскуранту сервисного центра.

Изготовитель не несёт какой-либо ответственности за любой ущерб, нанесенный имуществу граждан вследствие установки и подключения, не соответствующих требованиям, указанным в инструкции по эксплуатации и произведенных не уполномоченными на то лицами.

В случае нарушений требований Изготовителя по установке и подключению, ответственность за причиненный ущерб несет лицо или организация, проводившее работы по установке и подключению.

Газовая бытовая техника подключается только специалистом, имеющим лицензию и допуск на работы с газовым оборудованием. Гарантийное и сервисное обслуживание осуществляется только при наличии отметки в паспорте изделия о подключении или документа уполномоченной организации о подключении газового оборудования.

Изделия, имеющие трехконтактную сетевую вилку, обязательно должно быть заземлено.

По всем вопросам технического обслуживания и приобретения оригинальных расходных материалов и аксессуаров Вы можете обращаться в авторизованные сервисные центры, информация по сервисному обслуживанию изделий «Kuppersberg» указана на сайте изготовителя: www.kuppersberg.com

KUPPERSBERG

СЕРВИСНАЯ КНИЖКА

МОДЕЛЬ

ТИП ИЗДЕЛИЯ

СЕРИЙНЫЙ НОМЕР

ДАТА ПРОДАЖИ

М.П.
продавца

Уважаемый Покупатель !

Благодарим Вас за выбор продукции компании KUPPERSBERG. Настоящим, компания KUPPERSBERG подтверждает, что приобретённая Вами техника изготовлена из высококачественных материалов при повышенном контроле качества продукции и отвечает всем техническим и экологическим критериям, предъявляемым к домашней бытовой технике.

Данный товар сертифицирован на территории Российской Федерации. Производитель обязуется обеспечить бесплатный гарантийный ремонт в течение всего гарантийного срока.

Требования потребителя, соответствующие Законодательству РФ, могут быть предъявлены в течение 24 месяцев с Даты продажи изделия при условии, что недостатки в продукции не возникли вследствие нарушения покупателем правил пользования, транспортировки, хранения и иных действий пользователя или третьих лиц или обстоятельств непреодолимой силы (пожар, природная катастрофа и т.д.).

Гарантийное обслуживание осуществляется в уполномоченных KUPPERSBERG авторизованных сервисных центрах. Ответственность за качество, сроки ремонта несут уполномоченные сервисные центры. Неисправные детали и узлы техники в гарантийный период заменяются потребителю на новые безвозмездно.

Телефон горячей линии KUPPERSBERG:

8 (800) 775-73-29 (звонки для всех регионов РФ бесплатные)

Часы работы горячей линии:

понедельник-пятница с 9-00 до 18-00 без перерыва

Полный список авторизованных сервисных центров KUPPERSBERG

Вы можете найти на официальном сайте www.kuppersberg.com

СВЕДЕНИЯ О РЕМОНТАХ

Ремонт №1

Дата обращения	Дата ремонта	Неисправность	Выполненная работа	Запасная часть

Ремонт №2

Дата обращения	Дата ремонта	Неисправность	Выполненная работа	Запасная часть

Ремонт №3

Дата обращения	Дата ремонта	Неисправность	Выполненная работа	Запасная часть

KUPPERSBERG

ГАРАНТИЙНЫЙ СЕРТИФИКАТ

Обратите особое внимание!

Все условия гарантии регулируются действующим Законодательством РФ.

Гарантийные обязательства не распространяются на технику с неисправностями, возникшими вследствие нарушения технологических требований, описанных в Инструкции по эксплуатации, в том числе:

- нестабильности параметров электросети, установленных ГОСТ 13109-87, а также нестабильности уровня давления газа, согласно ГОСТ P50696-2006;
- нестабильности водопроводной сети, установленных СНиП 2.04.02-84;
- на технику, используемую от целей, отличных от бытового пользования, а также технику, установленную в организациях любого типа собственности;
- при наличии следов механических повреждений (трещины, сколы, царапины и пр.), связанных с причиной обращения;
- при наличии следов несанкционированного вскрытия или неквалифицированного ремонта третьими лицами (за исключением особых случаев, предусмотренных действующим Законодательством РФ);
- при несоответствии данных о технике в Сервисной книжке и на оригинальной наклейке (шильде) на изделии;
- при неправильном подключении изделия, попадании внутрь изделия посторонних предметов, мелких деталей и фрагментов одежды или остатков пищи;
- при попадании на внутренние узлы и детали изделия посторонних жидкостей, насекомых или при наличии следов их жизнедеятельности;
- вследствие образования на элементах изделия избыточного слоя накипи или иных отложений, вызванных повышенной жёсткостью воды;
- при обнаружении воздействия на внутренние и внешние элементы изделия агрессивных химических веществ, а также термического воздействия ;
- в случае, если изделие на момент визита уполномоченной сервисной службы KUPPERSBERG было в технически исправном состоянии

KUPPERSBERG

#1

Модель изделия _____

Серийный № _____

Дата продажи _____

М.П.
продавца

KUPPERSBERG

#2

Модель изделия _____

Серийный № _____

Дата продажи _____

М.П.
продавца

KUPPERSBERG

#3

Модель изделия _____

Серийный № _____

Дата продажи _____

М.П.
продавца

Товар получил без повреждений , претензий к внешнему виду и комплектности не имею

(Фамилия, имя и подпись Потребителя)

С условиями гарантийных обязательств KUPPERSBERG ознакомлен и согласен. Полная, необходимая, достоверная информация о Товаре, Изготовителе, Продавце мною получена

(Фамилия, имя и подпись Потребителя)

СВЕДЕНИЯ ОБ УСТАНОВКЕ

Заполняется лицом, осуществившем подключение (Установку)

Дата подключения (установки)	Фамилия, Имя специалиста, проводившего подключение	Наименование организации, выполнившей подключение	Подпись специалиста, проводившего подключение

Внимание: KUPPERSBERG настоятельно рекомендует доверять подключение (установку) приобретённого Товара специалистам Авторизованного сервисного центра KUPPERSBERG. При подключении изделия через АСЦ KUPPERSBERG, гарантийный срок исчисляется с Даты подключения (установки) изделия, но не более 3 месяцев с даты продажи. Оплата работ по подключению и настройке изделия осуществляется на основании прейскуранта платных услуг организации, осуществляющей подключение. Изготовитель не несёт ответственности за ущерб имуществу и здоровью граждан, возникший в связи с некачественным подключением изделия третьими лицами. В случае возникновения поломки изделия вследствие описанных выше причин, ответственность за причинённый ущерб потребителю, а также за восстановление работоспособности изделия, несёт лицо, осуществлявшее подключение. Газовые варочные панели и духовки могут быть установлены только сертифицированным специалистом, имеющим соответствующий допуск на установку и проведение работ по газовому оборудованию. Гарантийное обслуживание осуществляется только при наличии отметки Организации, уполномоченной на проведение такого рода работ.

KUPPERSBERG

#1

Сервис-центр _____

Инженер, Ф.И.О.,
подпись _____

Дата ремонта _____

М.П.
сервис-центра

KUPPERSBERG

#2

Сервис-центр _____

Инженер, Ф.И.О.,
подпись _____

Дата ремонта _____

М.П.
сервис-центра

KUPPERSBERG

#3

Сервис-центр _____

Инженер, Ф.И.О.,
подпись _____

Дата ремонта _____

М.П.
сервис-центра

KUPPERSBERG



ВНИМАНИЕ!

ПРОИЗВОДИТЕЛЬ НАСТОЯТЕЛЬНО
РЕКОМЕНДУЕТ СОХРАНЯТЬ
НАСТОЯЩЕЕ РУКОВОДСТВО
В ТЕЧЕНИЕ ВСЕГО СРОКА
ПОЛЬЗОВАНИЯ ИЗДЕЛИЕМ.

➔ Kuppersberg

➔ www.kuppersberg.com