

KUPPERSBERG

РУКОВОДСТВО ПОЛЬЗОВАТЕЛЯ

НО 677 В, ВХ, НО 678 В, ВХ

ВСТРАИВАЕМЫЙ ДУХОВОЙ ШКАФ



СОДЕРЖАНИЕ

УКАЗАНИЯ ПО ТЕХНИКЕ БЕЗОПАСНОСТИ	4
МЕРЫ ПРЕДОСТОРОЖНОСТИ ПРИ ИСПОЛЬЗОВАНИИ.....	7
ДЕТАЛИ ПРИБОРА И ИХ ЭКСПЛУАТАЦИЯ	10
СОСТАВНЫЕ ЧАСТИ И ЭЛЕМЕНТЫ УПРАВЛЕНИЯ ПРИБОРА.....	11
ПОРЯДОК ПРИМЕНЕНИЯ.....	15
НАСТРОЙКА ТАЙМЕРА	16
ЧИСТКА И ТЕХНИЧЕСКОЕ ОБСЛУЖИВАНИЕ	18
УКАЗАНИЯ ПО УСТАНОВКЕ	22
ТЕХНИЧЕСКИЕ ХАРАКТЕРИСТИКИ.....	26



Благодарим вас за выбор данного прибора.

Данное Руководство пользователя содержит важную информацию по безопасности и указания по эксплуатации и обслуживанию вашего оборудования.

Перед эксплуатацией устройства внимательно прочтите данное Руководство пользователя и сохраните его для дальнейшего использования.

Встраиваемый духовой шкаф

 **УКАЗАНИЯ ПО ТЕХНИКЕ БЕЗОПАСНОСТИ**

 **Обязательно выполняйте все приведенные требования!**

Во избежание получения физических травм и повреждения имущества, пожалуйста, соблюдайте приведенные ниже требования по технике безопасности.

ОПАСНО!

☞ Не допускается использовать прибор, если кабель или вилка питания повреждены, или не обеспечивается надежный контакт между розеткой и вилкой питания (Выполнение этого требования позволяет предотвратить поражение электрическим током или возгорание из-за короткого замыкания).

☞ В случае повреждения кабеля, соединяющего с источником питания, в целях предотвращения опасности, его замену должны проводить специалисты компании-изготовителя, ее отдела технического обслуживания или аналогичной организации.

☞ Не допускайте повреждения кабеля или вилки питания.

☞ Перечисленные ниже действия категорически запрещены:

Нанесение повреждений, механическое воздействие, нагревание до высокой температуры, размещение рядом с источником тепла, чрезмерное сгибание, скручивание, приложение растягивающего усилия. Не допускается также тянуть за кабель для отсоединения от розетки (Выполнение этих требований позволит предотвратить поражение электрическим током вследствие по-

вреждения кабеля или вилки питания или возгорание из-за короткого замыкания).

☞ Не помещайте внутрь духового шкафа герметичные емкости или контейнеры (Выполнение этого требования позволит предотвратить опасности взрыва из-за чрезмерного повышения давления в емкости во время приготовления блюда).

☞ Не допускается вставлять посторонние предметы в отверстия духового шкафа.

☞ Особенно это касается металлических предметов, таких как проволока или электрические провода (Выполнение этого требования позволит предотвратить поражение электрическим током и травмы, вызванные резким механическим движением).

☞ Не устанавливайте перед духовым шкафом декоративные панели (Выполнение этого требования позволит предотвратить деформацию дверных панелей в результате перегрева).

☞ Не приближайтесь близко к прибору, когда он работает, или сразу же после того, как он закончит работу.

☞ Следите за детьми (чтобы они случайно не получили ожоги).

☞ Внутри духового шкафа разрешается помещать только изделия (посуду) из жаропрочной керамики (Выполнение этого требования позволит предотвратить возгорание, которое может быть вызвано плавлением при высокой температуре).

☞ Запрещается помещать внутрь:

Встраиваемый духовой шкаф

↻ Легковоспламеняющиеся предметы, например, пластиковые контейнеры.

↻ Изделия из алюминиевой фольги и других подобных материалов.

↻ Не допускается использовать этот прибор для обогрева помещения (Выполнение этого требования позволит предотвратить возникновение возгорания и сокращение срока службы изделия).

↻ Не допускается использовать этот прибор для разогрева продуктов в закрытых консервных банках (Выполнение этого требования позволит предотвратить возгорание, получение ожогов или травм, вызванных взрывом из-за нарастания давления).

↻ Не допускается самостоятельно изменять, разбирать или ремонтировать данное изделие (Выполнение этого требования позволит предотвратить случаи возгорания, поражения электрическим током или получения травм).

↻ По вопросам ремонта следует обращаться за консультацией в официальный центр технического обслуживания.

↻ Не допускается очищать стекло двери духового шкафа жесткой щеткой или остроконечным скребком (Выполнение этого требования позволит предотвратить появление царапин на поверхности стекла, которые могут привести к его повреждению).

↻ Данный прибор должен быть обязательно подключен к отдельной розетке электросети переменного тока с характеристиками 220–240В/16А (Выполнение этого требования позволит

предотвратить возникновение возгорания, которое может быть вызвано перегревом при совместном использовании с другими электроприборами).

↻ Все используемые электромонтажные платы должны быть рассчитаны на ток не менее 16А.

↻ Вилка питания должна быть плотно вставлена в розетку (Выполнение этого требования позволит предотвратить возникновение задымления, пожара, а также поражение электрическим током).

↻ Данное изделие должно быть надлежащим образом подключено к системе заземления в соответствии с федеральными и местными правилами техники безопасности (Выполнение этого требования позволит предотвратить поражение электрическим током в случае возникновения неисправности или утечки).

↻ Пользователи должны проверять соответствие используемого оборудования основным требованиям безопасности. В случае возникновения каких-либо опасений система электроснабжения дома должна быть проверена квалифицированными специалистами-электриками.

↻ Перед использованием прибора убедитесь в том, что он правильно установлен и также правильно установлены все электрические компоненты (Выполнение этого требования позволит предотвратить случаи возникновения возгорания или получения травм).

↻ Не допускается использование данного изделия указанными ниже ли-

Встраиваемый духовой шкаф

цами (включая детей): лицами с ограниченными физическими, сенсорными или умственными способностями или не имеющими необходимых для работы с ним опыта и знаний, за исключением тех случаев, когда они находятся под присмотром или были проинструктированы по вопросам безопасного применения прибора, а также осознают возможные опасности, которые могут возникнуть при его неправильном использовании. Не разрешайте детям играть с прибором. Чистку и уход за прибором дети должны выполнять только под присмотром взрослого. (Выполнение этого требования позволит предотвратить ожоги, травмы или поражение электрическим током).

☉ Следите за тем, чтобы использованная упаковка от продуктов (например, пленка для хранения пищевых продуктов, упаковочные материалы из полистирола и полиэтилена), которые готовятся в духовом шкафу, находилась в недоступном для детей месте (Выполнение этого требования позволит предотвратить случаи асфиксии, которые могут возникнуть вследствие попадания инородного предмета в дыхательную систему).

☉ В случае обнаружения перечисленных ниже нарушений в работе или неисправностей прекратите использование прибора и немедленно извлеките вилку из розетки (Выполнение этого требования позволит предотвратить возникновение задымления, пожара, а также поражение электрическим током).

- Резкий отказ в работе.
- Чрезмерный нагрев вилки и кабеля питания.
- Повреждение кабеля питания или прерывистое отключение питания при прикосновении к кабелю питания.
- Чрезмерный нагрев прибора.
- Из прибора идет дым или ощущается запах гари.
- Прибор поврежден, вибрирует или издает нехарактерный шум.

В указанных случаях немедленно обратитесь в официальный центр технического обслуживания для консультации, проведения осмотра и ремонта прибора.

☉ Перед проведением работ по установке, техническому обслуживанию и ремонту обязательно отключайте данный прибор от сети электропитания (Выполнение этого требования позволит предотвратить случаи поражения электрическим током или получения травм).

☉ При перечисленных ниже условиях изделие должно быть полностью отключено от источника питания.

- Отключен (отсоединен) главный предохранитель.
- Извлечен съемный предохранитель (требование действует только в отношении тех стран, в которых такие предохранители применяются).
- Настенная розетка выключена, вилка извлечена из розетки.
- Перед заменой лампы подсветки обязательно отключайте питание (Выполнение этого требования позволит предотвратить случаи поражения электрическим током).

Встраиваемый духовой шкаф

⇒ Перед первым использованием включите прибор без загрузки в него продуктов и дождитесь пока посторонний запах не исчезнет (См. приложение «Меры предосторожности при первоначальном использовании») (Не влияет на обычную работу прибора).

⇒ Перед использованием прибора извлеките из него все детали упаковки и подкладочные материалы (выполнение этого требования позволит предотвратить возникновение возгорания из-за повышения температуры).

⇒ Перед использованием прибора извлеките из него все детали упаковки и подкладочные материалы (выполнение этого требования позволит предотвратить возникновение возгорания из-за повышения температуры).

⚠ ПРЕДУПРЕЖДЕНИЕ

⇒ Не допускается помещать внутрь духового шкафа легковоспламеняющиеся материалы (Это позволит предотвратить возгорание при случайном включении духового шкафа).

⇒ Не опирайтесь и не садитесь на открытую дверь духового шкафа (Выполнение этого требования позволит предотвратить повреждение телескопических направляющих).

⇒ Не используйте для чистки стеклянной двери духового шкафа агрессивные, коррозионно-активные чистящие средства или остроконечные металлические скребки (Выполнение этого требования позволит предотвратить появление царапин на поверхности, а также повреждение стекла).

⇒ Не используйте для очистки данного изделия паровые моечные установки (Выполнение этого требования позволит предотвратить возникновение короткого замыкания, а также выход изделия из строя).

⇒ Не прикасайтесь к нижней части изделия после включения питания (Выполнение этого требования позволит предотвратить получение ожогов).

⇒ Не оставляйте прибор без присмотра во время приготовления продуктов, которые содержат жиры или масла, или с использованием жиров или масел (Выполнение этого требования позволит предотвратить случаи возникновения возгорания).

⇒ При извлечении вилки питания из розетки обязательно удерживайте вилку рукой (Выполнение этого требования позволяет предотвратить поражение электрическим током или возгорание из-за короткого замыкания).

⇒ При закрывании двери не прикасайтесь руками к ее боковым частям (Выполнение этого требования позволяет предотвратить травмы, которые могут возникнуть в случае зажатия пальцев при закрывании двери).

**МЕРЫ
ПРЕДОСТОРОЖНОСТИ
ПРИ ИСПОЛЬЗОВАНИИ****ПОРЯДОК ИСПОЛЬЗОВАНИЯ
ПРИБОРА**

⇒ Перед первым использованием прибора удалите все имеющиеся на нем защитные пленки (кроме наклейки

Встраиваемый духовой шкаф

с техническими характеристиками (за-водской таблички)) (Выполнение этого требования позволит предотвратить расплавление защитной пленки под воздействием высокой температуры и возникновение ожогов при прикосновении к горячим частям).

☞ Перед первым использованием духового шкафа полностью освободите его от всего упаковочного материала (Решетка, картонные вставки с обеих сторон противня, амортизирующие подкладки из пеноматериала с передней и задней стороны гриля и обвязочные ленты на направляющих).

☞ При работе духовой шкаф сильно нагревается, поэтому во время его использования следует защищать руки перчатками из термостойкого материала (Выполнение этого требования позволит предотвратить получение ожогов).

☞ Во время работы дверь духового шкафа должна быть закрыта. Обязательно проверяйте, что между дверью духового шкафа и его корпусом отсутствуют посторонние предметы (Выполнение этого требования позволит предотвратить снижение эффективности работы прибора).

☞ Не оставляйте в печи остатки продуктов, содержащих сахар (например, варенья) (Выполнение этого требования позволит предотвратить повреждение эмали внутри духового шкафа).

☞ Не помещайте в духовой шкаф пластиковые предметы (Под действием высокой температуры пластиковые предметы могут расплавиться и привести к повреждению духового шкафа).

☞ Во время использования духового шкафа не накрывайте его дно алюминиевой или оловянной фольгой, а также не ставьте сковороды и противни на дно духового шкафа (Выполнение этого требования позволит предотвратить повреждение эмали внутри духового шкафа).

☞ Если во время использования духового шкафа поверхности еще очень горячие, не допускается лить воду непосредственно на противень (Выполнение этого требования позволит предотвратить повреждения из-за воздействия пара, в том числе повреждения эмалированных поверхностей).

☞ Использование пульверизаторов для чистки не допускается (В противном случае это может привести к ухудшению свойств изоляции и повреждению духового шкафа).

**УКАЗАНИЯ ПО УСТАНОВКЕ
БОКОВЫХ НАПРАВЛЯЮЩИХ**

Для обеспечения безопасного использования решетки или противня необходимо вставить в правильном положении и соответствующим образом установить боковые направляющие.

Кроме того, при открытии духового шкафа вы можете ориентироваться на номер уровня, который отображается с передней стороны шкафа (Всего предусмотрено пять уровней). Благодаря таким мерам при снятии с решетки или противня блюда продукты не будут выскальзываться и выпадать из духового шкафа.

Встраиваемый духовой шкаф

Прежде чем закрыть дверь духового шкафа, убедитесь в том, решетка (противень) находится в правильном положении и не прикасается к стеклу с внутренней стороны двери духового шкафа.

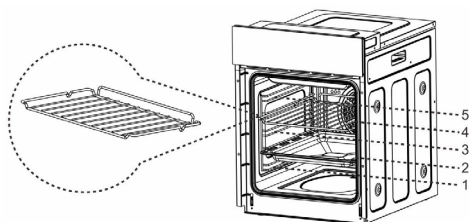

ИЗВЛЕЧЕНИЕ ЧАСТЕЙ УПАКОВКИ И ПОДКЛАДОЧНЫХ МАТЕРИАЛОВ

Перед первым использованием сначала необходимо удалить все упаковочные материалы из шкафа, руководствуясь рисунком ниже, после чего можно приступить к выполнению других операций.

Из духового шкафа должны быть удалены все упаковочные материалы.

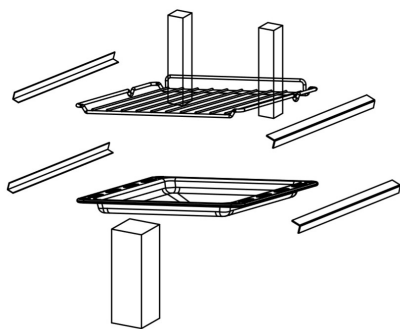

МЕРЫ ПРЕДОСТОРОЖНОСТИ ПРИ ПЕРВОНАЧАЛЬНОМ ИСПОЛЬЗОВАНИИ

ПРИМЕЧАНИЕ. При первом включении духового шкафа может выделяться небольшое количество дыма и появляться незначительный запах, что является нормальным явлением.

Перед началом использования установите температуру 250°C и включите пустой духовой шкаф на 30 минут.

ДЕЙСТВИЯ ПРИ ПЕРВОНАЧАЛЬНОМ ИСПОЛЬЗОВАНИИ

1. Удалите все подкладочные материалы.
2. Включите пустой духовой шкаф примерно на 30 минут в режиме верхнего и нижнего нагрева и максимальной температуре.
3. При этом будет ощущаться характерный запах гари. Пожалуйста, проверьте помещение.

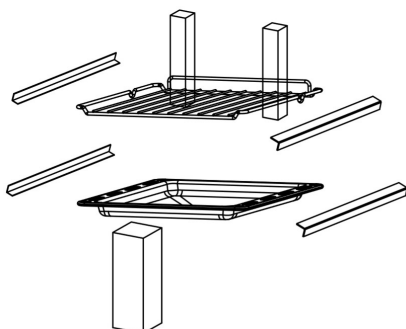

Встраиваемый духовой шкаф

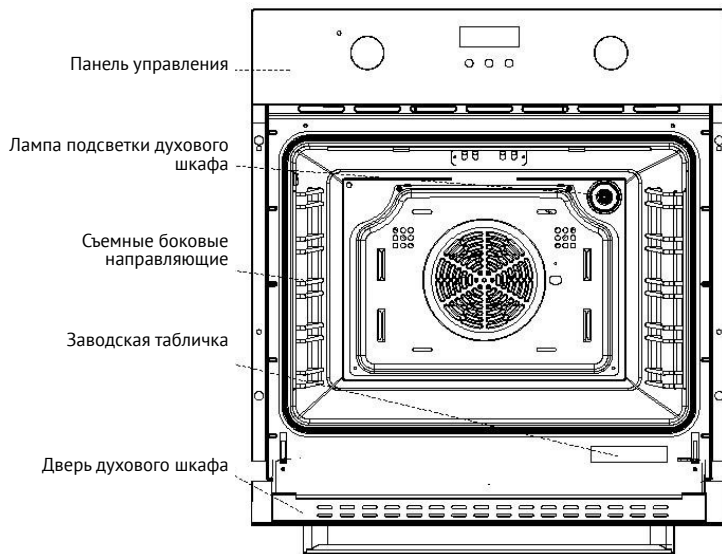
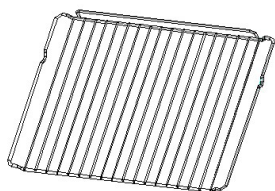
⚠ ДЕТАЛИ ПРИБОРА И ИХ ЭКСПЛУАТАЦИЯ**КОМПОНЕНТЫ ДУХОВКИ****АКСЕССУАРЫ****➤ Решетка**

Используется для запекания и барбекю.

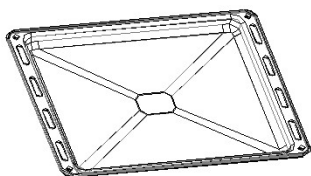
**➤ Универсальный эмалированный противень**

Используется для приготовления большого количества продуктов, например, коржей для торта, выпечки, замороженных продуктов, а также для сбора выделяющегося в процессе приготовления жира и мясного сока.

Встраиваемый духовой шкаф

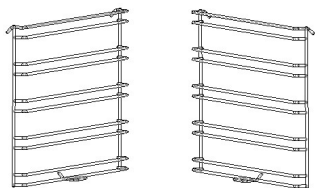

➔ **Боковые направляющие (проволочные)**

Перед очисткой стенок духового шкафа боковые направляющие с обеих сторон можно снять.



➔ **Винты**

Винты (2 шт.) для фиксации изделия.

⚠ СОСТАВНЫЕ ЧАСТИ И ЭЛЕМЕНТЫ УПРАВЛЕНИЯ ПРИБОРА
ПАНЕЛЬ УПРАВЛЕНИЯ

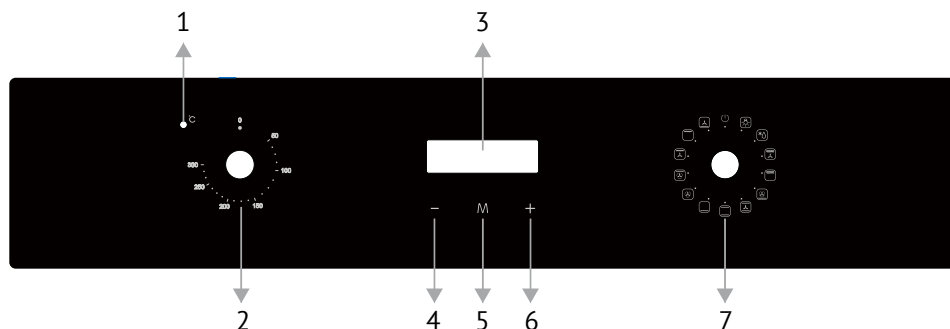



- | | |
|--------------------------------------------------------------------------------------------------------------------------------------------------------------------------------------------------------------------------------------------------------------------------------------------|---------------------------------------------------------------------------------------------------------------------------------------------------------------------------------------------------------|
| <ol style="list-style-type: none"> 1. Световой индикатор 2. Ручка настройки температуры
Поверните ручку, чтобы выбрать необходимую температуру. 3. Основной дисплей 4. Кнопка уменьшения значения 5. Кнопка настройки таймера/часов | <ol style="list-style-type: none"> 6. Кнопка увеличения значения 7. Ручка выбора функции (режима работы)
Поверните ручку, чтобы выбрать необходимую функцию (режим работы). |
|--------------------------------------------------------------------------------------------------------------------------------------------------------------------------------------------------------------------------------------------------------------------------------------------|---------------------------------------------------------------------------------------------------------------------------------------------------------------------------------------------------------|





Встраиваемый духовой шкаф

НАСТРОЙКА РЕЖИМОВ РАБОТЫ (ФУНКЦИЙ)



Вращая ручку, установите указатель напротив соответствующего значка для выбора необходимой функции (режима приготовления).

Значки	Описание функций (режимов работы)
	<p>Освещение Пользователи могут наблюдать за процессом приготовления, не открывая дверь прибора, для этого необходимо активировать соответствующую функцию для включения лампы подсветки</p>
	<p>Разморозка Циркуляция воздуха, имеющего комнатную температуру, позволяет быстро разморозить замороженные продукты (без применения тепла). Это простой в использовании и быстрый способ ускорить размораживание и процесс оттаивания готовых овощей и продуктов, заправленных маслом</p>
	<p>Макси-гриль с конвекцией Верхний нагревательный элемент (внутреннее кольцо), внешний кольцевой нагревательный элемент и задний вентилятор могут работать одновременно. Температура может регулироваться в диапазоне от 50°C до 250°C</p>
	<p>Макси-гриль Верхний нагревательный элемент (внутреннее кольцо) и внешний кольцевой нагревательный элемент могут работать одновременно. Температура может регулироваться в диапазоне от 50°C до 250°C</p>
	<p>Нижний нагрев с турбовентилятором Задний нагревательный элемент (для нагрева горячего воздуха) и нижний нагревательный элемент могут работать одновременно. Быстрый нагрев. Температура может регулироваться в диапазоне от 50°C до 250°C</p>
	<p>Традиционный нагрев с конвекцией Совместное использование вентилятора и двух нагревательных элементов позволяет обеспечить более равномерное тепловое воздействие и сэкономить до 30–40% энергии. Снаружи блюдо слегка подрумянивается, но внутри остается еще влажным. ● ПРИМЕЧАНИЕ: Эта функция (режим работы) подходит для высокотемпературной обработки (жарки) и жарки больших кусков мяса</p>
	<p>Традиционный нагрев Верхний и нижний нагреватели работают вместе. Этот режим может использоваться для обычного каждодневного приготовления блюд</p>
	<p>Нижний нагрев Скрытый нагревательный элемент в нижней части духового шкафа обеспечивает более концентрированный нагрев без подрумянивания. Этот режим подходит для приготовления блюд на медленном огне, таких как запеканки с хрустящей корочкой, тушеное мясо, выпечка и пицца</p>











Встраиваемый духовой шкаф

	Турбовентилятор Компоненты вокруг конвекционных вентиляторов обеспечивают дополнительный нагрев для приготовления с конвекцией. В режиме конвекции вентилятор автоматически включается для усиления циркуляции воздуха внутри духового шкафа и обеспечивает равномерный прогрев в процессе приготовления. Температура может регулироваться в диапазоне от 50°C до 250°C
	Верхний нагрев с турбовентилятором Его можно использовать для предварительного разогрева духового шкафа
	Гриль с конвекцией Верхний нагревательный элемент и вентилятор работают вместе, распределяя тепло более равномерно
	Гриль Верхнее внутреннее кольцо нагревательного элемента работает. Температура может быть установлена в диапазоне от 50°C до 250°C
	Нижний нагрев с конвекцией Задний вентилятор и нижний нагревательный элемент работают одновременно. Температура может быть установлена в диапазоне от 50°C до 250°C

ПРИМЕРЫ НАСТРОЙКИ РЕЖИМОВ ПРИ ПРИГОТОВЛЕНИИ РАЗЛИЧНЫХ БЛЮД

Продукт (блюдо)	Вес (г)	Уровень	Режим работы (функция)	Температура, °C	Обработка одной стороны (минуты)	Обработка второй стороны (минуты)	Дополнительные принадлежности
Печенье	0,5	3		200	10–15	–	Универсальный противень
Сэндвич	0,2	3		180	15–20	–	Решетка
Бисквитный рулет с джемом	0,2	3		180	10–18	–	Универсальный противень
Небольшой пирог	0,3–0,4	3		185	20–25	–	Универсальный противень
Небольшой пирог	0,3–0,4	3		160	20–25	–	Универсальный противень

Встраиваемый духовой шкаф

Продукт (блюдо)	Вес (г)	Уровень	Режим работы (функция)	Температура, °С	Обработка одной стороны (минуты)	Обработка второй стороны (минуты)	Дополнительные принадлежности
Бисквитное пирожное	0,5	3		175	30–35		Решетка
Бисквитное пирожное	0,5	3		150	30–35		Решетка
Пицца	0,35	3		200	7–10		Универсальный противень
Пицца	0,35	3		200	10		Универсальный противень
Яблочный пирог	1,2	3		185	50–60		Решетка
Яблочный пирог	1,2	2		185	70		Решетка
Тосты	9 шт.	5		240	1–2		Решетка
Говядина	1	5		200	10–15	8–10	Универсальный противень
Свинина	2	2		190	110–130		Универсальный противень
Курица	1,2	3		200	50–60		Универсальный противень
Гамбургер	1	5		240	10–20	5–10	Универсальный противень

ПОРЯДОК ПРИМЕНЕНИЯ

СОВЕТЫ И РЕКОМЕНДАЦИИ ПО ПРИГОТОВЛЕНИЮ

Советы по приготовлению повседневных блюд

☞ Рекомендуется предварительно, перед тем как помещать внутрь продукты, разогревать духовой шкаф.

☞ Как правило, время приготовления не может быть сокращено за счет повышения температуры (блюдо может быть хорошо приготовлено снаружи, но еще не прожарено внутри).

☞ Если приготовление осуществляется на нескольких уровнях одновременно, рекомендуется использовать режим «Традиционный нагрев с конвекцией», чтобы обеспечить равномерное приготовление по всей высоте.

☞ Для достижения максимальной эффективности приготовления рекомендуется поместить подходящую посуду в центр решетки или противня.

☞ Чтобы избежать образования чрезмерного количества конденсата на внутренней поверхности стекла, после окончания приготовления не следует помещать горячие блюда в духовой шкаф на длительное время.

Советы по приготовлению мяса

☞ Время приготовления продуктов, особенно мяса, зависит от их толщины и качества, а также вкусовых предпочтений пользователя.

☞ При приготовлении мяса рекомендуется использовать специальные термометры (Термометр в комплект поставки духового шкафа не входит).

☞ При необходимости перед приготовлением продукты можно завернуть в алюминиевую фольгу, чтобы в итоге сделает их более нежными.

Советы по приготовлению тортов и печенья

☞ Темные металлические формы лучше поглощают тепло при выпечке тортов.

☞ Температура и время приготовления зависят от качества и консистенции смеси.

☞ Чтобы проверить готовность торта, по окончании процесса приготовления введите металлический стержень в верхнюю часть торта, а затем извлеките его. Если тесто не прилипает к металлическому стержню, это означает, что торт готов.

☞ Если торт разваливается при извлечении из духового шкафа, в следующий раз вы можете соответствующим образом увеличить время приготовления, а если необходимо, можно также для выпечки уменьшить температуру примерно на 10°C.

Рекомендации по экономии энергии

Для обеспечения экономии энергии при использовании духового шкафа следует придерживаться указанных ниже рекомендаций:

1. В процессе приготовления дверь духового шкафа должна быть полностью закрыта.

2. Не открывайте часто дверь духового шкафа во время приготовления

Встраиваемый духовой шкаф

блюда, так как это приведет к выходу тепла из него.

3. Если вы не используете прибор, полностью отключайте его от сети электропитания.



4. Поддерживайте внутренние поверхности духового шкафа в чистоте.

НАСТРОЙКА ТАЙМЕРА

НАСТРОЙКА ТЕКУЩЕГО ВРЕМЕНИ (ЧАСОВ)



Часы служат для отображения текущего времени на дисплее. Часы должны быть настроены до начала использования духового шкафа.



1. При включении питания на экране дисплея отображается «12.00» и мигает значок часов . В это время духовой шкаф не работает.

2. Для настройки текущего времени используйте кнопки  и . Через 5 секунд настройка по умолчанию будет завершена, и значок часов  погаснет.

НАСТРОЙКА ВЫДАЧИ ЗВУКОВОГО СИГНАЛА





При настройке функции выдачи звукового сигнала для любого из режимов время может быть изменено в следующем диапазоне: 1 минута < T < 23 часа 59 минут

1. Нажмите и удерживайте кнопку  до тех пор, пока на экране дисплея не начнет мигать значок , затем настройте функцию выдачи звукового сигнала.



2. С помощью кнопок  и  задайте необходимое время выдачи звуко-



вого сигнала (время выдачи звукового сигнала = текущее время + заданное время).

3. Через 5 секунд появится значок , это означает, что настройка завершена.

4. После того как время работы достигнет заданного времени, активируется функция выдачи звукового сигнала, и начнет мигать значок . В это время нажмите кнопку ,  или , при этом выдача звукового сигнала прекратится и значок  исчезнет с экрана. Если не будет нажата ни одна из кнопок, выдача звукового сигнала прекратится автоматически через 2 минуты.

НАСТРОЙКА ВРЕМЕНИ ПРИГОТОВЛЕНИЯ

Эта функция используется, чтобы задать определенный период времени для приготовления блюда. После того как будет достигнуто заданное время, духовой шкаф автоматически отключится. Время настраивается в диапазоне: $0 < T < 10$ часов. Нажмите и удерживайте кнопку  до тех пор, пока на экране дисплея не начнет мигать значок , затем настройте время приготовления.

1. С помощью кнопок  и  задайте необходимое время приготовления. Если значок  перестанет мигать, это означает, что настройка полностью завершена.

2. С помощью поворотной ручки выбора функции (режима работы) и ручки регулятора температуры задайте необходимую функцию (режим работы) и температуру.

Встраиваемый духовой шкаф

3. По истечении времени приготовления (время приготовления = текущее время + заданное время) духовой шкаф прекратит работу. При этом будут выдаваться звуковые сигналы и начнет мигать значок $\rightarrow|$. Для отключения выдачи звуковых сигналов нажмите кнопку \oplus , \mathbb{M} или \ominus . Если не будет нажата ни одна из кнопок, выдача звуковых сигналов автоматически прекратится через 2 минуты.

4. Если духовой шкаф выключен, на экране дисплея отображается текущее время.

НАСТРОЙКА ВРЕМЕНИ ОКОНЧАНИЯ ПРИГОТОВЛЕНИЯ

Если будет задано время окончания приготовления, духовой шкаф будет выключен автоматически.

Время окончания регулируется в следующих пределах: время окончания \leq текущее время + 10 часов, при этом максимальное время окончания должно составлять не более 24 часов.

1. Нажмите и удерживайте кнопку \mathbb{M} до тех пор, пока на экране дисплея не начнет мигать значок $\rightarrow|$, затем настройте время окончания приготовления.

2. Для настройки необходимого времени окончания используйте кнопки \oplus и \ominus . Через 5 секунд настройка по умолчанию будет завершена, и значок $\rightarrow|$ перестанет мигать.

3. С помощью поворотной ручки выбора функции (режима работы) и ручки регулятора температуры задай-

те необходимую функцию (режим работы) и температуру.

4. По истечении времени приготовления духовой шкаф прекратит работу. При этом будут выдаваться звуковые сигналы и начнет мигать значок $\rightarrow|$. Для отключения выдачи звуковых сигналов нажмите кнопку \oplus , \mathbb{M} или \ominus . Если не будет нажата ни одна из кнопок, выдача звуковых сигналов автоматически прекратится через 2 минуты.

5. Если духовой шкаф выключен, на экране дисплея отображается текущее время.

НАСТРОЙКА АВТОМАТИЧЕСКОГО ВЫПОЛНЕНИЯ ПРОГРАММЫ



Эта функция используется для приготовления блюд в течение выбранного времени, при этом духовой шкаф выключится в заданное вами время окончания приготовления. После активации этой функции духовой шкаф автоматически включится в заданное время и будет готовить в течение заданного промежутка времени, а затем по достижении времени окончания автоматически выключится.



При этом выполняется следующее условие: Время окончания = текущее время (время на экране дисплея) + время приготовления



1. Нажмите и удерживайте кнопку \mathbb{M} до тех пор, пока на экране дисплея не начнет мигать значок $\rightarrow|$, затем настройте время приготовления.

2. Для настройки необходимого времени приготовления используйте

Встраиваемый духовой шкаф



те кнопки  и . По завершении настройки значок  перестанет мигать.



3. Нажмите и удерживайте кнопку  до тех пор, пока на экране дисплея не начнет мигать значок , затем настройте время окончания приготовления.

4. Для настройки необходимого времени окончания приготовления используйте кнопки  и . По завершении настройки значок  перестанет мигать.

5. С помощью поворотной ручки выбора функции (режима работы) и ручки регулятора температуры задайте необходимую функцию (режим работы) и температуру.

6. По достижении заданного времени духовой шкаф автоматически включится и будет работать в соответствии с заданным режимом.



7. По достижении времени окончания программы духовой шкаф перестает работать, начнут выдаваться звуковые сигналы, и одновременно с этим на дисплей будут выведены значки  и .



8. Для отключения звукового сигнала нажмите одну из кнопок — ,  или . Если не будет нажата ни одна из кнопок, выдача звукового сигнала прекратится автоматически через 2 минуты.

9. Поверните ручку в нулевое положение, духовой шкаф будет выключен.

УСТАНОВКА БЛОКИРОВКИ ОТ ДЕТЕЙ (БЛОКИРОВКА КЛАВИШ)

Ваш прибор оснащен блокировкой от детей, чтобы предотвратить случайное включение прибора или непреднамеренное изменение настроек, например, детьми. При активации все клавиши управления заблокированы.

1. Чтобы активировать блокировку клавиш, нажмите и удерживайте кнопку  и  нажимайте клавиши в течение 3 секунд, пока не появится  отобразится значок. Все клавиши управления теперь заблокированы.

2. Чтобы отключить блокировку клавиш, нажмите и удерживайте нажатой кнопку  и  снова нажимайте клавиши в течение 3 секунд. То  значок исчезнет с дисплея, и вы снова сможете нормально пользоваться прибором.

**ЧИСТКА И ТЕХНИЧЕСКОЕ ОБСЛУЖИВАНИЕ****ВНУТРЕННИЕ ПОВЕРХНОСТИ/ ДВЕРЬ ДУХОВОГО ШКАФА****↻ Дверь духового шкафа**

Необходимо постоянно следить за чистотой стеклянной двери. Для удаления стойких пятен следует использовать кухонные бумажные салфетки, влажные губки и обычные чистящие средства.

- Не используйте для очистки духового шкафа паровые моечные установки.
- Не используйте чистящие и агрессивные средства для очистки стеклянной двери.
- Не используйте для чистки стеклянной двери духового шкафа грубые

Встраиваемый духовой шкаф

или абразивные материалы, а также остроконечные металлические скребки, так как они могут поцарапать поверхности.

⇒ Внутренние поверхности духового шкафа

С целью обеспечения более эффективного ухода после окончания приготовления блюда следует дождаться полного охлаждения духового шкафа, только затем следует приступить к проведению чистки.

- Извлеките все съемные части.
- Для упрощения чистки дверь духового шкафа можно снять (Порядок снятия двери духового шкафа» ниже).
- Для чистки не допускается использовать паровые очистители.

СНЯТИЕ ДВЕРИ ДУХОВОГО ШКАФА

Снятие двери духового шкафа обеспечивает полный доступ к внутренним поверхностям духового шкафа, что позволяет сделать обслуживание более удобным и быстрым.

1. Откройте дверь на максимальный угол и переместите на себя фиксатор на петле двери (см. рисунок 1). Имеется два фиксатора – по одному с каждой стороны двери духового шкафа.



Рисунок 1

2. Закройте дверь духового шкафа, так чтобы она была открыта примерно на 15 градусов, затем поднимите дверь и медленно вытяните ее, отсоединив от духового шкафа (см. рисунок 2).

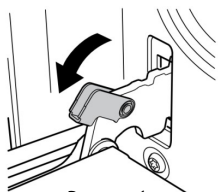

Рисунок 2

3. По окончании чистки выполните вышеуказанные операции в обратном порядке, чтобы установить дверь в первоначальное положение.

ⓘ ПРИМЕЧАНИЕ. После использования специального моющего средства включите печь на 15–20 минут при максимальной мощности нагрева для удаления оставшихся в духовом шкафу загрязняющих остатков.

При этом доступные для прикосновения части могут быть более горячими, чем обычно. Следите за тем, чтобы дети не подходили к духовому шкафу.

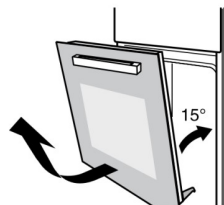
СНЯТИЕ ТЕЛЕСКОПИЧЕСКИХ НАПРАВЛЯЮЩИХ

Для разборки с левой стороны (правая сторона в перевернутом виде):

1. Нажимайте на крючки телескопической направляющей в точках, отмеченных буквой А, пока они не выйдут из выдвигной сетки, а затем слегка поверните телескопическую направляющую против часовой стрелки (2.1).

Встраиваемый духовой шкаф

2. Слегка приподнимите телескопическую направляющую, чтобы вы могли снять ее с сетки, не зацепившись за крючки.

3. Теперь вы можете вынуть телескопическую направляющую из духовки (2.2).

2.1

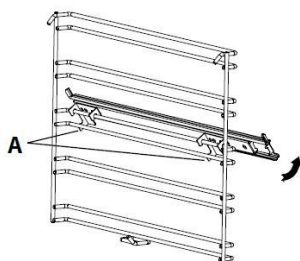

2.2

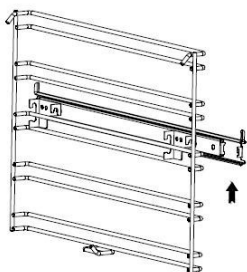

КРЕПЛЕНИЕ ТЕЛЕСКОПИЧЕСКИХ НАПРАВЛЯЮЩИХ

Для монтажа с левой стороне (правая сторона в перевернутом виде):

1. Установите направляющие крючки в точках, отмеченных буквой В, на верхней направляющей рейке желаемого уровня установки в сетке для установки, а затем поверните телескопическую рейку по часовой стрелке (2.3).

2.3

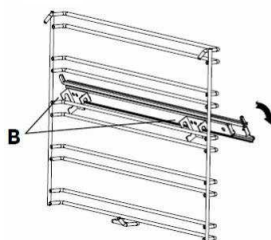

2. Нажимайте на направляющие крючки в точках, отмеченных С на нижней направляющей рейке, до тех пор, пока они не «защелкнутся» (2.4).

2.4

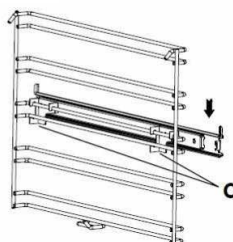

3. Прежде чем закрыть дверцу устройства, убедитесь, что все телескопические направляющие полностью вставлены.

ИЗВЛЕЧЕНИЕ БОКОВЫХ ПРОВОЛОЧНЫХ НАПРАВЛЯЮЩИХ

Боковые направляющие можно снять для упрощения чистки боковых стенок духового шкафа. Примечание. Выполняя указанные действия, следует слегка придерживать рукой направляющие, чтобы случайно не повредить эмалевое покрытие.

Встраиваемый духовой шкаф

⇒ Извлечь все дополнительные принадлежности, такие как решетка и универсальный противень.

⇒ Слегка надавить на крючок в направляющей в месте фиксации, как показано на рисунке (А).

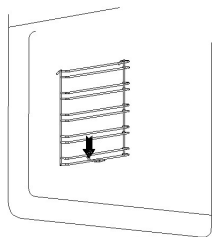

А

⇒ Поверните направляющую внутрь на угол примерно 90 градусов (В-С).

⇒ Отцепите верхнюю часть направляющей и осторожно извлеките ее (С).

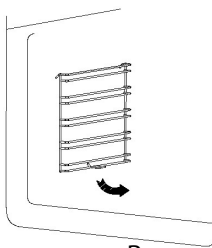

В

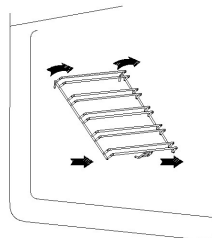

С

⇒ Для последующей установки после окончания чистки выполните описанные выше действия в обратном порядке.

ЗАМЕНА ЛАМПЫ ПОДСВЕТКИ ДУХОВОГО ШКАФА

В духовом шкафу для подсветки используется специальная лампа, устойчивая к высоким температурам (220В перем. тока/25 Вт).

По этой причине необходимо приобретать оригинальные лампы у официальных дистрибьюторов.

Для замены требуется выполнить следующие шаги:

1. Отключите подачу питания от розетки.

2. Поверните стеклянный плафон против часовой стрелки (см. рисунок 5).

3. Извлеките лампу и замените ее на аналогичную (см. рисунок 6).

4. После замены лампы установите стеклянный плафон на место, вращая его по часовой стрелке.



Рисунок 5



Рисунок 6

Встраиваемый духовой шкаф

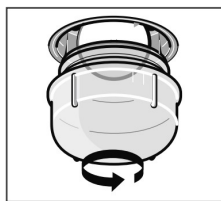
ЗАМЕНА ЧУВСТВИТЕЛЬНОГО ЭЛЕМЕНТА ДАТЧИКА

В духовом шкафу используется механический (физический) чувствительный элемент. Не допускается выполнять его замену без предварительного разрешения. В случае если датчик показывает чрезмерную температуру, следует немедленно обратиться в специализированную ремонтную мастерскую для проведения его замены.

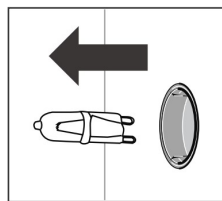
⚠ УКАЗАНИЯ ПО УСТАНОВКЕ**ВАЖНЫЕ УКАЗАНИЯ****Для персонала, выполняющего установку**

➤ Покрытие кухонной мебели должно быть подходящим для обеспечения правильной работы духового шкафа.

➤ Расположенные рядом с духовым шкафом панели кухонного гарнитура должны быть изготовлены из термостойких материалов. Клей, используемый при изготовлении или соединении деталей кухонного гарнитура из фанеры, должен выдерживать температуру не менее 120°C. Если пластик или клей не рассчитаны на такую температуру, то детали кухонного гарнитура могут расплавиться и деформироваться.

➤ После размещения духового шкафа в кухонном модуле электрические компоненты должны быть полностью изолированы. Это необходимо для соблюдения требований по технике безопасности.

➤ Все крышки (панели) духового шкафа должны быть прочно зафиксиро-

ваны (для снятия и закрепления используется специальный инструмент).

➤ Чтобы обеспечивалась эффективная циркуляция воздушных потоков вокруг духового шкафа, у кухонного модуля на должно быть задней части.

➤ Сзади духового шкафа должно быть оставлено свободное пространство глубиной не менее 45 мм.

➤ Поскольку ручки духового шкафа и детали из листового металла имеют острые кромки, то для предотвращения порезов выполняющие установку работники должны надевать защитные перчатки.

ПОДКЛЮЧЕНИЕ К СЕТИ ЭЛЕКТРОПИТАНИЯ**⚠ ОПАСНО**

➤ В цепи питания духового шкафа должно быть установлено разъединяющее устройство, обеспечивающее отключение всех полюсов в соответствии с действующими правилами электромонтажа.

➤ После установки прибора должны обеспечиваться и другие способы отключения от сети электропитания. Так например, электропитание может отключаться с помощью электрической вилки или стационарно установленного выключателя, который отвечает требованиям, предъявляемым к электромонтажу.

Важная информация

Подключение прибора, предназначенного для стационарной установки с использованием трехжильного кабеля питания, может осуществляться только

Встраиваемый духовой шкаф

имеющим соответствующие квалификацию и разрешения специалистом в соответствии со схемой подключения.

Все работы по замене кабеля питания должны выполняться только квалифицированным электриком с соблюдением действующих норм и правил.

Запрещается для подключения использовать удлинители, тройники и другие подобные устройства. Перегрузка может привести к опасности возникновения пожара.

Если после установки к месту подключения будет отсутствовать доступ, то необходимо предусмотреть наличие выключателя-разъединителя, обеспечивающего отключение всех полюсов, при этом зазор между контактами должен составлять не менее 3 мм.

Выполните подсоединение проводов кабеля питания в соответствии со следующей цветовой кодировкой:

- Зеленый иЗаземляющий проводник (⊕)
- желтый
- Синий..... Нейтральный проводник (N)
- Коричневый..... Фазный проводник (L)

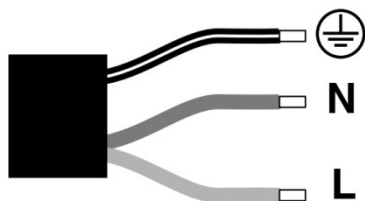

УКАЗАНИЯ ПО ЗАКРЕПЛЕНИЮ ДУХОВОГО ШКАФА

⚠ ПРЕДУПРЕЖДЕНИЕ

- ➡ Для выполнения установки духового шкафа требуется два человека.
- ➡ Основание духового шкафа должно быть размещено, как показано на рисунке ниже.

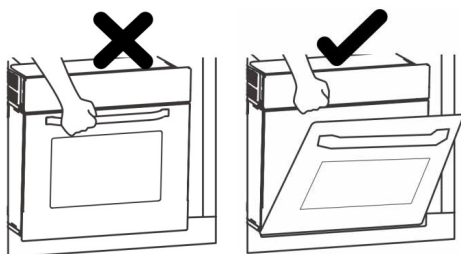

1. При проведении установки следует учитывать общие размеры.

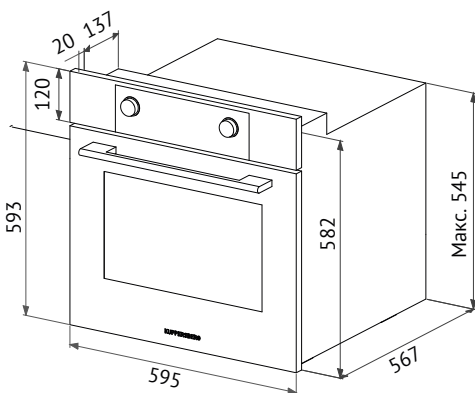

Единица измерения: мм

2. Варианты установки

Рекомендуется устанавливать духовой шкаф в стандартный кухонный модуль шириной 600 мм, что позволит раз-

Встраиваемый духовой шкаф

местить прибор заподлицо с фасадом кухонного гарнитура. Духовой шкаф также может быть установлен с выступающей передней панелью.

Перед установкой духового шкафа убедитесь в том, что размеры его корпуса соответствуют указанным ниже размерам кухонного модуля. Для обеспечения нормальной циркуляции воздуха духовой шкаф должен быть установлен с учетом размеров и расстояний, обозначенных на рисунке ниже.

Вариант установки (вид сверху)

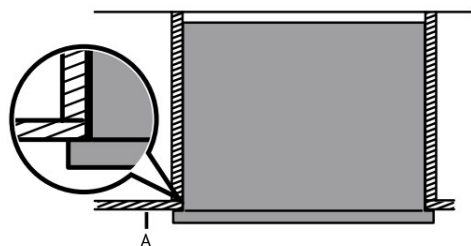

А. Дверь кухонного модуля

ПРИМЕЧАНИЕ. Духовой шкаф может быть установлен в любом кухонном модуле, обладающем необходимой термостойкостью.

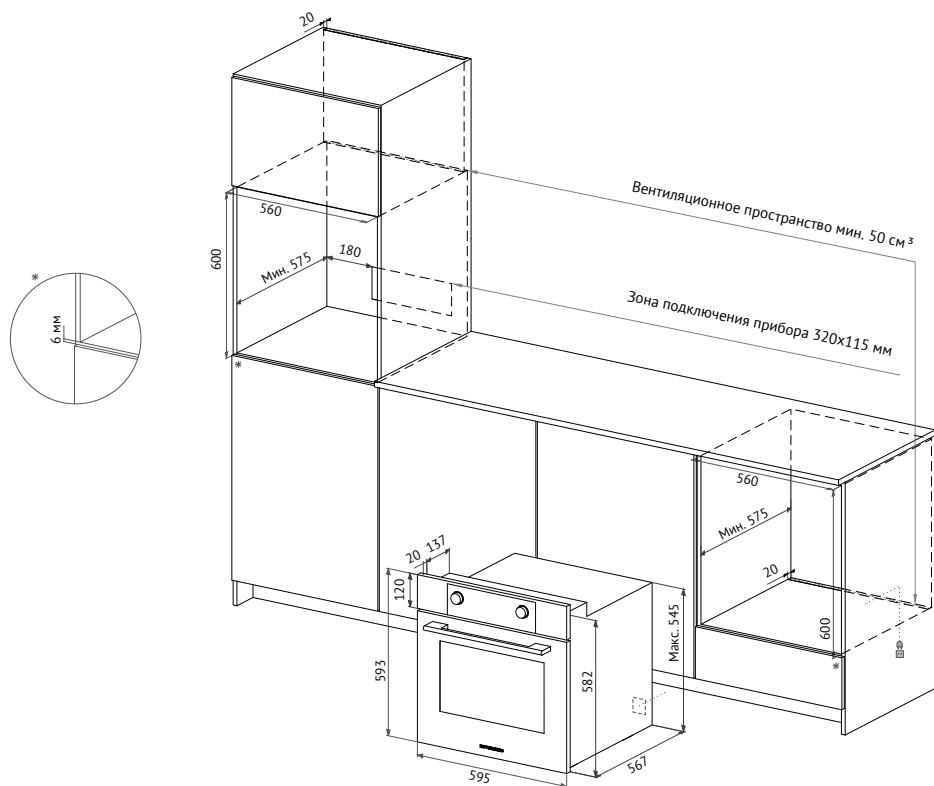

КРЕПЛЕНИЕ ДУХОВОГО ШКАФА К КУХОННОМУ МОДУЛЮ

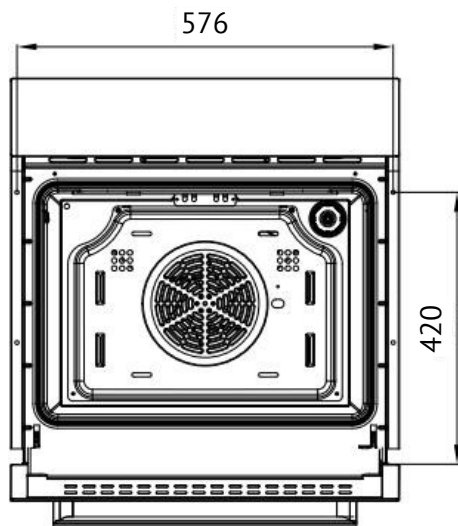

ПРИМЕЧАНИЕ. Откройте дверь духового шкафа. Крепежные отверстия располагаются по бокам каркаса духового шкафа.

Обратите Ваше внимание!

Также неисправностями Изделия не являются:

Духовки электрические и газовые	Изменение цвета материалов изделия в процессе эксплуатации
	Незначительные технические запахи в новом изделии в начальный период эксплуатации
	Потускнение поверхности у эмалированных противней

Встраиваемый духовой шкаф

! ТЕХНИЧЕСКИЕ ХАРАКТЕРИСТИКИ

Потребляемая мощность в режиме ожидания составляет примерно 0,5 Вт, когда источник питания изделия находится в выключенном состоянии.

Модель	НО 677 В, ВХ, НО 678 В, ВХ
Напряжение	230 В
Номинальная мощность	2800 Вт
Мощность верхнего наружного кольца тепловой трубы	1000 Вт
Мощность верхней внутренней тепловой трубы	1200 Вт
Мощность нижней тепловой трубы	1000 Вт
Мощность задней тепловой трубы	1800 Вт
Номинальная частота	50/60 Гц
Размер изделия (ШхГхВ)	595х567х593 мм
Номинальный объем	70 л



С развитием и улучшением производственных технологий технические характеристики этой модели могут изменяться без предварительного уведомления. Изображения, представленные

в данном руководстве по эксплуатации, носят ознакомительный характер, поэтому, пожалуйста, ориентируйтесь на приобретенный вами продукт.



Согласно требованиям директивы «Об отходах электрического и электронного оборудования» (WEEE) такие отходы подлежат отдельному сбору и переработке. Если в будущем вам потребуется утилизировать это изделие, пожалуйста, не утилизируйте его вместе с бытовыми отходами. Просим вас доставить это изделие в соответствующий пункт сбора отходов электрического и электронного оборудования.

Встраиваемый духовой шкаф

 ПРЕДУПРЕЖДЕНИЕ	<p>Прибор не предназначен для использования лицами (включая детей) с пониженными физическими, сенсорными или умственными способностями или при отсутствии у них жизненного опыта или знаний, если они не находятся под присмотром или не проинструктированы об использовании прибора лицом, ответственным за их безопасность. Дети должны находиться под присмотром во избежание игр с прибором</p>
	<p>При повреждении шнура питания его замену, во избежании опасности, должны производить изготовитель, сервисная служба или подобный квалифицированный персонал</p>
	<p>Недопустимо возникновение факельного пламени под воздухоочистителем (для вытяжек)</p>
 ВНИМАНИЕ!	<p>Детали прибора могут нагреваться во время работы</p>
<p>Условия хранения продукции по ГОСТу 15150-69, в помещениях с естественной вентиляцией при температуре воздуха от минус 50°C до плюс 40°C, относительной влажности не более 75%.</p>	

Встраиваемый духовой шкаф

СЕРИЙНЫЙ НОМЕР:

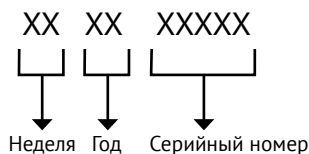

ИЗГОТОВИТЕЛЬ:

Эм энд Джи Хаусгерате ГмбХ
Потсдамер стр, 92 10785 Берлин

ЛИЦО, УПОЛНОМОЧЕННОЕ ИЗГОТОВИТЕЛЕМ:

ООО «Эм-Джи Русланд», 141400
г. Химки, ул. Бутаково, д. 4
info@kuppertsberg.com

📌 Серийный номер указан на корпусе прибора и на упаковке. Если отсутствует или поврежден, серийный номер зашифрован в QR-коде, расположенном на упаковке и на самом приборе. Для его получения отсканируйте QR-код с помощью камеры смартфона.

Фирма-производитель оставляет за собой право на внесение изменений в конструкцию, комплектацию и дизайн приборов.

Сделано в КНР, Завод-изготовитель: Zhongshan Youlong Kitchen Electric Appliance Co., Ltd.



УСЛОВИЯ ГАРАНТИЙНОГО ОБСЛУЖИВАНИЯ

Внимательно ознакомьтесь с условиями гарантийного обслуживания.

Изготовитель оставляет за собой право вносить изменения в конструкцию, комплектацию или технологию изготовления, таковые изменения не влекут обязательств по изменению или улучшению ранее выпущенных изделий. Указанные изменения могут быть произведены без предварительного уведомления.

Изготовителем техники марки «Kuppersberg» установлен срок службы 7 (семь) лет на крупную бытовую технику: газовые и комбинированные плиты, духовые шкафы, электрические и газовые варочные поверхности, холодильное оборудование, стиральные машины, сушильные барабаны, посудомоечные машины, пароварки, кухонные вытяжки), при соблюдении правил эксплуатации и применении ее в бытовых целях.

Данные сроки исчисляются с даты изготовления изделия.

Правила безопасного и эффективного использования изложены в Инструкции по эксплуатации. По истечении установленного срока службы изготовитель не несет ответственности за безопасность изделия.

На всю бытовую технику марки «Kuppersberg» гарантийный срок составляет 24 (двадцать четыре) месяца. Гарантийный срок исчисляется со дня заключения договора купли-продажи при наличии кассового и/или товарно-кассового чека, при отсутствии документов о покупке согласно п. 2 ст. 19 ЗоЗПП гарантийный срок исчисляется с даты изготовления изделия.

Данная Гарантия действительна только на территории Российской Федерации, Республики Беларусь, Республики Казахстан. Гарантия распространяется только на официально поставленные изделия, сертифицированные для указанных стран, а также на оригинальные комплектующие и составные части данных изделий.

На территории других государств гарантийный срок устанавливается в соответствии с внутренним законодательством.

1. Данная гарантия распространяется только на изделия, используемые в личных, семейных или домашних целях, не связанных с предпринимательской деятельностью.

2. Гарантийный срок на комплектующие изделия (такие изделия, которые могут быть сняты с основного изделия без применения каких-либо инструментов, а именно, ящики, полки, решётки, корзины, насадки, трубки, шланги или другие подобные комплектующие) составляет 6 (шесть) месяцев с момента продажи основного изделия магазином.

3. Гарантийный срок на новые комплектующие и составные части, установленные в изделие, взамен вышедших из строя, при гарантийном ремонте, равен сроку гарантии на изделие и заканчивается одновременно с окончанием гарантийного срока изделия.

4. Гарантийный срок на элементы освещения, лампы составляет 15 дней с даты покупки прибора.

5. Гарантийный ремонт выполняется бесплатно авторизованным сервисным центром на дому у потребителя или в мастерской по усмотрению сервисного центра.

6. Прежде чем вызвать специалиста сервисного центра, внимательно прочитайте инструкцию по эксплуатации изделия. Если изделие исправно, то за сервисным центром остаётся право требовать от Потребителя возмещения стоимости сервисных мероприятий за ложный вызов.

7. Для осуществления технического обслуживания и ремонта изделия, потребителю необходимо обеспечить доступ сотруднику авторизованного сервисного центра к изделию (в том числе встраиваемому).

8. Претензии по качеству основного изделия, его комплектующих и составных частей принимаются при условии, что недостатки обнаружены в течение гарантийных сроков, установленных соответственно на основное изделие, его комплектующие и составные части. Претензии рассматриваются после только после предварительной проверки качества изделия представителем авторизованного сервисного центра.

9. Во избежание возможных недоразумений, сохраняйте в течении гарантийного срока изделия документы, прилагаемые при продаже (кассовый и/или товарный чек, инструкцию по эксплуатации).

10. Изготовитель не несет какой-либо ответственности за любой возможный ущерб, нанесенный потребителю, в случаях несоблюдения требований Изготовителя, указанных в данном гарантийном документе и инструкции по эксплуатации.

Изготовитель не несет гарантийные обязательства в следующих случаях:

При возникновении недостатков, вызванных несоблюдением прилагаемой к изделию инструкции по эксплуатации, неправильной установкой, хранением или транспортировкой изделия, небрежным обращением или плохим уходом, неправильным использованием, включая перегрузку.

Использования изделия для предпринимательской или профессиональной деятельности.

Не соблюдения потребителем правил подключения и монтажа изделия, установки дополнительных элементов на изделия, препятствующих доступу специалиста к прибору для проведения сервисных мероприятий.

На изделия, которые подвергались ремонту, разборке или конструктивным изменениям, которые повлекли отказ в работе изделия, неуполномоченными на то лицами или организациями не являющимися авторизованными сервисными центрами. Так же если удалены, не разборчивы или изменены заводские наклейки с указанием модели, продуктового и серийного номера изделия.

Повреждений техники или нарушений ее нормальной работы, которые вызваны не зависящими от производителя причинами, такими как нестабильность параметров электросети (установленных государственными стандартами ГОСТ 13109-97), явления природы и стихийные бедствия, пожар, домашние животные и насекомые, попадание внутрь изделия посторонних предметов, жидкостей, и другими подобными причинами.

Повреждения техники или нарушений ее нормальной работы, вызванных сверхнормативными отклонениями параметров электро-, газо-, или водоснабжения от номинальных значений.

Внешние и внутренние загрязнения, царапины, трещины, вмятины, потёртости и прочие механические повреждения, повреждения стеклянных деталей, включая разрушения, повреждения стеклокерамики, изменения цвета стеклокерамики в зонах конфорок, царапины, возникшие в процессе эксплуатации.

Использование посуды не соответствующего типа и размера, рекомендованного изготовителем согласно инструкции по эксплуатации.

На шумы и звуки работы электрооборудования индукционных и электрических плит, даже в выключенном состоянии, так же на шум пламени, издаваемый газовыми конфорками.

Повреждения деталей, которые произошли в результате естественного износа, включая расходные материалы, такие как: лампы, элементы питания, фильтры, монтажные и уплотнительные элементы, соединительные электрокабели, разъёмы, шланги, фильтры, антивозвратные клапаны, металлические и стеклянные противни, решетки, держатели противней и решеток, телескопические направляющие, тарелки, блюда, ручки и кнопки управления, решетки плит, составные части конфорок и дополнительных аксессуаров.

Образования на нагревательных элементах избыточного слоя накипи, при повышенной жесткости воды необходима обработка соответствующими составами.

Попадания во внутренние рабочие объёмы изделия посторонних предметов, мелких деталей одежды или остатков пищи.

Механических повреждений изделия потребителем (вмятины, царапины, трещины, сколы и т. д.)

Потери товарного вида изделия в следствие воздействия химических веществ.

Длительных термических воздействиях и других подобных повреждениях, возникших в процессе эксплуатации. Время приготовления пищи не должно превышать более 3 часов непрерывного включения конфорок.

На работы по установке, регулировке, чистке изделия, замене расходных материалов и прочий уход за изделием, оговорённый в инструкции по эксплуатации (периодическое обслуживание).

Движения хладагента внутри холодильника, морозильника, который может издавать кратковременные шумы (свист, звук перетекающей жидкости и т. д.), даже при отключенном компрессоре, что не является дефектом, так же не является дефектом потрескивание составных частей прибора в результате температурных деформаций.

Характерные звуки включения компрессора и автоматики являются нормальными звуками при работе электрооборудования прибора. Для холодильников, оборудованных устройством для приготовления льда (ледогенератором), при не использовании устройства для приготовления льда (ледогенератора) в течении 7 дней и более, обязательно требуется отключать функцию приготовления льда, освободить емкость от ранее приготовленного льда. Во избежание солнечного ультрафиолетового и температурного воздействия на корпус холодильника, место для установки холодильника должно быть защищено от прямого попадания солнечного света на прибор.

Установка и подключение крупной бытовой техники, включая встраиваемую бытовую технику

Для установки и подключения изделий производитель рекомендует Вам обратиться в авторизованные сервисные центры. Вы можете воспользоваться услугами любых других квалифицированных специалистов имеющих сертификат на оказание подобных услуг.

Перед установкой, использованием обязательно внимательно прочтите Инструкцию по эксплуатации.

Оплата работ по установке и подключению изделия происходит по прейскуранту сервисного центра.

Изготовитель не несёт какой-либо ответственности за любой ущерб, нанесенный имуществу граждан вследствие установки и подключения, не соответствующих требованиям, указанным в инструкции по эксплуатации и произведенных не уполномоченными на то лицами.

В случае нарушений требований Изготовителя по установке и подключению, ответственность за причиненный ущерб несет лицо или организация, проводившее работы по установке и подключению.

Газовая бытовая техника подключается только специалистом, имеющим лицензию и допуск на работы с газовым оборудованием. Гарантийное и сервисное обслуживание осуществляется только при наличии отметки в паспорте изделия о подключении или документа уполномоченной организации о подключении газового оборудования.

Изделия, имеющие трехконтактную сетевую вилку, обязательно должно быть заземлено.

По всем вопросам технического обслуживания и приобретения оригинальных расходных материалов и аксессуаров Вы можете обращаться в авторизованные сервисные центры, информация по сервисному обслуживанию изделий «Kuppersberg» указана на сайте изготовителя: www.kuppersberg.com

KUPPERSBERG

СЕРВИСНАЯ КНИЖКА

МОДЕЛЬ

ТИП ИЗДЕЛИЯ

СЕРИЙНЫЙ НОМЕР

ДАТА ПРОДАЖИ

М.П.
продавца

Уважаемый Покупатель !

Благодарим Вас за выбор продукции компании KUPPERSBERG.

Настоящим, компания KUPPERSBERG подтверждает, что приобретённая Вами техника изготовлена из высококачественных материалов при повышенном контроле качества продукции и отвечает всем техническим, техническим и экологическим критериям, предъявляемым к домашней бытовой технике.

Данный товар сертифицирован на территории Российской Федерации.

Производитель обязуется обеспечить бесплатный гарантийный ремонт в течение всего гарантийного срока.

Требования потребителя, соответствующие Законодательству РФ, могут быть предъявлены в течение 24 месяцев с Даты продажи изделия при условии, что недостатки в продукции не возникли вследствие нарушения покупателем правил пользования, транспортировки, хранения и иных действий пользователя или третьих лиц или обстоятельств непреодолимой силы (пожар, природная катастрофа и т.д.).

Гарантийное обслуживание осуществляется в уполномоченных KUPPERSBERG авторизованных сервисных центрах. Ответственность за качество, сроки ремонта несут уполномоченные сервисные центры. Неисправные детали и узлы техники в гарантийный период заменяются потребителю на новые безвозмездно.

Телефон горячей линии KUPPERSBERG:

8 (800) 775-73-29 (звонки для всех регионов РФ бесплатные)

Часы работы горячей линии:

понедельник-пятница с 9-00 до 18-00 без перерыва

Полный список авторизованных сервисных центров KUPPERSBERG

Вы можете найти на официальном сайте www.kuppersberg.com

СВЕДЕНИЯ О РЕМОНТАХ

Ремонт №1

Дата обращения	Дата ремонта	Неисправность	Выполненная работа	Запасная часть

Ремонт №2

Дата обращения	Дата ремонта	Неисправность	Выполненная работа	Запасная часть

Ремонт №3

Дата обращения	Дата ремонта	Неисправность	Выполненная работа	Запасная часть

KUPPERSBERG

ГАРАНТИЙНЫЙ СЕРТИФИКАТ

Обратите особое внимание!

Все условия гарантии регулируются действующим Законодательством РФ.

Гарантийные обязательства не распространяются на технику с неисправностями, возникшими вследствие нарушения технологических требований, описанных в Инструкции по эксплуатации, в том числе:

- нестабильности параметров электросети, установленных ГОСТ 13109-87, а также нестабильности уровня давления газа, согласно ГОСТ Р50696-2006;
- нестабильности водопроводной сети, установленных СНиП 2.04.02-84;
- на технику, используемую от целей, отличных от бытового пользования, а также технику, установленную в организациях любого типа собственности;
- при наличии следов механических повреждений (трещины, сколы, царапины и пр.), связанных с причиной обращения;
- при наличии следов несанкционированного вскрытия или неквалифицированного ремонта третьими лицами (за исключением особых случаев, предусмотренных действующим Законодательством РФ);
- при несоответствии данных о технике в Сервисной книжке и на оригинальной наклейке (шильде) на изделии;
- при неправильном подключении изделия, попадании внутрь изделия посторонних предметов, мелких деталей и фрагментов одежды или остатков пищи;
- при попадании на внутренние узлы и детали изделия посторонних жидкостей, насекомых или при наличии следов их жизнедеятельности;
- вследствие образования на элементах изделия избыточного слоя накипи или иных отложений, вызванных повышенной жесткостью воды;
- при обнаружении воздействия на внутренние и внешние элементы изделия агрессивных химических веществ, а также термического воздействия ;
- в случае, если изделие на момент визита уполномоченной сервисной службы KUPPERSBERG было в технически исправном состоянии

KUPPERSBERG

#1

Модель изделия _____

Серийный № _____

Дата продажи _____

М.П.
продавца

KUPPERSBERG

#2

Модель изделия _____

Серийный № _____

Дата продажи _____

М.П.
продавца

KUPPERSBERG

#3

Модель изделия _____

Серийный № _____

Дата продажи _____

М.П.
продавца

Товар получил без повреждений, претензий к внешнему виду и комплектности не имею

(Фамилия, имя и подпись Потребителя)

С условиями гарантийных обязательств KUPPERSBERG ознакомлен и согласен. Полная, необходимая, достоверная информация о Товаре, Изготовителе, Продавце мною получена

(Фамилия, имя и подпись Потребителя)

СВЕДЕНИЯ ОБ УСТАНОВКЕ

Заполняется лицом, осуществившем подключение (Установку)

Дата подключения (установки)	Фамилия, Имя специалиста, проводившего подключение	Наименование организации, выполнившей подключение	Подпись специалиста, проводившего подключение

Внимание: KUPPERSBERG настоятельно рекомендует доверять подключение (установку) приобретённого Товара специалистам Авторизованного сервисного центра KUPPERSBERG. При подключении изделия через АЦЦ KUPPERSBERG, гарантийный срок исчисляется с Даты подключения (установки) изделия, но не более 3 месяцев с даты продажи. Оплата работ по подключению и настройке изделия осуществляется на основании прейскуранта платных услуг организации, осуществляющей подключение. Изготовитель не несёт ответственности за ущерб имуществу и здоровью граждан, возникший в связи с некачественным подключением изделия третьими лицами. В случае возникновения поломки изделия вследствие описанных выше причин, ответственность за причинённый ущерб потребителю, а также за восстановление работоспособности изделия, несёт лицо, осуществлявшее подключение. Газовые варочные панели и духовки могут быть установлены только сертифицированным специалистом, имеющим соответствующий допуск на установку и проведение работ по газовому оборудованию. Гарантийное обслуживание осуществляется только при наличии отметки Организации, уполномоченной на проведение такого рода работ.

KUPPERSBERG

Сервис-центр _____

#1

Инженер, Ф.И.О.,
подпись _____

Дата ремонта _____



М.П.
сервис-центра

KUPPERSBERG

Сервис-центр _____

#2

Инженер, Ф.И.О.,
подпись _____

Дата ремонта _____



М.П.
сервис-центра

KUPPERSBERG

Сервис-центр _____

#3

Инженер, Ф.И.О.,
подпись _____

Дата ремонта _____



М.П.
сервис-центра



ВНИМАНИЕ!

ПРОИЗВОДИТЕЛЬ НАСТОЯТЕЛЬНО
РЕКОМЕНДУЕТ СОХРАНЯТЬ
НАСТОЯЩЕЕ РУКОВОДСТВО
В ТЕЧЕНИЕ ВСЕГО СРОКА
ПОЛЬЗОВАНИЯ ИЗДЕЛИЕМ.

➔ Kuppersberg

➔ www.kuppersberg.com