

KUPPERSBERG

РУКОВОДСТВО ПОЛЬЗОВАТЕЛЯ

HMW 611 BB, BX

МИКРОВОЛНОВАЯ ПЕЧЬ



СОДЕРЖАНИЕ

| | |
|-----------------------------------------------|----|
| ВАЖНЫЕ УКАЗАНИЯ ПО ТЕХНИКЕ БЕЗОПАСНОСТИ | 4 |
| ЧИСТКА..... | 7 |
| ПОСУДА..... | 8 |
| АКСЕССУАРЫ И ОБЗОР ПРИБОРА..... | 10 |
| ИНСТРУКЦИИ ПО ВСТРАИВАНИЮ | 13 |
| ПАНЕЛЬ УПРАВЛЕНИЯ | 15 |
| ЭКСПЛУАТАЦИЯ..... | 16 |
| РУКОВОДСТВО ПО УСТРАНЕНИЮ НЕИСПРАВНОСТЕЙ..... | 20 |
| ТЕХНИЧЕСКИЕ ХАРАКТЕРИСТИКИ..... | 21 |



Благодарим вас за выбор данного прибора.

Данное Руководство пользователя содержит важную информацию по безопасности и указания по эксплуатации и обслуживанию вашего оборудования.

Перед эксплуатацией устройства внимательно прочтите данное Руководство пользователя и сохраните его для дальнейшего использования.

Выполнение всех приведенных в этой инструкции требований позволит вам обеспечить многолетний срок службы микроволновой печи.

Микроволновая печь

**МЕРЫ ПРЕДОСТОРОЖНОСТИ ПО ПРЕДОТВРАЩЕНИЮ ВОЗМОЖНОГО ЧРЕЗМЕРНОГО ВОЗДЕЙСТВИЯ МИКРОВОЛНОВОЙ ЭНЕРГИИ**

☞ Не используйте эту СВЧ-печь с открытой дверью, так как это может привести к опасному воздействию микроволновой энергии. Не повреждайте и не разбирайте защитные и предохранительные элементы прибора.

☞ Не помещайте никакие предметы между передней частью микроволновой печи и ее дверцей. Также следите за чистотой поверхностей уплотнителей и не допускайте скопления на них остатков чистящих средств.

☞  **ПРЕДУПРЕЖДЕНИЕ:** В случае повреждения уплотнителей двери или самой двери, СВЧ-печь запрещено использовать до тех пор, пока ее не отремонтирует специалист.

**ВНИМАНИЕ!**

Если не содержать прибор в чистоте, это может привести к повреждению покрытия, что, в свою очередь, сократит срок его службы и повысит риск возникновения опасных ситуаций.

**ВАЖНЫЕ УКАЗАНИЯ ПО ТЕХНИКЕ БЕЗОПАСНОСТИ****ПРЕДУПРЕЖДЕНИЯ**

С целью снижения опасности возгорания, поражения электрическим током, травм или чрезмерного воздействия микроволновой энергии при использовании данного прибора соблюдайте основные правила техники безопасности, в том числе следующие:

☞ Внимательно прочитайте раздел «МЕРЫ ПРЕДОСТОРОЖНОСТИ ПО ПРЕДОТВРАЩЕНИЮ ВОЗМОЖНОГО ЧРЕЗМЕРНОГО ВОЗДЕЙСТВИЯ МИКРОВОЛНОВОЙ ЭНЕРГИИ» и неукоснительно следуйте всем изложенным в нем указаниям.

☞ Данный прибор могут использовать дети в возрасте от 8 лет и старше, а также лица с ограниченными физиче-

скими, сенсорными или умственными возможностями, а также не имеющие достаточного опыта и знаний для его использования, но только в том случае, если они находятся под присмотром или были обучены правилам безопасной эксплуатации. Важно, чтобы они осознавали потенциальные опасности, связанные с неправильным использованием.

☞ Не разрешайте детям играть с прибором. Чистку и обслуживание можно проводить детям старше 8 лет под присмотром взрослых. Дети младше 8 лет могут находиться рядом с прибором только под постоянным присмотром взрослых.

☞ Храните прибор и шнур питания в месте, недоступном для детей младше 8 лет.

☞ В случае повреждения шнура питания его замену должен осуществлять специалист компании-изготовителя, ее официального сервисного центра или другое квалифицированное лицо. Неправильная замена может привести к возникновению опасных ситуаций.

☞ **⚠ ПРЕДУПРЕЖДЕНИЕ:** Перед заменой лампы подсветки обязательно отключайте прибор от сети электропитания, чтобы избежать поражения электрическим током.

☞ **⚠ ПРЕДУПРЕЖДЕНИЕ:** Выполнение любых операций по обслуживанию или ремонту, при которых снимается волновод, любыми лицами, не являющимися специалистами, может создавать опасные ситуации.

☞ **⚠ ПРЕДУПРЕЖДЕНИЕ:** Запрещается разогревать жидкости и другие продукты в герметичных контейнерах. Это может вызвать взрыв.

☞ При разогреве продуктов в пластиковом или бумажном контейнере не оставляйте СВЧ-печь без присмотра, так как существует риск воспламенения.

☞ Используйте только посуду, подходящую для микроволновой печи.

☞ Если вы заметили дым, немедленно выключите микроволновую печь или извлеките вилку из розетки. Не открывайте дверцу и дождитесь, пока дым не исчезнет.

☞ Напитки могут нагреваться в микроволновой печи медленно, а за-

тем резко закипать. Поэтому будьте осторожны, когда извлекаете их из печи.

☞ Перед кормлением ребенка обязательно перемешайте или встряхните содержимое бутылочек для кормления и баночек с детским питанием. Это поможет избежать ожогов.

☞ В микроволновой печи нельзя готовить сырые яйца в скорлупе и разогревать яйца, сваренные вкрутую. Это может привести к их взрыву даже после окончания СВЧ-нагрева.

☞ СВЧ-печь необходимо регулярно чистить, тщательно удаляя нее все остатки пищи.

☞ Если не соблюдать требования по поддержанию чистоты в микроволновой печи, состояние ее поверхности может ухудшиться. Это, в свою очередь, может сократить срок службы прибора и стать причиной возникновения опасных ситуаций.

☞ Допускается использовать только термощупы, которые рекомендованы для применения в микроволновых печах этого типа (требование относится к СВЧ-печах, оснащенным специальным приспособлением для использования таких устройств контроля температуры).

☞ Микроволновая печь должна работать при открытой декоративной передней панели (для печей с декоративной передней панелью).

☞ Данный прибор предназначен для использования только в домашних условиях.

☞ Микроволновая печь предназначена для приготовления и разогрева пищи и напитков. Сушка продуктов,

Микроволновая печь

одежды, а также подогрев грелок, тапочек, губок, влажной ткани и подобных предметов могут привести к травмам, возгоранию или пожару.

➔ Металлические контейнеры, предназначенные для хранения продуктов питания и напитков, их нельзя использовать для приготовления пищи в микроволновой печи.

➔ Для очистки прибора нельзя применять паровую моечную установку.

➔ Во избежание перегрева не допускается устанавливать этот прибор за декоративной передней панелью.

➔ Данная микроволновая печь является встраиваемым прибором.

➔ Прибор должен эксплуатироваться при открытой дверце шкафа в месте установки.

➔ При извлечении контейнеров из прибора будьте осторожны и не допускайте смещения поворотного стола. Это требование касается как закрепленных, так и встроенных приборов, которые установлены на высоте от 900 мм и выше над уровнем пола и оснащены съемным поворотным столом.

➔ Для чистки не допускается использовать пароочиститель.

➔ Не используйте для очистки СВЧ-печи абразивные чистящие средства или острые металлические скребки, поскольку они могут поцарапать поверхность и привести к образованию трещин на стекле.

➔ **⚠ ПРЕДУПРЕЖДЕНИЕ:** Во время использования прибора некоторые его части могут нагреться. Пожалуйста, будьте осторожны и не прикасайтесь к нагрет-

тым элементам. Дети младше 8 лет могут находиться рядом с прибором только под постоянным присмотром взрослого.

➔ Во время использования прибор нагревается. Соблюдайте осторожность и не прикасайтесь к нагревательным элементам внутри микроволновой печи.

➔ **⚠ ПРЕДУПРЕЖДЕНИЕ:** Во время использования прибора некоторые его части могут становиться горячими. Не допускайте к работающему прибору маленьких детей!

➔ **⚠ ПРЕДУПРЕЖДЕНИЕ:** Если прибор работает в комбинированном режиме, то дети могут пользоваться им только под присмотром взрослых, так как в этом режиме микроволновая печь нагревается до высокой температуры.

С ЦЕЛЮ СНИЖЕНИЯ ОПАСНОСТИ ПОЛУЧЕНИЯ ТРАВМ ПРИБОР ДОЛЖЕН БЫТЬ ЗАЗЕМЛЕН.

⚠ ОПАСНО!

Опасность поражения электрическим током!

Прикосновение к некоторым внутренним компонентам может приводить к серьезным травмам вплоть до летального исхода. Запрещается самостоятельно разбирать данный прибор.

💡 ВНИМАНИЕ

Опасность поражения электрическим током!

Неправильно выполненное заземление может стать причиной поражения электрическим током. Не вставляйте вилку шнура питания в сетевую розетку

до тех пор, пока не убедитесь, что все работы по установке и заземлению выполнены правильно.

Этот прибор должен быть заземлен. Заземление обеспечивает защиту от поражения электрическим током в случае короткого замыкания, отводя ток в землю по отдельному контуру.

Этот прибор оснащен шнуром питания с заземляющим проводником и вилкой с заземляющим контактом. Вилка должна быть подключена к розетке, которая правильно установлена и заземлена.

Если вам не до конца понятны требования к заземлению или вы не уверены, правильно ли вы выполнили заземление прибора, рекомендуем обратиться за консультацией к квалифицированному электрику или специалисту по техническому обслуживанию.

В случае необходимости использования удлинительного кабеля следует использовать только трехжильный удлинитель.

1. Прибор оснащен коротким шнуром питания, что помогает избежать опасности запутывания и падения людей, которые могут споткнуться о него.

2. Если к прибору требуется подключить более длинный кабель или использовать удлинитель, следует придерживаться следующих правил:

☞ Расчетные электрические характеристики присоединительного комплекта или удлинительного кабеля должны совпадать с характеристиками прибора.

☞ Для удлинения рекомендуется использовать трехжильные кабели с заземляющим контактом.

☞ Длинный кабель необходимо укладывать таким образом, чтобы он не свешивался через край столешницы и не представлял опасности для детей и взрослых, которые могут споткнуться и упасть.

ЧИСТКА

Прежде чем приступать к очистке микроволновой печи, обязательно отключите ее от электросети, вынув вилку из розетки.

1. Протрите камеру микроволновой печи слегка влажной тканью.

2. Очистите дополнительные принадлежности обычным способом, используя мыльную воду.

3. Если детали двери, уплотнения и прилегающие участки СВЧ-печи загрязнены, аккуратно протрите их влажной тканью.

4. Не применяйте для очистки абразивные чистящие средства или острые металлические скребки. Это может повредить поверхность и привести к образованию трещин на стекле.

5. Полезный совет: чтобы облегчить очистку стенок камеры, с которыми соприкасается пища в процессе готовки, поместите половину лимона в миску, добавьте 300 мл воды, включите микроволновую печь на полную мощность и оставьте ее работать на 10 минут. После этого протрите СВЧ-печь насухо мягкой сухой тканью.

Микроволновая печь

 ПОСУДА ОСТОРОЖНО**Опасность получения травм**

Проведение любых работ по обслуживанию или ремонту, связанных с волновыми, лицами, не имеющими достаточной квалификации, может привести к возникновению опасных ситуаций.

Пожалуйста, ознакомьтесь с информацией, представленной в разделах «Материалы, разрешенные к использованию в микроволновой печи» и «Материалы, использование которых в микроволновой печи запрещено». Некоторые виды неметаллической посуды могут быть небезопасны для микроволновой печи. Если у вас есть сомнения, рекомендуется провести проверку этой посуды, следуя нижеприведенной процедуре.

Проверка посуды:

1. Налейте 1 чашку (250 миллилитров) холодной воды в контейнер, который подходит для использования в микроволновой печи, и поместите его в СВЧ-печь вместе с проверяемой посудой.

2. Включите микроволновую печь на максимальную мощность и оставьте на 1 минуту.

3. Осторожно прикоснитесь к посуде. Если она стала теплой, то ее нельзя использовать в микроволновой печи.

Важно помнить, что при проверке посуды микроволновая печь должна работать не более одной минуты.

МАТЕРИАЛЫ, КОТОРЫЕ ДОПУСКАЕТСЯ ИСПОЛЬЗОВАТЬ В МИКРОВОЛНОВОЙ ПЕЧИ

| Посуда | Примечание |
|-------------------------------|-------------------------------------------------------------------------------------------------------------------------------------------------------------------------------------------------------------------------------------------------------------|
| Блюдо для подрумянивания | Пожалуйста, соблюдайте все инструкции, указанные производителем. Важно, чтобы дно блюда для подрумянивания было расположено на расстоянии не менее 5 мм над поворотным столом. Неправильное использование может привести к растрескиванию поворотного стола |
| Столовая посуда | Используйте только посуду, безопасную для микроволновой печи. Соблюдайте все требования, указанные в инструкции производителя. Не применяйте посуду с трещинами или сколами |
| Стеклянные банки | Пожалуйста, снимайте крышку. Данная посуда подходит только для разогрева пищи до теплого состояния. Большинство стеклянных банок не являются термостойкими и могут расколоться при нагревании |
| Стеклянная посуда | Используйте только термостойкую посуду, предназначенную для использования в микроволновой печи. Убедитесь, что на ней нет металлической отделки. Не применяйте посуду с трещинами или сколами |
| Бумага (рукава) для запекания | Пожалуйста, следуйте инструкциям, предоставленным производителем. Не используйте металлическую проволоку для фиксации. Сделайте надрезы для выхода пара |

Микроволновая печь

| Посуда | Примечание |
|----------------------------|------------------------------------------------------------------------------------------------------------------------------------------------------------------------------------------------------------------------------------------------------------------------------------------------------------------------------------------------------------------------------------------------------------------------------------------------------------------------------------------------------------------------------|
| Бумажные тарелки и стаканы | Используйте для только кратковременного приготовления или разогрева пищи. Не оставляйте работающую СВЧ-печь без присмотра |
| Бумажные полотенца | Используйте для накрывания пищи при разогреве и впитывания жира. Не оставляйте микроволновую печь без присмотра и используйте только для кратковременного приготовления |
| Пергаментная бумага | Накрывайте еду, чтобы она не разбрызгивалась, или заверните ее для приготовления на пару |
| Пластик | Важно использовать только посуду, предназначенную для микроволновой печи. Обязательно следуйте инструкции производителя. Посуда должна иметь маркировку «Для применения в микроволновой печи». Некоторые пластиковые контейнеры могут размякнуться под воздействием высокой температуры, поэтому перед использованием убедитесь, что они безопасны. Пакеты для варки и герметично закрытые пластиковые пакеты следует надрезать, проткнуть вилкой или сделать в них другие отверстия в соответствии с указаниями на упаковке |
| Пластиковая пленка | Используйте только материалы, безопасные для микроволновой печи. Они могут пригодиться для сохранения влаги в процессе приготовления пищи. Помните, что пластиковая пленка не должна соприкасаться с продуктами |
| Термошупы | Следует применять только безопасные для микроволновой печи изделия (термошупы для приготовления мяса и других блюд) |
| Вощеная бумага | Может использоваться для предотвращения разбрызгивания и удержания влаги |

МАТЕРИАЛЫ, ИСПОЛЬЗОВАНИЕ КОТОРЫХ В МИКРОВОЛНОВОЙ ПЕЧИ СЛЕДУЕТ ИЗБЕГАТЬ

| Посуда | Примечание |
|----------------------------------------------------------|-------------------------------------------------------------------------------------------------------------------------------------------------------------------------------------|
| Алюминиевый противень | В процессе приготовления может возникнуть электрическая дуга. Чтобы избежать этого, помещайте продукты в специальную посуду, предназначенную для использования в микроволновой печи |
| Картонные коробки с металлической ручкой | В процессе приготовления может возникнуть электрическая дуга. Чтобы избежать этого, помещайте продукты в специальную посуду, предназначенную для использования в микроволновой печи |
| Металлическая посуда или посуда с металлической отделкой | Металл служит барьером для микроволнового излучения, что защищает пищу от его воздействия. Однако, металлическая отделка может стать причиной возникновения электрической дуги |
| Металлические завязки | Может возникнуть электрическая дуга, которая вызовет возгорание в камере микроволновой печи |
| Бумажные пакеты | Могут приводить к возгоранию в камере микроволновой печи |

Микроволновая печь

| Посуда | Примечание |
|-----------|--------------------------------------------------------------------------------------------------------------|
| Пенопласт | Под воздействием высокой температуры пенопласт может расплавиться или загрязнить находящуюся внутри жидкость |
| Дерево | При использовании в микроволновой печи деревянная посуда может расколоться или треснуть |

⚠ АКСЕССУАРЫ И ОБЗОР ПРИБОРА

Если вы заметите какие-либо различия между реальным продуктом и изображениями в этом руководстве, ориентируйтесь на настоящий продукт.

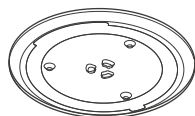

Стекло поворотный стол



Кольцо поворотного стола в сборе



Руководство по эксплуатации в сборе



Вал

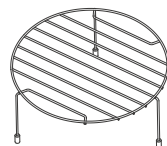

Высокая решетка для гриля, идеально подходящая для приготовления стейков, сосисок, а также для поджаривания хлеба. Также может использоваться как подставка для небольших блюд.

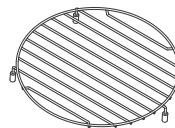

Низкая решетка гриль (для выпечки и запекания)

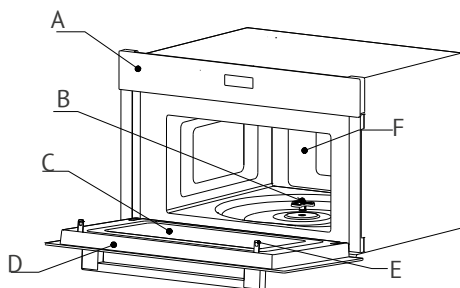

- A) Панель управления
- B) Вал
- C) Стекло дверцы
- D) Дверца
- E) Система защитной блокировки
- F) Камера микроволновой печи

УСТАНОВКА ПОВОРОТНОГО СТОЛА

Протрите внутреннюю часть микроволновой печи и все дополнительные принадлежности. Затем установите поворотный стол.

Перед первым использованием прибора обязательно убедитесь, что с вала поворотного стола удалена вся упаковочная и транспортировочная лента.

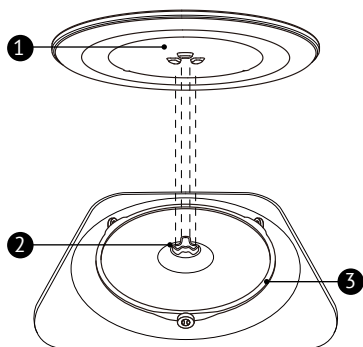

Как установить поворотный стол на место:

1. Установите кольцо поворотного стола в сборе (3) в углубление полости прибора. 2. Затем поместите стеклянный поворотный стол (1) на поворотное кольцо в сборе (3).

2. Убедитесь, что стеклянный поворотный стол (1) «сцепился» с поворотным валом (2) по центру камеры прибора.

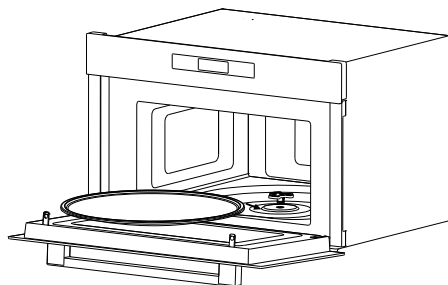

ПРИМЕЧАНИЕ

➤ Никогда не используйте прибор без поворотного стола. Перед началом убедитесь, что он правильно установлен. Поворотный стол может вращаться как по часовой стрелке, так и против нее.

➤ Не переворачивайте стеклянный поворотный стол вверх дном.

➤ Во время приготовления всегда устанавливайте поворотный стол вместе с валом и кольцом для его вращения.

➤ В процессе готовки все продукты и контейнеры следует размещать на поворотном столе.

➤ Не ограничивайте движение поворотного стола.

➤ Если стеклянный поворотный стол или кольцо поворотного стола в сборе треснули или сломались, незамедлительно обратитесь в ближайший авторизованный сервисный центр.

Микроволновая печь

УСТАНОВКА И ПОДКЛЮЧЕНИЕ

1. Этот прибор предназначен исключительно для домашнего использования.

2. Микроволновая печь предназначена только для встраивания, она не подходит для установки на столешницу или на полку внутри шкафа.

3. Пожалуйста, строго следуйте инструкции по установке.

4. СВЧ-печь может быть установлена в настенный кухонный модуль шириной 60 см.

5. Прибор оснащен вилкой и должен быть обязательно подключен к правильно установленной и заземленной розетке.

6. Убедитесь, что напряжение в сети питания соответствует указанному на заводской табличке.

7. Все работы по установке розетки и замене соединительного кабеля должны выполняться только квалифици-

рованным электриком. Если после установки розетка становится недоступной, то с лицевой стороны прибора должно быть установлено разъединяющее устройство, которое обеспечит отключение всех полюсов. Зазор между контактами должен составлять не менее 3 мм.

8. Не используйте адаптеры, удлинители с блоком розеток и удлинительные провода. Перегрузка может привести к пожару.

9. Не устанавливайте прибор под столешницей и не допускайте проливания жидкостей.

10. В стационарной проводке должны быть предусмотрены средства аварийного отключения в соответствии с требованиями к проводке.



Во время работы доступные части могут сильно нагреваться.

ИНСТРУКЦИИ ПО ВСТРАИВАНИЮ

Размеры указаны в миллиметрах.

Место, в которое будет установлен прибор, должно быть устойчивым к высоким температурам, до 95°C.

Минимальная высота установки - 850 мм.

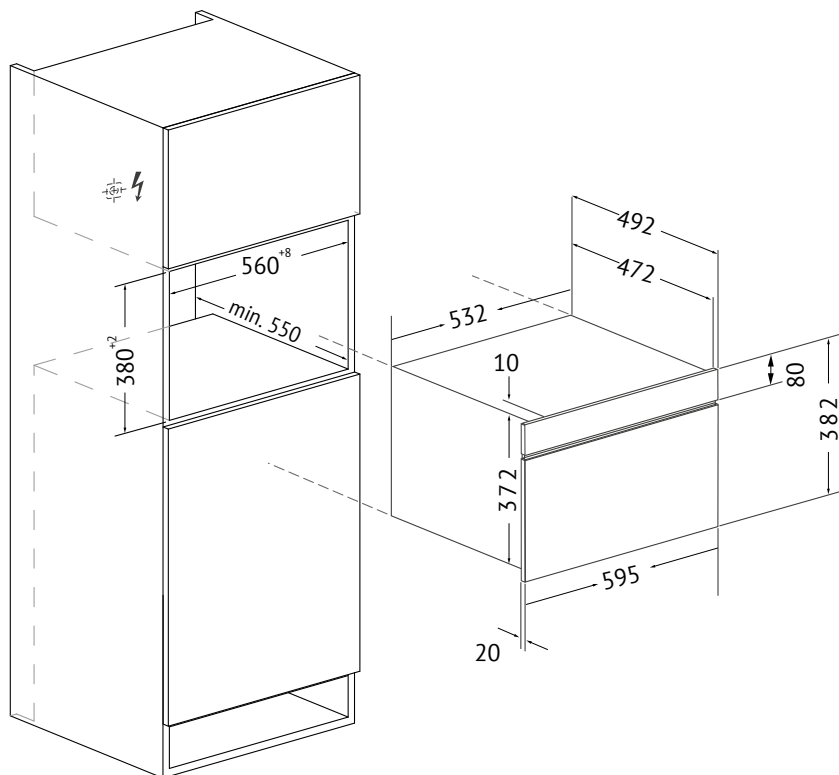

Микроволновая печь**ВСТРАИВАНИЕ**

Не переносите прибор, держась за ручку дверцы, так как она может не выдержать веса и сломаться.

1. Аккуратно вставьте микроволновую печь в место встраивания, убедившись, что она расположена точно по центру.

2. Откройте дверцу и закрепите микроволновую печь винтами, которые входят в комплект поставки.

3. Полностью вставьте прибор и аккуратно выровняйте его.

4. Следите за тем, чтобы шнур питания не перекручивался.

5. Закрепите прибор с помощью винтов.

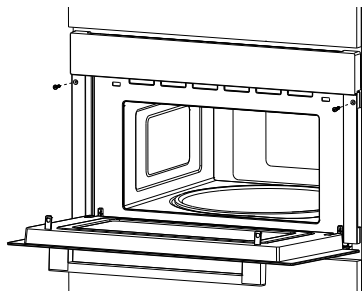
**КОМПЛЕКТ С СЕТЕВОЙ ВИЛКОЙ****Электрическое подключение**

Прибор оснащен вилкой и должен быть подключен только к правильно установленной заземленной розетке. Установка розетки или замена шнура питания должны выполняться только квалифицированным специалистом.

Если после установки прибора нет доступа к вилке, следует установить

всеполюсный выключатель с зазором между контактами не менее 3 мм. При установке необходимо обеспечить защиту контактов.

Информацию о предохранителях можно найти в инструкции по эксплуатации, где указаны технические характеристики прибора.

КОМПЛЕКТ БЕЗ СЕТЕВОЙ ВИЛКИ

Данный прибор предназначен для использования с трехконтактным шнуром питания и может быть подключен только квалифицированным специалистом в соответствии со схемой, представленной в инструкции.

Замена шнура питания также должна осуществляться только квалифицированным специалистом, который учитывает все необходимые требования. Не следует использовать несколько вилок, адаптеров или удлинителей, так как это может привести к перегрузке электросети и, как следствие, к пожару.

Если после установки нет доступа к вилке, следует установить всеполюсный выключатель с зазором между контактами не менее 3 мм. Это поможет предотвратить возможные повреждения и обеспечить безопасность эксплуатации прибора.

Подключите провода шнура питания в соответствии со следующей цветовой маркировкой:

| | |
|---------------|---------------|
| Желто-зеленый | Земля ⊕ < (E) |
| Синий | Ноль (N) |
| Коричневый | Фаза (L) |

 ПАНЕЛЬ УПРАВЛЕНИЯ

A Автоменю

 Таймер/Часы

 Стоп/Сброс

 Старт/+30 сек.
+30 сек.

F Ручка выбора функций

 Ручка настроек

Микроволновая печь

⚠ ЭКСПЛУАТАЦИЯ

**НАСТРОЙКА ТЕКУЩЕГО
ВРЕМЕНИ (ЧАСОВ)**

➔ Нажмите кнопку  один раз, и на дисплее появится индикация «00:00», а значение часов начнет мигать.

➔ Вращая ручку настроек, установите значение часа.

➔ Для подтверждения нажмите кнопку .

➔ Вращая ручку настроек, установите значение минут.

➔ Для подтверждения нажмите кнопку .

📌 ПРИМЕЧАНИЕ

➔ Формат времени – 24 часа. Если время не установлено, часы не будут работать при включении.

➔ Чтобы переустановить время, повторите шаги с 1 по 5.

ТАЙМЕР

➔ Нажмите кнопку  дважды, на дисплее появится индикация «00:00».

➔ Вращая ручку настроек, установите время. Максимальное время составляет 95 минут.

➔ Для подтверждения нажмите кнопку .

**ПРИГОТОВЛЕНИЕ С ПОМОЩЬЮ
МИКРОВОЛН**

Доступно 5 уровней мощности нагрева.

| | | | | | |
|-----------|------|-----|-----|-----|-----|
| Мощность | 100% | 80% | 50% | 30% | 10% |
| Индикация | P10 | P8 | P5 | P3 | P1 |

➔ В режиме ожидания поверните ручку выбора функций до тех пор, пока на дисплее не появится индикация «P10».

➔ С помощью ручки настроек выберите необходимый уровень мощности нагрева. Доступно 5 уровней мощности нагрева.

➔ Для подтверждения нажмите кнопку .

➔ Вращая ручку настроек, установите время приготовления. Максимальное время составляет 95 минут.

➔ Для начала приготовления дважды нажмите кнопку .

**ПРИГОТОВЛЕНИЕ В РЕЖИМЕ
ГРИЛЬ**

➔ В режиме ожидания поверните ручку выбора функций, пока на дисплее не появится индикация «G-1».

➔ Вращая ручку настроек, установите время приготовления. Максимальное время составляет 95 минут.

➔ Для начала приготовления дважды нажмите кнопку .

📌 ПРИМЕЧАНИЕ: во время приготовления пищи микроволновая печь подаст звуковой сигнал, который напомнит вам о необходимости перевернуть блюдо. Если не выполнить никаких действий, печь продолжит работу.

**ПРИГОТОВЛЕНИЕ
В КОМБИНИРОВАННОМ
РЕЖИМЕ**

➔ В режиме ожидания поверните ручку выбора функций, пока на дисплее

не появится индикация «С-1», «С-2», «С-3» и «С-4» (индикация будет появляться последовательно).

➔ Вращая ручку настроек, установите время приготовления. Максимальное время составляет 95 минут.

➔ Для начала приготовления дважды нажмите кнопку .

| | Индикация | СВЧ | Гриль | Конвекция |
|---|-----------|-----|-------|-----------|
| 1 | С-1 | ● | | ● |
| 2 | С-2 | ● | ● | |
| 3 | С-3 | | ● | ● |
| 4 | С-4 | ● | ● | ● |

ПРИГОТОВЛЕНИЕ В РЕЖИМЕ КОНВЕКЦИИ С ФУНКЦИЕЙ ПРЕДВАРИТЕЛЬНОГО НАГРЕВА

➔ В режиме ожидания поверните ручку выбора функций, пока на дисплее не появится индикация «130°C».

➔ Вращая ручку настроек, установите температуру приготовления. Доступно 10 уровней - 130,140,150, 160, 170, 180, 190, 200, 210, и 220(°C).

➔ Для подтверждения нажмите кнопку .

➔ Еще раз нажмите кнопку  для начала предварительного нагрева.

➔ Когда предварительный нагрев закончится, микроволновая печь подаст два звуковых сигнала. Откройте дверцу и поместите продукты внутрь.

➔ Закройте дверцу.

➔ Вращая ручку настроек, установите время приготовления. Максимальное время составляет 95 минут.

➔ Для начала приготовления нажмите кнопку .

ПРИГОТОВЛЕНИЕ В РЕЖИМЕ КОНВЕКЦИИ БЕЗ ФУНКЦИИ ПРЕДВАРИТЕЛЬНОГО НАГРЕВА

➔ В режиме ожидания поверните ручку выбора функций, пока на дисплее не появится индикация «130°C».

➔ Вращая ручку настроек, установите температуру приготовления. Доступно 10 уровней - 130,140,150, 160, 170, 180, 190, 200, 210, и 220(°C).

➔ Нажмите кнопку , затем, вращая ручку настроек, установите время приготовления. Максимальное время составляет 95 минут.

➔ Для начала приготовления дважды нажмите кнопку .

РАЗМОРАЖИВАНИЕ ПО ВЕСУ

➔ В режиме ожидания поверните ручку выбора функций, пока на дисплее не появится индикация «0.1kg».

➔ Вращая ручку настроек, установите вес продукта. Диапазон веса составляет 0.1-2.0 килограмма.

➔ Для начала размораживания дважды нажмите кнопку .

Ⓜ ПРИМЕЧАНИЕ: во время приготовления пищи микроволновая печь подаст звуковой сигнал, который напомнит вам о необходимости перевернуть блюдо. Если не выполнить никаких действий, печь продолжит работу.

Микроволновая печь

**РАЗМОРАЖИВАНИЕ ПО
ВРЕМЕНИ**

⇒ В режиме ожидания поверните ручку выбора функций, пока на дисплее не появится индикация «1:00».

⇒ Вращая ручку настроек, установите время приготовления. Максимальное время составляет 95 минут.

⇒ Для начала размораживания дважды нажмите кнопку .

ПРИМЕЧАНИЕ: во время приготовления пищи микроволновая печь подаст звуковой сигнал, который напомнит вам о необходимости перевернуть блюдо. Если не выполнить никаких действий, печь продолжит работу.

БЫСТРОЕ ПРИГОТОВЛЕНИЕ



В режиме ожидания нажатие кнопки  активирует приготовление на полной мощности в течение 30 секунд. Каждое последующее нажатие этой кнопки будет увеличивать время приготовления на 30 секунд, достигая максимального значения в 95 минут.

ПРИМЕЧАНИЕ: В режимах приготовления с использованием микроволн, гриля, конвекции, комбинирования и размораживания по времени каждое нажатие на кнопку  увеличивает время приготовления на 30 секунд (за исключением режимов размораживания по весу, автоменю и многоступенчатого приготовления).



БЛОКИРОВКА ОТ ДЕТЕЙ

Вы можете использовать эту функцию, чтобы предотвратить случайное включение прибора детьми.

Активация:

В режиме ожидания нажмите и удерживайте кнопки  и  одновременно. Раздастся звуковой сигнал, а на дисплее отобразится соответствующая индикация.

Деактивация:

Нажмите и удерживайте кнопки  и  одновременно. Раздастся звуковой сигнал. Блокировка от детей отключена.

ФУНКЦИЯ ЗАПРОСА

Если вы ранее установили текущее время, то во время приготовления пищи нажмите кнопку . Это позволит увидеть на дисплее текущее время, которое будет отображаться в течение трех секунд.

АВТОМЕНЮ

⇒ В режиме ожидания нажмите кнопку , на дисплее отобразится индикация «A-1».

⇒ Несколько раз нажмите кнопку , чтобы выбрать меню. Доступно 10 предустановленных меню.

⇒ Вращая ручку настроек, установите вес продукта.

⇒ Для начала приготовления нажмите кнопку .

ПРИМЕЧАНИЕ: В меню «A-7», «A-9» и «A-10» не требуется указывать вес продукта. Пропустите шаг 3.

Меню

| Меню | Вес (г) | На дисплее | Индикация |
|----------------------------|----------------------------------|------------|----------------------------------------------------------------------|
| А-1 Картофель | 1 (примерно 230 гр) | 1 | P10 |
| | 2 (примерно 460 гр) | 2 | |
| | 3 (примерно 690 гр) | 3 | |
| А-2 Мясо | 150 гр | 150 г | P10 |
| | 300 гр | 300 г | |
| | 450 гр | 450 г | |
| | 600 гр | 600 г | |
| А-3 Рыба | 150 гр | 150 г | P8 |
| | 250 гр | 250 г | |
| | 350 гр | 350 г | |
| | 450 гр | 450 г | |
| | 650 гр | 650 г | |
| А-4 Овощи | 150 гр | 150 г | P10 |
| | 350 гр | 350 г | |
| | 500 гр | 500 г | |
| А-5 Напитки | 1 чашка (240 гр) | 1 | P10 |
| | 2 чашка (480 гр) | 2 | |
| | 3 чашка (720 гр) | 3 | |
| А-6 Макароны (паста) | 50 гр (с 450 гр холодной воды) | 50 г | P8 |
| | 100 гр (с 800 гр холодной воды) | 100 г | |
| | 150 гр (с 1200 гр холодной воды) | 150 г | |
| А-7 Попкорн | 100 гр | 100 г | P10 |
| А-8 Пицца | 200 гр | 200 г | Конвекция 210°C |
| | 300 гр | 300 г | |
| | 400 гр | 400 г | |
| А-9 Пирог | 475 гр | 475 г | Предварительный нагрев 160°C |
| А-10 Жареная курица | 1.2 кг | 1.2 кг | Предварительный нагрев 220°C Конвекция 220°C + Конвекция 210°C |

Микроволновая печь

! РУКОВОДСТВО ПО УСТРАНЕНИЮ НЕИСПРАВНОСТЕЙ

| СИТУАЦИИ, НЕ ЯВЛЯЮЩИЕСЯ НАРУШЕНИЯМИ В РАБОТЕ | |
|-------------------------------------------------------------------------------|--------------------------------------------------------------------------------------------------------------------------------------------------------------------------------------------------------------------------------------------------------------------------------|
| Микроволновая печь создает помехи, влияющие на прием телевизионных передач | Микроволновая печь может создавать помехи, которые могут влиять на работу радио- и телеприемников. Подобные помехи могут возникать и при использовании других небольших электрических приборов, таких как миксер, пылесос или электрический вентилятор. Это нормальное явление |
| Тусклое освещение камеры микроволновой печи | При приготовлении пищи на невысоком уровне мощности микроволновой печи освещение в ее камере может стать менее ярким. Это нормальное явление |
| Конденсация пара на двери, из вентиляционных отверстий выходит горячий воздух | В процессе приготовления пищи из продуктов выделяется пар. Большая часть этого пара выходит через вентиляционные отверстия. Однако часть пара может конденсироваться на холодных поверхностях, таких как дверь. Это нормальное явление. |
| Вы случайно включили микроволновую печь, не поместив в нее продукты | Запрещается включать пустую микроволновую печь. Это очень опасно |



| Неисправность | Вероятная причина | Решение |
|------------------------------------------|--------------------------------------------------------------------------|--------------------------------------------------------------------------------------------------------------------------------------------------------|
| Микроволновая печь не включается | Вилка кабеля питания неплотно вставлена в розетку | Извлечь вилку из розетки. Через 10 секунд снова вставить вилку в розетку |
| | Перегорел плавкий предохранитель или сработал автоматический выключатель | Замените плавкий предохранитель или верните автоматический выключатель в исходное состояние (ремонт должен выполняться специалистом сервисного центра) |
| | Неисправна розетка | Проверьте розетку, подключив к нее какой-нибудь другой электроприбор |
| Микроволновая печь не нагревает продукты | Неплотно закрыта дверь | Плотно закройте дверь |



Согласно директиве об утилизации электротехнического и электронного оборудования (WEEE), такие приборы должны собираться и перерабатываться отдельно. Если в будущем вам понадобится утилизировать это изделие, пожалуйста, НЕ выбрасывайте его вместе с бытовыми отходами. Пожалуйста, отправьте этот продукт в пункты сбора электрооборудования.

ТЕХНИЧЕСКИЕ ХАРАКТЕРИСТИКИ

| | |
|-----------------------------------------------------|----------------|
| Модель | HMW 611 ВВ, ВХ |
| Номинальные параметры питания | 230 В~ 50 Гц |
| Номинальная потребляемая мощность | 1450 Вт |
| Номинальная выходная мощность | 900 Вт |
| Номинальная потребляемая мощность (режим гриля) | 1100 Вт |
| Номинальная потребляемая мощность (режим конвекции) | 2300 Вт |

| | |
|----------------------------------------------------------------------------------------------------------------------------------------------------------------------------------------|----------------------------------------------------------------------------------------------------------------------------------------------------------------------------------------------------------------------------------------------------------------------------------------------------------------------------------------------------------------------------------------------|
|  ПРЕДУПРЕЖДЕНИЕ | Прибор не предназначен для использования лицами (включая детей) с пониженными физическими, сенсорными или умственными способностями или при отсутствии у них жизненного опыта или знаний, если они не находятся под присмотром или не проинструктированы об использовании прибора лицом, ответственным за их безопасность. Дети должны находиться под присмотром во избежание игр с прибором |
| | При повреждении шнура питания его замену, во избежание опасности, должны производить изготовитель, сервисная служба или подобный квалифицированный персонал |
| | Недопустимо возникновение факельного пламени под воздухоочистителем (для вытяжек) |
|  ВНИМАНИЕ! | Детали прибора могут нагреваться во время работы |
| Условия хранения продукции по ГОСТУ 15150-69, в помещениях с естественной вентиляцией при температуре воздуха от минус 50°C до плюс 40°C, относительной влажности не более 75%. | |

Обратите Ваше внимание!

Также неисправностями Изделия не являются:

| | |
|--------------------|-----------------------------------------------------------------------------------|
| Микроволновые печи | Незначительные технические запахи в новом изделии в начальный период эксплуатации |
| | Изменение цвета корпусных элементов в процессе эксплуатации |

Микроволновая печь

СЕРИЙНЫЙ НОМЕР:

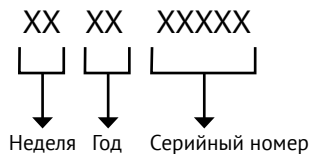

ИЗГОТОВИТЕЛЬ:

Эм энд Джи Хаусгерате ГмбХ
Потсдамер стр, 92 10785 Берлин

ЛИЦО, УПОЛНОМОЧЕННОЕ ИЗГОТОВИТЕЛЕМ:

ООО «Эм-Джи Русланд», 141400
г. Химки, ул. Бутаково, д. 4
info@kuppersberg.com

Фирма-производитель оставляет за собой право на внесение изменений в конструкцию, комплектацию и дизайн приборов.

Сделано в КНР, Завод-изготовитель: GUANGDONG MIDEA KITCHEN APPLIANCES MANUFACTURING CO., LTD



УСЛОВИЯ ГАРАНТИЙНОГО ОБСЛУЖИВАНИЯ

Внимательно ознакомьтесь с условиями гарантийного обслуживания.

Изготовитель оставляет за собой право вносить изменения в конструкцию, комплектацию или технологию изготовления, таковые изменения не влекут обязательств по изменению или улучшению ранее выпущенных изделий. Указанные изменения могут быть произведены без предварительного уведомления.

Изготовителем техники марки «Kuppersberg» установлен срок службы 7 (семь) лет на крупную бытовую технику: газовые и комбинированные плиты, духовые шкафы, электрические и газовые варочные поверхности, холодильное оборудование, стиральные машины, сушильные барабаны, посудомоечные машины, пароварки, кухонные вытяжки), при соблюдении правил эксплуатации и применении ее в бытовых целях.

Данные сроки исчисляются с даты изготовления изделия.

Правила безопасного и эффективного использования изложены в Инструкции по эксплуатации. По истечении установленного срока службы изготовитель не несет ответственности за безопасность изделия.

На всю бытовую технику марки «Kuppersberg» гарантийный срок составляет 24 (двадцать четыре) месяца. Гарантийный срок исчисляется со дня заключения договора купли-продажи при наличии кассового и/или товарно-кассового чека, при отсутствии документов о покупке согласно п. 2 ст. 19 ЗоЗПП гарантийный срок исчисляется с даты изготовления изделия.

Данная Гарантия действительна только на территории Российской Федерации, Республики Беларусь, Республики Казахстан. Гарантия распространяется только на официально поставленные изделия, сертифицированные для указанных стран, а также на оригинальные комплектующие и составные части данных изделий.

На территории других государств гарантийный срок устанавливается в соответствии с внутренним законодательством.

1. Данная гарантия распространяется только на изделия, используемые в личных, семейных или домашних целях, не связанных с предпринимательской деятельностью.

2. Гарантийный срок на комплектующие изделия (такие изделия, которые могут быть сняты с основного изделия без применения каких-либо инструментов, а именно, ящики, полки, решётки, корзины, насадки, трубки, шланги или другие подобные комплектующие) составляет 6 (шесть) месяцев с момента продажи основного изделия магазином.

3. Гарантийный срок на новые комплектующие и составные части, установленные в изделие, взамен вышедших из строя, при гарантийном ремонте, равен сроку гарантии на изделие и заканчивается одновременно с окончанием гарантийного срока изделия.

4. Гарантийный срок на элементы освещения, лампы составляет 15 дней с даты покупки прибора.

5. Гарантийный ремонт выполняется бесплатно авторизованным сервисным центром на дому у потребителя или в мастерской по усмотрению сервисного центра.

6. Прежде чем вызвать специалиста сервисного центра, внимательно прочитайте инструкцию по эксплуатации изделия. Если изделие исправно, то за сервисным центром остаётся право требовать от Потребителя возмещения стоимости сервисных мероприятий за ложный вызов.

7. Для осуществления технического обслуживания и ремонта изделия, потребителю необходимо обеспечить доступ сотруднику авторизованного сервисного центра к изделию (в том числе встраиваемому).

8. Претензии по качеству основного изделия, его комплектующих и составных частей принимаются при условии, что недостатки обнаружены в течение гарантийных сроков, установленных соответственно на основное изделие, его комплектующие и составные части. Претензии рассматриваются после только после предварительной проверки качества изделия представителем авторизованного сервисного центра.

9. Во избежание возможных недоразумений, сохраняйте в течении гарантийного срока изделия документы, прилагаемые при продаже (кассовый и/или товарный чек, инструкцию по эксплуатации).

10. Изготовитель не несет какой-либо ответственности за любой возможный ущерб, нанесенный потребителю, в случаях несоблюдения требований Изготовителя, указанных в данном гарантийном документе и инструкции по эксплуатации.

Изготовитель не несет гарантийные обязательства в следующих случаях:

При возникновении недостатков, вызванных несоблюдением прилагаемой к изделию инструкции по эксплуатации, неправильной установкой, хранением или транспортировкой изделия, небрежным обращением или плохим уходом, неправильным использованием, включая перегрузку.

Использования изделия для предпринимательской или профессиональной деятельности.

Не соблюдения потребителем правил подключения и монтажа изделия, установки дополнительных элементов на изделие, препятствующих доступу специалиста к прибору для проведения сервисных мероприятий.

На изделия, которые подвергались ремонту, разборке или конструктивным изменениям, которые повлекли отказ в работе изделия, неуполномоченными на то лицами или организациями не являющимися авторизованными сервисными центрами. Так же если удалены, не разборчивы или изменены заводские наклейки с указанием модели, продуктового и серийного номера изделия.

Повреждений техники или нарушений ее нормальной работы, которые вызваны не зависящими от производителя причинами, такими как нестабильность параметров электросети (установленных государственными стандартами ГОСТ 13109-97), явления природы и стихийные бедствия, пожар, домашние животные и насекомые, попадание внутрь изделия посторонних предметов, жидкостей, и другими подобными причинами.

Повреждения техники или нарушений ее нормальной работы, вызванных сверхнормативными отклонениями параметров электро-, газо-, или водоснабжения от номинальных значений.

Внешние и внутренние загрязнения, царапины, трещины, вмятины, потёртости и прочие механические повреждения, повреждения стеклянных деталей, включая разрушения, повреждения стеклокерамики, изменения цвета стеклокерамики в зонах конфорок, царапины, возникшие в процессе эксплуатации.

Использование посуды не соответствующего типа и размера, рекомендованного изготовителем согласно инструкции по эксплуатации.

На шумы и звуки работы электрооборудования индукционных и электрических плит, даже в выключенном состоянии, так же на шум пламени, издаваемый газовыми конфорками.

Повреждения деталей, которые произошли в результате естественного износа, включая расходные материалы, такие как: лампы, элементы питания, фильтры, монтажные и уплотнительные элементы, соединительные электрокабели, разъёмы, шланги, фильтры, антивозвратные клапаны, металлические и стеклянные противни, решетки, держатели противней и решеток, телескопические направляющие, тарелки, блюда, ручки и кнопки управления, решетки плит, составные части конфорок и дополнительных аксессуаров.

Образования на нагревательных элементах избыточного слоя накипи, при повышенной жесткости воды необходима обработка соответствующими составами.

Попадания во внутренние рабочие объёмы изделия посторонних предметов, мелких деталей одежды или остатков пищи.

Механических повреждений изделия потребителем (вмятины, царапины, трещины, сколы и т. д.)

Потери товарного вида изделия в следствие воздействия химических веществ.

Длительных термических воздействиях и других подобных повреждениях, возникших в процессе эксплуатации. Время приготовления пищи не должно превышать более 3 часов непрерывного включения конфорок.

На работы по установке, регулировке, чистке изделия, замене расходных материалов и прочий уход за изделием, оговорённый в инструкции по эксплуатации (периодическое обслуживание).

Движения хладагента внутри холодильника, морозильника, который может издавать кратковременные шумы (свист, звук перетекающей жидкости и т. д.), даже при отключенном компрессоре, что не является дефектом, так же не является дефектом потрескивание составных частей прибора в результате температурных деформаций.

Характерные звуки включения компрессора и автоматики являются нормальными звуками при работе электрооборудования прибора. Для холодильников, оборудованных устройством для приготовления льда (ледогенератором), при не использовании устройства для приготовления льда (ледогенератора) в течении 7 дней и более, обязательно требуется отключать функцию приготовления льда, освободить емкость от ранее приготовленного льда. Во избежание солнечного ультрафиолетового и температурного воздействия на корпус холодильника, место для установки холодильника должно быть защищено от прямого попадания солнечного света на прибор.

Установка и подключение крупной бытовой техники, включая встраиваемую бытовую технику

Для установки и подключения изделий производитель рекомендует Вам обратиться в авторизованные сервисные центры. Вы можете воспользоваться услугами любых других квалифицированных специалистов имеющих сертификат на оказание подобных услуг.

Перед установкой, использованием обязательно внимательно прочтите Инструкцию по эксплуатации.

Оплата работ по установке и подключению изделия происходит по прейскуранту сервисного центра.

Изготовитель не несёт какой-либо ответственности за любой ущерб, нанесенный имуществу граждан вследствие установки и подключения, не соответствующих требованиям, указанным в инструкции по эксплуатации и произведенных не уполномоченными на то лицами.

В случае нарушений требований Изготовителя по установке и подключению, ответственность за причиненный ущерб несет лицо или организация, проводившее работы по установке и подключению.

Газовая бытовая техника подключается только специалистом, имеющим лицензию и допуск на работы с газовым оборудованием. Гарантийное и сервисное обслуживание осуществляется только при наличии отметки в паспорте изделия о подключении или документа уполномоченной организации о подключении газового оборудования.

Изделия, имеющие трехконтактную сетевую вилку, обязательно должно быть заземлено.

По всем вопросам технического обслуживания и приобретения оригинальных расходных материалов и аксессуаров Вы можете обращаться в авторизованные сервисные центры, информация по сервисному обслуживанию изделий «Kuppersberg» указана на сайте изготовителя: www.kuppersberg.com

KUPPERSBERG

СЕРВИСНАЯ КНИЖКА

МОДЕЛЬ

ТИП ИЗДЕЛИЯ

СЕРИЙНЫЙ НОМЕР

ДАТА ПРОДАЖИ

М.П.
продавца

Уважаемый Покупатель !

Благодарим Вас за выбор продукции компании KUPPERSBERG.

Настоящим, компания KUPPERSBERG подтверждает, что приобретенная Вами техника изготовлена из высококачественных материалов при повышенном контроле качества продукции и отвечает всем техническим и экологическим критериям, предъявляемым к домашней бытовой технике.

Данный товар сертифицирован на территории Российской Федерации.

Производитель обязуется обеспечить бесплатный гарантийный ремонт в течение всего гарантийного срока.

Требования потребителя, соответствующие Законодательству РФ, могут быть предъявлены в течение 24 месяцев с Даты продажи изделия при условии, что недостатки в продукции не возникли вследствие нарушения покупателем правил пользования, транспортировки, хранения и иных действий пользователя или третьих лиц или обстоятельств непреодолимой силы (пожар, природная катастрофа и т.д.).

Гарантийное обслуживание осуществляется в уполномоченных KUPPERSBERG авторизованных сервисных центрах. Ответственность за качество, сроки ремонта несут уполномоченные сервисные центры. Неисправные детали и узлы техники в гарантийный период заменяются потребителю на новые безвозмездно.

Телефон горячей линии KUPPERSBERG:

8 (800) 775-73-29 (звонки для всех регионов РФ бесплатные)

Часы работы горячей линии:

понедельник-пятница с 9-00 до 18-00 без перерыва

Полный список авторизованных сервисных центров KUPPERSBERG

Вы можете найти на официальном сайте www.kuppersberg.com

СВЕДЕНИЯ О РЕМОНТАХ

Ремонт №1

| Дата обращения | Дата ремонта | Неисправность | Выполненная работа | Запасная часть |
|----------------|--------------|---------------|--------------------|----------------|
| | | | | |

Ремонт №2

| Дата обращения | Дата ремонта | Неисправность | Выполненная работа | Запасная часть |
|----------------|--------------|---------------|--------------------|----------------|
| | | | | |

Ремонт №3

| Дата обращения | Дата ремонта | Неисправность | Выполненная работа | Запасная часть |
|----------------|--------------|---------------|--------------------|----------------|
| | | | | |

KUPPERSBERG

ГАРАНТИЙНЫЙ СЕРТИФИКАТ

Обратите особое внимание!

Все условия гарантии регулируются действующим Законодательством РФ.

Гарантийные обязательства не распространяются на технику с неисправностями, возникшими вследствие нарушения технологических требований, описанных в Инструкции по эксплуатации, в том числе:

- нестабильности параметров электросети, установленных ГОСТ 13109-87, а также нестабильности уровня давления газа, согласно ГОСТ Р50696-2006;
- нестабильности водопроводной сети, установленных СНиП 2.04.02-84;
- на технику, используемую от целей, отличных от бытового пользования, а также технику, установленную в организациях любого типа собственности;
- при наличии следов механических повреждений (трещины, сколы, царапины и пр.), связанных с причиной обращения;
- при наличии следов несанкционированного вскрытия или неквалифицированного ремонта третьими лицами (за исключением особых случаев, предусмотренных действующим Законодательством РФ);
- при несоответствии данных о технике в Сервисной книжке и на оригинальной наклейке (шильдe) на изделии;
- при неправильном подключении изделия, попадании внутрь изделия посторонних предметов, мелких деталей и фрагментов одежды или остатков пищи;
- при попадании на внутренние узлы и детали изделия посторонних жидкостей, насекомых или при наличии следов их жизнедеятельности;
- вследствие образования на элементах изделия избыточного слоя накипи или иных отложений, вызванных повышенной жёсткостью воды;
- при обнаружении воздействия на внутренние и внешние элементы изделия агрессивных химических веществ, а также термического воздействия ;
- в случае, если изделие на момент визита уполномоченной сервисной службы KUPPERSBERG было в технически исправном состоянии

KUPPERSBERG

#1

Модель изделия _____

Серийный № _____

Дата продажи _____

М.П.
продавца

KUPPERSBERG

#2

Модель изделия _____

Серийный № _____

Дата продажи _____

М.П.
продавца

KUPPERSBERG

#3

Модель изделия _____

Серийный № _____

Дата продажи _____

М.П.
продавца

Товар получил без повреждений , претензий к внешнему виду и комплектности не имею

(Фамилия, имя и подпись Потребителя)

С условиями гарантийных обязательств KUPPERSBERG ознакомлен и согласен. Полная, необходимая, достоверная информация о Товаре, Изготовителе, Продавце мною получена

(Фамилия, имя и подпись Потребителя)

СВЕДЕНИЯ ОБ УСТАНОВКЕ

Заполняется лицом, осуществившем подключение (Установку)

| Дата подключения (установки) | Фамилия, Имя специалиста, проводившего подключение | Наименование организации, выполнившей подключение | Подпись специалиста, проводившего подключение |
|------------------------------|----------------------------------------------------|---------------------------------------------------|-----------------------------------------------|
| | | | |

Внимание: KUPPERSBERG настоятельно рекомендует доверять подключение (установку) приобретённого Товара специалистам Авторизованного сервисного центра KUPPERSBERG. При подключении изделия через АСЦ KUPPERSBERG, гарантийный срок исчисляется с Даты подключения (установки) изделия, но не более 3 месяцев с даты продажи. Оплата работ по подключению и настройке изделия осуществляется на основании прейскуранта платных услуг организации, осуществляющей подключение. Изготовитель не несёт ответственности за ущерб имуществу и здоровью граждан, возникший в связи с неквалифицированным подключением изделия третьими лицами. В случае возникновения поломки изделия вследствие описанных выше причин, ответственность за причинённый ущерб потребителю, а также за восстановление работоспособности изделия, несёт лицо, осуществлявшее подключение. Газовые варочные панели и духовки могут быть установлены только сертифицированным специалистом, имеющим соответствующий допуск на установку и проведение работ по газовому оборудованию. Гарантийное обслуживание осуществляется только при наличии отметки Организации, уполномоченной на проведение такого рода работ.

KUPPERSBERG

Сервис-центр _____

#1

Инженер, Ф.И.О.,
подпись _____

Дата ремонта _____

М.П.
сервис-центра

KUPPERSBERG

Сервис-центр _____

#2

Инженер, Ф.И.О.,
подпись _____

Дата ремонта _____

М.П.
сервис-центра

KUPPERSBERG

Сервис-центр _____

#3

Инженер, Ф.И.О.,
подпись _____

Дата ремонта _____

М.П.
сервис-центра



ВНИМАНИЕ!

ПРОИЗВОДИТЕЛЬ НАСТОЯТЕЛЬНО
РЕКОМЕНДУЕТ СОХРАНЯТЬ
НАСТОЯЩЕЕ РУКОВОДСТВО
В ТЕЧЕНИЕ ВСЕГО СРОКА
ПОЛЬЗОВАНИЯ ИЗДЕЛИЕМ.

⇒ Kuppersberg

⇒ www.kuppersberg.com