

**TECHNISCHER PASS**

**TECHNICAL PASSPORT**

**РУКОВОДСТВО ПОЛЬЗОВАТЕЛЯ**

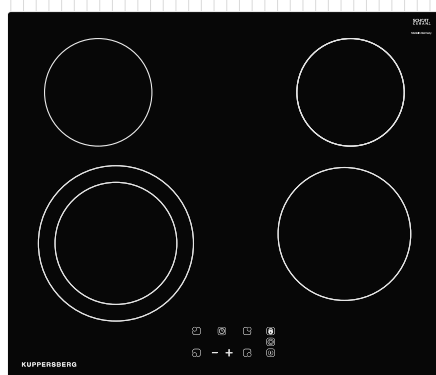

**ESO 602**

**KERAMIK-KOCHPLATTE**

**CERAMIC HOBS**

**КЕРАМИЧЕСКАЯ ВАРОЧНАЯ ПОВЕРХНОСТЬ**

**KUPPERSBERG**

## Keramik-Kochplatte



## INHALT

TEIL 1. AUSSEHEN .....	3
TEIL 2. MONTAGE .....	4
TEIL 3. WARNUNGEN ÜBER SICHERHEIT:.....	6
TEIL 4. VERWENDUNG UND WARTUNG .....	8
TEIL 5. EMPFEHLUNG FÜR DEN RICHTIGEN UMGANG MIT DEM GLASKERAMIK-KOCHFELD .....	14
TEIL 6. REINIGUNG UND WARTUNG.....	14
TEIL 7. WENN ETWAS NICHT FUNKTIONIERT .....	16

**Herzliche Glückwünsche**

beim Kauf eines neuen Kochfeldes und vielen Dank, dass Sie sich für unsere Produkte entschieden haben!

Bitte lesen Sie alle Sicherheitshinweise sorgfältig durch, bevor Sie das Gerät benutzen, bewahren Sie diese Anleitung auf und schlagen Sie bei Fragen sofort nach.

 **TEIL 1. AUSSEHEN**

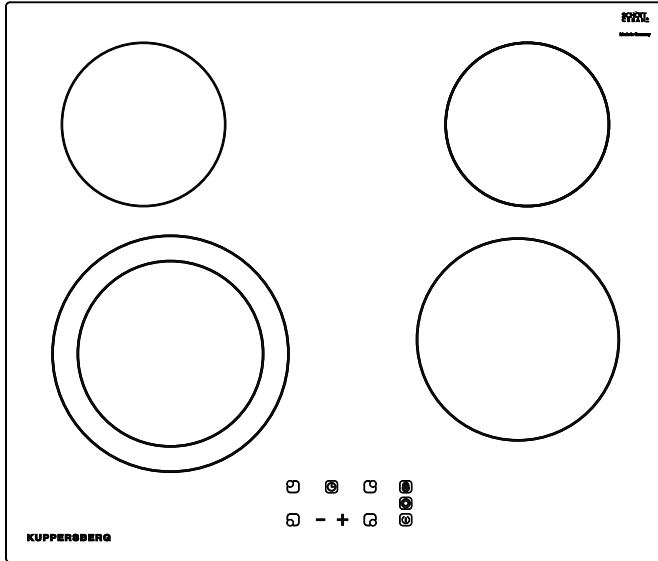

Keramik-Kochplatte

**⚠ TEIL 2. MONTAGE**

Mindestabstände / Abmessungen in mm

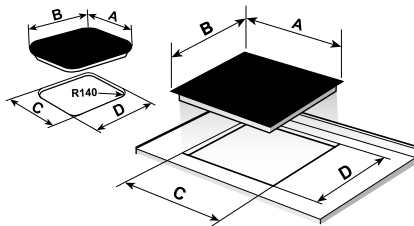
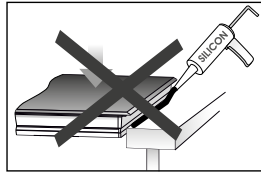
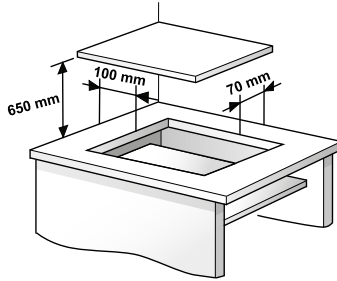

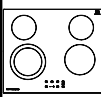
	A	B	C	D
	600	510	560	490

MINDESTABSTÄNDE

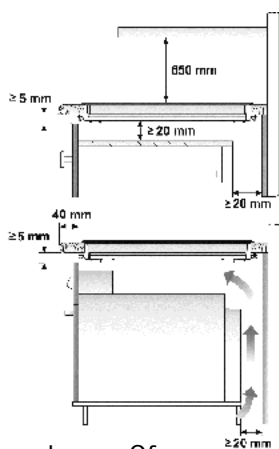

Kuppensberger Ofen

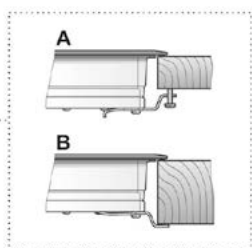
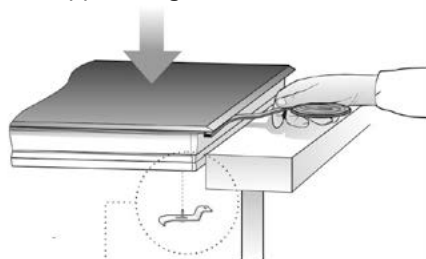

SCHNELL-KLICK-SYSTEM

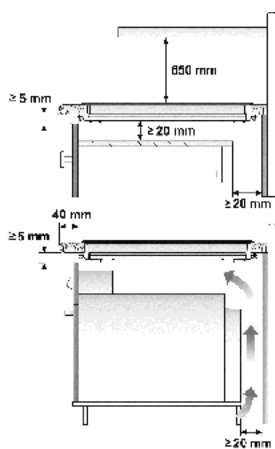

Kuppensberger Ofen

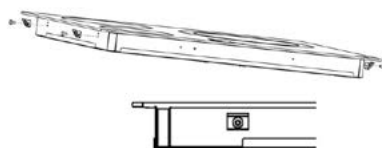
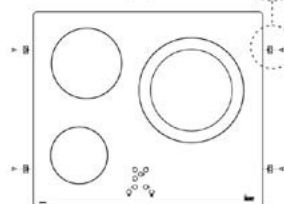
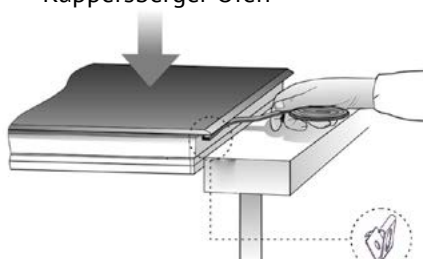

Keramik-Kochplatte

**⚠ TEIL 3. WARNUNGEN ÜBER SICHERHEIT:**

- ➔ Wenn das Keramikglas bricht oder Risse bekommt, schalten Sie das Kochfeld sofort aus, um einen elektrischen Schlag zu vermeiden.
- ➔ Dieses Gerät ist nicht für den Betrieb mit einer externen Zeitschaltuhr (nicht im Gerät eingebaut) oder einer separaten remote Steuerungssystem.
- ➔ Verwenden Sie die Dampfreinigungsmethode für dieses Gerät.
- ➔ Das Gerät und seine zugängliche Teile kann heiß werden während des Betriebs.
- ➔ Heizelemente nicht berühren.
- ➔ Berühren Sie nicht die Heizelemente. Kinder unter 8 Jahren sollten vom Herd ferngehalten werden, es sei denn, sie sind ständig Überwachung.
- ➔ Dieses Gerät darf nur von Kindern ab 8 Jahren benutzt werden. Personen mit eingeschränkten physischen, sensorischen oder mentalen Fähigkeiten oder mangelnder Erfahrung und Kenntnis

dürfen das Gerät NUR benutzen, wenn sie beaufsichtigt oder bezüglich des Gebrauchs des Geräts unterwiesen wurden und die daraus resultierenden Gefahren verstehen.

- ➔ Die Reinigung und Wartung darf nicht von Kindern ohne Aufsicht durchgeführt werden.
- ➔ Kinder sollten nicht mit dem Gerät spielen.
- ➔ **VORSICHTSMASSNAHMEN.** Es ist gefährlich, mit Fett oder Öl zu kochen, ohne anwesend zu sein, da dies einen Brand verursachen kann.

➔ Niemals versuchen um ein Feuer zu löschen mit Wasser! In diesem Fall deaktivieren Sie das Gerät und decken die Flamme ab mit Deckel, Teller oder Decke.

➔ Legen Sie keine Fremdkörper auf den Kochstellen des Kochfeldes ab. Versuchen Sie, eine mögliche Brandgefahr zu vermeiden.

➔ Wenn das Netzkabel beschädigt ist, muss es ersetzt

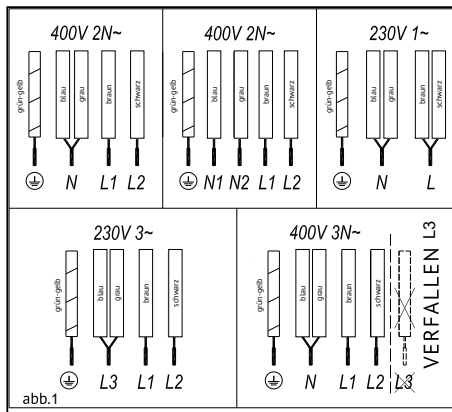

➔ werden, indem Sie sich an den Hersteller oder einen Kundendienst wenden Bedienung

➔ **ACHTUNG!** Verwenden Sie nur Schutzvorrichtungen für Elektroherde, die vom Hersteller des Haushaltsgeräts entsprechend ausgelegt sind oder bereits in diesem Gerät verwendet werden.

➔ Die Verwendung falscher Protektoren kann zu Unfälle.

## INSTALLATION

➔ Unterbringung mit Besteckschublade.

➔ Wenn Sie Möbel oder eine Schublade unter dem Kochfeld installieren möchten Paneel muss zwischen diesen eine Trennplatte eingebaut werden.

➔ Dadurch wird ein unbeabsichtigter Kontakt mit der heißen Oberfläche des Gerätegehäuses verhindert.

➔ Die Platte muss 20 mm unter der unteren Abdeckung des Kochfelds angebracht werden.

## ELEKTRISCHE VERBINDUNG

➔ Bevor Sie das Kochfeld an das Stromnetz anschließen, Prüfen Sie die Spannung und Frequenz anhand der Angaben auf dem Kochfeldetikett unter dem Kochfeld oder auf der Garantiekarte oder ggf. auf dem technischen Datenblatt, das Sie während der gesamten Le-

bensdauer des Produkts zusammen mit dieser Anleitung aufbewahren müssen.

➔ Der elektrische Anschluss erfolgt über einen allpoligen Schalter oder Stecker, falls vorhanden, stromabhängig und mit einem Mindestkontaktabstand von 3 mm. Dies sorgt für eine Notabschaltung und ermöglicht die Reinigung des Kochfelds.

➔ Das kann nur ein offizieller Monoscher-Technikdienst das Gerät handhaben oder reparieren, einschließlich des Austauschs des Netzkabels.

Achten Sie darauf, dass die Kabelverschraubung bei Einbau in das gleiche Schloss nicht mit dem Gehäuse des Kochfeldes oder des Backofens in Berührung kommt.

 **Warnung:** Der elektrische Anschluss muss gemäß den geltenden Vorschriften ordnungsgemäß geerdet sein, da sonst das Kochfeld beschädigt werden kann.

Ungewöhnlich hohe Stromunterbrechungen können zu Schäden an der Steuerung führen (z. B. an jedem elektrischen Gerät).

**Bewahren Sie den Garantieschein oder das technische Datenblatt zusammen mit der Bedienungsanleitung während der gesamten Lebensdauer des Gerätes auf. Sie enthalten wichtige technische Informationen.**

## Keramik-Kochplatte

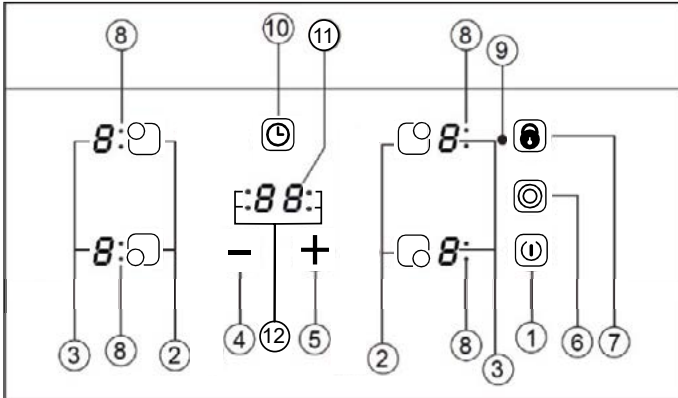
**TEIL 4. VERWENDUNG UND WARTUNG**
**STEUERUNGSELEMENTE (ABB. 2)**

1. ANSCHALTEN/AUSSCHALTEN Touchpad Taste.
2. Wahl des heißen Kochen Felds Taste.
3. \*\*Energie und/oder Hitze Schirm.
4. Taste für Verminderung der
5. Energie "Taste für Vermehrung der Energie
6. Doppelbrenners Taste (Doppel heißes Kochfeld)
7. Lock-Taste für die Resten Touchpad Tasten.
- 8.\*\* Der Anzeiger der doppelte Felder für heißes Kochfeld (nur bei Doppelbrenner für heißes Kochfeld)
- 9.\*\* Icon für Arretierung.
10. Timer Taste
- 11.\*\* Timer Anzeiger
- 12.\*\* Diezeitgesteuerte Kochflächenanzeige

*\* je nach Modell*

*\*\* Aktiv bei der Arbeit.*



## ANWEISUNGEN BENUTZERHANDBUCH TOUCHPANEL

Die Einstellungen werden über die Touch-Tasten vorgenommen. Sie müssen beim Drücken der gewünschten Touch-Taste keine Kraft aufwenden, sondern nur mit der Fingerspitze berühren, um die gewünschte Funktion zu aktivieren.

Ein kurzer Piepton ertönt.

### SCHALTER AUF DEM GERÄT

Wenn das Gerät zum ersten Mal abgeschlossen wird, wird es gesperrt und arbeitet im Pilotmodus (9). Um es zu entsperren, drücken Sie zuerst die Touch-Taste lock  (7) und halten bis der Pilotmodus deaktiviert wird (9).

1. Halten Sie die Touch-Taste Touch-Taste (1) mindestens eine Sekunde lang gedrückt. Das Touchpanel wird aktiviert und auf den Bildschirmen (3) erscheint die 0-Anzeige mit 50% Helligkeit. Wenn in einem Bereich eine Restwärmeanzeige vorhanden ist bevor das Gerät eingeschaltet wird, zeigt das Display weiterhin «H» statt 0. Wenn Sie in den nächsten 10 Sekunden keine Aktion ausführen, schaltet sich die Touch-Steuerung automatisch aus.

### EINSCHALTEN DES GERÄTS

Nachdem die Touch-Steuerung mit der Touch-Taste  (1) aktiviert wurde, Die Leistungsanzeigen der Kochplatten zeigen eine 0 (3) an.

1. Drücken Sie die Touch-Taste der ausgewählten Kochstelle (2).

Die zugehörige Betriebsanzeige (3) wird aktiviert und die Helligkeit der Anzeige erhöht sich.

2. Die Taste drücken oder - oder + (4/5), Wählen Sie den gewünschten Leistungspegel.

Das - oder + Touch-Tasten sind wiederholt, so dass, wenn Sie sie gedrückt halten sie erhöhen oder verringern mit einem 0,5 Sekunden Intervall. Nur eine Heizplatte kann gleichzeitig gewählt werden



### Warnung:

**To Eine heiße Platte bedienen, muss sie zuerst ausgewählt werden. Wenn Sie eine heiße Platte verwenden möchten, überprüfen Sie die Helligkeit der Energieanzeige. Nach Auswahl der Heizplatte, Sollte die Helligkeit der Leistungsanzeige ansteigen.**

**Schnelles Einschalten der maximalen Leistung:** Nachdem Sie eine Kochstelle ausgewählt haben, drücken Sie einmal die Touch-Taste (4). Die Kochplatte wird mit voller Leistung aktiviert.

### SCHALTEN SIE DIE HEISSE PLATTE AUS

1. Die Heizplatte muss zuvor ausgewählt werden..

2. Mit der Touch-Taste - (4) verringern Sie die Leistungsstufe. 0.

### Schnellabschaltung

i) Wenn der Benutzer 2 Sek. Lang den Wahlsensor hält, wird die zugehörige Zone ausgeschaltet.

ii) Durch gleichzeitiges Drücken der Touch-Tasten - und + (4/5) schaltet sich die Kochstelle schnell aus.

## Keramik-Kochplatte

### RESIDUELLE WÄRMEANZEIGE

Die Betriebsanzeige der Heizplatte zeigt ein H an, wenn die Glasoberfläche eine Temperatur erreicht, die zu Verbrennungen führen könnte. Wenn dieses Risiko verschwindet,

i) die Anzeige schaltet sich aus (wenn sich das Gerät im Standby befindet),  
ii) oder zeigt 0 an (wenn das Gerät noch läuft)



**Warnung: Inbetriebnahme kann die Anzeige H kurzzeitig in der Leistungsanzeige erscheinen. Diese Anzeige bezieht sich auf den Betrieb der Anlage und bedeutet nicht, dass die Kochzone heiß ist.**



**Warnung: Der H-Indikator dient in jedem Fall der Sicherheit.**

**Auch wenn der Strom für längere Zeit ausgeschaltet ist, erscheint nach dem Einschalten die Anzeige H.**

### AUSSCHALTEN DES GERÄTS

Das Gerät kann jederzeit durch Drücken des gemeinsamen Ein-/Aus-Sensors ausgeschaltet werden ☉ Standby H erscheint in den heißen Zonen. Die restlichen Displays leuchten nicht auf.

### HEIZPLATTE MIT ZWEI BRENNERN

Wenn Ihr Kocher diese Option hat, bietet die Doppelbrenner-Heizplatte die Möglichkeit, den Innenring oder auch zusätzlich die Außenseite, je nach Größe des Topfes oder der Pfanne, zu verwenden.

### SCHALTUNG AUF DER DOPPELTEN HEISSEN PLATTE

1. Die passende Kochstelle muss ausgewählt werden.
2. Wählen Sie mit der Touch-Taste ☉ die gewünschte Leistung (1 bis 9) - oder +.
3. Drücken Sie die Touch-Taste ☉ (6) der Doppelkochplatte, um den Doppelbrenner zu aktivieren. Wenn die Dualzone aktiviert ist, leuchtet die Dualzonenanzeige (8) auf.

### SCHALTEN DER DOPPELTEN Heiß PLATTE

1. Die Taste, mit der zuvor der Doppelbrenner eingeschaltet wurde.
2. Drücken Sie die Touch-Taste ☉ (6) Um den Doppelbrenner zu deaktivieren. Die Doppel-Brenneranzeige (8) leuchtet auf und der Außenring wird deaktiviert

### VERRIEGELUNG DER BERÜHRUNGSTASTEN DES KOCHFELDES

Um ungewollte Manipulationen zu verhindern, kann das gesamte Gerät mit Ausnahme des Ein-/Aus-Touch-Buttons mit dem Lock-Touch-Button Ⓜ (7) verriegelt werden. Diese Funktion dient der Sicherheit von Kindern. Wenn die Sperrfunktion eingeschaltet ist, leuchtet die Lichtsperranzeige (9) auf.

Denken Sie jedoch daran, wenn die Touch-Steuerung aktiviert ist, die Touch-Ein/Aus-Taste Sie schalten es aus, auch wenn die Sperre aktiviert ist (die Lichtsperranzeige (9) leuchtet). Wenn die Berührungssteuerung hingegen ausgeschaltet ist, erlaubt die

Sperrfunktion nicht, dass die Berührungstaste ① (1) zur Verwendung ein- und ausgeschaltet wird.

Um die Sperrfunktion zu deaktivieren, drücken Sie erneut auf den Sperrsensor ⑥ (7). Die Sperranzeige (9) und die Touch-Steuerung sind betriebsbereit.

## KINDERSICHERUNG

Die Kindersicherung ist anders und komplexer als die Tastensperre. Der Benutzer kann die Tastensperre mit einem Sensor aktivieren. Um jedoch von Kindern zu blockieren, benötigen Sie eine Reihe von Drücken der Sensoren.

Die Kindersicherung dient dazu, Kinder vor dem Einschalten des Kochfeldes zu schützen.

### AKTIVIERUNG DER KINDERSICHERUNG:

1. Das Kochfeld wird mit dem Ein-/Aus-Sensor ① (1) eingeschaltet.

2. Es darf keine Kochzone ausgewählt sein. Wenn keine Zone ausgewählt ist, + (5) die Leistung mit der Berührungstaste erhöhen und - (4) die Leistung mit dem Berührungssensor verringern und gleichzeitig 3 Sekunden lang halten. Am Ende dieses Zeitraums hören Sie ein kurzes Tonsummer.

3. Nachdem der Summer ertönt, berühren Sie ⑥ (7) die Touch-Taste (Sie müssen die Taste nicht lange gedrückt halten) und Sie hören einen langen Piepton und die Kindersicherung wird

aktiviert und alle Power-Bildschirme zeigen „1“.

Wenn der Benutzer während der Aktivierung der Kindersicherung eine Sensortaste (einschließlich Hauptsensor) berührt, blinkt die Anzeige „T“ auf dem Display.

**Warnung:** Die Einstellungen für die Kindersicherung werden nicht gespeichert. Geht dem Kochfeld die Energie aus, wird die Kindersicherung nicht gespeichert.

### DEAKTIVIERUNG DER KINDERSICHERUNG:

Um die Kindersicherungen deaktivieren zu können, muss die Kindersicherung vorher deaktiviert werden und alle Power-Anzeigen müssen „1“ anzeigen

1. ⊕ (5) Erhöhen Sie die Leistung mit der Touch-Taste und - (4) verringern Sie die Leistung mit der entsprechenden Taste und halten Sie gleichzeitig 3 Sekunden lang gedrückt. Am Ende dieses Zeitraums hören Sie ein kurzes Tonsummer.

2. Nachdem der Piepton ertönt, berühren Sie ⑥ (7) auf die Sperrtaste (Sie müssen sie nicht lange halten) und Sie hören einen langen Piepton und die Kindersicherung wird deaktiviert und die Anzeige erlischt.

### Garen mit maximaler Leistung (Automatisches Garen starten)

Zeitpunkt nicht anwesend sein müssen. Touch Control programmiert die ausgewählte Kochstelle auf maximale

## Keramik-Kochplatte

Leistung vor und senkt sie dann nach einer ungefähren Zeit auf die gewünschte Leistungsstufe (die Sie gewählt haben) ab (siehe Tabelle 1).

Ausgewählt Leistung	Autostart-Funktion Kochen
0	0
1	60
2	180
3	288
4	390
5	510
6	150
7	210
8	270
9	-

### SCHALTEN DER AUTOMATISCHEN KOKSTARTFUNKTION EIN

1. Die Heizplatte muss ausgewählt werden.
2. Wählen Sie die Stromversorgung 9 aus, und drücken Sie dann die Power-Taste + (5). Nach dem Drücken der Touch-Taste müssen Sie die kontinuierliche Garleistung auf den gewünschten Wert senken (z. B. 6). Wenn die automatische Kochfunktion beginnt, blinkt die Anzeige «A» mit dem gewünschten Leistungspegel auf dem Display.

### SCHALTEN DER AUTOMATISCHEN KOKSTARTFUNKTION AUS

Nach mindestens 10 Sekunden seit dem Start der automatischen Kochfunktion:

1. Die Kochplatte muss vorgewählt sein.

2. Drücken Sie die Touch-Taste ⊕ (5). Die Anzeige erreicht Stufe 9 nicht und die automatische Kochfunktion ist deaktiviert.

### ZEITGEBERFUNKTION

Diese Funktion erleichtert das Kochen, da Sie während des gesamten Vorgangs nicht anwesend sein müssen: Der heiße Herd mit eingeschalteter Zeitschaltuhr schaltet sich nach Ablauf der eingestellten Zeit automatisch aus.

Für jede Kochstelle gibt es eine eigene Zeitschaltuhr, mit der alle Kochstellen gleichzeitig ausgeschaltet werden können.

Bei diesen Modellen können Sie die Uhr als Timer für eine Kochstelle mit einem Zeitbereich von 1 bis 99 Minuten verwenden. Alle Kochzonen können einzeln und gemeinsam programmiert werden.

### ZEIT EINER HEISSPLATTE

1. Die zu taktierende Koch Zone muss ausgewählt werden.

2. Wählen Sie mit den Sensortasten + oder - (5/4) die Leistungsstufe einer Kochstelle von 1 bis 9.

3. Drücken Sie die Takttaste (10). Die Timer-Anzeige (11) erscheint auf dem Display. Je nach Modell blinkt bei Zeitsteuerung die Kochflächenanzeige (12).

Auf der Betriebsanzeige (3) blinkt  während der eingestellten Zeit.

4. Geben Sie unmittelbar danach mit den Sensortasten ⊕ oder ⊖ (5/4) eine Garzeit im Bereich von 1 bis 99 Minuten ein.

Wenn die Uhr 01 erreicht, schaltet sie von dem Abzählen der Minuten zu den Sekunden.

Sobald die gewählte Kochzeit abgelaufen ist, wird die zeitgesteuerte Heizsonne ausgeschaltet, und die Uhr gibt eine Reihe von Signaltönen für mehrere Sekunden aus. Die Timer-Anzeige zeigt ein blinkendes 00 neben der Kochplatte an, die abgetrennt wurde.

Wenn Sie gleichzeitig eine andere Kochplatte einlegen möchten, wiederholen Sie die Schritte 3 und 4.

Wenn die Heizsonne ausgeschaltet ist, zeigt die Anzeige eine H oder ansonsten eine 0 an. Zum Ausschalten des akustischen Signals berühren Sie einen beliebigen Sensor.

### ÄNDERN SIE DIE PROGRAMMIERTE ZEIT

Um die programmierte Zeit zu ändern, müssen Sie die Touch-Taste der Zeitschaltuhr (2) drücken, um sie auszuwählen und dann die Uhrzeit ☺ (10). Sie können dann die Zeit lesen und ändern.

### DISKONTIERUNG DES TIMERS

Wenn Sie den Timer stoppen möchten, bevor die programmierte Zeit abgelaufen ist

1. Wählen Sie zuerst die Kochstelle aus und drücken Sie die Zeit-Touch-Taste ☺ (10).

2. Mit Touch-Button ☹ (4) die Zeit auf 00 reduzieren. Die Uhr ist aus.

#### Alternative Methode:

Wenn nach der Auswahl einer Zone die Touch-Taste des Timers zwei Sekun-

den lang gedrückt wird, wird der entsprechende Timer abgebrochen.

## SICHERHEIT

### SABSCHALTFUNKTION

Wenn aufgrund eines Fehlers eine oder mehrere Kochstellen nicht ausgeschaltet werden, schaltet das Gerät nach einer voreingestellten Zeit automatisch ab (siehe Tabelle 2).

Ausgewählte Ebene	MAX. LAUFZEIT (in Stunden)
1	10
2	5
3	5
4	4
5	3
6	2
7	2
8	2
9	1

Wenn die Funktion „Sicherheitsabschaltung“ ausgelöst wurde, wird eine 0 angezeigt, wenn die Glasoberflächentemperatur für den Anwender nicht gefährlich ist oder bei einem Verbrennungsrisiko ein H ist.

Um das Gerät wieder anzuschließen, schalten Sie es durch Drücken der Ein-/Aus-Taste aus (1) und schalten Sie es dann wieder ein.

**Das Bedienfeld der Heizflächen stets sauber und trocken halten.**

**Bei Betriebsstörungen oder Störungen, die nicht in diesem Handbuch erwähnt sind, ziehen Sie das Gerät ab**

## Keramik-Kochplatte

und wenden Sie sich an den technischen Kundendienst von Kuppersberg.



## TEIL 5. EMPFEHLUNG FÜR DEN RICHTIGEN UMGANG MIT DEM GLASKERAMIK-KOCHFELD

➔ Verwenden Sie Töpfe oder Pfannen mit einem dicken, völlig flachen Boden.

➔ Es wird nicht empfohlen, Töpfe mit einem kleineren Durchmesser als der angegebenen Heizfläche zu verwenden.

➔ Bewegen Sie Töpfe und Pfannen nicht über Glas, da sie die Oberfläche zerkratzen können.

➔ Obwohl Glas Stößen von großen Töpfen und Pfannen ohne scharfe Kanten standhalten kann, achten Sie darauf, dass Sie nicht darauf stoßen.

➔ Um eine Beschädigung der Glaskeramik-Induktionsfläche zu vermeiden, versuchen Sie, Töpfe und Pfannen nicht über das Glas zu bewegen und halten Sie den Boden der Gefäße sauber und in gutem Zustand.



**Verschütten Sie keinen Zucker oder zuckerhaltige Lebensmittel auf dem Glas, wenn die Oberfläche heiß ist, da dies das Glas beschädigen kann.**



## TEIL 6. REINIGUNG UND WARTUNG

➔ Um Ihr Gerät in gutem Zustand zu halten, reinigen Sie es mit geeigneten Mitteln und Hilfsmitteln, sobald es abgekühlt ist. Dies erleichtert die Arbeit und verhindert Schmutzansammlungen. Verwenden Sie niemals aggressive Reinigungsmittel oder Mittel, die die Oberfläche oder das betriebene Dampfgerät zerkratzen können.

➔ Leichter Schmutz haftet nicht an der Oberfläche und kann mit einem feuchten Tuch und mildem Reinigungsmittel oder warmer Seifenlauge gereinigt werden. Bei tieferen Flecken oder Fett jedoch einen Cerankochfeldreiniger verwenden und die Anweisungen auf dem Reinigerbehälter befolgen. Festsitzender Schmutz kann mit einer Schaber Klinge entfernt werden.

➔ Leichte Farbnuancen entstehen durch Töpfe und Pfannen mit trockenem Restfett darunter oder durch Fett zwischen Glas und Geschirr beim Kochen.

➔ Sie können mit einem Nickel-schaber mit Wasser oder einem Cerankochfeldreiniger entfernt werden. Plastikteile, Zucker oder stark zuckerhaltige Lebensmittel, die an der Oberfläche geschmolzen sind, sollten sofort mit einem Schaber entfernt werden.

➔ Beim Ziehen von Metallgeschirr über das Glas entstehen metallische Schimmer. Sie können durch eine gründliche Reinigung mit einem speziellen Glaskeramik-Kochfeld Rei-

niger entfernt werden, obwohl Sie die Reinigung mehrmals kann wiederholen.

**Warnung:** Seien Sie vorsichtig beim Umgang mit dem Schaber. Die Schaber Klinge kann Verletzungen verursachen!

Bei unsachgemäßer Verwendung des Schabers kann die Klinge brechen und sich ein Bruchstück zwischen der umlaufenden Verkleidung und dem Glas fangen. Versuchen Sie in diesem Fall nicht, es mit den Händen zu entfernen, sondern verwenden Sie vorsichtig eine Pinzette oder ein feines Messer. (Ref. 3) Vermeiden

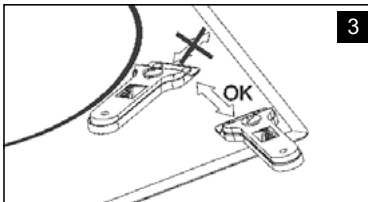

Sie auf einer Keramikoberfläche, das Glas mit dem Schaber zu berühren, da es zerkratzen kann.

Verwenden Sie Klängen in einwandfreiem Zustand.

Ersetzen Sie die Disc sofort, wenn sie in irgendeiner Weise beschädigt ist.

Wenn Sie mit dem Schaber fertig sind, entfernen Sie die Klinge und sichern Sie sie. (Siehe 4)

**Kochgeschirr kann am Glas kleben, weil die Lebensmittel dazwischen schmelzen.**

Versuchen Sie nicht, das Kochgeschirr bei kalter Kochzone anzuheben! Dies könnte das Glas beschädigen.

Treten Sie nicht auf das Glas und lehnen Sie sich nicht darauf, da es brechen und Verletzungen verursachen kann. Verwenden Sie kein Glas als Oberfläche zum Ablegen von Fremdkörpern.

Kuppersberg behält sich das Recht vor, Änderungen an den Handbüchern vorzunehmen, die es für notwendig oder nützlich hält, ohne die grundlegende Funktionalität des Produkts zu beeinträchtigen.

## Keramik-Kochplatte

## UMWELTSCHUTZ



Das Symbol auf dem Produkt oder seiner Verpackung bedeutet, dass dieses Gerät nicht als normaler Hausmüll behandelt werden darf.

Dieses Produkt muss zur Entsorgung an einer Sammelstelle für Elektro- und Elektronikgeräte abgegeben werden. Indem Sie sicherstellen, dass dieses Produkt ordnungsgemäß entsorgt wird, vermeiden Sie Schäden für die Umwelt und die öffentliche Gesundheit, die auftreten könnten, wenn dieses Produkt nicht ordnungsgemäß gehandhabt wird. Für weitere Informationen zum Recycling dieses Produkts wenden Sie sich bitte an Ihre örtliche Müllabfuhrstelle oder das Geschäft, in dem das Produkt gekauft wurde.

Für weitere Informationen zum Recycling dieses Produkts wenden Sie sich bitte an Ihre örtliche Müllabfuhrstelle oder das Geschäft, in dem das Produkt gekauft wurde. Kunststoffteile sind mit >PE<,>LD<,>EPS <usw. gekennzeichnet. Verpackungsmaterial als Hausmüll in einem örtlichen Behälter entsorgen.



## TEIL 7. WENN ETWAS NICHT FUNKTIONIERT

**Führen Sie die folgenden Prüfungen durch, bevor Sie den technischen Kundendienst anrufen.**

### Das Gerät funktioniert nicht:

Stellen Sie sicher, dass das Netzkabel eingesteckt ist.

**Geschirr kleben am Glas:** Wenn sich zwischen Topf und Glas geschmolzenes Material befindet, schalten Sie den Brenner auf maximale Leistung ein und versuchen Sie, sie zu trennen.

**Sensorfehler:** Ist einer der Sensoren länger als 10 Sekunden aktiv, tritt ein Fehler auf und der Fehlercode „P1“ erscheint.

Dieser Fehler kann auf verschiedene Gründe zurückgeführt werden. Einer der Gründe ist, dass sich auf jedem der Sensoren ein Objekt (Gabel, Messer ...) befinden kann.

Stellen Sie sicher, dass sich keine Gegenstände auf der Bedieneinheit befinden, wischen Sie das Glaskochfeld mit einem trockenen Tuch ab. Wenn der Fehler weiterhin besteht, schalten Sie das Gerät für etwa 10 Sekunden aus und wieder ein.

**Mehrfachsensorenfehler:** Wenn mehr als 2 Sensoren gleichzeitig erfasst werden, tritt ein Fehler auf und der Fehlercode „P2“ erscheint.



## Keramik-Kochplatte

Mögliche Ursachen des Problems:

Vielleicht als Gegenstand (Topf ...) oder Wasseransammlung (Überlauf von Flüssigkeit aus einem Topf ...), die bedecken mehr als 2 Sensoren

Drücken Sie den Kontrollpunkt, um mehr Hitze oder Dampf auszusetzen (von der Ofenbodenplatte ...)

Bitte stellen Sie sicher, dass sich kein Gegenstand auf den Sensoren befindet und alle Dampfelemente und Wärmequellen ausgeschaltet sind. Wischen Sie dann das Glaskochfeld mit einem

trockenen Tuch ab. Sollte der Fehler nach dieser Lösung weiterhin bestehen, ziehen Sie bitte den Stecker oder schalten Sie das Gerät für 10 Sekunden aus.

**PC-Fehler:** Die PC-Meldung zeigt an, dass eine heiße Zone überwacht und abgeschaltet wird: Überhitzung in der Elektronik.

Den Ofen kurz abkühlen lassen.

### Beachten Sie!

Produktstörungen sind nicht:

Induktions- und Elektropaneel	Induktionskochgeräusch bei Aktivierung mit erhöhter Leistung
	Dunkles, optisch unbeleuchtetes Segment des Thermostats am Glaskeramik-Kochfeld
	Ändern der Farbe der Oberfläche des Desktops während des Betriebs des Produkts

**Keramik-Kochplatte**

**TABELLE MIT SERIENNUMMER:**

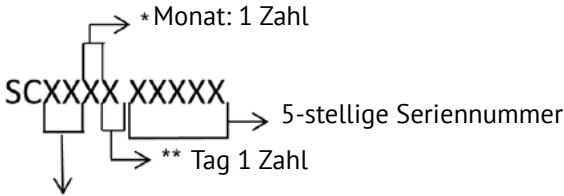

Jahr 2 Zahlen

- \* Nach den Zahlen setzen die Buchstaben die Sequenz fort. (Oktober: A, November: B, Dezember: C)
- \*\* Nach den Zahlen setzen die Buchstaben die Sequenz fort (siehe Tabelle unten).

Tag	Symbol	Tag	Symbol	Tag	Symbol	Tag	Symbol
1	1	10	A	19	K	28	U
2	2	11	B	20	L	29	V
3	3	12	C	21	M	30	W
4	4	13	D	22	N	31	X
5	5	14	E	23	P		
6	6	15	F	24	Q		
7	7	16	G	25	R		
8	8	17	H	26	S		
9	9	18	J	27	T		

**Hersteller:**

SIMECO HEAT EQUIPMENTS UND FORMINDUSTRIE INC.  
 AEGEAN FREE ZONE Akçay Cad.NO:144/1, Gaziemir, Izmir, Türkei

**Importeure:**

GmbH «MG Rusland»,  
 141400 Khimki, Butakovo Str., 4

**Der Hersteller behält sich das Recht vor, Änderungen an Design, Ausstattung von Geräten vorzunehmen.**



**CONTENT**

PART 1. EXTERNAL VIEW ..... 20

PART 2. INSTALLATION..... 21

PART 3. SAFETY WARNINGS:..... 23

PART 4. USE AND MAINTENANCE ..... 25

PART 5. RECOMMENDATION FOR THE CORRECT USE OF GLASS  
 CERAMIC HOBS..... 30

PART 6. CLEANING AND MAINTENANCE ..... 31

PART 7. IF SOMETHING IS NOT FUNCTIONING PROPERLY ..... 33



We congratulate you on the purchase of a new hob and thank you for choosing our company's products! Before using the device, carefully read all the safety warnings, keep this manual and refer to it as you have questions in the future.

Ceramic hobs

 PART 1. EXTERNAL VIEW

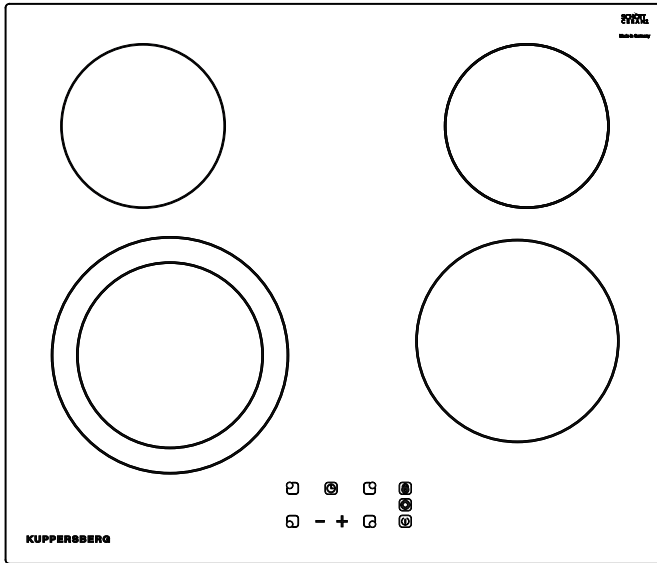

# ! PART 2. INSTALLATION

Minimum distances / Dimensions in

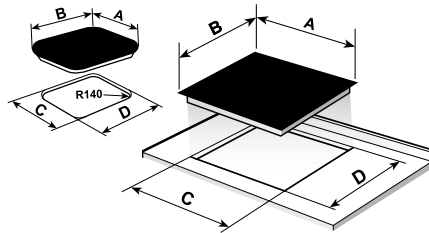
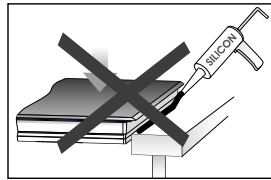
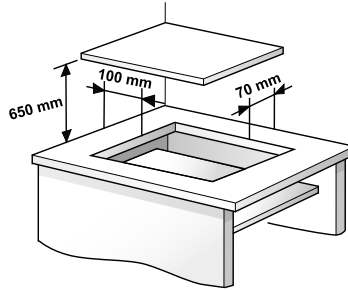

	A	B	C	D
	600	510	560	490

Ceramic hobs

STANDARD INSTALLATION SYSTEM    FAST-CLICK SYSTEM

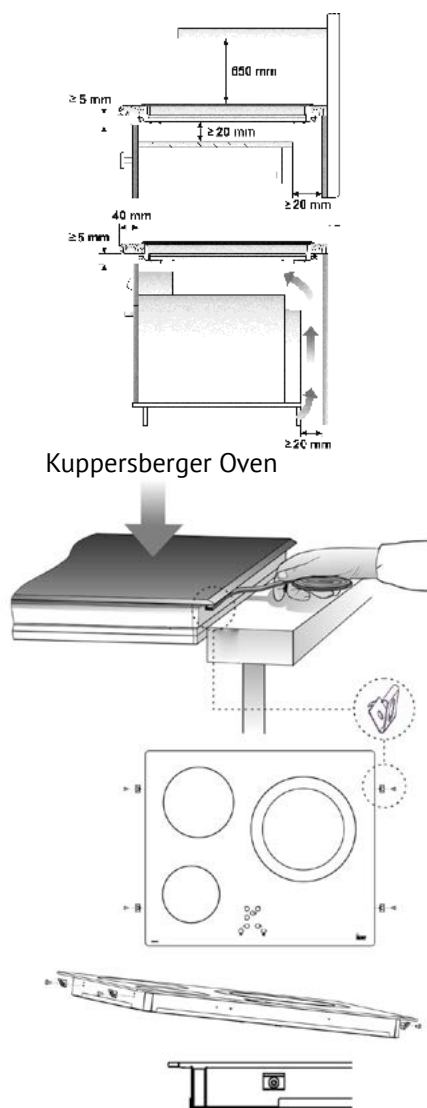
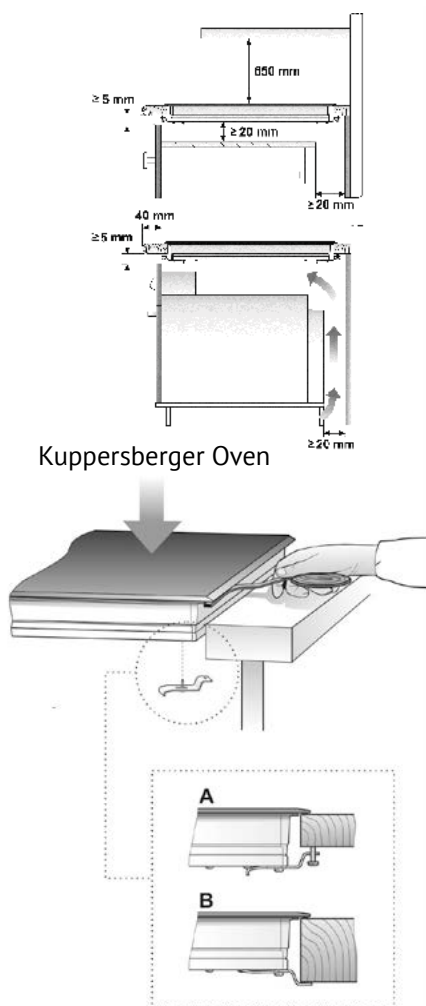

## PART 3. SAFETY WARNINGS:

➤ If the ceramic glass breaks or cracks, immediately unplug the hob to avoid electric shocks.

➤ The appliance is not designed to be operated by means of external timer (not built into the appliance) or a separate remote control system.

➤ Do not steam clean this appliance.

➤ The appliance and its accessible parts may heat up during operation. Avoid touching the heating elements. Children under the age of 8 must stay away from the hob unless they are permanently supervised.

➤ This appliance may solely be used by children 8 years old or older, people with impaired physical, sensory or mental abilities, or those who lack experience and knowledge, ONLY when supervised or if they have been given adequate instruction on the use

of the appliance and understand the dangers its use involves. Cleaning and maintenance work carried out by the user must not be done by unsupervised children.

➤ Children must not play with the appliance

➤ **Warning.** Unattended cooking with fat or oil can be dangerous and may cause a fire.

➤ Never try to extinguish a fire with water! In this case, switch the appliance off and cover the flames with a lid, plate or blanket.

➤ Do not store any object on the cooking zones of the hob. Prevent possible fire hazards.

➤ If the supply cord is damaged, it must be replaced by the manufacturer or after-sales service

➤ **CAUTION:** Use only electric hob protectors designed by appliance manufacturer or electric hob protectors incorporated into the appliance.

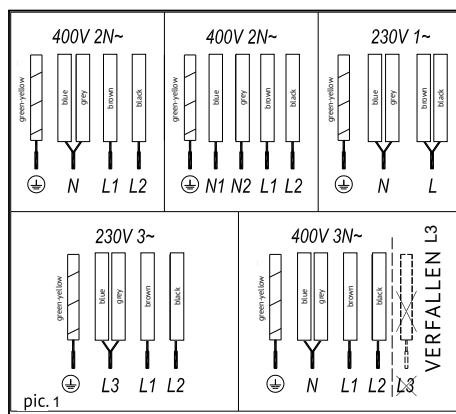

## Ceramic hobs

➔ The use of incorrect protectors can cause accidents.

### INSTALLATION

➔ Installation with cutlery drawer

➔ If you wish to install furniture or a drawer under the hob, a separation board must be fitted between them. This will prevent accidental contact with the hot surface of the appliance's housing.

➔ The board must be fitted 20 mm below the bottom hob cover.

### ELECTRICAL CONNECTION

➔ Before you connect the hob to the power supply, check that the voltage and frequency correspond to those indicated on the hob nameplate, which is underneath it or on the warranty card or, if applicable, on the technical data sheet, which you must keep together with this manual throughout the product's service life.

➔ Electrical connection must be made by means of an omnipolar switch or plugs, if available, taking into ac-

count the current and minimum contact spacing of 3 mm. This will ensure that the hob can be switched off in emergencies and that it can be cleaned.

➔ Only an authorised Kuppersberg Technical Service should handle or repair the appliance, including replacement of the power cable.

➔ Ensure that the inlet cable does not come into contact with the stove housing or the oven housing, if it is installed in the same unit.

➔  **Warning: The electrical connection must be properly grounded, following current regulations, otherwise the hob may malfunction.**

➔ **Unusually high power surges can damage the control system (like with any electrical appliance).**

➔ **Keep the Warranty Certificate or the technical data sheet together with the instructions manual for the entire life of the product. These contain important technical information.**



## PART 4. USE AND MAINTENANCE

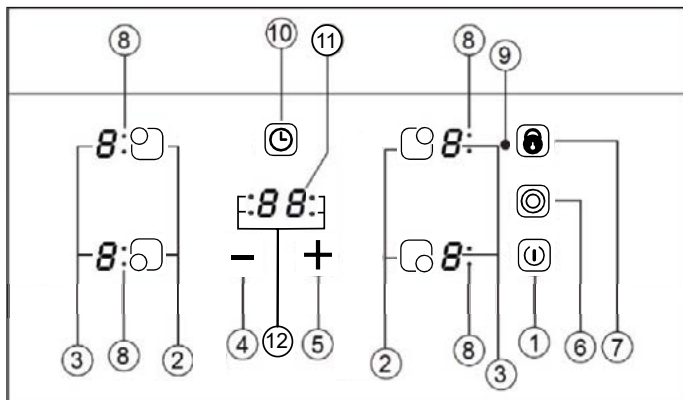

### CONTROLS

- 1 On/Off touch button.
- 2 Hot plate selection buttons.
- 3 \*\*Power and/or residual heat displays.
- 4 Touch button to decrease the heat power.
- 5 Touch button to increase the heat power.
- 6 Double hotplate button.
- 7 Touch button for locking the other touch buttons.
- 8 \*\*Double zone hotplate indicator (only near the double zone hotplates).
- 9 \*\*Lock icon.
- 10 Timer touch button.
- 11 \*\*Timer display
- 12 The timed cooking surface indicator

\* Depending on the model  
 \*\* Only visible while running.

## Ceramic hobs

### OPERATING INSTRUCTIONS FOR THE TOUCH PANEL USER

Operations are performed using the touch buttons. You don't need to exert any force on the desired touch button, you just need to tap it with the tip of your finger to activate the desired function.

Each action is confirmed by a short beep.

### SWITCHING ON THE APPLIANCE

When the appliance is connected for the first time, it will be locked and the related pilot light (9) will be on. To unlock it, first press locking touch button  (7) until the pilot light (9) switches off.

1. Press and hold the touch button  (1) for at least one second.



The touch panel is activated and a "0" appears with 50% brightness on all the power displays (3).



If any zone has residual heat indication, the display continues to show "H" instead of "0" before the power is switched on. If you do not take any action in the next 10 seconds the touch control will switch off automatically.

### SWITCHING ON A HOTPLATE

Once the touch control has been activated by means of the touch button  (1), the power indicators of the hotplates will display a "0" (3).

1. Press the touch button of the selected hotplate (2). The related power indicator (3) will be activated and brightness of indicator will increase.

2. Using the touch button  or  (4/5), choose the desired power level.

The  and  touch buttons have a repeatable action, so if you keep them pressed they increase or decrease with a 0.5 second interval. Only one hotplate can be selected at the same time.

 **Warning:**

**To operate a hotplate, it must be selected first.**

**When you want to use a hotplate, check the brightness of the power indicator. After choosing hotplate, brightness of power indicator should increase.**

**Quick switch-on at maximum power:**

Once you have selected the hotplate, press the touch button  (4) once. The hotplate will be activated at full power.



### SWITCHING OFF THE HOTPLATE

1. The hotplate must previously be selected.

2. Using the touch button  (4), lower the power level to "0".

**Quick switch-off options:**

i) If user keep finger on the selection button for 2 seconds, the related zone is switching off.

ii) When you press touch buttons  and  (4/5) simultaneously, the hotplate will switch off quickly.

### RESIDUAL HEAT INDICATOR

The power indicator of the hotplate will display an "H" when the glass surface reaches a temperature that could cause burning.

When this risk is eliminated, the display switches off (if the appliance is in stand

by), or displays "0" (if the appliance is still running).

 **Warning: When switching on for the first time, the H indication may appear briefly on the power display. This showing is related to the operating feature of the appliance and it does not mean that the cooking zone is hot.**

 **Warning: The H indication is used for the safety purposes in all cases. Even if the power is cut off for a long time, the H indication appears the next time the power is switched on.**



### SWITCHING OFF THE APPLIANCE

The appliance can be switched off at any time by pressing the common On/Off touch button  (1). In standby mode an H will appear in the zones that are hot. The other displays will not light up.

### DOUBLE ZONE HOTPLATE

If the hob has this option, the double zone hotplate offers the possibility of using the inside ring or also, in addition, the outside one, depending on the size of the pot or pan.

### SWITCHING ON THE DOUBLE HOTPLATE

1. The suitable hotplate must be selected.
2. Select the desired power (from 1 to 9) using the touch button  or  (4/5).
3. Press the double hotplate touch button  (6) to activate the double cooking zone. When the double zone is acti-



vated, double zone indicator (8) lights on.

### SWITCHING OFF THE DOUBLE HOTPLATE

1. The button by which its double zone hotplate was switched on previously is selected.
2. Press the double hotplate touch button  (6) to deactivate the double cooking zone. When the double zone is deactivated, double zone indicator (8) lights off.

### LOCKING THE TOUCH BUTTONS OF THE COOKING HOB

To prevent undesired operations you can lock the entire unit, except for the On/Off touch button, using the locking touch button  (7). This function is useful for child safety. When the lock is activated, the lock indicator light (9) comes on.

However, remember when the touch control is on, the On/Off touch button  (1) allows you to switch it off, even if the lock is activated (the lock indicator light (9) is on). On the other hand, if the touch control is switched off, the locking function does not allow the On/Off touch button  (1) to be used.

To deactivate the locking function, press the locking touch button  (7) once again. The lock indicator (9) lights off and touch control will be ready for use.

### CHILD LOCK

The Child Lock acts differently and is more sophisticated than keyboard

## Ceramic hobs

lock. User can activate keyboard lock by pressing just one touch button. But Child Lock needs a specific sequence of presses. The Child Lock is being used to prevent children from turning on the hob.

### ACTIVATING CHILD LOCK:

1. The hob is switched on using the ⊕ (1) On/Off touch button.

2. No zone should be selected. When no zone is selected, press ⊕ (5) increase power touch button and ⊖ (4) decrease power touch button simultaneously and hold them for 3 seconds. At the end of this period, you will hear a short beeping sound.

3. Once the buzzer sounds, tap the ⊗ (7) locking touch button (there is no need to keep it pressed for a long time) and you will hear a long beeping sound, the Child Lock will be activated and all power display will show "L".

If the user tap any touch button (including the power button) while the Child Lock is active, the "L" will flash on display.

**Warning:** Child Lock status is not being stored. If the hob is de-energised, Child Lock status is not retained.

### DEACTIVATING CHILD LOCK:

To be able to deactivate the Child Lock, the Child Lock should be activated before and all power display must show "L":

1. Press the ⊕ (5) increase power touch button and the ⊖ (4) decrease power touch button simultaneously and hold

them for 3 seconds. At the end of this period, you will hear a short beeping sound.

2. Once the buzzer sounds, tap the ⊗ (7) locking touch button (there is no need to keep it pressed for a long time) and you will hear a long beeping sound, the Child Lock will be deactivated and indication will be light off.

### Cooking at maximum power (Automatic cook start)

This function makes cooking easier as you do not have to be present while it is being done. The touch control pre-programs the selected hotplate to operate at maximum power and then reduces it to the desired power level (which you have selected) after a certain approximate period of time (see table 1).

Selected power	Automatic cook start function
0	0
1	60
2	180
3	288
4	390
5	510
6	150
7	210
8	270
9	-

### SWITCHING THE AUTOMATIC COOK START FUNCTION ON

1. The hotplate must be selected.  
2. Select power 9 and then press power touch button ⊕ (5). After using the

touch button you must lower the continuous cooking power to the desired level (for example 6). When the automatic cook function is activated, the «A» indication flashes and the desired power level is shown on the display.

### SWITCHING THE AUTOMATIC COOK START FUNCTION OFF

After at least 10 seconds have elapsed since the beginning of the automatic cook start function:

1. The hotplate must be selected.
2. Press touch button ⊕ (5) till the indicator reaches level 9 and the automatic cook start function will be deactivated.

### TIMER FUNCTION

This function makes cooking easier, as you do not need to be present during the whole process: the hotplate(s) with the timer on will switch off automatically after the set time has elapsed. There is a separate timer for each hotplate, which allows all of the hotplates to be timed simultaneously.

In these models you can use the clock as a timer for the hotplates, setting the time between 1 and 99 minutes. All cooking zones can be programmed individually and in a simultaneous manner.

#### TIMING ONE HOTPLATE

1. The cooking zone to set the time must be selected.
2. Select a power level for the hotplate (from 1 to 9) using the touch button ⊕ or ⊖ (5/4).

3. Press the clock touch button ⊙ (10). Timer indicator (11) will display 00. The indicator (12) of the hob with timer will flash (depending on the model).

When setting the time, the symbol  flashes on the power indicator (3).

4. Immediately afterwards, enter a cooking time between 1 and 99 minutes, by using the touch button ⊕ or ⊖ (5/4).

When the power indicator (3) stops flashing, it will start to count down the time automatically. The respective timed hotplate display (11) will continue flashing. Or, when the count-down starts, the corresponding power level and the  symbol will flash alternately on the power indicator (3) of the respective heating zone. When the clock reaches 01, it will switch counting down from minutes to seconds.

Once the selected cooking time has elapsed, the heating zone being timed is turned off and the clock emits a series of beeps for several seconds. The timer indicator will display a flashing "00" next to the hotplate that has been disconnected.

If you wish to time another hotplate at the same time, repeat steps 3 and 4.

If the heating zone turned off is hot, its indicator displays an H or otherwise an 0. To turn off the audible signal touch any sensor.



#### CHANGING THE PROGRAMMED TIME

To change the programmed time, you must press the touch button of the programmed hotplate (2) to select it and then press the clock button ⊙ (10). You may then read and change the time.

**Ceramic hobs**

**DISCONNECTION OF THE TIMER**

If you want to stop the timer before the programmed time elapses.

1. First select the hotplate and then press the clock touch button  (10).
2. Use the touch button  (4) to decrease the time to 00. The clock is now cancelled.

**Alternative way:**

Once a zone has been selected, press and keep the timer touch button for two seconds, the corresponding timer will be cancelled.

**Safety switch off function**

If due to an fault one or several hot-plates do not switch off, the appliance will be automatically switched off after a set amount of time (see table 2).

Selected power level	MAXIMUM OPERATION TIME (in hours)
1	10
2	5
3	5
4	4
5	3
6	2
7	2
8	2
9	1

When the “safety switch off” function has been triggered, a 0 is displayed if the glass surface temperature is not dangerous for the user or an H if there is a burn risk.

To reconnect the appliance, switch it off by pressing the On/Off button  (1) and then switch it on again.

**Keep the control panel of the heating zones clean and dry at all times.**

**In case of operational problems or incidents not mentioned in this manual, switch off the appliance and contact the Kuppersberg technical service.**

**PART 5.  
RECOMMENDATION  
FOR THE CORRECT USE  
OF GLASS CERAMIC  
HOBS**



Use pots or pans with thick, completely flat bottoms.

It is not recommended to use pans with a smaller diameter than the shown heating zone.

Do not slide pots and pans over the glass as they may scratch it.

Even though the glass can withstand impacts from large pots and pans without sharp edges, try to avoid hitting it.

To prevent damaging the glass-ceramic induction surface, try not to slide the pots and pans over the glass, and keep the bottoms of the cookware clean and in good condition.

 **Try not to spill sugar or products containing sugar on the glass while the surface is hot as these could damage it.**

## PART 6. CLEANING AND MAINTENANCE

➤ To keep the appliance in good condition, clean it using suitable products and tools once it has cooled down. This will make the maintenance easier and avoid the build-up of dirt. Never use harsh cleaning products or tools that could scratch the surface. Do not use steam cleaners.

➤ Light dirt not stick to the surface and can be cleaned using a damp cloth and a mild detergent or warm soapy water. However, for heavier stains or grease use a special cleaner for ceramic hotplates and follow the instructions on the bottle. Dirt that is firmly stuck due to being burned repeatedly can be removed using a scraper with a blade.

➤ Minor discolourations can appear caused by pots and pans with dry grease residue underneath or due to grease between the glass and the pot during cooking. These can be removed using a nickel scraper and water or a special cleaner for ceramic hotplates. Plastic objects, sugar or food containing a lot of sugar that have melted onto the surface must be removed immediately using a scraper.

➤ Metallic sheens are caused by dragging metal pots and pans over the glass. They can be removed by cleaning thoroughly using a special cleaner for ceramic glass hotplates, though you may need to repeat the cleaning process several times.

 Warning: Be careful when using the scraper. The blade can cause injury!

 If you use the scraper incorrectly, the blade could break and a fragment could get caught between the surrounding trim and the glass. If this happens, do not try to remove it using your hands,

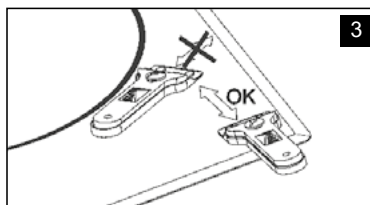



carefully use tweezers or a thin-edged knife. (See fig. 3)

 Only use the blade on the ceramic surface, avoiding touching the glass with the scraper, because this could scratch it.

Use blades in perfect condition. Immediately replace the blade if it is damaged in any way.

Once you have finished using the scraper, withdraw the blade and lock it. (See fig. 4)

 **A pot or pan may become stuck to the glass due to a product having melted between them. Do not try to lift the pot while the hotplate is cold! This could cause the glass break.**

 **Do not step on the glass or lean on it as it could break and cause injury. Do not use the glass as a surface for placing objects.**

**Kuppersberg** reserves the right to make changes to its manuals that it deems necessary or useful, without affecting the product's essential features.

## Ceramic hobs

**ENVIRONMENTAL CONSIDERATIONS**

The symbol on the product or its packaging means that this product cannot be treated like normal household waste. This product must be taken to a recycling collection point for electrical and electronic appliances. By ensuring that this product is disposed of correctly, you will avoid harming the environment and public health, which could happen if this product is not handled properly. For more detailed information about recycling this product, please contact your local authority, household waste service or the store where you purchased the product.

The packaging materials are environmentally-friendly and can be recycled completely. Plastic components are marked as >PE<, >LD<, >EPS<, etc. Dispose packaging materials, like household waste, in your local container.



## PART 7. IF SOMETHING IS NOT FUNCTIONING PROPERLY

**Before calling the technical service, perform the verifications specified below.**

### The appliance does not operate:

Ensure that the power cable is plugged in.

**The pot sticks to the glass:** If there is melted material between the pot and the glass, set the hotplate to maximum power and try to separate them.

**Single touch button error:** If any of the touch buttons is active more than 10 seconds, this error occurs and the error code "F1" appears.

This error can have various causes. One of them is that there may be an object (fork, knife...) laying on the any of the touch button.

Make sure that there is no any object on the control unit, and wipe hob glass with a dry cloth. If the above actions do not resolve the error, please take out

plug or switch off fuse switch for 10 second.

**Multiple touch button error:** If more than 2 touch buttons are detected as pressed at same time, this error occurs and error code "F2" appears.

Potential main causes of the problem: There may be an object (pot...) or water accumulation (overflow liquid from pot...) that cover more than 2 touch buttons.

Touch control location may exposure excessive heat or steam (from oven bottom of the hob...).

Please be sure that there is no any object on the touch buttons and all steam and heat sources switched off. Then wipe hob glass with a dry cloth. If the above actions do not resolve the error, please take out plug or switch off fuse switch for 10 second.

**FC Error:** FC message on the control and the hotplates switch off: Overheating in the electronics. Let the hob cool down for a while.

### Please note!

The following shall not be considered as defects of the Product

Induction and electrical panels	Sound of working of induction cooking zones at activation of increased power
	Dark, visually non-luminous segment of the thermostat on a glass ceramic cooking zone
	Discoloration of desktop surface when using the product

## Ceramic hobs

## SERIAL NUMBER CHART:

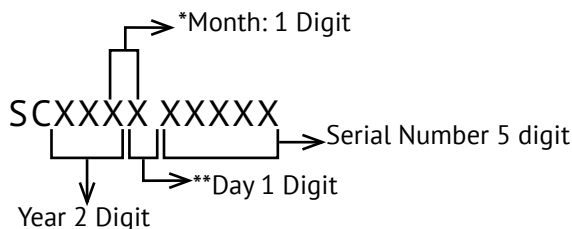

Day	Symbol	Day	Symbol	Day	Symbol	Day	Symbol
1	1	10	A	19	K	28	U
2	2	11	B	20	L	29	V
3	3	12	C	21	M	30	W
4	4	13	D	22	N	31	X
5	5	14	E	23	P		
6	6	15	F	24	Q		
7	7	16	G	25	R		
8	8	17	H	26	S		
9	9	18	J	27	T		

\* After the numbers continues with letters. (October: A, November: B, December: C)

\*\* After the numbers continues with letters.(See the table below.)

**MANUFACTURERS:**

SIMECO ISI EKIPMANLARI VE KALIP SANAYI A.S.

Ege Serbest Bölgesi Akçay Cad. No: 144/1 Gaziemir, Izmir, Turkey

**IMPORTERS:**

LLC «MG Rusland», 141400

Moscow region, Khimki, Butakovo, 4

The manufacturer reserves the right to make any changes to design, outside appearance and scope of supply of appliance.

**СОДЕРЖАНИЕ**

ЧАСТЬ 1. ВНЕШНИЙ ВИД .....	36
ЧАСТЬ 2. УСТАНОВКА.....	37
ЧАСТЬ 3. ПРЕДУПРЕЖДЕНИЯ ПО ТЕХНИКЕ БЕЗОПАСНОСТИ .....	39
ЧАСТЬ 4. ИСПОЛЬЗОВАНИЕ И ОБСЛУЖИВАНИЕ .....	41
ЧАСТЬ 5. РЕКОМЕНДАЦИЯ ДЛЯ ПРАВИЛЬНОГО ИСПОЛЬЗОВАНИЯ ВАРОЧНЫЕ ПАНЕЛИ ИЗ СТЕКЛОКЕРАМИКИ ....	47
ЧАСТЬ 6. ЧИСТКА И ОБСЛУЖИВАНИЕ.....	48
ЧАСТЬ 7. ЕСЛИ ЧТО-ТО НЕ РАБОТАЕТ ПРАВИЛЬНО.....	49



Поздравляем вас

с приобретением новой варочной панели и благодарим вас за то, что выбрали продукцию нашей компании!

Перед использованием прибора внимательно ознакомьтесь со всеми предупреждениями по технике безопасности, сохраните данное руководство и обращайтесь к нему по мере возникновения вопросов в будущем.

## Керамическая варочная поверхность

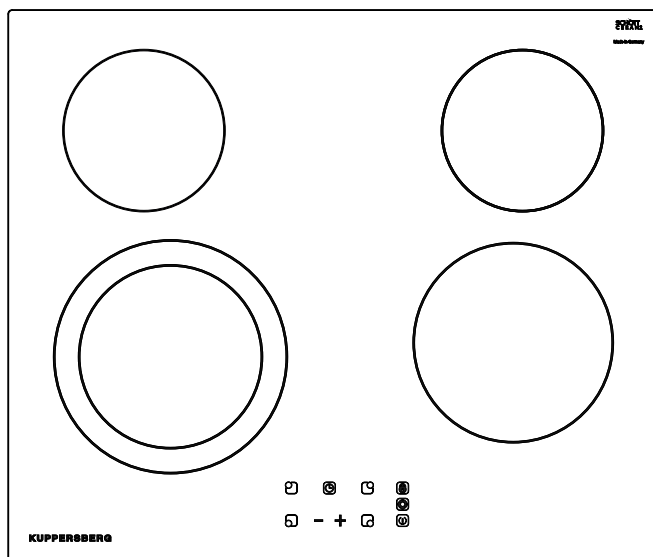
 ЧАСТЬ 1. ВНЕШНИЙ ВИД

## ЧАСТЬ 2. УСТАНОВКА

Минимальные расстояния / Размеры в мм

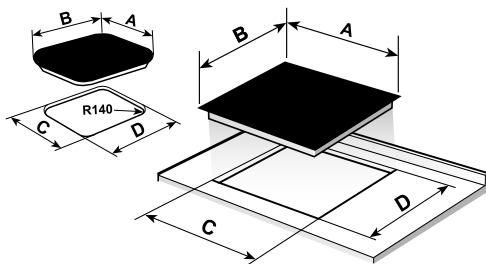
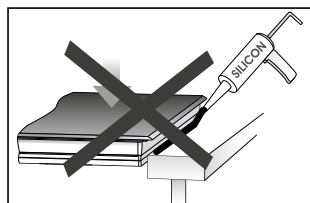
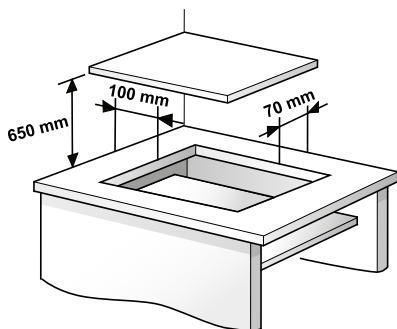

	A	B	C	D
	600	510	560	490

Керамическая варочная поверхность

СТАНДАРТНАЯ СИСТЕМА УСТАНОВКИ

КЛИК-СИСТЕМА

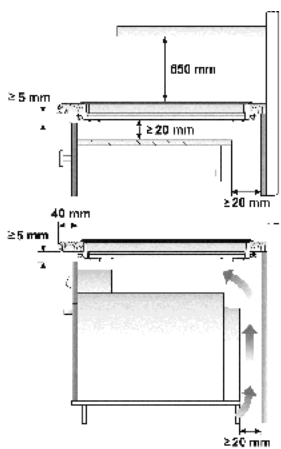

Варочная поверхность Kuppertsberg

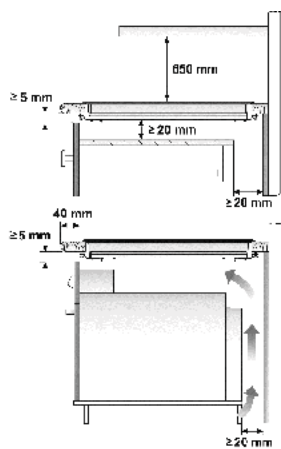
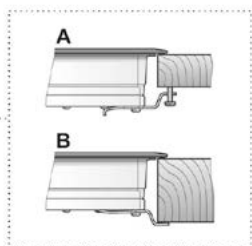
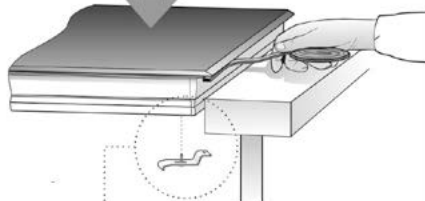

Варочная поверхность Kuppertsberg

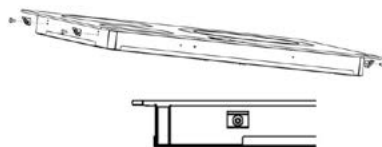
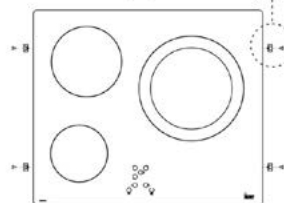
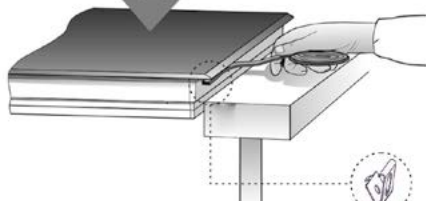

## **ЧАСТЬ 3. ПРЕДУПРЕЖДЕНИЯ ПО ТЕХНИКЕ БЕЗОПАСНОСТИ**

☞ В случае разбития или появления трещин на керамическом стекле, немедленно отключите варочную панель, чтобы избежать поражения электрическим током.

☞ Данный прибор не предназначен для работы с внешним таймером (невстроенный в прибор) или отдельной системой дистанционного управления.

☞ Не используйте паровой способ очистки для данного устройства.

☞ Устройство и его доступные части могут нагреваться во время работы.

☞ Не прикасайтесь к нагревательным элементам.

☞ Дети в возрасте до 8 лет должны держаться подальше от плиты, если

они не находятся под постоянным контролем.

☞ Это устройство может быть использовано лишь детьми возраста 8 лет и старше, люди с ослабленными физическими, сенсорными или умственными способностями, или те, кто не имеет достаточного опыта и знания могут использовать устройство ТОЛЬКО под присмотром или после предоставления им адекватных инструкции по использованию устройства и если они понимают опасность его использования.

☞ Очистка и техническое обслуживание Пользователем не может проводиться детьми без присмотра.

☞ Дети не должны играть с устройством.

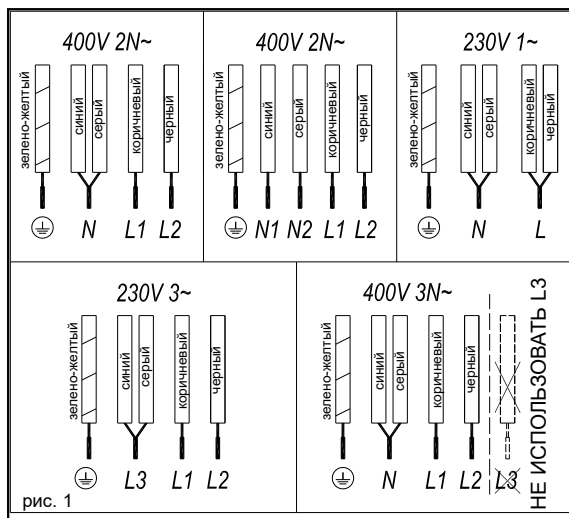

## Керамическая варочная поверхность

☞ Предосторожность. Опасно готовить с жиром или маслом без присутствия, так как это может привести к возгоранию.

☞ Никогда не пытайтесь потушить огонь водой! В этом случае отключите устройство и накройте пламя крышкой, тарелкой или одеялом.

☞ Не ставьте никаких предметов на варочных областях варочной панели. Старайтесь предотвратить возможную опасность пожара.

☞ При повреждении сетевого шнура, необходимо заменить его производителем или провести его послепродажное обслуживание.

☞ **ВНИМАНИЕ:** Используйте протекторы электро плит лишь те, которые надлежащим образом разработанные производителем бытовой техники или протекторы уже используемые в данном устройстве.

☞ Использование неправильных протекторов может привести к несчастным случаям.

## УСТАНОВКА

### Размещение с ящиком для столовых приборов.

☞ Если вы хотите установить мебель или ящик под варочной панелью, плата разделения должна быть установлена между ними.

☞ Случайный контакт с горячей поверхностью корпуса устройства, таким образом, предотвращается.

☞ Плата должна быть установлена на 20 мм под нижней крышкой варочной панели.

## ЭЛЕКТРИЧЕСКОЕ ПОДСОЕДИНЕНИЕ

☞ Перед тем, как подключить варочную панель к электросети, проверьте напряжение и частоту на соответствие указанным на этикетке плиты, которая находится под плитой или на гарантийном талоне, или если это применимо на листе технических данных, которые вы должны держать вместе с это руководство на протяжении всего срока службы изделия.

☞ Электрическое подключение будет осуществляться через многополюсный выключатель или вилки, если доступны, в соответствии с текущим и с минимальным расстоянием между контактами 3 мм. Это обеспечивает отключение в чрезвычайных ситуациях и обеспечивает возможность чистки варочной панели.

☞ Только официальная техническая служба Kuppersberg может обрабатывать или проводить ремонт прибора, включая замену кабеля питания.

☞ Убедитесь, что кабельный ввод не входит в контакт с корпусом плитой или духовкой корпуса, если он установлен в том же блоке.

 **Электрическое подключение должно быть надлежащим образом заземлены, следуя действующим правилам, в противном случае варочная панель может выйти из строя.**

 **Необычные перебои высокой мощности могут привести к повреждению системы управления (например, какой-либо электрический прибор).**



## ⚠ ЧАСТЬ 4. ИСПОЛЬЗОВАНИЕ И ОБСЛУЖИВАНИЕ

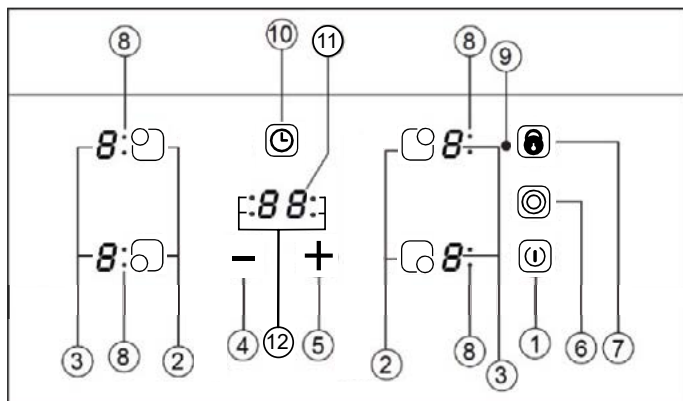

### ЭЛЕМЕНТЫ УПРАВЛЕНИЯ

1. Сенсорная кнопка On/off (вкл./ выкл).
2. Сенсорные кнопки выбора горячей плиты.
3. \*\*Дисплеи подключения и/или остаток тепла.
4. Сенсорная кнопка для уменьшения мощности.
5. Сенсорная кнопка для увеличения мощности
6. Кнопка двойной горелки (двойная горячая плита).
7. Блокировка сенсорной кнопки для остальных сенсорных кнопок.
- 8.\*\* Индикатор двойной зоны горячей плиты (только рядом с конфорками двойной горелки).
- 9.\*\* Показатель блокировки.
10. Сенсорная кнопка таймера.
- 11.\*\* Показатель таймера
- 13.\* Индикатор (12) варочной поверхности с таймером

\* в зависимости от модели

\*\* Активно при работе.

## Керамическая варочная поверхность

## ИНСТРУКЦИЯ ПОЛЬЗОВАТЕЛЯ СЕНСОРНОЙ ПАНЕЛИ

Маневры выполняются с помощью сенсорных клавиш. Вам не нужно прилагать усилие нажатием на нужную сенсорную кнопку, вам нужно всего лишь прикоснуться к нему кончиком пальца, чтобы активировать нужную функцию.

Каждое действие подтверждается короткой звуковой сигналом.

### ПЕРЕКЛЮЧЕНИЯ НА УСТРОЙСТВЕ

Когда устройство подключается впервые, оно будет заблокировано и будет работать в пилотном режиме (9). Для разблокировки его, сначала нажмите сенсорную кнопку блокировки  (7) и удерживайте до отключения пилотного режима (9).



1. Удерживайте сенсорную кнопку сенсорную кнопку  (1) минимум одну секунду. Сенсорная панель активирована и индикатор 0 появится на 50% яркости на экранах (3). Если какая-либо зона имеет индикатор остаточного тепла перед включением питания, дисплей продолжает показывать "H" вместо 0. Если вы не будете предпринимать никаких действий в течение следующих 10 секунд сенсорное управление выключится автоматически.

### ВКЛЮЧИТЬ ПЛИТУ

После того, как сенсорное управление активировано с помощью сенсорной кнопки  (1), индикаторы питания от горячих плит будут выведены на 0 (3).

1. Нажмите сенсорную кнопку для выбранной горячей плиты (2).

Соответствующий индикатор питания (3) будет активирован и яркость индикатора будет увеличиваться.

2. Используя сенсорную кнопку  или  (4/5), выберите желаемый уровень мощности.

Сенсорные кнопки повторяемые, так что если вы держите их в нажатом состоянии они увеличивают или уменьшают с 0.5 секундным интервалом. Только одна нагревательная плита может быть выбрана одновременно

### Предупреждение:

**Для работы с горячей плитой, то он должен быть выбран первым. Если вы хотите использовать горячую плиту, проверьте индикатор яркости мощности. После выбора горячей плиты, яркость индикатора питания следует увеличиться.**

Быстрое включение максимальной мощности: После того как вы выбрали горячую плиту, нажмите сенсорную кнопку  (4) один раз. Горячая пластина будет активирована на полную мощность.

### ВЫКЛЮЧЕНИЕ ГОРЯЧЕЙ ПЛИТЫ

1. Горячая пластина должна быть предварительно выбрана.

2. Используя сенсорную кнопку  (4), понижайте уровень мощности 0.

### Быстрое выключение альтернатив:

1) Если пользователь будет удерживать датчик выбора в течение 2 секунд,

соответствующий элемент будет выключен.

2) При нажатии сенсорных кнопок ⊕ и ⊖ (4/5) одновременно, горячая плита выключится быстро.

### ИНДИКАТОР ОСТАТКА ТЕПЛА

Индикатор питания плиты будет отображать H, когда поверхность стекла достигает температуры, которая может вызвать жжение.

Когда этот риск исчезнет, дисплей выключается (если устройство находится в режиме ожидания), или отображает 0 (если прибор все еще работает).



**Предупреждение:** В первом включении, индикатор H может появиться в течение короткого времени на дисплее мощности. Этот показатель связан с работой установки, и это не означает, что зона приготовления горячая.



**Предупреждение:** Индикатор H используется для целей безопасности в любом случае. Даже если электричество выключено в течение длительного времени, после включения питания, появляется индикатор H.

### ВЫКЛЮЧЕНИЕ УСТРОЙСТВА

Устройство можно отключить в любой момент, нажав общую сенсорную кнопку включения/ выключения ⊙ (1). В режиме ожидания H появится в зонах, которые являются горячими. Остальные дисплеи не загорятся.

## ДВОЙНАЯ ГОРЕЛКА ГОРЯЧЕЙ ПЛИТЫ

Если плита имеет данную комплектацию, двойная горелка горячей плиты обеспечивает возможность использования внутри кольца или также, кроме того, внешний один, в зависимости от размера кастрюли или сковороды.

### ВКЛЮЧЕНИЕ ДВОЙНОЙ ГОРЯЧЕЙ ПЛИТЫ

1. Соответствующая горячая пластина должна быть выбрана.
2. Выберите требуемую мощность (от 1 до 9), используя сенсорную кнопку ⊖ или ⊕ (4/5).
3. Нажмите сенсорную кнопку ⊙ (6) двойной горячей плиты чтобы активировать двойную горелку. Когда двойная зона будет активирована, индикатор двойной зоны (8) загорится.

### ВЫКЛЮЧЕНИЕ ДВОЙНОЙ ГОРЯЧЕЙ ПЛИТЫ

1. Кнопку, с помощью которого двойная горелка горячей плиты была ранее включена выбрана.
2. Нажмите сенсорную кнопку ⊙ (6) двойной горячей плиты чтобы выключить двойную горелку. Когда двойная зона будет деактивирована, индикатор двойной зоны (8) загорится

## БЛОКИРОВКА СЕНСОРНЫХ КЛАВИШ ВАРОЧНОЙ ПАНЕЛИ

Для того, чтобы предотвратить нежелательные манипуляции можно забло-

## Керамическая варочная поверхность

кировать весь блок, за исключением сенсорной кнопки включения/выключения, используя сенсорную кнопку блокировки  $\text{Ⓜ}$  (7). Эта функция полезна для безопасности детей. При включенной функции блокировки, индикатор блокировки света (9) загорается. Тем не менее, помните, когда сенсорное управление включено, сенсорную кнопку включения/ выключения  $\text{Ⓚ}$  (1) позволяет вам выключить его, даже если блокировка активирована (индикатор блокировки света (9) светится). С другой стороны, если сенсорное управление выключается, функция блокировки не позволяет включить/ выключить сенсорную кнопку  $\text{Ⓚ}$  (1) для использования.

Для отключения функции блокировки, нажмите сенсорную кнопку блокировки  $\text{Ⓜ}$  (7) еще раз. Индикатор блокировки (9) свет и сенсорное управление будет готово к использованию.

### ЗАЩИТА ОТ ДЕТЕЙ

Защита от детей отличается и является более сложным элементом, чем блокировка клавиатуры. Пользователь клавиатуры с помощью одного датчика. Но ребенок блокировка нужна последовательность датчика.

Блокировка от детей используется для защиты детей от включения варочной панели.

#### Активация защиты от детей:

1. Плита включается с помощью сенсорной кнопки включения/ выключения  $\text{Ⓚ}$  (1),

2. Никакая зона не должна быть выбрана. Когда какая-либо зона не выбрана,  $\text{⊕}$  (5) увеличьте мощность сенсорной кнопкой и  $\text{⊖}$  (4) понизьте мощности сенсорным датчиком и удерживайте в течение 3 секунд одновременно. В конце этого периода, вы услышите короткий звуковой зуммер.

3. После того, как сигнал зуммера произведётся, то  $\text{Ⓜ}$  (7) прикоснитесь к сенсорной кнопке (нет необходимости держать прессу в течение длительного периода) и вы услышите длинный звуковой сигнал и блокировка от детей будет активирован, и все экраны мощности будут показывать "L".

Вовремя активации Защиты от детей, если пользователь коснётся какой-либо кнопки датчика (главный датчик в комплекте), индикатор «L» будет мигать на дисплее.

Предупреждение: Статус Блокировка от детей не хранится. Если энергия варочной панели заканчивается, состояние защиты от детей не сохраняется.

#### Деактивация защиты от детей:

Для того, чтобы иметь возможность отключить блокировки от детей, блокировка от детей должна быть деактивирован до того и все отображения мощности должны показывать "L"

1.  $\text{⊕}$  (5) Увеличение мощности сенсорной кнопкой и  $\text{⊖}$  (4) понизьте мощность соответствующей кнопкой и удерживайте в течение 3 секунд одновременно. В конце этого периода, вы услышите короткий звуковой сигнал,

## Керамическая варочная поверхность

2. После того, как прозвучит звуковой сигнал, прикоснитесь  $\text{Ⓢ}$  (7) к сенсорной кнопке блокировки (нет необходимости удерживать в течение длительного времени) и вы услышите длинный звуковой сигнал и защита от детей будет деактивирована и индикатор погаснет

### Приготовление при максимальной мощности (Начало автоматического приготовления)

Эта функция облегчает приготовление пищи, так как вы не должны присутствовать в это время. Сенсорное управление предварительные программы выбранной горячей плите при максимальной мощности и затем опускает его до нужного уровня мощности (который вы выбрали) после приблизительного количества времени (смотри таблицу 1).

Выбранная мощность	Функция автоматического начала приготовления пищи
0	0
1	60
2	180
3	288
4	390
5	510
6	150
7	210
8	270
9	

### ВКЛЮЧЕНИЕ ФУНКЦИИ АВТОМАТИЧЕСКОГО ПРИГОТОВЛЕНИЯ

1. Горячая плита должна быть выбрана.
2. Выберите мощность 9, а затем нажмите сенсорную кнопку питания  $\text{⊕}$  (5). После используя сенсорную кнопку вы должны понизить мощность непрерывной варки до нужного уровня (например, 6). Когда включится функция автоматического приготовления индикатор "А" начнет мигать с указанием требуемого уровня мощности на дисплее.

### ВЫКЛЮЧЕНИЕ ФУНКЦИИ АВТОМАТИЧЕСКОГО ПРИГОТОВЛЕНИЯ

После того, как по меньшей мере 10 секунд прошло с момента начала функции запуска автоматического приготовления:

1. Горячая плита должна быть выбрана.
2. Нажмите сенсорную кнопку  $\text{⊕}$  (5) пока индикатор не достигнет уровня 9, а функция автоматического приготовления будет отключена.

### ТАЙМЕР

Эта функция облегчает готовить, так как вы не должны присутствовать на протяжении всего процесса: горячая плита с включенным таймером выключится автоматически по истечении заданного времени.

Существует отдельный таймер для каждой горячей плиты, что позволяет всем конфоркам быть выключенными одновременно.

С помощью этих моделей можно использовать часы в качестве таймера

## Керамическая варочная поверхность

для конфорки для времени в диапазоне от 1 до 99 минут. Все зоны для приготовления пищи могут быть запрограммированы индивидуально и одновременно

### УСТАНОВКА ВРЕМЕНИ ДЛЯ ОДНОЙ ГОРЯЧЕЙ ПЛИТЫ

1. Зона приготовления, для установки времени, должна быть выбрана.

2. Выберите уровень мощности для конфорки от 1 до 9 с помощью сенсорных кнопок ⊕ или ⊖ (5/4).

3. Нажмите сенсорную кнопку времени ⊕ (10). Индикатор времени (11) покажет 00. Индикатор (12) варочной поверхности с таймером будет мигать (в зависимости от модели).

При установке времени на индикаторе мощности (3) будет мигать символ **E**.

4. Сразу же после этого, введите время приготовления в диапазоне от 1 до 99 минут, с помощью сенсорных кнопок ⊕ или ⊖ (5/4).

Когда индикатор питания (3) перестанет мигать, он автоматически начнет обратный отсчет времени. Соответствующая покатель времени конфорки будет продолжать мигать. Или, когда начнется обратный отсчет, соответствующий уровень мощности и символ **E** будут попеременно мигать на индикаторе мощности (3) соответствующей зоны нагрева. Когда время дойдет до 01, он переключит обратный отсчет от минут до секунд. После того, как выбранное время приготовления истекло, зона нагрева выключается,

и часы будут сигнализировать серией звуковых сигналов в течение нескольких секунд. Индикатор таймера будет отображать мигающий 00 рядом с конфоркой, которая была отключена.

Если вы хотите установить время другой конфорку одновременно, повторите шаги 3 и 4.

Если выключенная зона нагрева горячая, ее индикатор отображает H или в противном случае 0. Чтобы отключить звуковой сигнал коснитесь любого датчика.

### ИЗМЕНЕНИЕ ПРОГРАММИРОВАННОГО ВРЕМЕНИ

Для изменения запрограммированного времени, вы должны нажать сенсорную кнопку в запрограммированной конфорки (2), чтобы выбрать его, а затем кнопку часы ⊕ (10). Вы сможете прочитать и изменить время.

### ОТКЛЮЧЕНИЕ ТАЙМЕРА

Если вы хотите, чтобы остановить таймер до истечения запрограммированного времени:

1. Для начала, выберите горячую плиту и нажмите сенсорную кнопку времени ⊕ (10).

2. Используйте сенсорную кнопку ⊖ (4) чтобы сократить время до 00. Часы отключены.

Альтернативный метод:

После выбора зоны, при нажатии сенсорной кнопки таймера в течение двух секунд, соответствующий таймер будет отменен.

## ФУНКЦИЯ ОТКЛЮЧЕНИЯ БЕЗОПАСНОСТИ

☞ Если из-за ошибки одной или нескольких конфорок не выключайте, прибор автоматически отключается по истечении заданного промежутка времени (см. таблицу 2).

☞ Когда функция «безопасность выключить» была активирована, 0 будет отображаться, если температура поверхности стекла не представляет опасности для пользователя или Н – если существует опасность ожога.

☞ Для подключения прибора, выключите его, нажав кнопку включения/выключения (1) и включите его еще раз.

☞ Держите панель управления нагревательных областей чистой и сухой все время.

☞ В случае возникновения эксплуатационных проблем или случаев, не указанных в данном руководстве, отключите прибор и обратитесь в службу технической поддержки.

Выбранная мощность	МАКС. ВРЕМЯ РАБОТЫ (в часах)
1	10
2	5
3	5
4	4
5	3
6	2
7	2
8	2
9	1

## ЧАСТЬ 5. РЕКОМЕНДАЦИЯ ДЛЯ ПРАВИЛЬНОГО ИСПОЛЬЗОВАНИЯ ВАРОЧНЫЕ ПАНЕЛИ ИЗ СТЕКЛОКЕРАМИКИ

☞ Используйте кастрюли или сковороды с толстым, полностью плоским дном.

☞ Не рекомендуется использовать сковороды с меньшим диаметром, чем показанное площадь обогрева.

☞ Не сдвигайте кастрюли и сковородки над стеклом, так как они могут поцарапать поверхность.

☞ Хотя стекло может выдержать удары от больших кастрюль и сковородок без острых краев, старайтесь, чтобы не задевать его.

☞ Во избежание повреждения стеклокерамической индукционной поверхности, старайтесь не двигайте кастрюли и сковороды по стеклу, и держать днища сосудов чистыми и в хорошем состоянии.

 **Старайтесь не рассыпать сахар или продукты, содержащие сахар на стекле когда поверхность горячая, так как это может привести к его повреждению.**

## ЧАСТЬ 6. ЧИСТКА И ОБСЛУЖИВАНИЕ

⇒ Чтобы держать устройство в хорошем состоянии, очистите его, используя подходящие продукты и инвентарь, как только оно остынет. Это сделает работу проще и предотвратит накопления грязи. Никогда не используйте агрессивные чистящие средства или средства, которые могут поцарапать поверхность или управляемое оборудование для пара.

⇒ Легкая грязь не прилипает к поверхности и ее можно очистить с помощью влажной тряпки и мягким моющим средством или теплой мыльной водой. Тем не менее, для более глубоких пятен или жира используйте специальный очиститель для керамической плиты и следуйте инструкциям на бутылке. Грязь, которая прочно приклеилась сгорает многократно могут быть удалены с помощью скребка с лезвием.

⇒ Незначительные оттенки цвета появляются от кастрюль и сковородок с сухим остатком жира под или из-за жира между стеклом и горшок во время приготовления пищи. Они могут быть удалены с помощью никелевым скребком с водой или специальным очистителем для керамической плиты.

⇒ Пластиковые предметы, сахар или пищевые продукты, содержащие большое количество сахара, которые растопленные на поверхность следует немедленно удалить с помощью скребка.

⇒ Металлические сверканье вызываются перетаскиванием металлические кастрюли и сковородки над стеклом. Они могут быть удалены путем тщательной очистки с использованием специального очистителя для стеклокерамической конфорки, хотя вам, возможно, придется повторить процесс очистки несколько раз.

 **Предупреждение: Соблюдайте осторожность при работе со скребком. Лезвие может привести к травмам!**

 **Если вы используете скребок неправильно, лезвие может сломаться и фрагмент мог попасть между окружающей отделкой и стеклом. Если это произойдет, не попытайтесь удалить его вручную, осторожно использовать пинцет или нож с тонким краем. (рис. 3)**

 **Используйте только лезвие на керамической поверхности, избегая прикосновения скребка к стеклу, так как оно может поцарапать.**

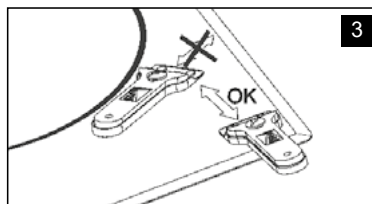

Используйте лезвия в отличном состоянии.

Немедленно замените диск, если они повреждены каким-либо образом.

После того, как вы закончили с скребком, снимите лезвие и зафиксируйте его. (Рис. 4)



## Керамическая варочная поверхность

 Горшок или поддон может застревать в стекле из-за растопившегося между ними продукта. Не пытайтесь поднять горшок в то время как горячая пластина холодная! Это может вызвать разрыв стекла.

 Не наступайте на стекло или опирайтесь на него, так как он может сломаться и причинить травму. Не следует использовать стекло в качестве поверхности для размещения объектов. Kuppertsberg оставляет за собой право вносить изменения в руководствах, которые он сочтет необходимыми или полезными, не затрагивая основные функции продукта.

## ЗАЩИТА ОКРУЖАЮЩЕЙ СРЕДЫ



Символ на изделии или его упаковке означает, что данный продукт нельзя рассматривать как обычный бытовой отход.

Этот продукт должен быть доставлен в пункт сбора на утилизацию электрических и электронных приборов. Гарантируя, что этот продукт утилизируется правильно, вы будете избегать нанесения вреда окружающей среде и здоровью населению, что может произойти, если этот продукт не обрабатывается должным образом. Для получения более подробной информации о переработке этого продукта, пожа-

луйста, свяжитесь с местным органом, обслуживание бытовых отходов или в магазин, где был приобретен продукт. Упаковочные материалы являются экологически чистыми и могут быть полностью переработаны. Пластиковые компоненты отмечены >PE<, >LD<, >EPS< и т.д. утилизируйте упаковочные материалы, как бытовые отходы, в локальном контейнере.



## ЧАСТЬ 7.

### ЕСЛИ ЧТО-ТО НЕ РАБОТАЕТ ПРАВИЛЬНО

**Перед вызовом технической службы, выполните проверки, указанные ниже.**

#### Прибор не работает:

Убедитесь, что кабель питания подключен.

**Горшок прилипает к стеклу:** Если есть расплавленный материал между горшком и стеклом, установите горячую плиту на максимальную мощность и попытаться разделить их.

**Ошибка одного датчика:** Если какой-либо из датчиков активен более 10 секунд, возникает ошибка и код ошибки "F1" появляется. Эта ошибка может быть связана с различными причинами. Один из них является то, что может быть объектом (вилка, нож ...) на любом из датчика.

Убедитесь, что нет каких-либо объектов на блоке управления, варочную поверхность стекла протрите сухой

**Керамическая варочная поверхность**

тканью. Если ситуация ошибка продолжаться после этого решения, пожалуйста, вытащите вилку или выключите выключатель предохранитель на 10 секунд.

**Ошибка нескольких датчиков:** Если более 2-х датчиков ощущаются одновременно, возникает ошибка и код ошибки "F2" появляется.

Потенциальные главные причины проблемы:

➔ Может быть, как объект (горшок ...) или накопление воды (Переполение жидкость из горшка ...), которые охватывают более 2-х датчиков

➔ Нажмите пункт управления может экспозиции больше тепла или пара (из печи нижней плиты ...)

➔ Пожалуйста, убедитесь, в отсутствии какого-либо объекта на датчиках и выключении всех паровых элементов и источников тепла. Затем, варочную поверхность стекла протрите сухой тканью. Если ситуация ошибка продолжаться после этого решения, пожалуйста, вытащите вилку или выключите выключатель предохранитель на 10 секунд.

**Ошибка FC:** Сообщение FC указывает о контроле и выключении горячие пластины: Перегрев в электронике.

Пусть печь остынет на некоторое время.

**Обратите Ваше внимание!**

**Неисправностями Изделия не являются:**

Индукционные и электрические панели	Звук работы индукционных конфорок при активации повышенной мощности
	Тёмный, визуально не горящий сегмент термостата на конфорке для стеклокерамики
	Изменение цвета поверхности рабочего стола в процессе эксплуатации изделия

**ТАБЛИЦА С СЕРИЙНЫМ НОМЕРОМ:**

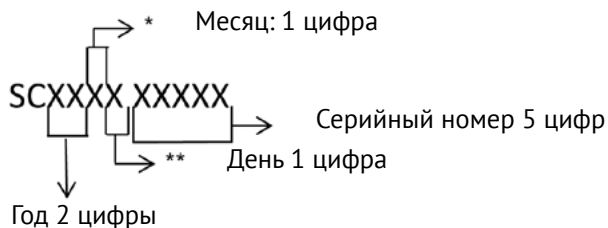

\* После цифр последовательность продолжают буквы. (Октябрь: А, Ноябрь: В, Декабрь: С)

\*\* После цифр последовательность продолжают буквы (Смотрите на таблицу, приведенную ниже.)

День	Символ	День	Символ	День	Символ	День	Символ
1	1	10	А	19	К	28	U
2	2	11	В	20	L	29	V
3	3	12	С	21	М	30	W
4	4	13	Д	22	N	31	X
5	5	14	Е	23	Р		
6	6	15	F	24	Q		
7	7	16	G	25	R		
8	8	17	Н	26	S		
9	9	18	J	27	T		

**ПРОИЗВОДИТЕЛИ:**

СИМЕКО ИСИ ЕКИПМАНЛАРИ ВЕ КАЛИП САНАИ А.С.

Ege Serbest Bolgesi Akсай Кад.НО:144/1, Газиемир, Измир, Турция

**ИМПОРТЕР:**

ООО «Эм-Джи Русланд»,

141400 г. Химки, ул. Бутаково, д. 4

**Фирма-производитель оставляет за собой право на внесение изменений в конструкцию, комплектацию и дизайн приборов.**



**Керамическая варочная поверхность**

## NOTES / ДЛЯ ЗАМЕТОК

---

---

---

---

---

---

---

---

---

---

---

---

---

---

---

---

---

---

---

---

---

---

---

---

---

Керамическая варочная поверхность

NOTES / ДЛЯ ЗАМЕТОК

---

---

---

---

---

---

---

---

---

---

---

---

---

---

---

---

---

---

---

---

---

---

Керамическая варочная поверхность

NOTES / ДЛЯ ЗАМЕТОК

---

---

---

---

---

---

---

---

---

---

---

---

---

---

---

---

---

---

---

---

---

---

---

---

---

# KUPPERSBERG

## СЕРВИСНАЯ КНИЖКА

**МОДЕЛЬ**

**ТИП ИЗДЕЛИЯ**

**СЕРИЙНЫЙ НОМЕР**

**ДАТА ПРОДАЖИ**

М.П.  
продавца

### Уважаемый Покупатель !

Благодарим Вас за выбор продукции компании KUPPERSBERG. Настоящим, компания KUPPERSBERG подтверждает, что приобретённая Вами техника изготовлена из высококачественных материалов при повышенном контроле качества продукции и отвечает всем техническим и экологическим критериям, предъявляемым к домашней бытовой технике.

Данный товар сертифицирован на территории Российской Федерации. Производитель обязуется обеспечить бесплатный гарантийный ремонт в течение всего гарантийного срока.

Требования потребителя, соответствующие Законодательству РФ, могут быть предъявлены в течение 24 месяцев с Даты продажи изделия при условии, что недостатки в продукции не возникли вследствие нарушения покупателем правил пользования, транспортировки, хранения и иных действий пользователя или третьих лиц или обстоятельств непреодолимой силы (пожар, природная катастрофа и т.д.).

Гарантийное обслуживание осуществляется в уполномоченных KUPPERSBERG авторизованных сервисных центрах. Ответственность за качество, сроки ремонта несут уполномоченные сервисные центры. Неисправные детали и узлы техники в гарантийный период заменяются потребителю на новые безвозмездно.

## ООО «КУППЕРСБЕРГ-СЕРВИС»

Установка, гарантийное и послегарантийное обслуживание, продажа запасных частей по Москве и Московской области +7 (495) 236-90-67

### Телефон горячей линии KUPPERSBERG:

**8 (800) 250-17-18** (звонки для всех регионов РФ бесплатные)

Часы работы горячей линии:

понедельник-пятница с 9-00 до 18-00 без перерыва

Полный список авторизованных сервисных центров KUPPERBERG Вы можете найти на официальном сайте [www.kuppersberg.ru](http://www.kuppersberg.ru)

## СВЕДЕНИЯ О РЕМОНТАХ

### Ремонт №1

Дата обращения	Дата ремонта	Неисправность	Выполненная работа	Запасная часть

### Ремонт №2

Дата обращения	Дата ремонта	Неисправность	Выполненная работа	Запасная часть

### Ремонт №3

Дата обращения	Дата ремонта	Неисправность	Выполненная работа	Запасная часть



# KUPPERSBERG

## ГАРАНТИЙНЫЙ СЕРТИФИКАТ

### Обратите особое внимание!

Все условия гарантии регулируются действующим Законодательством РФ.

Гарантийные обязательства не распространяются на технику с неисправностями, возникшими вследствие нарушения технологических требований, описанных в Инструкции по эксплуатации, в том числе:

- нестабильности параметров электросети, установленных ГОСТ 13109-87, а также нестабильности уровня давления газа, согласно ГОСТ Р50696-2006;
- нестабильности водопроводной сети, установленных СНиП 2.04.02-84;
- на технику, используемую от целей, отличных от бытового пользования, а также технику, установленную в организациях любого типа собственности;
- при наличии следов механических повреждений (трещины, сколы, царапины и пр.), связанных с причиной обращения;
- при наличии следов несанкционированного вскрытия или неквалифицированного ремонта третьими лицами (за исключением особых случаев, предусмотренных действующим Законодательством РФ);
- при несоответствии данных о технике в Сервисной книжке и на оригинальной наклейке (шильдe) на изделии;
- при неправильном подключении изделия, попадании внутрь изделия посторонних предметов, мелких деталей и фрагментов одежды или остатков пищи;
- при попадании на внутренние узлы и детали изделия посторонних жидкостей, насекомых или при наличии следов их жизнедеятельности;
- вследствие образования на элементах изделия избыточного слоя накипи или иных отложений, вызванных повышенной жёсткостью воды;
- при обнаружении воздействия на внутренние и внешние элементы изделия агрессивных химических веществ, а также термического воздействия ;
- в случае, если изделие на момент визита уполномоченной сервисной службы KUPPERSBERG было в технически исправном состоянии

KUPPERSBERG

# #1

Модель изделия \_\_\_\_\_

Серийный № \_\_\_\_\_

Дата продажи \_\_\_\_\_

М.П.  
продавца

KUPPERSBERG

# #2

Модель изделия \_\_\_\_\_

Серийный № \_\_\_\_\_

Дата продажи \_\_\_\_\_

М.П.  
продавца

KUPPERSBERG

# #3

Модель изделия \_\_\_\_\_

Серийный № \_\_\_\_\_

Дата продажи \_\_\_\_\_

М.П.  
продавца

Товар получил без повреждений, претензий к внешнему виду и комплектности не имею

(Фамилия, имя и подпись Потребителя)

С условиями гарантийных обязательств KUPPERSBERG ознакомлен и согласен. Полная, необходимая, достоверная информация о Товаре, Изготовителе, Продавце мною получена

(Фамилия, имя и подпись Потребителя)

## СВЕДЕНИЯ ОБ УСТАНОВКЕ

Заполняется лицом, осуществившем подключение (Установку)

Дата подключения (установки)	Фамилия, Имя специалиста, проводившего подключение	Наименование организации, выполнившей подключение	Подпись специалиста, проводившего подключение

**Внимание:** KUPPERSBERG настоятельно рекомендует доверять подключение (установку) приобретённого Товара специалистам Авторизованного сервисного центра KUPPERSBERG. При подключении изделия через АСЦ KUPPERSBERG, гарантийный срок исчисляется с Даты подключения (установки) изделия, но не более 3 месяцев с даты продажи. ООО «КУППЕРСБЕРГ-СЕРВИС» для Москвы и Московской области: +7 (495) 236-90-67, Пн-Пт: с 9-00 до 18-00. Оплата работ по подключению и настройке изделия осуществляется на основании прейскуранта платных услуг организации, осуществляющей подключение. Изготовитель не несёт ответственности за ущерб имуществу и здоровью граждан, возникший в связи с некачественным подключением изделия третьими лицами. В случае возникновения поломки изделия вследствие описанных выше причин, ответственность за причинённый ущерб потребителю, а также за восстановление работоспособности изделия, несёт лицо, осуществлявшее подключение. Газовые варочные панели и духовки могут быть установлены только сертифицированным специалистом, имеющим соответствующий допуск на установку и проведение работ по газовому оборудованию. Гарантийное обслуживание осуществляется только при наличии отметки Организации, уполномоченной на проведение такого рода работ.

**KUPPERSBERG**

Сервис-центр \_\_\_\_\_

**#1**

Инженер, Ф.И.О.,  
подпись \_\_\_\_\_

Дата ремонта \_\_\_\_\_



М.П.  
сервис-центра

**KUPPERSBERG**

Сервис-центр \_\_\_\_\_

**#2**

Инженер, Ф.И.О.,  
подпись \_\_\_\_\_

Дата ремонта \_\_\_\_\_



М.П.  
сервис-центра

**KUPPERSBERG**

Сервис-центр \_\_\_\_\_

**#3**

Инженер, Ф.И.О.,  
подпись \_\_\_\_\_

Дата ремонта \_\_\_\_\_



М.П.  
сервис-центра





**ВНИМАНИЕ!**

**ГАРАНТИЙНЫЙ ТАЛОН НАХОДИТСЯ  
ВНУТРИ НАСТОЯЩЕГО РУКОВОДСТВА.  
ПРОИЗВОДИТЕЛЬ НАСТОЯТЕЛЬНО  
РЕКОМЕНДУЕТ СОХРАНЯТЬ НАСТОЯЩЕЕ  
РУКОВОДСТВО В ТЕЧЕНИЕ ВСЕГО  
СРОКА ПОЛЬЗОВАНИЯ ИЗДЕЛИЕМ.**

➔ Kuppersberg

➔ [www.kuppersberg.ru](http://www.kuppersberg.ru)

➔ [info@kuppersberg.ru](mailto:info@kuppersberg.ru)