

GARMIN®

INSTINCT® E

Прочные часы с GPS

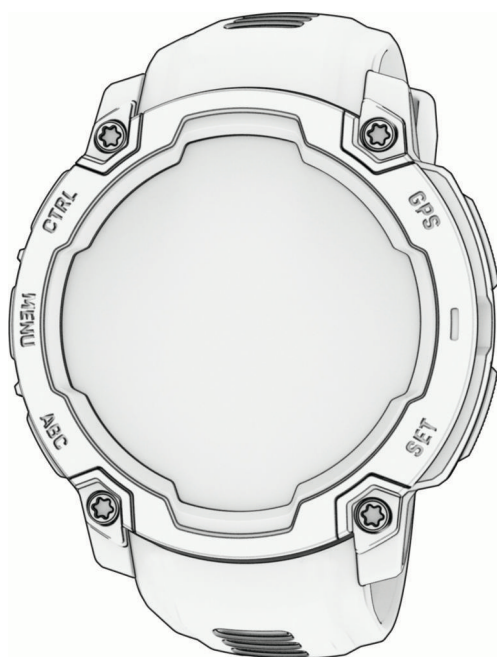

Руководство
пользовател
я

Содержание

Введение.....	6	Настройка занятий и приложений..	21		
Начало работы.....	6	Добавление или удаление занятия	из Избранного.....	21	
Кнопки.....	6	Изменение позиции занятия в	списке приложений.....	21	
Настройка циферблата.....	7	Настройка экранов данных.....	21		
Занятия и приложения.....	8	Создание пользовательского	занятия.....	21	
Список занятий и приложений.....	8	Настройки занятий и	приложений.....	22	
Начало занятия.....	8	Часы.....	26		
Советы по записи занятий.....	8	Установка будильника.....	26		
Состояние GPS и значки	состояния.....	Изменение будильника.....	26		
Остановка занятия.....	9	Использование таймера обратного	отсчета.....	26	
Занятия на свежем воздухе.....	9	Добавление интервального	оповещения для таймера	обратного отсчета.....	27
Запуск режима GPS-трекера.....	9	Удаление таймера обратного	отсчета.....	27	
Рыбалка.....	10	Использование секундомера.....	27		
Охота.....	10	Синхронизация времени.....	28		
Бег.....	10	Добавление дополнительных	часовых поясов.....	28	
Бег на стадионе.....	10	Изменение дополнительного	часового пояса.....	28	
Виртуальная пробежка.....	11	Установка оповещений о	времени.....	28	
Калибровка расстояния для	беговой дорожки.....	История.....	29		
Плавание.....	12	Использование архива.....	29		
Термины по плаванию.....	12	Удаление журнала.....	29		
Типы гребков.....	12	Личные рекорды.....	29		
Советы по занятиям	плаванием.....	Просмотр личных рекордов.....	29		
Автоматическая пауза и пауза,	установленная вручную.....	Восстановление личных	рекордов.....	29	
Тренировка с журналом	упражнений.....	Удаление личных рекордов.....	29		
Занятия в спортзале.....	13	Просмотр общих результатов.....	30		
Запись силовых тренировок.....	13	Функция одометра.....	30		
Запись занятия ВИИТ.....	14	Настройки уведомлений и	оповещений.....	31	
Добавление расстояния к занятию	греблей в помещении.....	Утренний отчет.....	31		
Зимние виды спорта.....	14	Настройка утреннего отчета.....	31		
Просмотр лыжных спусков.....	14	Вид.....	32		
Другие занятия и приложения.....	15	Мини-виджеты.....	32		
Прыжки с парашютом.....	15				
Тренировки.....	16				
Использование приложения	«Сохраненное».....				
Расчет площади участка.....	19				
Просмотр информации о	приливах.....				

Просмотр мини-виджетов.....	33	Прокрутка и изменение масштаба карты.....	49
Настройка ленты мини- виджетов.....	34	Настройки карты.....	49
Body Battery™.....	34	Функции с подключением через смартфон.....	50
Определение показателей тренировки.....	35	Сопряжение смартфона.....	50
Добавление местоположений для погоды.....	36	Включение уведомлений Bluetooth®.....	50
Элементы управления.....	37	Просмотр уведомлений.....	50
Настройка меню элементов управления.....	38	Прием входящего телефонного вызова.....	50
Использование экрана в качестве фонарика.....	38	Ответ на текстовое сообщение... ..	51
Датчики и аксессуары.....	40	Управление уведомлениями.....	51
ЧП на запястье.....	40	Включение и выключение оповещений о подключении смартфона.....	51
Ношение часов.....	40	Отключение подключения телефона на базе технологии Bluetooth®.....	51
Советы по повышению точности данных о частоте пульса.....	40	Приложения телефона и компьютера.....	51
Настройки наручного пульсометра.....	41	Garmin Connect™.....	51
Пульсоксиметр.....	41	Контент Connect IQ™.....	54
Получение показаний пульсоксиметра.....	42	Garmin Explore™.....	54
Настройка режима пульсоксиметра.....	42	Приложение Garmin Messenger™ ..	54
Советы по повышению точности показаний пульсоксиметра.....	42	Garmin Share.....	55
Компас.....	42	Обмен данными с Garmin Share... ..	56
Настройки компаса.....	42	Получение данных с помощью Garmin Share.....	56
Альтиметр и барометр.....	43	Профиль пользователя.....	57
Настройки альтиметра.....	43	Настройка профиля пользователя.....	57
Настройки барометра.....	44	Настройки пола.....	57
Беспроводные датчики.....	44	Просмотр фитнес-возраста.....	57
Сопряжение с беспроводными датчиками.....	45	Информация о зонах частоты пульса.....	57
Расчет темпа бега и расстояния с помощью пульсометра.....	45	Спортивные цели.....	57
Динамические характеристики бега.....	46	Настройка зон ЧСС.....	57
Дистанционное управление inReach®.....	47	Установка зон ЧСС с помощью часов.....	58
Дистанционное управление VIRB®.....	47	Оценка нагрузки в зонах частоты пульса.....	58
Настройки расположения лазера Xero®.....	48	Автоматическое определение показателей тренировки.....	58
Карта.....	49		

Функции отслеживания и безопасности.....	59	Настройка экранов данных о навигации.....	66
Добавление контактов для связи в чрезвычайных ситуациях.....	59	Настройки курса.....	66
Добавление контактов.....	59	Настройка навигационных оповещений.....	66
Включение и выключение регистрации происшествий.....	59	Настройки диспетчера питания... 67	
Запрос о помощи.....	60	Настройка функции энергосбережения.....	67
Настройка отображения данных о здоровье и самочувствии.....	61	Изменение режима энергопотребления.....	67
Автоподбор цели.....	61	Настройка режимов энергопотребления.....	67
Напоминание о движении.....	61	Восстановление режима энергопотребления.....	68
Время интенсивной активности.....	61	Настройки системы.....	69
Подсчет времени интенсивной активности.....	61	Настройка кода доступа часов.....	69
Мониторинг сна.....	62	Изменение кода доступа часов... 69	
Использование функции автоматического отслеживания сна.....	62	Настройки времени.....	70
Колебания дыхания.....	62	Изменение настроек экрана.....	70
Навигация.....	63	Настройка режима сна.....	70
Просмотр и редактирование сохраненных местоположений.....	63	Настройка горячих клавиш.....	70
Сохранение местоположения по двойной сетке.....	63	Изменение единиц измерения.....	71
Установка ориентира для навигации.....	63	Просмотр информации об устройстве.....	71
Навигация к пункту назначения.....	63	Просмотр нормативной информации и сведений о соответствии стандартам (электронная этикетка).....	71
Навигация к начальной точке во время занятия.....	63	Информация об устройстве.....	72
Навигация при помощи функции «Засечь направление».....	64	Зарядка часов.....	72
Создание метки «Человек за бортом» и навигация к отмеченному местоположению..	64	Технические характеристики.....	72
Остановка навигации.....	64	Информация о времени работы от батареи.....	72
Дистанции.....	64	Уход за устройством.....	73
Создание дистанции на устройстве и следование по ней.....	64	Очистка часов.....	73
Создание дистанции в Garmin Connect™.....	65	Замена ремешков с пружинным штифтом.....	73
Просмотр или изменение сведений о дистанции.....	65	Устранение неполадок.....	75
Проекция маршрутной точки.....	65	Обновления продукта.....	75
Настройки навигации.....	66	Дополнительная информация.....	75
		На устройстве установлен неправильный язык.....	75
		Совместимы ли часы с моим телефоном?.....	75

Не удается подключить смартфон к часам.....	75
На моих часах не отображается правильное время.....	75
Можно ли использовать датчик Bluetooth® с часами?.....	76
Перезапуск часов.....	76
Сброс всех настроек до значений по умолчанию.....	76
Советы по увеличению времени работы батареи.....	76
Установление связи со спутниками.....	77
Улучшение приема GPS-сигналов.....	77
Как отменить нажатие кнопки записи круга?.....	77
Неточное отображение данных о температуре при занятии.....	77
Отслеживание активности.....	77
Не отображается количество пройденных за день шагов.....	77
Кажется, что отображаемое количество пройденных шагов неточно.....	77
Отображаемое на часах количество пройденных шагов не совпадает с количеством шагов, указанным в моей учетной записи Garmin Connect™.....	77
Количество пройденных этажей отображается некорректно.....	78

Приложение..... 79

Поля данных.....	79
Цветовые датчики и динамические характеристики бега.....	85
Распределение времени контакта с землей.....	86
Данные о вертикальном колебании и вертикальном соотношении.....	86
Стандартные рейтинги VO2 Max.....	87
Размер и окружность колеса.....	87
Условные обозначения.....	87

Введение

⚠ ПРЕДУПРЕЖДЕНИЕ

Сведения о безопасности и другую важную информацию см. в руководстве *Правила техники безопасности и сведения об изделии*, которое находится в упаковке изделия.

Перед выполнением какой-либо программы занятий или внесением в нее изменений проконсультируйтесь со своим лечащим врачом.

Начало работы

При первом использовании необходимо настроить часы и ознакомиться с их основными функциями. Для этого рекомендуется выполнить указанные ниже действия.

- 1 Удерживайте **CTRL**, чтобы включить часы (*Кнопки, стр. 6*).
- 2 Следуйте приведенным на экране инструкциям для завершения начальной установки.
Во время первоначальной настройки можно выполнить сопряжение часов со смартфоном для получения уведомлений, синхронизации занятий и многого другого (*Сопряжение смартфона, стр. 50*).
- 3 Зарядите часы (*Зарядка часов, стр. 72*).
- 4 Проверьте наличие обновлений программного обеспечения (*Настройки системы, стр. 69*).
Для оптимальной работы необходимо, чтобы программное обеспечение часов было в актуальном состоянии. Обновления программного обеспечения предоставляют изменения и улучшения в области конфиденциальности, безопасности и функций устройства.
- 5 Начните занятие (*Начало занятия, стр. 8*).

Кнопки



1 LIGHT CTRL	<ul style="list-style-type: none">• Нажмите, чтобы включить устройство.• Нажмите, чтобы включить подсветку экрана.• Быстро нажмите дважды для включения или выключения фонарика (<i>Использование экрана в качестве фонарика, стр. 38</i>).• Нажмите и удерживайте в течение двух секунд для просмотра меню элементов управления (<i>Элементы управления, стр. 37</i>).• Нажмите и удерживайте в течение пяти секунд, чтобы запросить помощь (<i>Запрос о помощи, стр. 60</i>).
2 UP MENU	<ul style="list-style-type: none">• Нажмите для прокрутки ленты мини-виджетов и меню.• В режиме отображения циферблата нажмите и удерживайте, чтобы открыть главное меню.• Нажмите и удерживайте для доступа к контекстному меню, если оно доступно в этом разделе пользовательского интерфейса.
3 DOWN ABC	<ul style="list-style-type: none">• Нажмите для прокрутки ленты и меню мини-виджетов (<i>Просмотр мини-виджетов, стр. 33</i>).• Нажмите и удерживайте для просмотра экрана альтиметра, барометра и компаса (ABC).

<p>④ GPS</p>	<ul style="list-style-type: none"> • Нажмите для выделения опции в меню. • В режиме отображения циферблата нажмите, чтобы открыть меню приложений и занятий (<i>Занятия и приложения, стр. 8</i>). • Нажмите, чтобы просмотреть список занятий, а также для запуска или остановки занятия (<i>Начало занятия, стр. 8</i>). • Нажмите и удерживайте для просмотра координат GPS и сохранения вашего местоположения.
<p>⑤ BACK SET</p>	<ul style="list-style-type: none"> • Нажмите для перехода к предыдущему экрану. • Во занятия активности нажмите, чтобы записать время круга, начать отдых или перейти к следующему этапу тренировки. • Удерживайте для просмотра меню часов (<i>Часы, стр. 26</i>).

Настройка циферблата

Можно настроить информацию, отображаемую на циферблате, и его внешний вид или активировать установленный циферблат Connect IQ™ (*Контент Connect IQ™, стр. 54*).

- 1 В режиме отображения циферблата нажмите и удерживайте кнопку **MENU**.
- 2 Выберите **Циферблат**.
- 3 Для предварительного просмотра опций, выбранных для циферблата, используйте кнопку **UP** или **DOWN**.
- 4 Выберите **Добавить**, чтобы создать пользовательский циферблат.
- 5 Перейдите к циферблату и нажмите кнопку **GPS**.
- 6 Выберите один из следующих вариантов:
 - Чтобы активировать циферблат, нажмите **Применить**.
 - Чтобы настроить информацию, отображаемую на циферблате, выберите **Данные**.
 - Чтобы настроить цвет фона циферблата, нажмите **Цвет**.

Занятия и приложения

Часы можно использовать для занятий внутри помещений, на открытом воздухе, спортивных упражнений и занятий фитнесом. После начала занятия часы отображают и записывают данные с датчика. Вы можете создать пользовательские занятия или новые занятия на основе занятий по умолчанию (*Создание пользовательского занятия*, стр. 21). После завершения занятий вы можете сохранить их и поделиться ими с сообществом Garmin Connect™.

Кроме того, на часы можно установить занятия и приложения Connect IQ™ с помощью приложения Connect IQ (*Контент Connect IQ™*, стр. 54).

Для получения дополнительной информации об отслеживании активности и точности показателей физической формы перейдите на веб-сайт garmin.com/ataccuracy.

Список занятий и приложений

В режиме отображения циферблата нажмите кнопку GPS, затем нажимайте DOWN для прокрутки списка занятий и приложений. Ваши избранные занятия появляются в верхней части списка (*Настройка занятий и приложений*, стр. 21).

ПРИМЕЧАНИЕ: некоторые занятия отображаются в нескольких категориях.

Категория	Занятия
На улице	Конный спорт, Скалолазание, Экспедиция, Рыбная ловля, Поход, Конный спорт, Охота, Ходьба
Бег	Беговая дорожка, Бег, Бег на стадионе, По пер. мест., Беговой тренажер, Вирт. проб.
Велотренировки	Велосипед, Поез. на вел., Велотренажер, Велотур, BMX, Велокросс, eBike, Гор. э-вел., Грав. вел., Горный велосипед, Шос. вел.
Плавание	Откр. вода, Плав. в бас.
Тренажерный зал	Кардио, Эллипсоид, Прохождение этажей, ВИИТ, Пилатес, Гребной тренажер, Степпер, Сил. трен., Ходьба на бег. дорож., Йога
Зимние виды спорта	Каток, Горные лыжи, Сноуборд, Ход. в снег., Лыжи: кл. ход, Лыжи: коньк.
Водные виды спорта	Судно, Каяк, Гребля, Паддлбординг, Рафтинг
Командные виды спорта	Американский футбол, Бейсбол, Баскетбол, Крикет, Хоккей на траве, Хоккей, Лакросс, Регби, Футбол, Софтбол, Алтимат, Волейбол
Спорт с ракетками	Бадминтон, Падел, Пиклбол, Платформенный теннис, Ракетбол, Сквош, Наст. теннис, Теннис
Другое	Дыхание, Навигация, Другое, Тактическая, След. за мной
Приложения	ABC, Расчет площади, Транс. данные по ЧП, Календарь, Garmin Share, Health Snapshot™, Архив, Messenger, Фаза луны, Управл. музыкой, Оповещения, Питание, Проец. тчк., Пульсоксиметр, Ориентир для навигации, Сохранено, Настройки, ВОСХОД И ЗАХОД, Приливы, Погода, Тренировки

Начало занятия

Если необходимо, в начале занятия GPS включается автоматически.

- 1 В режиме отображения циферблата нажмите **GPS**.
- 2 Если это ваше первое занятие, установите флажок рядом с каждым занятием, которое нужно добавить в Избранное, и выберите **Готово**.
- 3 Выберите один из следующих вариантов:
 - Выберите занятие из Избранного.
 - Нажмите , затем выберите занятие из расширенного списка занятий.
- 4 Если для занятия требуются сигналы GPS, выйдите на улицу, чтобы обеспечить беспрепятственный обзор неба, и дождитесь готовности часов.

Часы будут готовы к работе после определения ЧСС, затем они получают сигналы GPS (при необходимости) и устанавливают подключение с беспроводными датчиками (при необходимости).

- 5 Нажмите кнопку **GPS**, чтобы запустить таймер занятия.

Часы выполняют запись данных по занятию только при включенном таймере.









Советы по записи занятий

- Зарядите часы перед началом занятия (*Зарядка часов*, стр. 72).

- Нажимайте кнопку **SET** для записи кругов, запуска нового подхода или позы, перехода к следующему этапу тренировки.
- Чтобы просмотреть дополнительные экраны данных, нажмите кнопку **UP** или **DOWN**.
- Нажмите и удерживайте кнопку **MENU** и выберите **Режим мощности** для использования необходимого режима питания для продления автономной работы (*Настройка режимов энергопотребления, стр. 67*).

Состояние GPS и значки состояния

Во время занятий вне помещения строка состояния отображает  при получении сигнала GPS. Мигающий значок указывает на то, что часы выполняют поиск сигнала. Непрерывно отображающийся значок указывает на то, что сигнал найден или датчик подключен.

GPS	Состояние GPS
	Состояние батареи
	Статус подключения к смартфону
	Состояние LiveTrack
	Состояние пульсометра
	Состояние датчиков скорости и частоты вращения педалей
	Состояние велосипедных фонарей
	Состояние велосипедного радара
	Состояние датчика <i>tempe™</i>

Остановка занятия

- 1 Нажмите **GPS**.
- 2 Выберите один из следующих вариантов:
 - Чтобы возобновить занятие, выберите **Возобнов.**
 - Чтобы сохранить занятие и просмотреть сведения, выберите **Сохранить**, нажмите кнопку **GPS** и выберите опцию.
 - Чтобы приостановить занятие и возобновить его позже, выберите **Заверш. позже**.
 - Чтобы отметить круг дистанции, выберите **Круг**.

Можно выбрать , чтобы отменить круг для определенных занятий.

- Чтобы вернуться к начальной точке занятия по уже пройденному пути, выберите **Назад к началу > TracBack**.

ПРИМЕЧАНИЕ: эта функция доступна только для занятий с использованием GPS.

- Чтобы вернуться к начальной точке занятия самым коротким маршрутом, выберите **Назад к началу > Напрямую**.

ПРИМЕЧАНИЕ: эта функция доступна только для занятий с использованием GPS.

- Чтобы измерить разницу между ЧСС в конце занятия и ЧСС через две минуты, выберите **ЧП восстановл.** и подождите, пока таймер отсчитывает время.
- Чтобы удалить занятие, выберите **Отменить**.

ПРИМЕЧАНИЕ: после остановки занятия часы автоматически сохраняют его по прошествии 30 минут.

Занятия на свежем воздухе

Запуск режима GPS-трекера

Для увеличения времени работы от батареи во время записи активности в течение нескольких дней можно использовать **Экспедиция**.

- 1 В режиме отображения циферблата нажмите кнопку **GPS**.
- 2 Выберите **Экспедиция**.
- 3 Нажмите кнопку **GPS**, чтобы запустить таймер занятия.

Устройство переходит в режим пониженного энергопотребления и регистрирует точки GPS-трека один раз в час. Для максимального увеличения времени работы от батареи устройство отключает все датчики и аксессуары, включая подключение к смартфону.

Запись точки трека вручную

В режиме GPS-трекера точки трека записываются автоматически на основе выбранного интервала записи. Вы можете записать точку трека вручную в любое время.

- 1 В режиме GPS-трекера нажмите **GPS**.
- 2 Выберите **Добавить точку**.

Просмотр сведений о точках трека

- 1 В режиме GPS-трекера нажмите **GPS**.
- 2 Выберите **Просмотр точек**.
- 3 Выберите точку трека в списке.
- 4 Выберите один из следующих вариантов:
 - Чтобы начать навигацию к выбранной точке трека, нажмите **Идти к**.
 - Для просмотра дополнительной информации о точке трека выберите **Сведения**.

Рыбалка

- 1 В режиме отображения циферблата нажмите кнопку **GPS**.
- 2 Выберите **Рыбная ловля**.
- 3 Нажмите **GPS > Начать рыбалку**.
- 4 Нажмите кнопку **GPS**, а затем выберите нужный вариант.
 - Чтобы добавить ещё одну рыбу к счетчику пойманных рыб, выберите **Регистрац. улова**.
 - Чтобы сохранить текущее местоположение, выберите **Сохранить местопол..**
 - Чтобы установить интервальный таймер, время окончания или напоминание о времени окончания занятия, выберите **Тайм. рыбалки**.
 - Чтобы вернуться к начальной точке занятия, выберите **Назад к началу** и выберите требуемый вариант.
 - Для просмотра сохраненных местоположений выберите **Сохран. местополож..**
 - Чтобы начать навигацию к пункту назначения, выберите **Навигация**, затем выберите требуемую опцию.
 - Чтобы изменить настройки занятия, выберите **Настройки**, а затем выберите требуемый вариант (*Настройки занятий и приложений, стр. 22*).
- 5 После завершения занятия нажмите кнопку **GPS** и выберите **Законч. рыбалку**.

Охота

Вы можете сохранять местоположения, актуальные для ваших занятий охотой, и просматривать карту сохраненных местоположений. Во время охоты устройство использует режим GNSS, который позволяет продлить срок службы батареи.

- 1 В режиме отображения циферблата нажмите кнопку **GPS**.
- 2 Выберите **Охота**.
- 3 Нажмите кнопку **GPS**, а затем выберите **Начать охоту**.
- 4 Нажмите кнопку **GPS**, а затем выберите нужный вариант.
 - Чтобы вернуться к начальной точке занятия, выберите **Назад к началу** и выберите требуемый вариант.
 - Чтобы сохранить текущее местоположение, выберите **Сохранить местопол..**
 - Для просмотра местоположений, сохраненных во время текущего занятия охотой, выберите **Места для охоты**.
 - Для просмотра всех ранее сохраненных местоположений выберите **Сохран. местополож..**
 - Чтобы начать навигацию к пункту назначения, выберите **Навигация**, затем выберите требуемую опцию.
 - Чтобы изменить настройки занятия, выберите **Настройки**, а затем выберите требуемый вариант (*Настройки занятий и приложений, стр. 22*).
- 5 После завершения охоты нажмите кнопку **GPS** и выберите **Завершен. охоты**.

Бег

Бег на стадионе

Перед началом забега на стадионе убедитесь, что вы бежите по стандартному треку длиной 400 м.

Вы можете использовать занятие «Бег на стадионе» для записи данных о беге на стадионе, включая расстояние в метрах и разбивку по кругам.

- 1 Выйдите на трек.
- 2 В режиме отображения циферблата нажмите кнопку **GPS**.
- 3 Выберите **Бег на стадионе**.
- 4 Подождите, пока часы найдут спутники.
- 5 Если вы бежите по 1-й дорожке, перейдите к шагу 11.
- 6 Нажмите **MENU**.
- 7 Выберите настройки занятия.
- 8 Выберите **Номер дорожки**.
- 9 Выберите номер дорожки.
- 10 Нажмите кнопку **BACK** два раза, чтобы вернуться на экран таймера занятия.
- 11 Нажмите кнопку **GPS**.
- 12 Бегите по треку.
- 13 После завершения занятия нажмите кнопку **GPS** и выберите **Сохранить**.

Советы по записи бега на стадионе

База данных треков Garmin® содержит более 10 000 стадионов со всего мира.

- Подождите, пока часы начнут получать спутниковые сигналы, прежде чем начинать пробежку.
- Если часы не распознают стадион, пробегите четыре круга для калибровки дистанции забега. Чтобы завершить круг, пробегите немного дальше начальной точки.
- Бегите каждый круг по одной и той же дорожке.

ПРИМЕЧАНИЕ: по умолчанию расстояние Auto Lap® составляет 1600 м или четыре круга по стадиону.

- Если вы бежите не по 1-й дорожке, установите номер дорожки в настройках занятия.

Виртуальная пробежка

Вы можете выполнить сопряжение часов с совместимым сторонним приложением для передачи данных о темпе, частоте пульса или частоте шагов.

- 1 В режиме отображения циферблата нажмите кнопку **GPS**.
- 2 Выберите **Вирт. проб.**
- 3 На планшете, ноутбуке или смартфоне откройте приложение Zwift™ или другое приложение для виртуальных тренировок.
- 4 Следуйте инструкциям на экране, чтобы начать забег и выполнить сопряжение устройств.
- 5 Нажмите **GPS** для запуска таймера занятия.
- 6 После завершения занятия нажмите кнопку **GPS** и выберите **Сохранить**.

Калибровка расстояния для беговой дорожки

Для более точной записи расстояния во время занятий на беговой дорожке можно выполнить калибровку расстояния для беговой дорожки после выполнения ходьбы или пробежки на расстояние не менее 1,5 км (1 миля). При использовании разных беговых дорожек калибровку расстояния для каждой беговой дорожки можно выполнить вручную или после каждого занятия на беговой дорожке.

- 1 Начните занятие на беговой дорожке (*Начало занятия, стр. 8*).
- 2 Идите или бегите на беговой дорожке, пока часы не зарегистрируют расстояние не менее 1,5 км (1 мили).
- 3 По завершении занятия нажмите кнопку **GPS**, чтобы остановить таймер занятия.
- 4 Выберите один из следующих вариантов:
 - Чтобы выполнить калибровку расстояния для беговой дорожки в первый раз, выберите **Сохранить**. Устройство предложит завершить калибровку на беговой дорожке.
 - Чтобы выполнить повторную калибровку расстояния для беговой дорожки после первой калибровки, выберите **Калибр. и сохр.** > ✓.
- 5 Проверьте на дисплее беговой дорожки пройденное расстояние и введите это расстояние на часах.

Плавание

УВЕДОМЛЕНИЕ

Данное устройство предназначено для плавания на поверхности. Погружение с устройством в ходе подводного плавания с аквалангом может привести к его повреждению и аннулированию гарантии.

ПРИМЕЧАНИЕ: на часах включена функция измерения частоты пульса на запястье для занятий плаванием.

Термины по плаванию

Участок: один заплыв в бассейне.

Интервал: один или несколько последовательных участков. Новый интервал начинается после отдыха.

Гребки: гребки считаются каждый раз, когда рука, на которую надеты часы, завершает полный цикл.

Балл Swolf: баллы Swolf представляют собой сумму времени для одного участка и число гребков для него. Например, если сложить 30 секунд и 15 гребков, получаем балл Swolf равный 45. На открытой воде Swolf учитывается на участках более 25 метров. Swolf – это значение эффективности тренировок в бассейне и, как в гольфе, более низкое значение является лучшим показателем.

Типы гребков

Определение типа гребков поддерживается только при плавании в бассейне. Тип гребков определяется в конце участка. Типы гребков появляются в вашей истории занятий плаванием и в учетной записи Garmin Connect™. Тип гребка также можно указать в одном из полей пользовательских данных (*Настройка экранов данных, стр. 21*).

Свободный стиль	Вольный стиль
Назад	На спине
Брасс	Брасс
Баттерф.	Баттерфляй
Смеш.ст.	Более одного типа гребков в интервале
Упражнение	Используется с функцией записи упражнений (<i>Тренировка с журналом упражнений, стр. 13</i>)

Советы по занятиям плаванием

- Кнопка **SET** используется для регистрации интервалов во время плавания в открытой воде.
- Перед началом плавания в бассейне следуйте инструкциям на экране, чтобы выбрать размер бассейна, или введите размер вручную.
Часы измеряют и регистрируют расстояние по пройденным участкам бассейна. Для отображения точного расстояния размер бассейна должен быть указан правильно. При следующем запуске заплыва в бассейне часы используют размер этого бассейна. Чтобы изменить размер бассейна, нажмите и удерживайте кнопку **MENU**, выберите параметры занятия и выберите **Размер бассейна**.
- Для получения точных результатов проплывите всю длину бассейна и используйте один вид гребков на протяжении всей длины. Ставьте таймер занятия на паузу во время отдыха.
- Нажмите кнопку **SET** для записи отдыха во время плавания в бассейне (*Автоматическая пауза и пауза, установленная вручную, стр. 12*).
Часы автоматически регистрируют расстояния и интервалы во время плавания в бассейне.
- Чтобы помочь часам подсчитать расстояние, сделайте сильный толчок от стены и плавное движение перед первым гребком.
- При выполнении упражнений необходимо либо остановить таймер занятия, либо использовать функцию записи упражнений (*Тренировка с журналом упражнений, стр. 13*).

Автоматическая пауза и пауза, установленная вручную

ПРИМЕЧАНИЕ: во время отдыха данные о плавании не записываются. Чтобы просмотреть другие экраны данных, нажмите UP или DOWN.

Функция автоматической паузы поддерживается только в бассейне. Часы автоматически определяют, когда вы отдыхаете, и появляется экран ожидания. Если вы отдыхаете более 15 секунд, часы автоматически создают интервал отдыха. При возобновлении плавания часы автоматически начинают новый интервал плавания. Функцию автоматической паузы можно включить в параметрах занятия (*Настройки занятий и приложений, стр. 22*).

СОВЕТ: для наилучшей работы функции автоматической паузы минимизируйте движения рук во время отдыха.

Во время занятия плаванием в бассейне или в открытой воде вы можете вручную отметить интервал отдыха, нажав SET.

Тренировка с журналом упражнений

Функция журнала упражнений поддерживается только в бассейне. Вы можете использовать журнал упражнений, чтобы вручную записывать упражнения для ног, заплывы с одной рукой и любые другие нагрузки, которых нет среди четырех видов гребков.

- 1 Чтобы открыть экран журнала упражнений во время занятия плаванием в бассейне, пролистайте вверх или вниз.
- 2 Чтобы запустить таймер упражнения, нажмите кнопку **SET**.
- 3 После завершения интервала тренировки нажмите кнопку **SET**.
Таймер упражнения остановится, но таймер тренировки продолжит запись общей длительности занятия.
- 4 Укажите дистанцию завершеного упражнения.
Увеличение дистанции рассчитывается на основе длины бассейна, указанного в профиле занятий.
- 5 Выберите один из следующих вариантов:
 - Чтобы начать новый интервал упражнения, нажмите кнопку **SET**.
 - Чтобы начать интервал заплыва, прокрутите вверх или вниз для перехода к экранам тренировки в бассейне.После завершения упражнения занятие переходит в режим отдыха.
- 6 Выберите один из следующих вариантов:
 - Чтобы возобновить занятие, нажмите **SET**.
 - Чтобы завершить занятие, нажмите **GPS**.

Занятия в спортзале

Часы можно использовать для тренировок в помещении, например для занятий на беговой дорожке или велотренажере. Для занятий в помещении функция GPS отключена (*Настройки занятий и приложений, стр. 22*).

Во время бега или ходьбы с отключенной функцией GPS показатели скорости и расстояния рассчитываются с помощью акселерометра часов. Акселерометр калибруется автоматически. Точность данных о скорости и расстоянии повышается после нескольких занятий бегом или ходьбой вне помещения с использованием GPS.

СОВЕТ: если пользователь держится за поручни во время занятий на беговой дорожке, точность снижается.

В случае отключения функции GPS во время велотренировок данные о скорости и расстоянии будут недоступны, если не используется дополнительный датчик, обеспечивающий передачу данных о скорости и расстоянии на часы (например, датчик скорости или частоты вращения педалей).

Запись силовых тренировок

Предусмотрена возможность записи подходов во время силовых тренировок. Подход состоит из нескольких повторений одного упражнения.

- 1 В режиме отображения циферблата нажмите кнопку **GPS**.
- 2 Выберите **Сил. трен.**
- 3 Выберите тренировку (*Выполнение тренировки из Garmin Connect™, стр. 17*).
- 4 Выберите **Сведения**, чтобы просмотреть список этапов тренировки (необязательно).
- 5 Выберите **✓**.
- 6 Нажмите **GPS** и выберите **Начать трен.**, чтобы запустить таймер подхода.
- 7 Приступите к выполнению первого подхода.
Часы обеспечивают подсчет повторений. Количество повторений отображается после выполнения не менее четырех повторений.
СОВЕТ: часы могут выполнять подсчет повторений только одного упражнения для каждого подхода. Если вы хотите выполнить другое упражнение, сначала следует завершить текущий подход и начать новый.

- 8 Нажмите кнопку **SET**, чтобы завершить подход и перейти к следующему упражнению (если доступно).
На часах отображается общее число повторений в подходе. Через несколько секунд на экране появится таймер отдыха.
- 9 При необходимости нажмите **UP** или **DOWN**, чтобы изменить количество повторений.
СОВЕТ: также можно добавить использованный вес для подхода.
- 10 После отдыха нажмите **SET** для начала следующего подхода.
- 11 Повторите для каждого подхода силовой тренировки, пока не завершите занятие.
- 12 По завершении последнего подхода нажмите кнопку **GPS** и выберите **Остановить трен.**, чтобы остановить таймер подхода.
- 13 Выберите **Сохранить**.

Запись занятия ВИИТ

Для записи высокоинтенсивных интервальных тренировок (ВИИТ) можно использовать специальные таймеры.

- 1 В режиме отображения циферблата нажмите кнопку **GPS**.
- 2 Выберите **ВИИТ**.
- 3 Выберите один из следующих вариантов:
 - Выберите **Свободная тренировка** для записи свободного занятия ВИИТ.
 - Выберите **Таймеры ВИИТ > AMRAP** для записи как можно большего количества подходов в установленный период времени.
 - Выберите **Таймеры ВИИТ > EMOM**, чтобы записать заданное количество упражнений каждую минуту в течение каждой минуты.
 - Выберите **Таймеры ВИИТ > Табата** для переключения между 20-секундными интервалами максимального усилия с 10-секундным перерывом.
 - Выберите **Таймеры ВИИТ > Ввод вручную**, чтобы установить свое время на упражнение, время отдыха, количество упражнений и подходов.
 - Выберите **Тренировки**, чтобы следовать сохраненной тренировке.
- 4 При необходимости следуйте инструкциям на экране.
- 5 Нажмите **GPS** для первого подхода.
Часы отображают таймер обратного отсчета и текущую частоту пульса.
- 6 При необходимости нажмите **SET**, чтобы вручную перейти к следующему подходу или отдыху.
- 7 По завершении занятия нажмите **GPS**, чтобы остановить таймер занятия.
- 8 Выберите **Сохранить**.

Добавление расстояния к занятию греблей в помещении

Вы можете добавить расстояние к занятию греблей в помещении после завершения занятия.

- 1 Начните занятие греблей в помещении (*Начало занятия, стр. 8*).
- 2 По завершении занятия нажмите кнопку **GPS**, чтобы остановить таймер занятия.
- 3 Выберите **Доб. расст. и сох. > Да**.
- 4 Установите расстояние для гребли в метрах.

Зимние виды спорта

Просмотр лыжных спусков

Часы записывают сведения о каждом спуске на горных лыжах или сноуборде с помощью функции автозаезда. Эта функция включена по умолчанию для катания на горных лыжах и сноуборде. Она автоматически записывает новые лыжные спуски, когда вы начинаете движение вниз по склону.

- 1 Начните лыжный или сноубордный спуск.
- 2 Нажмите и удерживайте кнопку **MENU**.
- 3 Выберите **Просмотреть заезды**.
- 4 Нажмите кнопку **UP** или **DOWN** для просмотра сведений о последнем или текущем заезде, а также об общем количестве заездов.
Экраны спуска содержат время, пройденное расстояние, максимальную скорость, среднюю скорость и общий спуск.

Другие занятия и приложения

Прыжки с парашютом

ПРЕДУПРЕЖДЕНИЕ

Функция «Прыжки с парашютом» предназначена для использования только опытными парашютистами. Функцию "Прыжки с парашютом" не следует использовать в качестве основного альтиметра. Указание неверных данных о прыжке может привести к получению серьезных травм или смерти.

Функция "Прыжки с парашютом" использует военные правила вычисления точки сбрасывания с большой высоты (HARP). Часы автоматически распознают момент прыжка и начинают навигацию к расчетной точке приземления (DIP) с помощью барометра и электронного компаса.

Типы прыжков

В функции "Прыжки с парашютом" можно выбрать один из трех типов прыжков: "НАНО", "HALO" или "Статический". В соответствии с выбранным типом прыжка необходимо задать дополнительные данные. Высота выброски и высота раскрытия парашюта для всех типов прыжков рассчитываются в футах над уровнем грунта (AGL).

НАНО: высотный прыжок с раскрытием на большой высоте. Прыжок и раскрытие парашюта выполняются на большой высоте. Необходимо задать расчетную точку приземления (DIP) и высоту выброски не менее 1000 футов (305 метров). Предполагается, что значения высоты выброски и высоты раскрытия парашюта совпадают. Как правило, значение высоты выброски находится в диапазоне от 12 000 до 24 000 футов (от 3658 до 7315 метров) над уровнем грунта (AGL).

HALO: высотный затяжной прыжок. Прыжок выполняется на большой высоте, раскрытие парашюта — на малой. Для данного типа прыжка требуется указать те же данные, что и для прыжка НАНО, а также высоту раскрытия парашюта. Высота раскрытия парашюта не должна быть больше высоты выброски. Как правило, значение высоты раскрытия парашюта находится в диапазоне от 2000 до 6000 футов (от 610 до 1829 метров) над уровнем грунта (AGL).

Статический: предполагается, что скорость и направление ветра остаются неизменными на протяжении всего прыжка. Высота выброски должна составлять не менее 1000 футов (305 метров).

Ввод информации о прыжке

- 1 Нажмите кнопку **GPS**.
- 2 Выберите **Прыжки с парашютом**.
- 3 Выберите тип прыжка (*Типы прыжков, стр. 15*).
- 4 Выполните одно или несколько действий для ввода информации о прыжке.
 - Выберите **DIP**, чтобы установить маршрутную точку для расчетной точки приземления.
 - Выберите **Высота выброски** для установки значения высоты выброски AGL (в футах), на которой парашютист выпрыгивает из самолета.
 - Выберите **Выс. раскрытия** для установки значения высоты раскрытия парашюта AGL (в футах), на которой парашютист раскрывает парашют.
 - Выберите **Движение по инерции** для установки пройденного расстояния по горизонтали (в метрах) в зависимости от скорости самолета.
 - Выберите **Курс к точке HARP** для установки направления движения (в градусах) в зависимости от скорости самолета.
 - Выберите **Ветер** для установки данных о ветре: скорости (в узлах) и направления (в градусах).
 - Выберите **Постоянные значения** для установки дополнительной точной информации для запланированного прыжка. В зависимости от типа прыжка для ввода дополнительной информации можно выбрать **Проц. макс. знач.**, **Коэффициент безопасности**, **К-открытый**, **К-свободное падение** или **К-статический** (*Постоянные настройки, стр. 16*).
 - Выберите **Авт. нав. к DIP** для включения автоматической навигации к точке DIP после прыжка.
 - Выберите **Перейти к HARP** для начала навигации к HARP.

Ввод данных о ветре для прыжков НАНО и HALO

- 1 Нажмите кнопку **GPS**.
- 2 Выберите **Прыжки с парашютом**.
- 3 Выберите тип прыжка (*Типы прыжков, стр. 15*).
- 4 Выберите **Ветер > Добавить**.
- 5 Выберите высоту.

- 6 Введите скорость ветра в узлах и выберите **Готово**.
- 7 Введите направление ветра в градусах и выберите **Готово**.
Значения данных о ветре будут добавлены в список. При вычислении используются только данные о ветре, добавленные в список.
- 8 Повторите шаги с 5 по 7 для каждой доступной высоты.

Сброс данных о ветре

- 1 Нажмите кнопку **GPS**.
- 2 Выберите **Прыжки с парашютом**.
- 3 Выберите **НАНО** или **HALO**.
- 4 Выберите **Ветер > Сброс**.

Все значения данных о ветре будут удалены из списка.

Ввод данных о ветре для статических прыжков

- 1 Нажмите кнопку **GPS**.
- 2 Выберите **Прыжки с парашютом > Статический > Ветер**.
- 3 Введите скорость ветра в узлах и выберите **Готово**.
- 4 Введите направление ветра в градусах и выберите **Готово**.

Постоянные настройки

Выберите Прыжки с парашютом, тип прыжка, а затем выберите Постоянные значения.

Проц. макс. знач: установка диапазона прыжка для всех типов прыжков. При установке значения менее 100% величина сноса от точки DIP снижается; при установке значения более 100% величина сноса увеличивается. Более опытные парашютисты могут использовать меньшие значения, тогда как неопытные парашютисты — большие.

Коэффициент безопасности: установка допустимой погрешности прыжка (только для НАНО). Как правило, значение коэффициента безопасности представляет собой целое число от двух и выше и определяется парашютистом с учетом характеристик прыжка.

К-свободное падение: установка значения аэродинамического сопротивления для парашюта во время свободного падения, исходя из класса купола парашюта (только для HALO). Каждый парашют должен иметь маркировку со значением К.

К-открытый: установка значения аэродинамического сопротивления для открытого парашюта, исходя из класса купола парашюта (для НАНО и HALO). Каждый парашют должен иметь маркировку со значением К.

К-статический: установка значения аэродинамического сопротивления для парашюта во время статического прыжка, исходя из класса купола парашюта (только для типа прыжка Статический). Каждый парашют должен иметь маркировку со значением К.

Тренировки

Можно создать персонализированные тренировки, которые содержат цели для каждого этапа тренировки и для разных расстояний, времени и калорий. Во время занятия можно просматривать экраны данных о тренировках, которые содержат информацию об этапе тренировки, например расстояние этапа тренировки или текущий темп.

На часах: из списка занятий можно открыть приложение с тренировками для отображения всех загруженных на часы тренировок (*Занятия и приложения, стр. 8*).

Вы также можете просматривать историю тренировок.

В приложении: можно создавать и находить больше тренировок. Также вы можете выбрать план тренировки со встроенными тренировками и передать его на часы (*Выполнение тренировки из Garmin Connect™, стр. 17*).

Можно делать график тренировок.

Вы можете обновлять и редактировать свои текущие тренировки.

Начало тренировки

Прежде чем начинать тренировку, ее необходимо загрузить из своей учетной записи Garmin Connect™.

- 1 В режиме отображения циферблата нажмите кнопку **GPS**.
- 2 Выберите занятие.
- 3 Нажмите и удерживайте **MENU**.

- 4 Выберите **Тренировка > Тренировки**.
- 5 Выберите тренировку.
в списке отображаются только тренировки, совместимые с выбранным занятием.
- 6 Выберите **Просмотр**, чтобы просмотреть список этапов тренировки (необязательно).
- 7 Выберите **Начать тренировку**.
- 8 Нажмите кнопку **GPS**, чтобы запустить таймер занятия.

После начала тренировки устройство будет отображать каждый этап тренировки, примечания по этапу (дополнительно), цель (дополнительно) и текущие данные о тренировке.

Выполнение тренировки из Garmin Connect™

Перед тем как загрузить тренировку из Garmin Connect, необходимо создать учетную запись Garmin Connect (*Garmin Connect™*, стр. 51).

- 1 Выберите один из следующих вариантов:
 - Откройте приложение Garmin Connect и выберите **•••**.
 - Перейдите на веб-сайт connect.garmin.com.
- 2 Выберите **Тренировки и планирование > Тренировки**.
- 3 Найдите тренировку или создайте и сохраните новую тренировку.
- 4 Выберите  или **Отправка на устройство**.
- 5 Следуйте инструкциям на экране.

Выполнение предлагаемой ежедневной тренировки

Чтобы часы могли предложить ежедневную тренировку, необходимо иметь статус тренировки и показатель VO2 Max..

- 1 В режиме отображения циферблата нажмите кнопку **GPS**.
- 2 Выберите **Бег** или **Велосипед**.
Появится предлагаемая ежедневная тренировка.
- 3 Нажмите кнопку **GPS** и выберите параметр:
 - Чтобы приступить к выполнению тренировки, выберите **Начать тренировку**.
 - Чтобы отменить тренировку, выберите **Заккрыть**.
 - Чтобы просмотреть этапы тренировки, выберите **Шаги**.
 - Чтобы обновить настройку цели тренировки, выберите **Тип цели**.
 - Чтобы отключить уведомления о будущих тренировках, выберите **Отключить подсказку**.

Предлагаемая тренировка автоматически обновляется в соответствии с изменениями в тренировочных привычках, времени восстановления и показателя VO2 Max.

Начало интервальной тренировки

- 1 В режиме отображения циферблата нажмите кнопку **GPS**.
- 2 Выберите занятие.
- 3 Нажмите и удерживайте кнопку **MENU**.
- 4 Выберите **Тренировка > Интервалы > Начать тренировку**.
- 5 Нажмите кнопку **GPS**, чтобы запустить таймер занятия.
- 6 Если в интервальную тренировку входит разминка, нажмите кнопку **SET**, чтобы начать первый интервал.
- 7 Следуйте инструкциям на экране.

После завершения всех интервалов отобразится сообщение.

Создание интервальной тренировки

- 1 В режиме отображения циферблата нажмите кнопку **GPS**.
- 2 Выберите занятие.
- 3 Нажмите и удерживайте кнопку **MENU**.
- 4 Выберите **Тренировка > Интервалы > Правка > Интервал > Тип**.
- 5 Выберите **Расстояние, Время** или **Открытый**.

СОВЕТ: опция Открытый позволяет создать неограниченный по времени интервал.

- 6 При необходимости выберите **Длительность**, введите значение расстояния или интервала времени для тренировки, а затем выберите ✓.
- 7 Нажмите кнопку **BACK**.
- 8 Выберите **Отдых > Тип**.
- 9 Выберите **Расстояние, Время** или **Открытый**.
- 10 При необходимости введите значение расстояния или времени для интервала отдыха, а затем выберите ✓.
- 11 Нажмите кнопку **BACK**.
- 12 Выберите один или несколько предлагаемых вариантов.
 - Чтобы установить количество повторов, выберите **Повтор**.
 - Чтобы добавить в тренировку неограниченную по времени разминку, выберите **Разминка > Вкл.**
 - Чтобы добавить в тренировку неограниченную по времени заминку, выберите **Заминка > Вкл.**

Использование Virtual Partner®

Virtual Partner — это тренировочный инструмент, разработанный, чтобы помочь вам достичь своих целей. Можно задать темп для функции Virtual Partner, чтобы устроить соревнование с виртуальным партнером.

ПРИМЕЧАНИЕ: для некоторых занятий эта функция недоступна.

- 1 Нажмите и удерживайте кнопку **MENU**.
- 2 Выберите **Занятия и прил.**
- 3 Выберите занятие.
- 4 Выберите настройки занятия.
- 5 Выберите **Экраны данных > Добавить > Virtual Partner**.
- 6 Введите значение темпа или скорости.
- 7 Нажмите кнопку **UP** или **DOWN**, чтобы изменить позицию экрана Virtual Partner (необязательно).
- 8 Начните занятие (*Начало занятия, стр. 8*).
- 9 Используйте кнопки **UP** и **DOWN**, чтобы перейти к экрану Virtual Partner для просмотра информации о лидере.

Установка цели тренировки

Функция цели тренировки используется вместе с функцией Virtual Partner, позволяя ставить цели по дистанции, расстоянию и времени, расстоянию и темпу или расстоянию и скорости. Во время тренировки часы в реальном времени показывают ваш прогресс в достижении поставленной цели.

- 1 В режиме отображения циферблата нажмите кнопку **GPS**.
- 2 Выберите занятие.
- 3 Нажмите и удерживайте кнопку **MENU**.
- 4 Выберите пункт **Тренировка > Задать цель**.
- 5 Выберите один из следующих вариантов:
 - Выберите **Только расстояние**, чтобы выбрать одну из дистанций в списке или задать свое целевое значение.
 - Выберите **Расстояние и время**, чтобы задать свое целевое значение дистанции и времени.
 - Выберите **Расстояние и темп** или **Расстояние и скорость**, чтобы задать соответствующие целевые значения.

Открывается экран цели тренировки с расчетным временем финиша. Расчетное время финиша вычисляется на основе текущего результата и оставшегося времени.

- 6 Нажмите кнопку **GPS**, чтобы запустить таймер занятия.

СОВЕТ: чтобы отменить цель тренировки, нажмите и удерживайте кнопку **MENU** и выберите **Отмена цели > ✓**.

Соревнование с результатами предыдущего занятия

В качестве цели вы можете попытаться побить собственный последний результат (записанный или загруженный). Эта функция используется с функцией Virtual Partner, позволяя увидеть, насколько вы превосходите собственный прошлый результат или отстаете от него.

ПРИМЕЧАНИЕ: для некоторых занятий эта функция недоступна.

- 1 В режиме отображения циферблата нажмите кнопку **GPS**.
- 2 Выберите занятие.
- 3 Нажмите и удерживайте кнопку **MENU**.
- 4 Выберите **Тренировка > Занятие с соревнованием**.
- 5 Выберите один из следующих вариантов:
 - Нажмите **Из журнала**, чтобы выбрать на устройстве результат ранее записанного занятия.
 - Нажмите **Загруженные**, чтобы выбрать занятие, загруженное из вашей учетной записи Garmin Connect™.
- 6 Выберите занятие.
Откроется экран Virtual Partner с расчетным временем завершения.
- 7 Нажмите кнопку **GPS**, чтобы запустить таймер занятия.
- 8 После завершения занятия нажмите кнопку **GPS** и выберите **Сохранить**.

О календаре тренировок

Календарь тренировок на часах представляет собой расширение календаря или расписания тренировок, созданного в вашей учетной записи Garmin Connect™. После добавления нескольких тренировок в календарь Garmin Connect их можно отправить на устройство. Все запланированные тренировки, отправленные на устройство, отображаются в мини-виджете календаря. Выбрав день в календаре, можно просмотреть или начать тренировку. Запланированная тренировка остается на часах независимо от ее выполнения или пропуска. При отправке запланированных тренировок из Garmin Connect существующий календарь тренировок перезаписывается.

Функция Adaptive Training Plans

Ваша учетная запись Garmin Connect™ обладает функциями Adaptive Training Plan и Garmin® Тренер, которые помогут вам достичь поставленных целей. Например, ответив на несколько вопросов, вы сможете найти план, который поможет вам преодолеть забег на 5 км. План адаптируется под вашу текущую физическую форму, тренируя вас и настраивая график, в котором также отмечается дата забега. Когда вы начинаете план, мини-виджет «Тренер Garmin» добавляется в список мини-виджетов на часах Instinct® E.

Использование приложения «Сохраненное»

Приложение «Сохраненное» можно использовать для просмотра сохраненных местоположений, местоположений занятий и дистанций.

- 1 В режиме отображения циферблата нажмите кнопку **GPS**.
- 2 Выберите **Сохранено**.
- 3 Выберите сохраненный элемент
- 4 Выберите один из следующих вариантов:
 - Для навигации к указанному местоположению выберите **Идти к**.
 - Для навигации по дистанции выберите **Пройти дистанцию**.
 - Чтобы пройти дистанцию в обратном направлении, выберите **Пройти дист. в обратн. направл..**
 - Чтобы перейти к начальной точке занятия, выберите **Назад к началу**.
 - Для просмотра сведений о местоположении выберите **Сведения**.
 - Чтобы изменить название местоположения или дистанции, выберите **Название**.
 - Чтобы изменить значок местоположения, выберите **Значок**.
 - Чтобы изменить координаты местоположения, выберите **Координаты**.
 - Чтобы изменить высоту местоположения, выберите **Высота**.
 - Для просмотра графика уровня высоты выберите **Профиль высот**.
 - Для изменения дистанции выберите **Правка**.
 - Чтобы отображать дистанцию или местоположение занятия на карте, даже когда навигация выключена, выберите **Карта**.
 - Чтобы удалить местоположение или дистанцию, выберите **Удалить**.

Расчет площади участка

- 1 В режиме отображения циферблата нажмите кнопку **GPS**.
- 2 Выберите **Расчет площади**.
- 3 Подождите, пока часы найдут спутники.
- 4 Пройдите по периметру участка.

СОВЕТ: для настройки карты нажмите и удерживайте кнопку MENU, затем выберите Прокр./ масштаб (*Прокрутка и изменение масштаба карты, стр. 49*).

- 5 Нажмите кнопку **GPS**, чтобы рассчитать площадь участка.
- 6 Выберите один из следующих вариантов:
 - Для отмены без сохранения выберите **Готово**.
 - Для преобразования единиц измерения площади выберите **Изменить ед.**.
 - Для сохранения выберите **Сохранение**.

Просмотр информации о приливах

⚠ ПРЕДУПРЕЖДЕНИЕ

Сведения о приливах\отливах приведены исключительно в информационных целях. Вы несете ответственность за соблюдение всех указаний, связанных с условиями на воде, и должны всегда следить за окружающей обстановкой и руководствоваться соображениями безопасности и здравого смысла во время нахождения в море. Несоблюдение данной рекомендации может привести к получению травм или смерти.

При сопряжении часов с совместимым смартфоном можно просмотреть информацию станций наблюдения за приливами, включая высоту прилива, а также время следующего прилива и отлива.

- 1 В режиме отображения циферблата нажмите кнопку **GPS**.
- 2 Выберите **Приливы**.
- 3 Выберите один из следующих вариантов:
 - Выберите избранную или недавно использованную станцию наблюдения за приливами.
 - Чтобы использовать текущее местоположение рядом со станцией наблюдения за приливами, выберите **Добавить > Текущее местоположение**.
 - Чтобы выбрать сохраненное местоположение, выберите **Добавить > Сохранено**.
 - Чтобы ввести координаты местоположения, выберите **Добавить > Координаты**.

Для текущей даты отображается 24-часовой график приливов с текущей высотой прилива ① и информацией о следующем приливе ②.

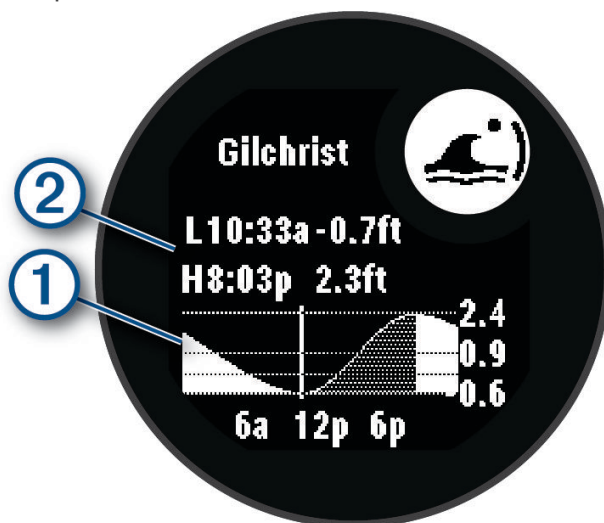

- 4 Нажмите **DOWN** для просмотра информации о приливах на ближайшие дни.
- 5 Нажмите **GPS** и выберите **В Избранное**, чтобы установить это местоположение в качестве избранной станции наблюдения за приливами.
Избранная станция наблюдения за приливами отображается в верхней части списка в приложении и на мини-виджете.

Установка оповещения о приливе

- 1 Выберите сохраненную станцию наблюдения за приливами в приложении **Приливы**.
- 2 Нажмите **GPS** и выберите **Настройка опов.**
- 3 Выберите один из следующих вариантов:
 - Чтобы установить звуковой сигнал перед приливом, выберите **Время до прилива**.
 - Чтобы установить звуковой сигнал перед отливом, выберите **Время до отлива**.

Настройка занятий и приложений

Вы можете настроить список занятий и приложений, экраны данных, поля данных и другие параметры.

Добавление или удаление занятия из Избранного

Список избранных занятий отображается при нажатии кнопки **GPS** в режиме отображения циферблата и обеспечивает быстрый доступ к занятиям, которые вы выполняете наиболее часто. При первом нажатии кнопки **GPS** для начала занятия часы предложат вам выбрать одно из избранных занятий. Вы можете в любое время добавить или удалить избранные занятия.

- 1 Нажмите и удерживайте кнопку **MENU**.
- 2 Выберите **Занятия и прил..**
Избранные занятия отображаются в начале списка.
- 3 Выберите один из следующих вариантов:
 - Для добавления в Избранное выберите занятие, а затем выберите **В Избранное**.
 - Чтобы удалить из Избранного, выберите занятие, а затем выберите **Удалить из Избранного**.

Изменение позиции занятия в списке приложений

- 1 Нажмите и удерживайте кнопку **MENU**.
- 2 Выберите **Занятия и прил..**
- 3 Выберите занятие.
- 4 Выберите параметр **Изменить порядок**.
- 5 Нажмите **UP** или **DOWN** для изменения позиции занятия в списке приложений.

Настройка экранов данных

Для каждого занятия можно отобразить, скрыть и изменить компоновку и содержимое экранов данных.

- 1 Нажмите и удерживайте кнопку **MENU**.
- 2 Выберите **Занятия и прил..**
- 3 Выберите занятие для настройки.
- 4 Выберите настройки занятия.
- 5 Выберите **Экраны данных**.
- 6 Выберите экран данных для настройки.
- 7 Выберите один из следующих вариантов:
 - Выберите **Раскладка**, чтобы настроить количество полей данных на экране данных.
 - Выберите **Поля данных** и выберите поле, чтобы изменить отображаемые в нем данные.
СОВЕТ: для получения списка всех доступных полей данных перейдите в раздел [Поля данных](#), стр. 79. Не все поля данных доступны для всех типов занятий.
 - Выберите **Изменить порядок**, чтобы изменить позицию экрана данных в ленте.
 - Выберите **Убрать**, чтобы удалить экран данных из ленты.
- 8 При необходимости выберите пункт **Добавить**, чтобы добавить экран данных в ленту.
Вы можете добавить пользовательский экран данных или выбрать один из предварительно заданных экранов данных.

Добавление карты для занятия

Для отдельного занятия можно добавить карту в цикл экранов данных.

- 1 Нажмите и удерживайте кнопку **MENU**.
- 2 Выберите **Занятия и прил..**
- 3 Выберите занятие для настройки.
- 4 Выберите настройки занятия.
- 5 Выберите **Экраны данных > Добавить > Карта**.

Создание пользовательского занятия

- 1 В режиме отображения циферблата нажмите кнопку **GPS**.
- 2 Выберите **Добавить**.
- 3 Выберите один из следующих вариантов:

- Выберите **Копиров. зан.**, чтобы создать собственное пользовательское занятие на основе одного из сохраненных занятий.
 - Чтобы создать новое пользовательское занятие, выберите **Другое > Другое**.
- 4 При необходимости выберите тип занятия.
 - 5 Выберите имя или введите собственное имя.
К дублирующимся именам занятий добавляется номер, например: Велотренировка(2).
 - 6 Выберите один из следующих вариантов:
 - Выберите параметр, чтобы изменить определенные настройки занятия. Например, можно настроить экраны данных или автоматические функции.
 - Выберите **Готово**, чтобы сохранить и использовать пользовательское занятие.
 - 7 Выберите **✓**, чтобы добавить занятие в свой список избранного.

Настройки занятий и приложений

Эти параметры позволяют настроить каждое предварительно загруженное приложение для занятий в соответствии с вашими потребностями. Например, можно настроить экраны данных и включить функции оповещения и тренировок. Для некоторых типов занятий некоторые настройки могут быть недоступны.

В режиме отображения циферблата нажмите и удерживайте кнопку **MENU**, выберите **Занятия и прил.**, выберите занятие, а затем выберите настройки занятия.

3D-расстояние: функция вычисления пройденного расстояния с учетом изменения высоты и горизонтального движения по поверхности.

3D-скорость: функция вычисления скорости с учетом изменения высоты и горизонтального движения по поверхности.

Оповещения: настройка оповещений о тренировке или навигации для занятия (*Оповещения о занятиях, стр. 23*).

Скалолаз.: авто: обнаружение перепадов высот с помощью встроенного альтиметра и автоматическое отображение соответствующих данных о скалолазании (*Включение автоматического режима для скалолазания, стр. 24*).

Auto Lap: автоматическая отметка кругов с помощью функции Auto Lap®. Параметр Автомат. настр. расст. отмечает круги на определенном расстоянии. Параметр Авт. позиционирование отмечает круги при прохождении местоположения, где ранее была нажата кнопка SET. По завершении круга на экране появится настраиваемое сообщение с оповещением о круге. Эта функция полезна при оценке эффективности на разных этапах тренировки.

Auto Pause: установка для функции Auto Pause® возможностей остановки записи данных при прекращении движения или при снижении скорости ниже указанного уровня. Эта функция может оказаться полезной, когда маршрут вашего занятия включает в себя светофоры или другие места, в которых необходимо остановиться.

Автоматическая пауза: автоматическое задание интервала отдыха при остановке движения во время плавания в бассейне (*Автоматическая пауза и пауза, установленная вручную, стр. 12*).

Автоезд: автоматическое обнаружение часами участков движения на лыжах с помощью встроенного акселерометра. Для занятий виндсерфингом можно задать пороговые значения скорости и расстояния для автоматического запуска заплыва.

Авт. см.подх.: автоматически запускает и останавливает подходы упражнений во время силовой тренировки.

Смена страниц: автоматическое пролистывание всех экранов данных занятия во время работы таймера занятия.

Цвет фона: выбор черного или белого фона для каждого занятия.

Транс. данные по ЧП: автоматическая передача данных о ЧСС с часов на сопряженные устройства при запуске занятия (*Трансляция данных о частоте пульса, стр. 41*).

Запуск обр. отсчета: включает таймер обратного отсчета для интервалов во время плавания в бассейне.

Экраны данных: настройка экранов данных и добавление новых экранов данных для занятия (*Настройка экранов данных, стр. 21*).

Изменить вес: указание веса, используемого для подхода во время силовых или кардиотренировок.

Выбор снаряжения: после завершения занятия вам будет предложено выбрать снаряжение или оборудование, которое вы использовали во время занятия. Вы можете добавлять и удалять снаряжение в своей учетной записи Garmin Connect™ (*Garmin Connect™*, стр. 51).

Номер дорожки: установка номера дорожки для отслеживания вашего забега.

Кнопка Lap: включение кнопки SET для записи круга, подхода или отдыха во время занятия.

Метроном: воспроизводит вибро- и звуковые сигналы с постоянным ритмом, что помогает повысить эффективность тренировок за счет повышения, снижения или поддержания более постоянной частоты. Можно установить количество ударов в минуту (уд./мин.) для частоты, которую вы хотите поддерживать, частоту ударов и настройки звука.

Размер бассейна: выбор длины бассейна для заплывов в бассейне.

Режим мощности: установка режима питания по умолчанию для занятия.

Таймаут реж. энергосбер.: установка времени, в течение которого часы будут находиться в режиме активности, пока вы не начнете занятие, например, когда вы ожидаете начала соревнования. Параметр Средняя переводит часы в энергосберегающий режим часов после 5 минут бездействия. Параметр Длинное переводит часы в энергосберегающий режим часов после 25 минут бездействия. Продленный режим может сократить время работы от аккумулятора между зарядками.

Запись после заката: настройка на часах функции записи точек трека после заката в режиме GPS-трекера.

Запись температуры: записывает температуру окружающей среды вокруг часов во время определенных занятий.

Регистрация VO2 Max.: включение регистрации VO2 Max для бега по пересеченной местности.

Интервал записи: настройка частоты записи точек трека в режиме GPS-трекера. По умолчанию точки GPS-трека записываются один раз в час, а после заката они не записываются. Если запись точек GPS-трека выполняется реже, время работы устройства от батареи продлевается.

Переименовать: настройка имени занятия.

Подсчет повторов: включает запись количества повторов во время тренировки. Опция Только тренировки позволяет включить подсчет повторений только для тренировок с инструкциями.

Восстановить настройки: сброс параметров занятия.

Спутники: установка спутниковой системы для занятия (*Настройки спутников*, стр. 25).

Определение гребков: автоматическое определение стиля плавания для плавания в бассейне.

Оповещ. вибр.: оповещения о необходимости вдоха или выдоха во время дыхательного упражнения.

Оповещения о занятиях

Для каждого занятия можно установить оповещения, которые помогут в достижении конкретной задачи, в улучшении осведомленности об окружающей среде и в навигации к пункту назначения. Некоторые оповещения доступны не для всех занятий. Существует три типа оповещений: сигналы событий, оповещения о диапазоне и повторяющиеся оповещения.

Сигнал события: сигнал события уведомляет о событии один раз. Событие имеет конкретное значение. Например, можно установить на часах оповещение при достижении определенного количества сожженных калорий.

Оповещения о диапазоне: оповещение о диапазоне поступает каждый раз, когда часы выходят за рамки указанного диапазона значений. Например, можно установить на часах оповещение для ЧСС, которое будет поступать, когда значение ЧСС становится ниже 60 ударов в минуту (уд./мин) и больше 210 уд./мин.

Повторяющиеся оповещения: повторяющиеся оповещения поступают каждый раз, когда часы записывают определенное значение или интервал. Например, можно установить на часах оповещение с интервалом 30 минут.

Название оповещения	Тип оповещения	Описание
Частота шагов	Диапазон	Можно установить минимальное и максимальное значения для частоты шагов.
Калории	Событие, повторяющееся	Можно установить количество калорий.
Расстояние	Событие, повторяющееся	Можно установить интервал расстояний.

Название оповещения	Тип оповещения	Описание
Высота	Диапазон	Можно установить минимальное и максимальное значения для высоты.
ЧСС	Диапазон	Можно установить минимальное и максимальное значения частоты пульса или выбрать изменения зон. См. разделы Информация о зонах частоты пульса, стр. 57 и Оценка нагрузки в зонах частоты пульса, стр. 58 .
Темп	Диапазон	Можно установить минимальное и максимальное значения для темпа.
Сближение	Событие	Из сохраненного местоположения можно задать радиус.
Бег/ходьба	Повторяющееся	Можно установить фиксированные перерывы на ходьбу через равные интервалы.
Скорость	Диапазон	Можно установить минимальное и максимальное значения для скорости.
Частота гребков	Диапазон	Можно выбрать высокое или низкое количество гребков в минуту.
Время	Событие, повторяющееся	Можно установить интервал времени.
Таймер забега	Повторяющееся	Можно установить временной интервал для забега в секундах.

Настройка оповещения

1 Нажмите и удерживайте кнопку **MENU**.

2 Выберите **Занятия и прил.**.

3 Выберите занятие.

ПРИМЕЧАНИЕ: для некоторых занятий эта функция недоступна.

4 Выберите настройки занятия.

5 Выберите **Оповещения**.

6 Выберите один из следующих вариантов:

- Выберите пункт **Добавить новый элемент**, чтобы добавить новое оповещение для занятия.
- Выберите имя оповещения, чтобы отредактировать существующее оповещение.

7 При необходимости выберите тип оповещения.

8 Выберите зону, введите минимальное и максимальное значения или настраиваемое значение для оповещения.

9 При необходимости включите оповещение.

Для оповещений о событиях и повторяющихся оповещений сообщение отображается при каждом достижении значения оповещения. Для оповещений о диапазоне сообщение отображается каждый раз, когда значение выходит за рамки указанного диапазона (минимальное и максимальное значения).

Включение автоматического режима для скалолазания

Функция автоматического режима для скалолазания обеспечивает автоматическое определение изменения высоты. Эту функцию можно использовать при занятиях скалолазанием, пешим туризмом, бегом или ездой на велосипеде.

1 Нажмите и удерживайте кнопку **MENU**.

2 Выберите **Занятия и прил.**.

3 Выберите занятие.

ПРИМЕЧАНИЕ: для некоторых занятий эта функция недоступна.

4 Выберите настройки занятия.

5 Выберите **Скалолаз.: авто > Состояние**.

6 Выберите **Всегда** или **Не во время навигации**.

7 Выберите один из следующих вариантов:

- Выберите **Экран для бега**, чтобы определить экран данных, который будет отображаться во время пробежки.
- Выберите **Экран для скалолазания**, чтобы определить экран данных, который будет отображаться во время занятий скалолазанием.

- Выберите **Инвертировать цвета**, чтобы включить обращение цветов при переключении режимов.
- Выберите **Вертикальная скорость**, чтобы задать скорость подъема за период времени.
- Выберите **Перекл. реж.**, чтобы установить скорость переключения режимов устройством.

ПРИМЕЧАНИЕ: параметр Текущий экран позволяет автоматически выполнять переход к последнему просмотренному вами экрану перед автоматическим переходом в режим для скалолазания.

Настройки спутников

Вы можете изменить настройки спутников, чтобы настроить спутниковые системы, используемые для каждого вида занятия. Дополнительные сведения о спутниковых системах см. по адресу: garmin.com/aboutGPS.

Удерживая кнопку **MENU**, выберите **Занятия и прил.**. Выберите занятие, настройки занятия, затем выберите параметр **Спутники**.

ПРИМЕЧАНИЕ: для некоторых занятий эта функция недоступна.

Выключено: отключение спутниковых систем для занятия.

Исп. по умолч.: позволяет часам использовать для спутников системные настройки по умолчанию (*Настройки системы, стр. 69*).

Только GPS: включение спутниковой системы GPS.

Все системы: включение нескольких спутниковых систем. Совместное использование нескольких спутниковых систем позволяет повысить производительность и ускорить позиционирование в сложных условиях в отличие от использования только GPS. Однако при использовании нескольких систем заряд аккумуляторов расходуется значительно быстрее, чем при работе только в режиме GPS.

UltraTrac: снижение частоты записи точек отслеживания и данных датчиков. Включение функции UltraTrac увеличивает время работы от аккумулятора, однако при этом снижается качество записываемых занятий. Следует использовать функцию UltraTrac для занятий, которые требуют более длительной автономной работы от аккумулятора и имеют низкий приоритет относительно обновления данных с датчика.

Часы

Установка будильника

Можно устанавливать несколько будильников. Для каждого будильника можно настроить однократное или регулярное воспроизведение.

- 1 На любом экране нажмите и удерживайте кнопку **SET**.
- 2 Выберите **Будильники**.
- 3 Выберите один из следующих вариантов:
 - Чтобы установить и сохранить будильник в первый раз, введите время срабатывания будильника.
 - Чтобы установить и сохранить дополнительные будильники, выберите **Добавить сигнал** и введите время срабатывания будильника.

Изменение будильника

- 1 На любом экране нажмите и удерживайте кнопку **SET**.
- 2 Выберите **Будильники > Правка**.
- 3 Выберите сигнал.
- 4 Выберите один из следующих вариантов:
 - Чтобы включить или выключить будильник, выберите **Состояние**.
 - Чтобы изменить время будильника, выберите **Время**.
 - Чтобы в зависимости от фазы сна будильник мягко разбудил вас в оптимальное время в пределах 30 минутного окна до запланированного времени срабатывания, выберите **Умное пробуждение**.
ПРИМЕЧАНИЕ: будильник всегда будет срабатывать в выбранное время в дополнение к любым более ранним сигналам будильника. Например, если вы поставите будильник на 8:00, он может сработать с 7:30 до 8:00, чтобы мягко вас разбудить.
 - Чтобы настроить регулярное повторение сигнала будильника, выберите **Повтор**, а затем выберите время повторения сигнала.
 - Чтобы выбрать тип уведомления о сигнале, выберите **Звук и вибрация**.
 - Чтобы включить или выключить подсветку при срабатывании будильника, выберите **Подсветка**.
 - Чтобы выбрать описание будильника, выберите **Метка**.
 - Чтобы удалить сигнал, нажмите **Удалить**.

Использование таймера обратного отсчета

- 1 На любом экране нажмите и удерживайте кнопку **SET**.
- 2 Выберите **Таймеры**.
- 3 Выберите один из следующих вариантов:
 - Чтобы в первый раз установить таймер обратного отсчета, введите время с помощью кнопок **UP** и **DOWN**.
 - Чтобы установить сохраненный таймер обратного отсчета, выберите сохраненный таймер.
 - Чтобы установить новый таймер обратного отсчета без сохранения, выберите **Быстрый таймер** и введите время.
 - Чтобы установить и сохранить дополнительные таймеры обратного отсчета, выберите **Добавить таймер** и введите время.
- 4 При необходимости нажмите **MENU** и выберите нужную опцию:
 - Чтобы сохранить таймер, выберите **Сохранить**.
 - Чтобы обеспечить автоматический перезапуск таймера после его завершения, выберите **Автоматический перезапуск**.
 - Чтобы настроить уведомление таймера, выберите **Звук и вибрация**.
 - Чтобы настроить интервальные оповещения для таймера, выберите **Интервальные оповещения**.
- 5 Нажмите кнопку **GPS**, чтобы запустить таймер.
- 6 При необходимости выберите один из вариантов ниже:
 - Чтобы остановить таймер, нажмите кнопку **GPS**.
 - Чтобы перезапустить таймер, нажмите кнопку **ABC**.

Добавление интервального оповещения для таймера обратного отсчета

Для тренировок по стрельбе, во время которых используется таймер этапов, можно добавлять интервальные оповещения.

- 1 На любом экране нажмите и удерживайте кнопку **SET**.
- 2 Выберите **Таймеры**.
- 3 Выберите один из следующих вариантов:
 - Чтобы в первый раз установить таймер обратного отсчета, введите время с помощью кнопок **UP** и **DOWN** и нажмите кнопку **MENU**.
 - Чтобы добавить интервальное оповещение для нового таймера обратного отсчета, выберите **Добавить таймер**, введите время и нажмите кнопку **MENU**.
 - Чтобы добавить интервальное оповещение для существующего таймера обратного отсчета, выберите **Изменить таймер** и выберите таймер.
- 4 Выберите **Интервальные оповещения**.
- 5 При необходимости выберите **Обратный отсчет**, чтобы оповещение выполнялось каждую секунду в течение заданного количества секунд до окончания отсчета таймера.
- 6 Выберите **Добавить оповещение**.
- 7 Выберите один из следующих вариантов:
 - Выберите **Тип интервала**, чтобы настроить частоту интервального оповещения на основе заданного времени или процента от общего времени.
 - Выберите **Выберите тип опов.**, чтобы настроить частоту оповещения.
 - Выберите **Удалить**, чтобы удалить интервальное оповещение.
- 8 Нажмите кнопку **BACK**.
- 9 При необходимости повторите шаги 6 и 7.
- 10 При необходимости выберите **Изменить оповещение**, чтобы изменить любое из интервальных оповещений.

Удаление таймера обратного отсчета

- 1 На любом экране нажмите и удерживайте кнопку **SET**.
- 2 Выберите **Таймеры**.
- 3 Выберите таймер.
- 4 Нажмите кнопку **MENU**.
- 5 Выберите **Удалить**.

Использование секундомера

- 1 На любом экране нажмите и удерживайте кнопку **SET**.
- 2 Выберите **Секундомер**.
- 3 Нажмите **GPS** для запуска таймера.
- 4 Чтобы перезапустить таймер круга ①, нажмите **SET**.

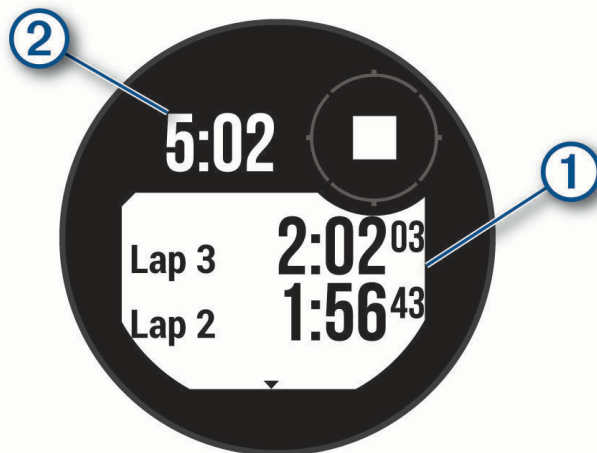

Секундомер ② продолжит отсчитывать итоговое время.

- 5 Чтобы остановить оба таймера, нажмите кнопку **GPS**.
- 6 Выберите один из следующих вариантов:
 - Чтобы сбросить оба таймера, нажмите кнопку **DOWN**.
 - Чтобы сохранить время по секундомеру как занятие, нажмите **MENU** и выберите **Сохранить занятие**.
 - Чтобы сбросить все таймеры и закрыть окно секундомера, нажмите **MENU** и выберите **Готово**.
 - Чтобы просмотреть таймеры круга, нажмите **MENU** и выберите **Обзор**.
ПРИМЕЧАНИЕ: функция **Обзор** отображается, только если было пройдено несколько кругов.
 - Чтобы вернуться на циферблат часов без сброса таймеров, нажмите кнопку **MENU** и выберите **Перейти на циферблат**.
 - Чтобы включить или отключить запись кругов, нажмите кнопку **MENU** и **Кнопка Lap**.

Синхронизация времени

Каждый раз при включении и установлении связи со спутниками или открытии приложения Garmin Connect™ на сопряженном смартфоне устройство автоматически определяет часовой пояс и текущее время суток. Вы также можете синхронизировать время вручную при переходе на летнее время и при смене часового пояса.

- 1 На любом экране нажмите и удерживайте кнопку **SET**.
- 2 Выберите **Синхронизация времени**.
- 3 Подождите, пока устройство подключится к сопряженному телефону или найдет спутники (*Установка связи со спутниками, стр. 77*).

СОВЕТ: чтобы изменить источник, нажмите кнопку **DOWN**.

Добавление дополнительных часовых поясов

Можно отобразить текущее время в других часовых поясах. Можно добавить до трех дополнительных часовых поясов. Вы также можете просмотреть дополнительные часовые пояса в списке мини-виджетов (*Настройка ленты мини-виджетов, стр. 34*).

- 1 На любом экране нажмите и удерживайте кнопку **SET**.
- 2 Выберите **Альт. часовые пояса > Добавить зону**.
- 3 С помощью кнопок **UP** и **DOWN** выделите нужный регион и нажмите кнопку **GPS**, чтобы выбрать его.
- 4 Выберите часовой пояс.

Изменение дополнительного часового пояса

- 1 На любом экране нажмите и удерживайте кнопку **SET**.
СОВЕТ: вы также можете просмотреть дополнительные часовые пояса в списке мини-виджетов (*Настройка ленты мини-виджетов, стр. 34*).
- 2 Выберите **Альт. часовые пояса > Правка**.
- 3 Выберите часовой пояс.
- 4 Выберите один из следующих вариантов:
 - Чтобы ввести собственное название для часового пояса, выберите **Переименовать зону**.
 - Чтобы изменить часовой пояс, выберите **Изменить зону**.
 - Чтобы удалить часовой пояс, выберите **Удалить зону**.

Установка оповещений о времени

- 1 На любом экране нажмите и удерживайте кнопку **SET**.
- 2 Выберите **Оповещения**.
- 3 Выберите один из следующих вариантов:
 - Чтобы установить оповещение, которое будет звучать за определенное число минут или часов до заката, выберите **До заката > Состояние > Вкл.**, выберите **Время** и введите необходимое время.
 - Чтобы установить оповещение, которое будет звучать за определенное число минут или часов до восхода, выберите **До восхода > Состояние > Вкл.**, выберите **Время** и введите необходимое время.
 - Чтобы установить оповещение, которое будет звучать каждый час, выберите **Почасовой > Вкл.**

История

В журнале сохранена информация о времени, расстоянии, калориях, средней скорости или темпе, данные о кругах, а также дополнительно информация с датчика.

ПРИМЕЧАНИЕ: после заполнения памяти устройства новые данные записываются на место самых старых данных.

Использование архива

Архив содержит сохраненные данные о занятиях, рекорды и итоговые данные.

На часах есть мини-виджет архива для быстрого доступа к данным о занятиях (*Мини-виджеты*, стр. 32).

- 1 Нажмите и удерживайте кнопку **MENU**.
- 2 Выберите пункт **Архив**.
- 3 Выберите один из следующих вариантов:
 - Чтобы посмотреть историю занятий, нажмите **Занятия** и выберите занятие.
 - Для просмотра личных рекордов по виду спорта выберите **Рекорды** (*Личные рекорды*, стр. 29).
 - Для просмотра еженедельных и ежемесячных итоговых данных выберите **Общие результаты** (*Просмотр общих результатов*, стр. 30).
 - Чтобы удалить данные архива, выберите **Опции** (*Удаление журнала*, стр. 29).

Удаление журнала

- 1 В режиме отображения циферблата нажмите и удерживайте кнопку **MENU**.
- 2 Выберите **Архив > Опции**.
- 3 Выберите один из следующих вариантов:
 - Выберите **Удалить все занятия** для удаления всех занятий из журнала.
 - Выберите **Сбросить результаты** для сброса всех результатов по расстоянию и времени.

ПРИМЕЧАНИЕ: сохраненные занятия при этом не удаляются.

Личные рекорды

По завершении занятия часы отображают любые новые личные рекорды, которые были достигнуты во время тренировки. В личные рекорды входят самое быстрое время для нескольких типовых дистанций, самый большой вес во время силовой тренировки для основных движений и самый длинный пробег, заезд или заплыв.

Просмотр личных рекордов

- 1 В режиме отображения циферблата нажмите и удерживайте кнопку **MENU**.
- 2 Выберите **Архив > Рекорды**.
- 3 Выберите вид спорта.
- 4 Выберите рекорд.
- 5 Выберите **Посмотреть рекорд**.

Восстановление личных рекордов

Каждый личный рекорд можно восстановить, заменив его предыдущим записанным рекордом.

- 1 В режиме отображения циферблата нажмите и удерживайте кнопку **MENU**.
- 2 Выберите **Архив > Рекорды**.
- 3 Выберите вид спорта.
- 4 Выберите рекорд для восстановления.
- 5 Выберите **Назад > ✓**.

ПРИМЕЧАНИЕ: сохраненные занятия при этом не удаляются.

Удаление личных рекордов

- 1 В режиме отображения циферблата нажмите и удерживайте кнопку **MENU**.
- 2 Выберите **Архив > Рекорды**.
- 3 Выберите вид спорта.
- 4 Выберите один из следующих вариантов:
 - Чтобы удалить один рекорд, выберите рекорд и нажмите **Удалить рекорд > ✓**.

- Чтобы удалить все рекорды для выбранного вида спорта, нажмите **Удалить все рекорды > ✓**.
ПРИМЕЧАНИЕ: сохраненные занятия при этом не удаляются.

Просмотр общих результатов

Можно просмотреть общие данные о расстоянии и времени, сохраненные на часах.

- 1 В режиме отображения циферблата нажмите и удерживайте кнопку **MENU**.
- 2 Выберите **Архив > Общие результаты**.
- 3 Выберите занятие.
- 4 Выберите вариант для просмотра результатов по неделям или месяцам.

Функция одометра

Одометр автоматически фиксирует общее пройденное расстояние, набранную высоту и время, затраченное на выполнение занятий.

- 1 В режиме отображения циферблата нажмите и удерживайте кнопку **MENU**.
- 2 Выберите **Архив > Общие результаты > Одометр**.
- 3 Чтобы просмотреть общие результаты, зарегистрированные с помощью одометра, нажмите кнопку **UP** или **DOWN**.

Настройки уведомлений и оповещений

В режиме отображения циферблата нажмите и удерживайте кнопку **MENU**, затем выберите **Уведомления и оповещения**.

Умные уведомления: настройка умных уведомлений, которые будут отображаться на ваших часах (*Включение уведомлений Bluetooth®*, стр. 50).

Оповещения системы: установка времени (*Установка оповещений о времени*, стр. 28), барометра (*Настройка оповещения о шторме*, стр. 44), соединения со смартфоном (*Включение и выключение оповещений о подключении смартфона*, стр. 51), настроек здоровья и благополучия (*Настройка отображения данных о здоровье и самочувствии*, стр. 61), оповещений об аномальной ЧСС (*Настройка оповещений об аномальной ЧСС*, стр. 41) и батарее (*Настройка функции энергосбережения*, стр. 67).

Утренний отчет: включение утреннего отчета, настройка данных отчета, а также создание и редактирование ежедневных сообщений в утреннем отчете (*Настройка утреннего отчета*, стр. 31).

Утренний отчет

На часах можно посмотреть утренний отчет, основанный на вашем обычном времени пробуждения. Нажмите кнопку **DOWN** для просмотра отчета, в который входят следующие данные: погода, сон, переменчивость частоты пульса во время сна и многое другое (*Настройка утреннего отчета*, стр. 31).

Настройка утреннего отчета

ПРИМЕЧАНИЕ: эти настройки можно изменить на часах или в учетной записи Garmin Connect™.

- 1 Нажмите и удерживайте кнопку **MENU**.
- 2 Выберите **Уведомления и оповещения > Утренний отчет**.
- 3 Выберите один из следующих вариантов:
 - Чтобы включить или выключить утренний отчет, выберите **Показать отчет**.
 - Чтобы изменить порядок и тип данных, которые отображаются в вашем утреннем отчете, выберите **Редакт. отчет**.
 - Чтобы написать свой текст сообщения и добавить его в утренний отчет, выберите **Настройка ежедн. сообщ. > Ред. сообщ..**

Вид

Настроить внешний вид циферблата часов и функции быстрого доступа можно в ленте мини-виджетов и в меню элементов управления.

Мини-виджеты

Часы поставляются с предварительно установленными мини-виджетами, которые обеспечивают быстрый доступ к информации ([Просмотр мини-виджетов, стр. 33](#)). Для некоторых мини-виджетов требуется подключение к совместимому смартфону посредством технологии Bluetooth®.

Некоторые мини-виджеты по умолчанию скрыты. Их можно добавить в ленту вручную ([Настройка ленты мини-виджетов, стр. 34](#)).

Название	Описание
ABC	Отображение данных альтиметра, барометра и компаса.
Дополнительные часовые пояса	Отображение текущего времени в дополнительных часовых поясах (Добавление дополнительных часовых поясов, стр. 28).
Акклиматизация к высоте	На высоте более 800 м (2625 футов) над уровнем моря отображаются графики со значениями, скорректированными по высоте для усредненного значения пульсоксиметрии, частоты дыхания и ЧСС в состоянии покоя за последние семь дней.
Альтиметр	Отображает приблизительную высоту на основе изменений давления.
Барометр	Отображает данные атмосферного давления на основе изменений высоты.
Body Battery™	При ношении целый день отображает текущий уровень Body Battery и график уровня за последние несколько часов (Body Battery™, стр. 34).
Календарь	Отображение предстоящих встреч из календаря смартфона.
Калории	Отображение данных о калориях за текущий день.
Компас	Отображение электронного компаса.
Отслеживание собаки	Отображение информации о местоположении собаки при наличии совместимого трекера для собак, сопряженного с часами Instinct® E.
Этажи подъема	Отслеживание пройденных вверх этажей и продвижения к поставленной цели.
Health Snapshot™	Запуск сеанса Health Snapshot на ваших часах и запись значений нескольких ключевых показателей состояния за две минуты, когда вы не двигаетесь. Дает представление об общем состоянии вашей сердечно-сосудистой системы. Часы записывают такие значения, как средняя ЧСС, уровень стресса и частота дыхания. Отображение сводных данных сохраненных сеансов Health Snapshot.
ЧСС	Отображение текущего значения ЧСС в ударах в минуту (уд./мин) и графика средней ЧСС в состоянии покоя (ЧСС в состоянии покоя).
История	Отображение истории занятий и графика записанных занятий.
Состояние BCP	Отображает среднее значение variability сердечного ритма за ночь в течение семи дней (Состояние variability частоты пульса, стр. 36).
Время интенсивной активности	Прошедшее время умеренной и интенсивной активности, целевое время интенсивной активности на неделю и информация о продвижении к поставленной цели.
Управление inReach®	Позволяет отправлять сообщения на сопряженное устройство inReach (Использование пульта дистанционного управления inReach®, стр. 47).
Последнее занятие	Отображение кратких сводных данных о последнем записанном занятии.
Последний заезд Последний забег Последний заплыв	Отображение кратких сводных данных о последнем записанном занятии и история указанного вида спорта.
Messenger	Отображает диалоги из приложения Garmin Messenger™ и позволяет отвечать на сообщения с часов (Приложение Garmin Messenger™, стр. 54).
Фазы луны	Отображение времени восхода и захода луны, а также данных о лунных фазах на основе текущего местоположения по GPS.
Управление музыкой	Средства управления музыкальным плеером на смартфоне.

Название	Описание
Перерывы на дневной сон	Отображает общее время дневного сна и объем увеличения заряда Body Battery. Вы можете запускать таймер дневного сна и устанавливать будильник (<i>Настройка режима сна</i> , стр. 70).
Уведомления	Оповещения о входящих вызовах, текстовых сообщениях, обновлениях в социальных сетях и др. в соответствии с настройками смартфона (<i>Включение уведомлений Bluetooth®</i> , стр. 50).
Питание	Отображение ежедневного обзора питания, включая калории и макронутриенты. Также можно регистрировать прием пищи. Для отслеживания и просмотра сведений о питании требуется активная подписка Garmin Connect+™ (<i>Подписка Garmin Connect+™</i> , стр. 52).
Функциональные возможности	Отображение показателей тренировки, которые помогают вам отслеживать и анализировать эффективность занятий и соревнований (<i>Определение показателей тренировки</i> , стр. 35).
Пульсоксиметр	Позволяет выполнять измерения с помощью пульсоксиметра вручную (<i>Получение показаний пульсоксиметра</i> , стр. 42). При слишком высокой активности для измерения пульсоксиметрии с помощью часов показатели не записываются.
Дыхание	Ваша текущая частота дыхания в дыхательных циклах в минуту и среднее значение за семь дней. Вы также можете выполнить дыхательные упражнения, которые могут помочь вам расслабиться.
Показатель сна	Отображает общее время сна, показатель сна и информацию о фазах сна для предыдущей ночи.
Шаги	Отслеживание количества пройденных за день шагов, цели по количеству шагов и данных за последние дни.
Стресс	Отображение вашего текущего уровня стресса и графика вашего уровня стресса. Вы также можете выполнить дыхательные упражнения, которые могут помочь вам расслабиться. При слишком высокой активности для измерения уровня стресса с помощью часов показатели не записываются.
Восход и заход солнца	Отображение времени восхода и захода солнца, а также времени наступления гражданских сумерек.
Температура	Отображение данных температуры, получаемых с помощью встроенного датчика температуры.
Приливы	Отображает информацию станций наблюдения за приливами, например высоту прилива, а также время следующего прилива и отлива (<i>Просмотр информации о приливах</i> , стр. 20).
Управление VIRB®	Предоставление элементов управления камерой при наличии устройства VIRB, сопряженного с часами Instinct E (<i>Дистанционное управление VIRB®</i> , стр. 47).
Погода	Отображение текущей температуры и прогноза погоды.
Устройство Xero®	Отображение положения лазера при сопряжении совместимого устройства Xero с часами Instinct E (<i>Настройки расположения лазера Xero®</i> , стр. 48).

Просмотр мини-виджетов

Мини-виджеты обеспечивают быстрый доступ к информации о здоровье, данным о занятиях, встроенным датчикам и многому другому. При сопряжении часов вы можете просматривать данные со своего смартфона, такие как сведения о здоровье, прогноз погоды и события из вашего календаря.

1 В режиме отображения циферблата нажмите **UP** или **DOWN** для прокрутки ленты мини-виджетов.



- 2 Нажмите **GPS** для просмотра дополнительной информации.
- 3 Выберите один из следующих вариантов:
 - Нажмите **DOWN** для просмотра сведений о мини-виджете.
 - Нажмите **GPS** для просмотра дополнительных опций и функций мини-виджета.

Настройка ленты мини-виджетов

- 1 Нажмите и удерживайте кнопку **MENU**.
- 2 Выберите **Вид > Мини-виджеты**.
- 3 Выберите один из следующих вариантов:
 - Чтобы изменить расположение мини-виджета в ленте, выберите мини-виджет и нажмите кнопку **UP** или **DOWN**.
 - Чтобы удалить мини-виджет из ленты, выберите мини-виджет и выберите **✕**.
 - Чтобы добавить мини-виджет в ленту, нажмите **Добавить** и выберите мини-виджет.

СОВЕТ: можно выбрать **Создать папку**, чтобы создать папки, содержащие несколько мини-виджетов (*Создание папок с мини-виджетами*, стр. 34).

Создание папок с мини-виджетами

Можно настроить ленту мини-виджетов, чтобы объединить мини-виджеты одной тематики в папки.

- 1 Нажмите и удерживайте кнопку **MENU**.
- 2 Выберите **Вид > Мини-виджеты > Добавить > Создать папку**.
- 3 Выберите мини-виджеты, которые вы хотите добавить в папку, а затем выберите **Готово**.

ПРИМЕЧАНИЕ: если мини-виджеты уже находятся в ленте мини-виджетов, вы можете переместить или скопировать их в папку.
- 4 Выберите или введите имя для папки.
- 5 Выберите значок для папки.
- 6 При необходимости выберите один из вариантов ниже:
 - Чтобы изменить папку, откройте ее в ленте мини-виджетов и удерживайте кнопку **MENU**.
 - Чтобы изменить мини-виджеты в папке, откройте папку и выберите **Правка** (*Настройка ленты мини-виджетов*, стр. 34).

Body Battery™

Часы анализируют переменность сердечного ритма, уровень стресса, качество сна и данные об активности, чтобы определить общий уровень Body Battery. Подобно датчику топлива в автомобиле, он указывает количество доступной энергии. Диапазон уровня Body Battery варьируется от 5 до 100, где значения от 5 до 25 соответствуют очень низкому уровню накопленной энергии, значения от 26 до 50 — низкому уровню накопленной энергии, значения от 51 до 75 — среднему, а значения от 76 до 100 — высокому уровню накопленной энергии.

Вы можете синхронизировать часы с учетной записью Garmin Connect™, чтобы просмотреть наиболее актуальный уровень Body Battery, долгосрочную тенденцию и дополнительные сведения (*Советы по улучшению данных Body Battery™*, стр. 35).

Советы по улучшению данных Body Battery™

- Для получения более точных результатов носите часы во время сна.
- Хороший сон повышает ваш Body Battery.
- Высокая нагрузка и стресс приводят к снижению Body Battery.
- Прием пищи, а также стимуляторы, такие как кофеин, не влияют на Body Battery.

Определение показателей тренировки

Показатели тренировки представляют собой расчетные значения, которые помогают вам отслеживать и анализировать эффективность тренировок и соревнований. Для определения показателей требуется проведение нескольких занятий с использованием пульсометра на запястье или совместимого нагрудного пульсометра.

Данные расчетные значения разработаны и поддерживаются компанией Firstbeat Analytics™. Для получения дополнительных сведений посетите веб-сайт garmin.com/performance-data/running.

ПРИМЕЧАНИЕ: расчетные значения поначалу могут оказаться неточными. Часам необходимы данные нескольких занятий, чтобы определить вашу физическую форму.

VO2 Max.: показатель VO2 Max. означает максимальный объем кислорода (в миллилитрах) на килограмм веса, который вы можете усвоить за минуту при максимальной физической нагрузке (*О расчетных значениях VO2 Max., стр. 35*).

Прогнозируемое время забега: часы используют расчетное значение VO2 Max. и вашу историю тренировок для указания целевого времени забега на основе текущей спортивной формы (*Просмотр прогнозируемого времени пробега, стр. 36*).

Состояние ВЧП: часы анализируют показатели наручного пульсометра во время сна, чтобы определить состояние variability частоты пульса (ВЧП) на основе ваших долгосрочных средних показателей ВЧП (*Состояние variability частоты пульса, стр. 36*).

О расчетных значениях VO2 Max.

Показатель VO2 Max. означает максимальный объем кислорода (в миллилитрах) на килограмм веса, который вы можете усвоить за минуту при максимальной физической нагрузке. Другими словами, VO2 Max. — это показатель сердечно-сосудистой системы, который должен увеличиваться вместе с вашим уровнем физической подготовки. Часам Instinct® E требуется функция измерения частоты пульса на запястье или совместимый нагрудный пульсометр для отображения ваших расчетных значений VO2 Max.

На часах расчетное значение показателя VO2 Max. отображается с помощью числового значения и описания. В учетной записи Garmin Connect™ можно просмотреть дополнительные сведения о расчетном значении показателя VO2 Max.

Данные VO2 Max. предоставляются компанией Firstbeat Analytics™. Анализ VO2 Max. предоставляется с разрешения The Cooper Institute®. Дополнительную информацию см. в приложении (*Стандартные рейтинги VO2 Max., стр. 87*) и по адресу www.CooperInstitute.org.

Получение расчетного значения VO2 Max. для бега

Для этой функции требуется функция измерения частоты пульса на запястье или совместимый нагрудный пульсометр. Если вы используете нагрудный пульсометр, необходимо надеть его и выполнить сопряжение с вашими часами (*Сопряжение с беспроводными датчиками, стр. 45*).

Для получения наиболее точного расчетного значения необходимо выполнить настройку пользовательского профиля (*Настройка профиля пользователя, стр. 57*), а затем установить максимальную частоту пульса (*Настройка зон ЧСС, стр. 57*). Расчетные значения поначалу могут оказаться неточными. Часам необходимы данные нескольких пробежек, чтобы определить характеристики бега. Вы можете отключить регистрацию VO2 Max. для бега на сверхмарафонские дистанции и бега по пересеченной местности, если вы не хотите, чтобы эти типы забегов влияли на показатель VO2 Max. (*Настройки занятий и приложений, стр. 22*).

- 1 Начните пробежку.
- 2 Бегайте на улице с умеренной или высокой интенсивностью, достигая не менее 70% от максимальной ЧСС.
- 3 По истечении не менее 10 минут выберите **Сохранить**.
- 4 Используйте кнопки **UP** и **DOWN** для прокрутки ваших показателей тренировки.

Получение расчетного значения VO2 Max. для велотренировок

Для этой функции требуется датчик мощности, пульсометр на запястье или совместимый нагрудный пульсометр. Датчик мощности должен быть сопряжен с часами (*Сопряжение с беспроводными*

датчиками, стр. 45). Если вы используете нагрудный пульсометр, необходимо надеть его и выполнить сопряжение с вашими часами.

Для получения наиболее точного расчетного значения необходимо выполнить настройку пользовательского профиля (*Настройка профиля пользователя, стр. 57*), а затем установить максимальную ЧСС (*Настройка зон ЧСС, стр. 57*). Расчетные значения поначалу могут оказаться неточными. Часам необходимы данные по нескольким заездам, чтобы определить характеристики велотренировок.

- 1 Начните велотренировку.
- 2 Выполните велосипедную поездку с высокой интенсивностью в течение не менее 20 минут.
- 3 После заезда выберите **Сохранить**.
- 4 Нажмите **UP** или **DOWN** для прокрутки ваших показателей тренировки.

Просмотр прогнозируемого времени пробега

Для получения наиболее точного расчетного значения необходимо выполнить настройку пользовательского профиля (*Настройка профиля пользователя, стр. 57*), а затем установить максимальную частоту пульса (*Настройка зон ЧСС, стр. 57*).

Часы используют расчетное значение показателя VO2 Max. и историю тренировок для предоставления данных о целевом времени забега (*О расчетных значениях VO2 Max., стр. 35*). Часы анализируют данные о тренировках за несколько недель для более точного расчета времени пробега.

- 1 В режиме отображения циферблата нажмите **UP** или **DOWN** для просмотра мини-виджета эффективности.
- 2 Нажмите **GPS**.
- 3 Нажмите **UP** или **DOWN** для просмотра прогнозируемого времени забега.
- 4 Нажмите **GPS** для просмотра прогнозов для других дистанций.

ПРИМЕЧАНИЕ: прогнозы поначалу могут оказаться неточными. Часам необходимы данные нескольких пробежек, чтобы определить характеристики бега.

Состояние вариабельности частоты пульса

Часы анализируют показания наручного пульсометра во время сна для определения вариабельности частоты пульса (ВЧП). Тренировки, физическая активность, сон, питание и полезные привычки влияют на вариабельность частоты пульса. Значения ВЧП могут серьезно различаться в зависимости от пола, возраста и уровня физической подготовки. Сбалансированное состояние ВЧП может свидетельствовать о признаках хорошего состояния здоровья, таких как хороший баланс между тренировками и восстановлением, хорошее функциональное состояние сердечно-сосудистой системы и высокая устойчивость к стрессу. Несбалансированное или плохое состояние может быть признаком переутомления, большей потребности в восстановлении или высокого уровня стресса. Для получения наилучших результатов не следует снимать часы на время сна. Для отображения состояния вариабельности частоты пульса часам требуется получать данные о сне на протяжении трех недель.

Состояние	Описание
Сбалансированная	Ваш средний показатель ВЧП за неделю находится в пределах базового диапазона.
Несбалансированная	Ваш средний показатель ВЧП за неделю находится выше или ниже базового диапазона.
Низкая	Ваш средний показатель ВЧП за неделю находится значительно ниже базового диапазона.
Плохо Статус недоступен	Ваши показатели ВЧП в среднем значительно ниже нормального диапазона для вашего возраста. «Статус недоступен» означает, что устройству недостаточно данных для получения среднего семидневного значения.

Часы можно синхронизировать с вашей учетной записью Garmin Connect™, чтобы просматривать текущее состояние вариабельности частоты пульса, динамику и уровень развития физической подготовки.

Добавление местоположений для погоды

- 1 В режиме отображения циферблата нажмите **UP** или **DOWN** для просмотра мини-виджета погоды.
- 2 Нажмите **GPS**.
- 3 На первом экране мини-виджета нажмите **GPS**.

- 4 Выберите **Добавить местоположение**, после чего выполните поиск местоположения.
- 5 При необходимости повторите шаги 3 и 4, чтобы добавить дополнительные местоположения.
- 6 Нажмите **GPS** и выберите местоположение, чтобы отобразить местный прогноз погоды.

Элементы управления

Меню элементов управления позволяет быстро получить доступ к функциям и возможностям часов. Функции в меню элементов управления можно добавлять, удалять, а также изменять их порядок (*Настройка меню элементов управления, стр. 38*).

На любом экране удерживайте **CTRL**.



Значок	Название	Описание
	ABC	Выберите, чтобы открыть приложение альтиметра, барометра и компаса.
	Будильник	Выберите, чтобы добавить или изменить будильник (<i>Установка будильника, стр. 26</i>).
	Альт. часовые пояса	Выберите для просмотра текущего времени в дополнительных часовых поясах (<i>Добавление дополнительных часовых поясов, стр. 28</i>).
	Альтиметр	Выберите, чтобы открыть экран альтиметра.
	Помощь	Выберите для отправки запроса о помощи (<i>Запрос о помощи, стр. 60</i>).
	Барометр	Выберите, чтобы открыть экран барометра.
	Энергосбережение	Выберите, чтобы включить функцию энергосбережения (<i>Настройка функции энергосбережения, стр. 67</i>).
	Подсветка	Выберите для регулировки яркости экрана (<i>Изменение настроек экрана, стр. 70</i>).
	Транс. данные по ЧП	Выберите для включения транслирования данных по частоте пульса на сопряженное устройство (<i>Трансляция данных о частоте пульса, стр. 41</i>).
	Календарь	Выберите для просмотра предстоящих событий из календаря смартфона.
	Часы	Выберите, чтобы открыть приложение Часы и настроить будильник, таймер, секундомер или просмотреть дополнительные часовые пояса (<i>Часы, стр. 26</i>).
	Компас	Выберите, чтобы открыть экран компаса.
	Не беспокоить	Выберите для включения режима «Не беспокоить», чтобы экран погас и отключились оповещения и уведомления. Например, этот режим можно использовать во время просмотра фильмов.
	Где мой телефон?	Выберите для воспроизведения звукового сигнала на сопряженном смартфоне в случае, если он находится в зоне действия сигнала Bluetooth®. Мощность сигнала Bluetooth отображается на экране часов Instinct® и увеличивается по мере приближения к смартфону.

Значок	Название	Описание
	Фонарик	Выберите, чтобы включить экран часов и использовать его в качестве фонарика (<i>Использование экрана в качестве фонарика, стр. 38</i>).
	Garmin Share	Выберите, чтобы открыть приложение Garmin Share (<i>Garmin Share, стр. 55</i>).
	Архив	Выберите для просмотра истории занятий, рекордов и общей статистики.
	Блокировка кнопок	Выберите, чтобы заблокировать кнопки для предотвращения случайного нажатия.
	Messenger	Просмотр и отправка сообщений из приложения Messenger (<i>Использование функции Messenger, стр. 55</i>).
	Фаза луны	Выберите для просмотра времени восхода и захода луны, а также данных о лунных фазах на основе текущего местоположения по GPS.
	Управл. музыкой	Выберите для управления воспроизведением музыки на смартфоне.
	Оповещения	Выберите для просмотра вызовов, текстовых сообщений, обновлений в социальных сетях и др. в соответствии с настройками смартфона (<i>Включение уведомлений Bluetooth®, стр. 50</i>).
	Телефон	Выберите для отключения технологии Bluetooth и подключения к сопряженному смартфону.
	Выкл. питание	Выберите, чтобы выключить часы.
	Пульсоксиметр	Выберите, чтобы открыть приложение пульсоксиметра (<i>Пульсоксиметр, стр. 41</i>).
	Ориентир для навигации	Выберите, чтобы задать ориентир для навигации (<i>Установка ориентира для навигации, стр. 63</i>).
	Сохранить местопол.	Выберите, чтобы сохранить текущее местоположение и вернуться в него позднее (<i>Использование приложения «Сохраненное», стр. 19</i>).
	Настройки	Выберите, чтобы открыть меню настроек.
	Режим сна	Выберите, чтобы включить или отключить Режим сна (<i>Настройка режима сна, стр. 70</i>).
	Секундомер	Выберите, чтобы использовать секундомер (<i>Использование секундомера, стр. 27</i>).
	ВОСХОД И ЗАХОД	Выберите для просмотра восхода и заката солнца, а также времени наступления сумерек.
	Синхронизация	Выберите для синхронизации часов с сопряженным смартфоном.
	Синхронизация времени	Выберите для синхронизации часов с временем на смартфоне или с помощью спутников.
	Таймеры	Выберите для установки таймера обратного отсчета (<i>Использование таймера обратного отсчета, стр. 26</i>).
	Погода	Выберите для просмотра текущих погодных условий и прогноза погоды.

Настройка меню элементов управления

В меню элементов управления можно добавлять, удалять и менять порядок пунктов меню быстрого доступа (*Элементы управления, стр. 37*).

- 1 Нажмите и удерживайте кнопку **MENU**.
- 2 Выберите **Вид > Эл. упр.**.
- 3 Выберите ярлык для настройки.
- 4 Выберите один из следующих вариантов:
 - Выберите **Изменить порядок**, чтобы изменить позицию ярлыка в меню элементов управления.
 - Выберите **Убрать** для удаления ярлыка из меню элементов управления.
- 5 При необходимости выберите пункт **Добавить новый элемент**, чтобы добавить ярлык в меню элементов управления.

Использование экрана в качестве фонарика

Применение фонарика приводит к быстрому расходованию заряда элементов питания.

- 1 Нажмите и удерживайте кнопку **CTRL**.
- 2 Выберите .

Датчики и аксессуары

Часы Instinct® E имеют несколько внутренних датчиков, и вы можете подключить к ним дополнительные беспроводные датчики для своих занятий.

ЧП на запястье

Часы оснащены наручным пульсометром, и вы можете просматривать данные о частоте пульса с помощью мини-виджета частоты пульса (*Просмотр мини-виджетов, стр. 33*).

Часы также совместимы с нагрудными пульсометрами. Если в начале занятия одновременно доступны данные измерения частоты пульса на запястье и данные о частоте пульса нагрудного пульсометра, часы используют данные о частоте пульса нагрудного пульсометра.

Ношение часов

⚠ ОСТОРОЖНО

Некоторые пользователи могут испытывать раздражение кожи после длительного использования часов, особенно если у пользователя чувствительная кожа или подвержена аллергии. При появлении раздражения кожи снимите часы и дайте коже время на заживление. Во избежание раздражения кожи убедитесь, что часы чистые и сухие, и не затягивайте их на запястье слишком сильно. Для получения дополнительных сведений посетите веб-сайт garmin.com/fitandcare.

- Часы следует носить выше запястья.

ПРИМЕЧАНИЕ: часы должны плотно прилегать к руке, но не причинять дискомфорта. Для более точного измерения частоты пульса часы не должны смещаться во время бега или выполнения упражнений. При выполнении пульсоксиметрии необходимо оставаться неподвижным.

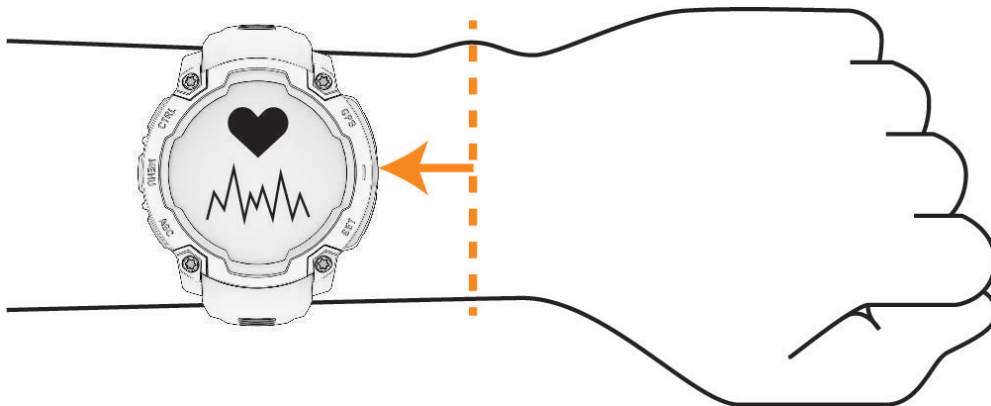

ПРИМЕЧАНИЕ: оптический датчик расположен с обратной стороны часов.

- См. раздел *Советы по повышению точности данных о частоте пульса, стр. 40* для получения дополнительной информации об измерении частоты пульса на запястье.
- См. раздел *Советы по повышению точности показаний пульсоксиметра, стр. 42* для получения дополнительной информации о датчике пульсоксиметра.
- Для получения дополнительной информации о точности данных перейдите на веб-сайт garmin.com/ataccuracy.
- Для получения дополнительной информации о ношении и уходе за часами перейдите по ссылке garmin.com/fitandcare.

Советы по повышению точности данных о частоте пульса

Если данные по частоте пульса неточны или не отображаются, воспользуйтесь следующими советами.

- Перед тем как надеть часы, вымойте и высушите руки (включая предплечья).
- Не наносите на кожу под устройством крем от загара, лосьон и средство от насекомых.
- Оберегайте датчик частоты пульса, расположенный с обратной стороны часов, от царапин.
- Часы следует носить выше запястья. Часы должны плотно прилегать к руке, но не причинять дискомфорта.
- Перед началом занятия дождитесь, когда значок ♥ перестанет мигать.
- Перед началом занятия следует провести разминку в течение 5–10 минут и снять показания частоты пульса.

ПРИМЕЧАНИЕ: при низкой температуре воздуха разминку следует проводить в помещении.

- После каждой тренировки необходимо промывать часы чистой водой.

Настройки наручного пульсометра

Нажмите и удерживайте кнопку **MENU** и выберите **Датчики и аксессуары > ЧП на запястье**.

Состояние: включение или отключение наручного пульсометра. По умолчанию установлено значение Автоматически, которое автоматически использует наручный пульсометр, если не было выполнено сопряжение с внешним пульсометром.

ПРИМЕЧАНИЕ: при отключении наручного пульсометра также отключается датчик наручного пульсоксиметра. Вы можете вручную выполнить измерение пульсоксиметра в мини-виджете пульсоксиметра.

Во время плавания: включение или отключение наручного пульсометра во время плавания.

Оповещ. об аном. ЧП: оповещение от часов, когда частота пульса превышает целевое значение или опускается ниже него (*Настройка оповещений об аномальной ЧСС, стр. 41*).

Транс. данные по ЧП: начало трансляции данных о частоте пульса на сопряженное устройство (*Трансляция данных о частоте пульса, стр. 41*).

Настройка оповещений об аномальной ЧСС

ОСТОРОЖНО

Эта функция предупреждает о том, что ЧСС превышает или падает ниже определенного количества ударов в минуту, выбранного пользователем, после определенного периода бездействия. Эта функция не уведомляет вас, когда ЧСС падает ниже выбранного порогового значения во время выбранного окна сна, настроенного в приложении Garmin Connect™. Эта функция не уведомляет вас о потенциальном состоянии сердца и не предназначена для лечения или диагностики какого-либо заболевания или состояния. При возникновении каких-либо проблем, связанных с сердцем, обратитесь к врачу.

Можно задать пороговое значение ЧСС.

- 1 Нажмите и удерживайте кнопку **MENU**.
- 2 Выберите **Датчики и аксессуары > ЧП на запястье > Оповещ. об аном. ЧП**.
- 3 Выберите **Сигнал при превышении** или **Сигнал при понижении**.
- 4 Задайте пороговое значение ЧСС.

В случае выхода ЧСС за пределы порогового значения на часах будет отображаться сообщение и будет подаваться вибросигнал.

Трансляция данных о частоте пульса

Предусмотрена возможность трансляции данных о частоте пульса с часов для их просмотра на сопряженных устройствах. Передача данных о частоте пульса приводит к сокращению времени работы от батареи.

СОВЕТ: вы можете настроить параметры занятия для автоматической трансляции данных о частоте пульса во время начала занятия (*Настройки занятий и приложений, стр. 22*). Например, во время велотренировки можно передавать данные о частоте пульса на устройство Edge®.

- 1 Выберите один из следующих вариантов:
 - Нажмите и удерживайте кнопку **MENU** и выберите **Датчики и аксессуары > ЧП на запястье > Транс. данные по ЧП**.
 - Удерживайте кнопку **CTRL**, чтобы открыть меню элементов управления, и выберите .

ПРИМЕЧАНИЕ: вы можете добавлять функции в меню элементов управления (*Настройка меню элементов управления, стр. 38*).

- 2 Нажмите кнопку **GPS**.

Часы начнут трансляцию данных о частоте пульса.

- 3 Выполните сопряжение часов с совместимым устройством.

ПРИМЕЧАНИЕ: инструкции по выполнению сопряжения различаются для устройств, совместимых с Garmin®. См. руководство пользователя.

- 4 Нажмите кнопку **GPS**, чтобы остановить трансляцию данных о частоте пульса.

Пульсоксиметр

Часы Instinct® E оснащены наручным пульсоксиметром, который отслеживает уровень насыщенности крови кислородом. Знание уровня насыщенности кислородом может быть полезным для понимания вашего общего состояния здоровья и поможет вам определить, как ваше тело приспосабливается

к высоте. Часы определяют уровень насыщения крови кислородом, подсвечивая кожу и измеряя количество поглощенного света. Это называется SpO₂.

На часах данные пульсоксиметра отображаются в виде процентного значения SpO₂. В учетной записи Garmin Connect™ можно просмотреть дополнительные сведения о расчетном значении пульсоксиметра, включая тенденции к изменениям за несколько дней (*Настройка режима пульсоксиметра, стр. 42*). Для получения дополнительной информации о точности измерений пульсоксиметра перейдите на веб-сайт garmin.com/ataccuracy.

Получение показаний пульсоксиметра

Вы можете вручную начать измерение пульсоксиметра, открыв мини-виджет пульсоксиметра. В мини-виджете отображается последний показатель процента насыщения крови кислородом.

- 1 Когда вы сидите или не тренируетесь, нажмите **UP** или **DOWN**, чтобы отобразить мини-виджет пульсоксиметра.
- 2 Нажмите **GPS**, чтобы просмотреть сведения о мини-виджете и начать измерение с помощью пульсоксиметра.
- 3 Не двигайтесь в течение 30 секунд.

ПРИМЕЧАНИЕ: при слишком высокой активности для измерения пульсоксиметрии с помощью часов на экране вместо показателей появится соответствующее сообщение. Вы можете повторить проверку через несколько минут бездействия. Для получения наилучших результатов удерживайте руку, на которой вы носите часы, на уровне сердца, когда часы считывают показатели насыщенности крови кислородом.

Настройка режима пульсоксиметра

- 1 Нажмите и удерживайте кнопку **MENU**.
- 2 Выберите **Датчики и аксессуары > Пульсоксиметр > Режим пульсоксиметра**.
- 3 Выберите один из следующих вариантов:

- Чтобы отключить автоматические измерения, выберите **Ручная проверка**.
- Чтобы включить непрерывные измерения во время сна, выберите **Во время сна**.

ПРИМЕЧАНИЕ: необычное положение во время сна может привести к аномально низким значениям SpO₂.

- Чтобы включить измерения в течение всего дня, даже если вы не тренируетесь, выберите **Весь день**.

ПРИМЕЧАНИЕ: включение режима отслеживания **Весь день** снижает время работы от батареи.

Советы по повышению точности показаний пульсоксиметра

Если показания пульсоксиметра неточны или не отображаются, воспользуйтесь следующими советами.

- Не двигайтесь, когда часы считывают показатели насыщенности крови кислородом.
- Часы следует носить выше запястья. Часы должны плотно прилегать к руке, но не причинять дискомфорта.
- Удерживайте руку, на которой вы носите часы, на уровне сердца, когда часы считывают показатели насыщенности крови кислородом.
- Используйте силиконовый или нейлоновый ремешок.
- Перед тем как надеть часы, вымойте и высушите руки (включая предплечья).
- Не наносите на кожу под устройством крем от загара, лосьон и средство от насекомых.
- Оберегайте оптический датчик, расположенный с обратной стороны часов, от царапин.
- После каждой тренировки необходимо промывать часы чистой водой.

Компас

Часы оснащены трехкоординатным компасом с автоматической калибровкой. Внешний вид и функции компаса меняются в зависимости от ваших занятий, при включении режима GPS или во время навигации к пункту назначения. Настройки компаса можно изменить вручную (*Настройки компаса, стр. 42*). Компас доступен для просмотра в меню элементов управления (*Элементы управления, стр. 37*), в списке мини-виджетов (*Мини-виджеты, стр. 32*) или на экране данных во время занятия (*Настройка экранов данных, стр. 21*).

Настройки компаса

Удерживая нажатой кнопку **MENU**, выберите **Датчики и аксессуары > Компас**.

Калибровать: калибровка датчика компаса вручную (*Калибровка компаса вручную*, стр. 43).

Отображение: выбор указания курса по компасу.

Северный полюс: выбор направления на север для компаса (*Настройка направления на север*, стр. 43).

Режим: выбор режима использования данных компасом: совместные данные GPS и данные с электронного датчика во время движения (Автоматически), только данные GPS или магнитометр.

Калибровка компаса вручную

УВЕДОМЛЕНИЕ

Калибровку электронного компаса нужно проводить вне помещения. Для более высокой точности не стойте близко к объектам, влияющим на магнитное поле, например транспортным средствам, зданиям и линиям электропередач.

Часы изначально были откалиброваны на заводе, и по умолчанию используется автокалибровка. Если компас периодически дает сбой, например, после перемещения на большие расстояния или резкого перепада температур, можно откалибровать компас вручную.

1 Нажмите и удерживайте кнопку **MENU**.

2 Выберите **Датчики и аксессуары > Компас > Калибровать > Запустить**.

3 Следуйте инструкциям на экране.

СОВЕТ: перемещайте запястье по траектории небольшой восьмерки, пока на экране не отобразится сообщение.

Настройка направления на север

Вы можете установить исходное направление, которое будет использоваться при расчете курса.

1 Нажмите и удерживайте кнопку **MENU**.

2 Выберите **Датчики и аксессуары > Компас > Северный полюс**.

3 Выберите один из следующих вариантов:

- Чтобы установить географический север в качестве начала отсчета курса, выберите **Истинный**.
- Чтобы задать магнитный север в качестве курса без отклонения, выберите **Магнитный**.
- Чтобы установить условный север (000°) в качестве начала отсчета курса, выберите **По сетке**.
- Чтобы вручную задать значение магнитного отклонения, выберите **Пользовательское > Магнитное склонение**, введите значение отклонения и выберите **Готово**.

Альтиметр и барометр

Часы содержат внутренний альтиметр и барометр. Часы постоянно регистрируют данные о высоте и давлении, даже в энергосберегающем режиме. Альтиметр отображает приблизительную высоту на основе изменений давления. Барометр отображает данные атмосферного давления на основе фиксированной высоты, на которой недавно был откалиброван альтиметр (*Настройки альтиметра*, стр. 43).

Настройки альтиметра

Удерживая нажатой кнопку **MENU**, выберите **Датчики и аксессуары > Альтиметр**.

Калибровать: ручная калибровка датчика альтиметра.

Автокалибровка: автоматически калибрует альтиметр каждый раз при использовании спутниковых систем.

Режим датчика: установка режима для датчика. Параметр Автоматически использует альтиметр и барометр в соответствии с вашими движениями. Вы можете использовать опцию Только альтиметр, если занятия подразумевают изменения высоты, или опцию Только барометр, если занятия не предполагают изменения высоты.

Высота: выбирает единицы измерения для высоты.

Калибровка барометрического альтиметра

Часы изначально были откалиброваны на заводе, и по умолчанию используется автокалибровка в начальной точке GPS. Если вам известна точная высота местности, калибровку барометрического альтиметра можно выполнить вручную.

1 Нажмите и удерживайте кнопку **MENU**.

2 Выберите **Датчики и аксессуары > Альтиметр**.

3 Выберите один из следующих вариантов:

- Чтобы выполнить калибровку автоматически из начальной точки GPS, выберите **Автокалибровка**.
- Чтобы ввести текущую высоту вручную, выберите **Калибровать > Ввести вручн..**
- Чтобы ввести текущую высоту из цифровой модели рельефа (DEM), выберите **Калибровать > Использ. DEM**.
ПРИМЕЧАНИЕ: некоторым часам необходимо подключение к смартфону, чтобы использовать цифровую модель рельефа (DEM) для калибровки.
- Чтобы ввести текущую высоту из вашего местоположения по GPS, выберите **Калибровать > Использ. GPS**.

Настройки барометра

Удерживая нажатой кнопку **MENU**, выберите **Датчики и аксессуары > Барометр**.

Калибровать: ручная калибровка датчика барометра.

График изменения: установка шкалы времени для графика в мини-виджете барометра.

Оповещение о шторме: настройка скорости изменения барометрического давления, приводящей к передаче оповещения о шторме.

Режим датчика: установка режима для датчика. Параметр Автоматически использует альтиметр и барометр в соответствии с вашими движениями. Вы можете использовать опцию Только альтиметр, если занятия подразумевают изменения высоты, или опцию Только барометр, если занятия не предполагают изменения высоты.

Давление: настройка отображения часами данных о давлении.

Калибровка барометра

Часы изначально были откалиброваны на заводе, и по умолчанию используется автокалибровка в начальной точке GPS. Если вам известна точная высота местности или точное давление на уровне моря, вы можете выполнить калибровку барометра вручную.

- 1 Нажмите и удерживайте кнопку **MENU**.
- 2 Выберите **Датчики и аксессуары > Барометр > Калибровать**.
- 3 Выберите один из следующих вариантов:
 - Чтобы ввести текущую высоту и давление на уровне моря (необязательно), выберите **Ввести вручн..**
 - Для автоматической калибровки из цифровой модели рельефа (DEM) выберите **Использ. DEM**.
ПРИМЕЧАНИЕ: некоторым часам необходимо подключение к смартфону, чтобы использовать цифровую модель рельефа (DEM) для калибровки.
 - Для автоматической калибровки из начальной точки GPS выберите **Использ. GPS**.

Настройка оповещения о шторме

ПРЕДУПРЕЖДЕНИЕ

Это оповещение является информационным и не предназначено для использования в качестве основного источника для отслеживания изменений погоды. Просматривать метеорологические отчеты и условия, следить за окружающей обстановкой и принимать безопасные решения, особенно в случае неблагоприятных погодных условий, — это ваша обязанность. Несоблюдение данной рекомендации может привести к получению травм или смерти.

- 1 Нажмите и удерживайте кнопку **MENU**.
- 2 Выберите **Уведомления и оповещения > Оповещения системы > Барометр > Оповещение о шторме**.
- 3 Выберите один из следующих вариантов:
 - Выберите **Состояние**, чтобы включить или отключить оповещение.
 - Выберите **Частота** для изменения частоты измерения барометрического давления, приводящей к передаче оповещения о шторме.

Беспроводные датчики

Можно выполнить сопряжение часов и использовать их с беспроводными датчиками с помощью ANT+® или технологии Bluetooth® (*Сопряжение с беспроводными датчиками*, стр. 45). После сопряжения устройств можно настроить дополнительные поля данных (*Настройка экранов данных*, стр. 21). Если датчик входит в комплект поставки часов, их сопряжение было выполнено предварительно.

Для получения информации о совместимости конкретного датчика Garmin®, его покупки или для просмотра руководства пользователя перейдите на сайт buy.garmin.com.

Тип датчика	Описание
DogTrack	Позволяет получать данные от совместимого пульта управления устройством для собачьего ошейника.
Внешний пульсометр	Можно использовать внешний датчик, например пульсометр серии HRM 200, HRM 600, HRM-Fit™ или HRM-Pro™ и просматривать данные о ЧСС во время занятий.
Шагомер	Вы можете использовать шагомер для записи темпа и расстояния вместо использования GPS, если вы тренируетесь в помещении или если сигнал GPS слишком слабый.
inReach	Функция дистанционного управления inReach® позволяет управлять спутниковым коммуникатором inReach с помощью часов Instinct® (<i>Использование пульта дистанционного управления inReach®, стр. 47</i>).
Освещение	Можно использовать интеллектуальную систему управления велосипедными фонарями Varia™ для улучшения контроля за окружающей обстановкой.
Радар	Можно использовать радар заднего обзора Varia для улучшения контроля за окружающей обстановкой и отправки оповещений о приближающихся автомобилях.
Скор./частота	Датчики скорости или частоты вращения педалей можно установить на велотренажер и просматривать данные во время тренировки. Если необходимо, можно вручную ввести длину окружности колеса (<i>Размер и окружность колеса, стр. 87</i>).
Tempe	Датчик температуры tempe™ можно расположить на открытом воздухе, зафиксировав при помощи петли или ремешка крепления, и использовать в качестве постоянного источника достоверных данных о температуре.
VIRB	Функция пульта дистанционного управления VIRB® позволяет удаленно управлять камерой VIRB с помощью ваших часов (<i>Дистанционное управление VIRB®, стр. 47</i>).
Лазерные местопол. XERO	Можно просматривать и передавать информацию о положении лазера с устройства Xero® (<i>Настройки расположения лазера Xero®, стр. 48</i>).

Сопряжение с беспроводными датчиками

При первом подключении беспроводного датчика к часам с помощью технологии ANT+® или Bluetooth® необходимо выполнить сопряжение часов с датчиком. После сопряжения часы автоматически подключаются к датчику, когда вы начинаете занятие, если датчик включен и находится в пределах диапазона действия. Дополнительные сведения о типах подключений см. по адресу: garmin.com/hrm_connection_types.

- 1 Наденьте на себя устройство пульсометр, установите датчик или нажмите кнопку для активации датчика.
ПРИМЕЧАНИЕ: информацию о сопряжении см. в руководстве пользователя беспроводного датчика.
- 2 Поместите часы в пределах 3 м (10 футов) от датчика.
ПРИМЕЧАНИЕ: во время сопряжения расстояние до других беспроводных датчиков должно быть более 10 м (33 фута).
- 3 Нажмите и удерживайте кнопку **MENU**.
- 4 Выберите **Датчики и аксессуары > Добавить новый элемент**.
- 5 Выберите один из следующих вариантов:
 - Выберите **Искать все**.
 - Выберите тип датчика.

После сопряжения с часами статус датчика меняется со значения Поиск на Соединение установлено. Данные с датчика отображаются на экране данных или в пользовательском поле данных. Можно настроить дополнительные поля данных (*Настройка экранов данных, стр. 21*).

Расчет темпа бега и расстояния с помощью пульсометра

Аксессуары HRM 600, HRM-Fit™ и серии HRM-Pro™ рассчитывают темп бега и расстояние на основе профиля пользователя и движения, которое измеряется датчиком после каждого шага. Пульсометр предоставляет данные о темпе бега и расстоянии, когда GPS недоступен, как, например, во время бега на беговой дорожке. Темп бега и расстояние можно просматривать на совместимых часах Instinct® E при подключении по технологии ANT+® или безопасной технологии Bluetooth®. Данные показатели также можно просмотреть в сторонних приложениях для тренировок.

Точность измерения темпа и расстояния улучшается при калибровке.

Автоматическая калибровка: для ваших часов по умолчанию установлен параметр **Автокалибровка**.

Калибровка пульсометра осуществляется каждый раз, когда вы совершаете пробежку на улице и аксессуар подключен к совместимым часам Instinct E.

ПРИМЕЧАНИЕ: автоматическая калибровка не работает для занятий в помещении, занятий бегом по пересеченной местности и бегом на сверхмарафонские дистанции (*Советы по записи темпа бега и расстояния*, стр. 46).

Ручная калибровка: выберите **Калибр. и сохр.** после пробежки на беговой дорожке с подключенным пульсометром (*Калибровка расстояния для беговой дорожки*, стр. 11).

Советы по записи темпа бега и расстояния

- Обновите программное обеспечение часов Instinct® E (*Обновления продукта*, стр. 75).
- Совершите несколько пробежек на улице с включенной функцией GPS и подключенным аксессуаром HRM 600, HRM-Fit™ или серии HRM-Pro™. Важно, чтобы ваш диапазон темпа бега на улице соответствовал вашему диапазону темпа бега на беговой дорожке.
- Если вы бежите по песку или по глубокому снегу, перейдите к настройкам датчика и выключите функцию **Автокалибровка**.
- Если вы ранее подключили совместимый шагомер с помощью технологии ANT+®, установите состояние для шагомера **Выключено** или удалите его из списка подключенных датчиков.
- Совершите пробежку на беговой дорожке, выполнив ручную калибровку (*Калибровка расстояния для беговой дорожки*, стр. 11).
- Если автоматическая и ручная калибровки не кажутся точными, перейдите к настройкам датчика и выберите **Темп и расстоян. для пульсометра > Сброс данных калибровки**.

ПРИМЕЧАНИЕ: можно выключить **Автокалибровка**, а затем снова выполнить калибровку вручную (*Калибровка расстояния для беговой дорожки*, стр. 11).

Динамические характеристики бега

Динамические характеристики бега — это информация о вашей беговой форме в реальном времени. Ваш часы Instinct® E оснащены акселерометром для расчета пяти показателей беговой формы.

Для всех шести показателей беговой формы необходимо выполнить сопряжение часов Instinct E с аксессуаром HRM-Fit™, серии HRM-Pro™ или другим аксессуаром для динамических характеристик бега, который измеряет движения туловища. Для получения дополнительных сведений посетите веб-сайт garmin.com/performance-data/running.

Метрические	Тип датчика	Описание
Частота шагов	Часы или совместимый аксессуар	Частота шагов — это число шагов в минуту. Этот показатель отображает общее количество шагов (для правой и левой ноги вместе).
Вертикальное колебание	Часы или совместимый аксессуар	Вертикальное колебание представляет собой отскок от земли во время бега. Оно отображает вертикальное движение торса, измеряется в сантиметрах.
Время контакта с землей	Часы или совместимый аксессуар	Время контакта с землей представляет собой период времени, в течение которого ваши ноги соприкасаются с поверхностью во время бега. Измеряется в миллисекундах. ПРИМЕЧАНИЕ: время контакта с землей и распределение времени контакта с землей недоступны во время ходьбы.
Распределение времени контакта с землей	Только совместимый аксессуар	Распределение времени контакта с землей указывает распределение времени контакта с землей между левой и правой ногой во время бега. Отображается в процентах. Например, «53,2» со стрелкой, указывающей влево или вправо.
Длина шага	Часы или совместимый аксессуар	Длина шага — расстояние между ступнями в рамках одного шага. Измеряется в метрах.
Вертикальное соотношение	Часы или совместимый аксессуар	Вертикальное соотношение — это отношение вертикального колебания к длине шага. Отображается в процентах. Меньшее соотношение обычно указывает лучшую беговую форму.

Советы при отсутствии данных о динамических характеристиках бега

В этом разделе приведены советы по использованию совместимого аксессуара для просмотра динамических характеристик бега. Если аксессуар не подключен к часам, они автоматически используют данные о динамических характеристиках бега, полученные от датчиков на запястье.

- Убедитесь, что у вас есть аксессуар для просмотра динамических характеристик бега, например аксессуар HRM 600, HRM-Fit™ или серии HRM-Pro™.

- Повторно установите сопряжение аксессуара для просмотра динамических характеристик бега с часами в соответствии с инструкциями.
- При использовании аксессуара HRM 600 подключите его к часам, используя безопасное соединение Bluetooth®, а не открытое.

Дополнительные сведения о типах подключений см. по адресу: garmin.com/hrm_connection_types.

- При использовании аксессуара HRM-Fit или серии HRM-Pro подключите его к часам с помощью технологии ANT+®, а не Bluetooth.
- Если на экране динамических характеристик бега отображаются нулевые значения, убедитесь, что пульсометр надет правильно.

ПРИМЕЧАНИЕ: некоторые показатели не отображаются во время ходьбы (*Динамические характеристики бега*, стр. 46).

Дистанционное управление inReach®

Функция дистанционного управления inReach позволяет удаленно управлять совместимым спутниковым коммуникатором inReach с помощью ваших часов Instinct®. Подробнее о совместимых устройствах см. по адресу buy.garmin.com.

Использование пульта дистанционного управления inReach®

Прежде чем использовать функцию пульта дистанционного управления inReach, необходимо добавить мини-виджет inReach в список мини-виджетов (*Настройка ленты мини-виджетов*, стр. 34).

- 1 Включите спутниковый коммуникатор inReach.
- 2 На часах Instinct® нажмите **UP** или **DOWN** в режиме отображения циферблата для просмотра мини-виджета inReach.
- 3 Нажмите **GPS** для поиска спутникового коммуникатора inReach.
- 4 Нажмите **GPS** для сопряжения спутникового коммуникатора inReach.
- 5 Нажмите **GPS** и выберите один из вариантов:
 - Чтобы отправить экстренное сообщение, выберите **Запуск сигнала SOS**.

ПРИМЕЧАНИЕ: функцию отправки экстренных сообщений следует использовать только в случае возникновения чрезвычайной ситуации.

 - Чтобы отправить текстовое сообщение, выберите **Сообщения > Новое сообщение**, затем выберите получателей сообщения из списка контактов и введите текст сообщения или выберите одно из заданных текстовых сообщений.
 - Чтобы отправить предустановленное сообщение, выберите **Отпр. предустан. сообщение**, затем выберите сообщение из списка.
 - Для просмотра таймера и расстояния, пройденного в ходе выполнения занятия, выберите **Отслеживание**.

Дистанционное управление VIRB®

Функция пульта дистанционного управления VIRB позволяет удаленно управлять камерой VIRB с помощью вашего устройства.

Управление экшн-камерой VIRB®

Прежде чем воспользоваться функцией дистанционного управления VIRB, необходимо настроить удаленный доступ на камере VIRB. Дополнительную информацию см. в *руководстве пользователя устройств серии VIRB*.

- 1 Включите камеру VIRB.
- 2 Выполните сопряжение камеры VIRB с часами Instinct® watch (*Сопряжение с беспроводными датчиками*, стр. 45).
Мини-виджет VIRB автоматически добавлен в ленту мини-виджетов.
- 3 Нажмите на часах кнопку **UP** или **DOWN** в режиме отображения циферблата, чтобы перейти к мини-виджету VIRB.
- 4 При необходимости дождитесь подключения часов к камере.
- 5 Выберите один из следующих вариантов:
 - Чтобы записать видео, выберите **Начать запись**.
На экране Instinct отобразится счетчик времени видеозаписи.
 - Чтобы сделать фотографию во время записи видео, нажмите кнопку **DOWN**.
 - Чтобы остановить запись видео, нажмите кнопку **GPS**.

- Чтобы сделать фотографию, выберите **Сделать снимок**.
- Чтобы сделать несколько фотографий в режиме серийной съемки, выберите **Серийная съемка**.
- Чтобы перевести камеру в спящий режим, выберите **Спящий режим камеры**.
- Чтобы вывести камеру из спящего режима, выберите **Активировать камеру**.
- Чтобы изменить настройки видео- и фотосъемки, выберите **Настройки**.

Управление экшн-камерой VIRB® во время занятия

Прежде чем воспользоваться функцией дистанционного управления VIRB, необходимо настроить удаленный доступ на камере VIRB. Дополнительную информацию см. в *руководстве пользователя устройств серии VIRB*.

- 1 Включите камеру VIRB.
- 2 Выполните сопряжение камеры VIRB с часами Instinct® (*Сопряжение с беспроводными датчиками, стр. 45*).
Когда камера сопряжена, экран данных VIRB автоматически добавляется в занятия.
- 3 Чтобы просмотреть экран данных VIRB, во время занятия нажмите кнопку **UP** или **DOWN**.
- 4 При необходимости дождитесь подключения часов к камере.
- 5 Нажмите и удерживайте кнопку **MENU**.
- 6 Выберите **VIRB**.
- 7 Выберите один из следующих вариантов:
 - Для управления камерой с помощью таймера занятия выберите **Настройки > Режим записи > Зап./ост. тайм..**
ПРИМЕЧАНИЕ: запись видео включается и выключается автоматически в начале и по завершении занятия.
 - Для управления камерой с помощью пунктов меню выберите **Настройки > Режим записи > Вручную**.
 - Чтобы записать видео в ручном режиме, выберите **Начать запись**.
На экране Instinct отобразится счетчик времени видеозаписи.
 - Чтобы сделать фотографию во время записи видео, нажмите кнопку **DOWN**.
 - Чтобы остановить запись видео в ручном режиме, нажмите кнопку **GPS**.
 - Чтобы сделать несколько фотографий в режиме серийной съемки, выберите **Серийная съемка**.
 - Чтобы перевести камеру в спящий режим, выберите **Спящий режим камеры**.
 - Чтобы вывести камеру из спящего режима, выберите **Активировать камеру**.

Настройки расположения лазера Xero®

Перед настройкой параметров местоположения лазера необходимо выполнить сопряжение совместимого устройства Xero (*Сопряжение с беспроводными датчиками, стр. 45*).

Удерживая нажатой кнопку **MENU** и выберите **Датчики и аксессуары > Лазерные местопол. XERO > Лазерные местоположения**.

Во время занятия: позволяет отображать информацию о положении лазера, полученную с совместимого сопряженного устройства Xero, во время занятия.

Режим передачи: позволяет предоставлять общий доступ к информации о положении лазера или передавать ее только определенным пользователям.

Карта

▲ указывает вашу позицию на карте. На карте отображаются названия и символы местоположений. При навигации к месту назначения маршрут обозначается на карте линией.

- Навигация по карте (*Прокрутка и изменение масштаба карты, стр. 49*)
- Настройки карты (*Настройки карты, стр. 49*)

Прокрутка и изменение масштаба карты

- 1 Для просмотра карты во время навигации по маршруту нажмите кнопку **UP** или **DOWN**.
- 2 Нажмите и удерживайте кнопку **MENU**.
- 3 Выберите **Прокр./масштаб**.
- 4 Выберите один из следующих вариантов:
 - Для переключения между режимами прокрутки вверх или вниз, вправо или влево или изменения масштаба нажмите **GPS**.
 - Чтобы прокрутить карту или изменить ее масштаб, используйте кнопки **UP** и **DOWN**.
 - Для выхода нажмите **BACK**.

Настройки карты

Предусмотрена возможность настройки режима отображения карты в приложении карты и на экранах данных.

В режиме отображения циферблата нажмите кнопку **MENU** и выберите **Карта**.

Ориентация: выбор ориентации карты. Опция Север наверху обеспечивает отображение севера в верхней части экрана. Опция По треку обеспечивает ориентацию верхней части экрана по направлению движения.

Местополож. пользов.: отображение сохраненных местоположений на карте.

Города: отображение названий городов на карте.

Линии сетки: отображение линий сетки на карте.

Автомасштаб: автоматический выбор масштаба для удобства просмотра карты. Когда эта функция отключена, изменение масштаба выполняется вручную.

Функции с подключением через смартфон

Функции с подключением через смартфон доступны для часов Instinct®, если вы выполните сопряжение с помощью приложения Garmin Connect™ (*Сопряжение смартфона*, стр. 50).

- Функции приложения в приложении Garmin Connect, в приложении Connect IQ™ и др. (*Приложения телефона и компьютера*, стр. 51)
- Мини-виджеты (*Мини-виджеты*, стр. 32)
- Функции меню элементов управления (*Элементы управления*, стр. 37)
- Функции отслеживания и безопасности (*Функции отслеживания и безопасности*, стр. 59)
- Взаимодействия со смартфоном, например, уведомления (*Включение уведомлений Bluetooth®*, стр. 50)

Сопряжение смартфона

Для использования подключаемых функций на часах необходимо выполнить их сопряжение непосредственно через приложение Garmin Connect™, а не через настройки Bluetooth® на смартфоне.

- 1 Во время начальной настройки на часах выберите ✓ при появлении запроса на сопряжение со смартфоном.

ПРИМЕЧАНИЕ: если вы ранее пропустили процедуру сопряжения, нажмите и удерживайте кнопку **MENU** и выберите **Возможности подключения > Телефон > Сопряжение телефона**.

- 2 Отсканируйте QR-код с помощью смартфона и следуйте инструкциям на экране для завершения процесса сопряжения и настройки.

Включение уведомлений Bluetooth®

Для включения уведомлений необходимо выполнить сопряжение часов с совместимым телефоном (*Сопряжение смартфона*, стр. 50).

- 1 Нажмите и удерживайте кнопку **MENU**.
- 2 Выберите **Возможности подключения > Телефон > Умные уведомления > Состояние > Вкл..**
- 3 Выберите **Во время занятия** или **Общее исп..**
- 4 Выберите тип уведомлений.
- 5 Выберите настройки состояния, сигнала и вибрации.
- 6 Нажмите кнопку **BACK**.
- 7 Выберите настройки конфиденциальности и времени ожидания.
- 8 Нажмите кнопку **BACK**.
- 9 Выберите **Подпись** для добавления подписи к ответам на текстовые сообщения.

Просмотр уведомлений

- 1 Чтобы просмотреть мини-виджет уведомлений, в режиме отображения циферблата нажмите кнопку **UP** или **DOWN**.
- 2 Нажмите кнопку **GPS**.
- 3 Выберите уведомление.
- 4 Нажмите кнопку **GPS**, чтобы перейти к дополнительным опциям.
- 5 Нажмите кнопку **BACK**, чтобы вернуться на предыдущий экран.

Прием входящего телефонного вызова

При приеме телефонного вызова на подключенном смартфоне часы Instinct® отображают имя или номер телефона вызывающего абонента.

- Чтобы принять вызов, нажмите **Принять**.

ПРИМЕЧАНИЕ: для разговора с вызывающим абонентом необходимо использовать подключенный смартфон.

- Чтобы отклонить вызов, нажмите **Отклонить**.
- Чтобы отклонить вызов и незамедлительно отправить ответное текстовое сообщение, нажмите **Ответить** и выберите соответствующее сообщение из списка.

ПРИМЕЧАНИЕ: чтобы отправить ответ в виде текстового сообщения, необходимо подключиться к совместимому смартфону Android™ с помощью технологии Bluetooth®.

Ответ на текстовое сообщение

ПРИМЕЧАНИЕ: эта функция доступна только для совместимых смартфонов Android™.

При получении уведомления о текстовом сообщении на часы можно отправить быстрый ответ, выбрав подходящий вариант из списка сообщений. Сообщения можно редактировать в приложении Garmin Connect™.

ПРИМЕЧАНИЕ: эта функция позволяет отправлять текстовые сообщения с помощью смартфона. Использование данной функции может привести к расходованию месячного объема интернет-трафика, либо ваш поставщик услуг связи может взимать за это плату в соответствии с вашим тарифным планом. Обратитесь к вашему оператору мобильной связи для получения дополнительной информации о плате и ограничениях, действующих в отношении обмена текстовыми сообщениями.

- 1 В режиме отображения циферблата нажмите **UP** или **DOWN** для просмотра мини-виджета уведомлений.
- 2 Выберите уведомление о текстовом сообщении.
- 3 Нажмите **GPS**.
- 4 Выберите **Ответить**.
- 5 Выберите сообщение из списка.
Телефон отправит выбранное сообщение как текстовое SMS-сообщение.

Управление уведомлениями

Уведомлениями, отображающимися на часах Instinct® E, можно управлять с помощью совместимого смартфона.

Выберите один из следующих вариантов:

- Если вы используете iPhone®, перейдите к настройкам уведомлений iOS® для выбора уведомлений, которые следует отображать на смартфоне и часах.
ПРИМЕЧАНИЕ: все уведомления, которые вы включаете на iPhone, также отображаются на часах.
- Если у вас смартфон с ОС Android™, в приложении Garmin Connect™ выберите **••• > Настройки > Уведомления > Уведомления приложений** и выберите уведомления, которые вы хотите видеть на часах.

Включение и выключение оповещений о подключении смартфона

На часах Instinct® E можно настроить оповещение о подключении и отключении сопряженного смартфона на базе технологии связи Bluetooth®.

ПРИМЕЧАНИЕ: оповещения о подключении смартфона выключены по умолчанию.

- 1 Нажмите и удерживайте кнопку **MENU**.
- 2 Выберите **Возможности подключения > Телефон > Оповещения**.

Отключение подключения телефона на базе технологии Bluetooth®

Подключение к телефону по Bluetooth можно отключить в меню элементов управления.

ПРИМЕЧАНИЕ: вы можете добавлять функции в меню элементов управления (*Настройка меню элементов управления, стр. 38*).

- 1 Нажмите и удерживайте **CTRL** для просмотра меню элементов управления.
- 2 Выберите , чтобы отключить подключение телефона по Bluetooth на часах Instinct®.
Для отключения технологии Bluetooth на телефоне см. руководство пользователя телефона.

Приложения телефона и компьютера

Часы можно подключить к множеству приложений Garmin® для телефона и компьютера с помощью одной учетной записи Garmin.

Garmin Connect™

В приложении Garmin Connect можно установить контакт с друзьями. Приложение Garmin Connect предоставляет инструменты для отслеживания, анализа, публикации ваших данных и поддержки других пользователей. Регистрируйте события вашей насыщенной жизни, включая пробежки, прогулки, заезды, заплывы, пешие походы, занятия триатлоном и многое другое. Чтобы зарегистрировать бесплатную учетную запись, можно скачать приложение из магазина приложений на смартфон (garmin.com/connectapp) или посетить веб-сайт connect.garmin.com.

Сохраняйте занятия: по завершении и сохранении занятия на часах можно загрузить его в учетную запись Garmin Connect и хранить в течение необходимого времени.

Анализируйте данные: можно просматривать подробную информацию о занятии, включая время, расстояние, высоту, частоту пульса, количество сожженных калорий, частоту шагов или вращения педалей, динамические характеристики бега, вид карты сверху, графики темпа и скорости, а также настраиваемые отчеты.

ПРИМЕЧАНИЕ: для получения некоторых данных требуется дополнительный аксессуар, например пульсометр.

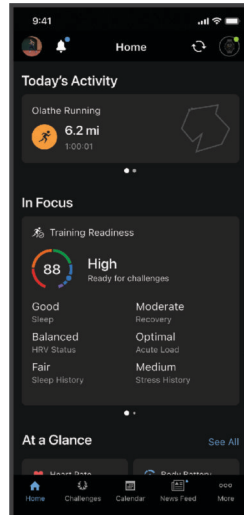

Планирование тренировки: можно выбрать спортивную цель и загрузить один из тренировочных планов на каждый день.

Отслеживайте свои достижения: можно отслеживать количество пройденных шагов за день, устроить соревнование с друзьями и контролировать достижение поставленных целей.

Делитесь своими спортивными достижениями с другими пользователями: можно устанавливать контакты с друзьями для отслеживания занятий друг друга или передачи ссылок на свои занятия.

Управляйте настройками: в учетной записи Garmin Connect можно настроить часы и определить пользовательские настройки.

Подписка Garmin Connect+™

Подписка Garmin Connect+ позволяет повысить уровень данных и тренировок, доступных в вашей учетной записи Garmin Connect, а также добавить больше подписчиков. Чтобы оформить подписку, можно скачать приложение Garmin Connect из магазина приложений на смартфон или посетить веб-сайт connect.garmin.com.

Active Intelligence (ИИ): получайте от ИИ аналитическую информацию о своих данных и занятиях, включая питание.

LiveTrack+: отправляйте текстовые сообщения LiveTrack, получите персонализированную страницу профиля и просматривайте предыдущие сессии LiveTrack.

Рекомендации Garmin Trails: доступ к личным маршрутам и дистанциям, рекомендованным базами данных Garmin® и другими пользователями Garmin, с изображениями, оценками, отчетами о поездках и другими сведениями.

Отслеживание занятий в помещении: просматривайте ваши данные о занятиях и тренировках в помещении в режиме реального времени. Это позволит вам корректировать свою эффективность во время занятий.

Инструкции по тренировкам: получайте дополнительную поддержку и рекомендации от экспертов по программам тренировок Garmin Тренер.

Регистрация данных о питании: отслеживайте свое ежедневное питание с помощью обширных баз данных о продуктах и просматривайте подробные отчеты о потребляемых макронутриентах и калориях. С помощью совместимых часов Garmin можно легко просматривать ежедневный обзор питания, вручную регистрировать продукты питания и получать утренние и вечерние отчеты о питании. С помощью приложения Garmin Connect можно сканировать универсальные коды товаров, регистрировать новые продукты питания, создавать цели по питанию и др.

Информационная панель эффективности: просматривайте данные о тренировках в настраиваемых диаграммах и графиках, включая показатели питания.

Социальные функции: получите доступ к эксклюзивным бейджам и соревнованиям за бейджи, и зарабатывайте удвоенное количество баллов за соревнования. Также можно обновить аватар профиля с помощью настраиваемых рамок.

Использование приложения Garmin Connect™

После выполнения сопряжения часов с телефоном (*Сопряжение смартфона, стр. 50*) вы сможете использовать приложение Garmin Connect для загрузки всех данных о ваших занятиях в вашу учетную запись Garmin Connect.

1 Убедитесь, что на телефоне запущено приложение Garmin Connect.

2 Поместите часы в пределах 10 м (33 футов) от телефона.

Часы автоматически выполняют синхронизацию данных с приложением Garmin Connect и вашей учетной записью Garmin Connect.

Обновление программного обеспечения с помощью приложения Garmin Connect™

Для обновления программного обеспечения на часах с помощью приложения Garmin Connect требуется учетная запись Garmin Connect, а часы должны быть сопряжены с совместимым телефоном (*Сопряжение смартфона, стр. 50*).

Выполните синхронизацию устройства с приложением Garmin Connect (*Использование приложения Garmin Connect™, стр. 53*).

Когда обновление программного обеспечения станет доступным, приложение Garmin Connect автоматически отправит его на устройство. Обновление применяется, когда вы не используете часы активно. По завершении обновления выполняется перезапуск часов.

Объединенный статус тренировки

При использовании нескольких устройств Garmin® с вашей учетной записью Garmin Connect™ можно выбрать, какое устройство является основным источником данных для повседневного использования и тренировок.

В приложении Garmin Connect выберите **••• > Настройки**.

Основное устройство для тренировок: задает источник приоритетных данных для показателей тренировки, таких как статус тренировки и целевая нагрузка.

Основное портативное устройство: задает приоритетный источник ежедневных данных о здоровье, таких как количество шагов и сон. Это должны быть часы, которые вы носите чаще всего.

СОВЕТ: для получения наиболее точных результатов Garmin рекомендует часто выполнять синхронизацию с учетной записью Garmin Connect.

Синхронизация занятий и измерений показателей тренировки

Вы можете синхронизировать занятия и измерения показателей тренировки с других устройств Garmin® с вашими часами Instinct® E при помощи учетной записи Garmin Connect™. Это позволяет часам точнее отражать данные о тренировке и вашу физическую форму. Например, можно записать заезд с помощью велокомпьютера Edge® и просмотреть сведения о занятии и восстановлении на часах Instinct E.

Синхронизируйте часы Instinct E и другие устройства Garmin с учетной записью Garmin Connect.

СОВЕТ: вы можете задать основное устройство для тренировок и основное портативное устройство в приложении Garmin Connect (*Объединенный статус тренировки, стр. 53*).

На часах Instinct E отображаются последние занятия и показатели эффективности с других устройств Garmin.

Использование Garmin Connect™ на компьютере

Приложение Garmin Express™ позволяет подключать ваши часы к вашей учетной записи Garmin Connect с помощью компьютера. Приложение Garmin Express можно использовать для загрузки данных о занятиях в вашу учетную запись Garmin Connect и отправки данных, например тренировок или планов тренировок, с веб-сайта Garmin Connect на ваши часы. Вы также можете устанавливать обновления программного обеспечения и управлять приложениями Connect IQ™.

1 Подключите часы к компьютеру с помощью кабеля USB.

2 Перейдите на веб-страницу garmin.com/express.

3 Загрузите и установите приложение Garmin Express.

4 Откройте приложение Garmin Express и выберите **Добавить устройство**.

5 Следуйте инструкциям на экране.

Обновление программного обеспечения с помощью Garmin Express™

Для обновления программного обеспечения на устройстве требуется учетная запись Garmin Connect™, а также должно быть загружено приложение Garmin Express.

1 Подключите устройство к компьютеру с помощью кабеля USB.

Когда появится обновление программного обеспечения, приложение Garmin Express отправит его на устройство.

2 Следуйте инструкциям на экране.

3 Не отсоединяйте устройство от компьютера во время обновления.

Синхронизация данных с помощью Garmin Connect™ вручную

ПРИМЕЧАНИЕ: вы можете добавлять функции в меню элементов управления (*Настройка меню элементов управления, стр. 38*).

1 Нажмите и удерживайте кнопку **CTRL** для просмотра меню элементов управления.

2 Выберите **Синхронизация**.

Контент Connect IQ™

Вы можете добавить в часы Connect IQ приложения, поля данных, виджеты и циферблаты, используя магазин Connect IQ на часах или смартфоне (garmin.com/connectiqapp).

Циферблаты: настройка внешнего вида часов.

Приложения для устройства: добавление интерактивных функций в часы, таких как мини-виджеты, новые типы занятий на открытом воздухе и занятий фитнесом.

Поля данных: скачивайте новые поля данных, обеспечивающие новое представление данных датчиков, занятий и архива. Поля данных Connect IQ можно добавлять для встроенных функций и страниц.

Загрузка функций Connect IQ™

Для загрузки функций из приложения Connect IQ необходимо выполнить сопряжение часов Instinct® E с телефоном (*Сопряжение смартфона, стр. 50*).

1 Установите на телефон приложение Connect IQ через магазин приложений, после чего откройте его.

2 При необходимости выберите свои часы.

3 Выберите функцию Connect IQ.

4 Следуйте инструкциям на экране.

Загрузка функций Connect IQ™ с помощью компьютера

1 Подключите часы к компьютеру с помощью кабеля USB.

2 Перейдите на веб-сайт apps.garmin.com и выполните вход в систему.

3 Выберите функцию Connect IQ и загрузите ее.

4 Следуйте инструкциям на экране.

Garmin Explore™

Сайт и приложение Garmin Explore позволяют вам создавать дистанции, маршрутные точки, коллекции, планировать поездки, синхронизировать треки, выгружать занятия и использовать облачное хранилище. Они позволяют планировать все детали как онлайн, так и в автономном режиме, а также публиковать и синхронизировать данные с совместимым устройством Garmin®. Вы можете использовать приложение для скачивания карт для доступа к ним в автономном режиме и навигации без использования сети сотовой связи.

Приложение Garmin Explore можно скачать из магазина приложений на смартфоне (garmin.com/exploreapp) или на сайте explore.garmin.com.

Приложение Garmin Messenger™

ПРЕДУПРЕЖДЕНИЕ

Функции inReach® приложения Garmin Messenger на смартфоне, включая вызов аварийно-спасательных служб, отслеживание и Погода inReach™, недоступны без подключенного устройства inReach и активного тарифного плана inReach. Перед использованием приложения в поездке всегда проверяйте его на открытом воздухе.

⚠ ОСТОРОЖНО

Неспутниковые функции обмена сообщениями приложения Garmin Messenger на смартфоне не следует использовать в качестве единственного средства для получения экстренной помощи.

УВЕДОМЛЕНИЕ

Приложение работает как через Интернет (с сетью Wi-Fi или с использованием мобильных данных), так и по спутниковой сети (с помощью устройства inReach). При использовании мобильных данных на сопряженном смартфоне должен быть активен тарифный план, и он должен находиться в зоне покрытия сети, где доступна передача данных. Если вы находитесь вне зоны действия сети, то для использования спутниковой сети необходимо иметь активный тарифный план inReach.

Приложение можно использовать для отправки сообщений другим пользователям приложения Garmin Messenger, в том числе друзьям и родственникам без устройства Garmin®. Любой может скачать приложение и подключить к нему смартфон, чтобы общаться с другими пользователями через Интернет (вход не требуется). Пользователи приложения также могут создавать групповые чаты, добавляя в них несколько адресатов для SMS-сообщений. Новые пользователи, получившие групповое сообщение, могут скачать приложение и посмотреть, о чем общаются другие участники чата.

За сообщения, отправленные через Wi-Fi или мобильные данные на смартфоне, не взимается дополнительная плата в рамках тарифного плана inReach. За получение сообщений может взиматься дополнительная плата, если отправка осуществляется и через спутниковую связь, и через Интернет. Может взиматься стандартная плата за отправку текстовых сообщений с использованием мобильных данных.

Приложение Garmin Messenger можно скачать из магазина приложений на телефоне (garmin.com/messengerapp).

Использование функции Messenger

⚠ ОСТОРОЖНО

Неспутниковые функции обмена сообщениями приложения Garmin Messenger™ не следует использовать в качестве единственного средства для получения экстренной помощи.

УВЕДОМЛЕНИЕ

Для использования функции Messenger ваши часы Instinct® E должны быть подключены к приложению Garmin Messenger на совместимом смартфоне с помощью технологии Bluetooth®.

Функция Messenger на часах позволяет просматривать, создавать и отвечать на сообщения из приложения Garmin Messenger на смартфоне.

- 1 В режиме отображения циферблата нажмите **UP** или **DOWN** для просмотра мини-виджета **Messenger**.
СОВЕТ: функция Messenger доступна на часах как мини-виджет, приложение или пункт в меню элементов управления.
- 2 Нажмите **GPS**, чтобы открыть мини-виджет.
- 3 Если вы впервые используете функцию **Messenger**, отсканируйте QR-код с помощью смартфона и следуйте инструкциям на экране, чтобы завершить процесс сопряжения и настройки.
- 4 На часах выберите один из вариантов:
 - Чтобы создать новое сообщение, выберите **Новое сообщение**, выберите получателя и либо выберите предварительно заданное сообщение, либо создайте собственное.
 - Чтобы посмотреть диалог, нажмите **UP** или **DOWN** и выберите диалог.
 - Чтобы ответить на сообщение, выберите диалог, нажмите **Ответить** и либо выберите предварительно заданное сообщение, либо создайте собственное.

Garmin Share

УВЕДОМЛЕНИЕ

При предоставлении информации другим лицам вам следует проявлять осмотрительность. Вы должны всегда осознавать, кому предоставляете информацию, и не должны испытывать в связи с этим никаких неудобств.

Функция Garmin Share позволяет использовать технологию Bluetooth® для беспроводной передачи ваших данных на другие совместимые устройства Garmin®. С включенной функцией Garmin Share и совместимыми устройствами Garmin в зоне действия друг друга можно передавать сохраненные местоположения, дистанции и тренировки на другое устройство по прямому соединению без использования смартфона или сети Wi-Fi®.

Обмен данными с Garmin Share

Перед использованием этой функции необходимо включить Bluetooth® на обоих совместимых устройствах. Оба устройства должны быть в радиусе 3 м (10 футов) друг от друга. При появлении соответствующего запроса вы также должны согласиться на передачу данных другим устройствам Garmin®, использующим Garmin Share.

Часы Instinct® могут отправлять и принимать данные при подключении к другому совместимому устройству Garmin (*Получение данных с помощью Garmin Share, стр. 56*). Вы также можете передавать данные между различными устройствами. Например, вы можете передать любимую дистанцию с велосипеда Edge® на совместимые часы Garmin.

- 1 В режиме отображения циферблата нажмите кнопку **GPS**.
- 2 Выберите **Garmin Share > Передать**.
- 3 Выберите категорию и один элемент.
- 4 Выберите один из следующих вариантов:
 - Выберите **Передать**.
 - Выберите **Добавить > Передать**, чтобы выбрать более одного элемента для обмена.
- 5 Подождите, пока устройство найдет совместимые устройства.
- 6 Выберите устройство.
- 7 Убедитесь, что шестизначный PIN-код совпадает на обоих устройствах, и выберите **✓**.
- 8 Подождите, пока не завершится передача данных между устройствами.
- 9 Выберите **Повт. передачу**, чтобы поделиться теми же элементами с другим пользователем (необязательно).
- 10 Выберите **Готово**.

Получение данных с помощью Garmin Share

Перед использованием этой функции необходимо включить Bluetooth® на обоих совместимых устройствах. Оба устройства должны быть в радиусе 3 м (10 футов) друг от друга. При появлении соответствующего запроса вы также должны согласиться на передачу данных другим устройствам Garmin®, использующим Garmin Share.

- 1 В режиме отображения циферблата нажмите кнопку **GPS**.
- 2 Выберите **Garmin Share**.
- 3 Подождите, пока устройство найдет совместимые устройства в зоне действия.
- 4 Выберите **✓**.
- 5 Убедитесь, что шестизначный PIN-код совпадает на обоих устройствах, и выберите **✓**.
- 6 Подождите, пока не завершится передача данных между устройствами.
- 7 Выберите **Готово**.

Профиль пользователя

Вы можете обновить профиль пользователя на часах или в приложении Garmin Connect™.

Настройка профиля пользователя

Вы можете обновлять свои персональные данные, такие как рост, вес, зоны тренировки и др. Часы используют эту информацию для вычисления точных данных о тренировках.

- 1 Нажмите и удерживайте кнопку **MENU**.
- 2 Выберите **Профиль пользователя**.
- 3 Выберите один из вариантов.

Настройки пола

При первой настройке часов необходимо выбрать пол. Большинство алгоритмов для фитнеса и тренировок основаны на двух полах. Для получения наиболее точных результатов Garmin® рекомендует указывать ваш пол при рождении. После первоначальной настройки можно изменить параметры профиля в учетной записи Garmin Connect™.

Профиль и конфиденциальность: позволяет настроить данные в открытом профиле.

Настройки пользователя: выбор пола. При выборе Не указано алгоритмы, для которых требуется двоичный ввод, будут использовать пол, указанный при первоначальной настройке часов.

Просмотр фитнес-возраста

Фитнес-возраст позволяет сравнить свою физическую форму с физической формой людей одного с вами пола. Ваши часы используют такую информацию, как ваш возраст, индекс массы тела (ИМТ), данные о ЧСС в состоянии покоя и историю занятий, чтобы сообщить ваш фитнес-возраст. Если у вас есть весы Index™, ваше устройство использует показатель процента жира в организме вместо ИМТ, чтобы определить ваш фитнес-возраст. Физические упражнения и изменения образа жизни могут оказать эффект на ваш фитнес-возраст.

ПРИМЕЧАНИЕ: для получения наиболее точного фитнес-возраста завершите настройку профиля пользователя (*Настройка профиля пользователя, стр. 57*).

- 1 Нажмите и удерживайте кнопку **MENU**.
- 2 Выберите **Профиль пользователя > Фитнес-возраст**.

Информация о зонах частоты пульса

Многие спортсмены используют зоны частоты пульса для оценки состояния и укрепления сердечно-сосудистой системы, а также для повышения общего уровня подготовки. Зона частоты пульса — диапазон частоты пульса за минутный отрезок времени. Зоны частоты пульса пронумерованы от 1 до 5 по нарастанию интенсивности. Обычно зоны частоты пульса рассчитываются на основе процентного значения максимальной частоты пульса.

Спортивные цели

Знание зон частоты пульса помогает оценить и улучшить общую подготовку с помощью следующих принципов.

- Частота пульса — надежный показатель интенсивности тренировки.
- Тренировка в определенных зонах частоты пульса позволяет улучшить состояние сердечно-сосудистой системы.

Зная максимальную частоту пульса, вы можете использовать таблицу (*Оценка нагрузки в зонах частоты пульса, стр. 58*) для определения оптимальной зоны частоты пульса и достижения поставленных спортивных целей.

Если максимальная частота пульса вам неизвестна, вы можете воспользоваться соответствующим калькулятором в сети Интернет. В некоторых тренажерных залах и фитнес-центрах можно пройти тест и определить максимальную частоту пульса. Максимальный пульс по умолчанию равен 220 ударам в минуту минус возраст.

Настройка зон ЧСС

Часы используют информацию профиля пользователя из первоначальной настройки для определения зон ЧСС по умолчанию. Вы можете установить отдельные зоны ЧСС для спортивных профилей, например для бега, велоспорта и плавания. Для получения более точных данных о калориях во время занятия установите свое максимальное значение ЧСС. Также можно вручную установить каждую зону

ЧСС и ввести ЧСС в состоянии покоя. Зоны можно скорректировать вручную на часах или с помощью своей учетной записи Garmin Connect™.

- 1 Нажмите и удерживайте кнопку **MENU**.
- 2 Выберите **Профиль пользователя > Частота пульса и зоны мощности > Зоны частоты пульса**.
- 3 Выберите **Максимальная частота пульса** и введите максимальную ЧСС.
Можно воспользоваться функцией Автоматическое определение для автоматической регистрации максимальной ЧСС во время занятия (*Автоматическое определение показателей тренировки*, стр. 58).
- 4 Выберите **ЧП на отдыхе > Задать польз. настр.** и укажите ЧСС в состоянии покоя.
Вы можете использовать средние значения ЧСС, измеренные часами, или указать точные значения сердечных сокращений в состоянии покоя.
- 5 Выберите **Зоны > Расчет по**.
- 6 Выберите один из следующих вариантов:
 - Выберите **Уд./мин.** для просмотра и изменения зон на основе количества ударов в минуту.
 - Выберите **ЧП %максимум** для просмотра и изменения зон на основе процентного значения максимальной ЧСС.
 - Выберите **%РЧП** для просмотра и изменения зон на основе процентного значения резерва ЧСС (максимальная ЧСС минус ЧСС в состоянии покоя).
- 7 Выберите зону и укажите значение для каждой зоны.
- 8 Выберите **Частота пульса по видам спорта** и выберите спортивный профиль, чтобы добавить отдельные зоны ЧСС (дополнительно).
- 9 Повторите шаги, чтобы добавить отдельные зоны ЧСС для занятий спортом (дополнительно).

Установка зон ЧСС с помощью часов

Настройки по умолчанию позволяют часам определять максимальную ЧСС и устанавливать зоны ЧСС на основе процентного значения максимальной ЧСС.

- Проверьте правильность настроек вашего профиля пользователя (*Настройка профиля пользователя*, стр. 57).
- Регулярно выполняйте пробежки с совместимым наручным или нагрудным пульсометром.
- Просмотрите тенденции изменения ЧСС и время в зонах в вашей учетной записи Garmin Connect™.

Оценка нагрузки в зонах частоты пульса

Зона	Максимальная частота пульса в процентах	Нагрузка	Преимущества
1	50–60 %	Расслабленный низкий темп, ритмичное дыхание	Аэробная тренировка начального уровня, борьба со стрессом
2	60–70 %	Комфортный темп, чуть более глубокое дыхание, можно разговаривать	Общая тренировка сердечно-сосудистой системы, хороший темп восстановления
3	70–80 %	Средний темп, разговаривать становится труднее	Повышение аэробной способности, оптимальная тренировка сердечно-сосудистой системы
4	80–90 %	Быстрый, слегка некомфортный темп, затрудненное дыхание	Повышение аэробной способности и порога, улучшение показателей скорости
5	90–100 %	Максимальный темп, приемлемый только для коротких промежутков времени, стесненное дыхание	Повышение аэробной и мышечной выносливости, тренировка силы

Автоматическое определение показателей тренировки

Функция Автоматическое определение включается по умолчанию. Часы поддерживают автоматическое определение максимальной ЧСС во время занятия.

- 1 Нажмите и удерживайте кнопку **MENU**.
- 2 Выберите **Профиль пользователя > Автоматическое определение**.
- 3 Выберите один из вариантов.

Функции отслеживания и безопасности

⚠ ОСТОРОЖНО

Функции отслеживания и безопасности — это вспомогательные функции, которые не следует использовать в качестве основного средства для получения экстренной помощи. Приложение Garmin Connect™ не обеспечивает оповещение экстренных служб от вашего лица.

УВЕДОМЛЕНИЕ

Для использования функций безопасности и отслеживания необходимо подключить часы Instinct® E к приложению Garmin Connect с помощью технологии Bluetooth®. На сопряженном смартфоне должен быть активен тарифный план, и он должен находиться в зоне покрытия сети, где доступна передача данных. Контакты для связи в чрезвычайных ситуациях можно указать в учетной записи Garmin Connect.

Для получения дополнительной информации о функциях отслеживания и безопасности перейдите по ссылке: garmin.com/safety.

Помощь: позволяет отправить сообщение с указанием вашего имени, ссылки LiveTrack и местоположения по GPS (если доступно) вашим контактам для связи в чрезвычайных ситуациях.

Регистрация происшествий: когда часы Instinct E обнаруживают происшествие во время определенного занятия на свежем воздухе, они отправляют автоматическое сообщение, ссылку LiveTrack и местоположение по GPS (если доступно) вашим контактам для связи в чрезвычайных ситуациях.

LiveTrack: позволяет друзьям и близким следить за вашими пробежками и тренировками в режиме реального времени. Отслеживающих пользователей можно пригласить по электронной почте или через социальные сети, и они смогут просматривать ваши достижения в режиме реального времени на веб-странице.

Live Event Sharing: позволяет отправлять сообщения друзьям и близким во время занятия, предоставляя обновления в реальном времени.

ПРИМЕЧАНИЕ: эта функция доступна, только если устройство подключено к совместимому смартфону с помощью технологии Android™.

Добавление контактов для связи в чрезвычайных ситуациях

Номера телефонов контактов для связи в чрезвычайных ситуациях используются функциями отслеживания и безопасности.

- 1 В приложении Garmin Connect™ выберите ●●●.
- 2 Выберите **Отслеживание и безопасность** > **Функции безопасности** > **Контакты для связи в чрезвычайных ситуациях** > **Добавить контакты для связи в чрезвычайных ситуациях**.
- 3 Следуйте инструкциям на экране.

Ваши контакты для связи в чрезвычайных ситуациях получают уведомление, если вы их добавляете в качестве контактов для связи в чрезвычайных ситуациях, и они могут принять или отклонить ваш запрос. Если контакт отклоняет ваш запрос, вам необходимо выбрать другой контакт в качестве контакта для связи в чрезвычайных ситуациях.

Добавление контактов

В приложении Garmin Connect™ можно добавить до 50 контактов. Адреса электронной почты контактов можно использовать с функцией LiveTrack. Три контакта из этого списка можно использовать в качестве контактов для связи в чрезвычайных ситуациях (*Добавление контактов для связи в чрезвычайных ситуациях*, стр. 59).

- 1 В приложении Garmin Connect выберите ●●●.
- 2 Выберите **Контакты**.
- 3 Следуйте инструкциям на экране.

После добавления контактов необходимо синхронизировать данные, чтобы применить изменения на устройстве Instinct® E (*Использование приложения Garmin Connect™*, стр. 53).

Включение и выключение регистрации происшествий

⚠ ОСТОРОЖНО

Регистрация происшествий — это вспомогательная функция, доступная только для определенных занятий на открытом воздухе. Регистрацию происшествий не следует использовать в качестве

основного средства получения экстренной помощи. Приложение Garmin Connect™ не обеспечивает оповещение экстренных служб от вашего лица.

УВЕДОМЛЕНИЕ

Перед включением функции регистрации происшествий на часах необходимо настроить контакты для связи в чрезвычайной ситуации в приложении Garmin Connect (*Добавление контактов для связи в чрезвычайных ситуациях*, стр. 59). На сопряженном смартфоне должен быть активен тарифный план, и он должен находиться в зоне покрытия сети, где доступна передача данных. Ваши контакты для связи в чрезвычайных ситуациях должны иметь возможность получать электронную почту или текстовые сообщения (могут применяться стандартные тарифы за обмен текстовыми сообщениями).

- 1 Нажмите и удерживайте кнопку **MENU**.
- 2 Выберите **Безопасность > Регистрация происш..**
- 3 Выберите занятие с использованием GPS.

ПРИМЕЧАНИЕ: функция регистрации происшествий доступна только для определенных занятий на открытом воздухе.

Если в момент регистрации происшествия к часам Instinct® E был подключен смартфон, приложение Garmin Connect сможет отправить автоматическое текстовое сообщение и сообщение электронной почты с указанием вашего имени и местоположения по GPS (если доступно) вашим контактам для связи в чрезвычайных ситуациях. На устройстве и подключенном смартфоне появится уведомление о том, что по истечении 15 секунд ваши контакты будут проинформированы о происшествии. Если помощь не требуется, автоматическую отправку сообщения можно отменить.

Запрос о помощи

⚠ ОСТОРОЖНО

Помощь — это вспомогательная функция, которую не следует использовать в качестве основного средства для получения экстренной помощи. Приложение Garmin Connect™ не обеспечивает оповещение экстренных служб от вашего лица.

УВЕДОМЛЕНИЕ

Для получения возможности отправки запросов о помощи необходимо настроить контакты для связи в чрезвычайных ситуациях в приложении Garmin Connect (*Добавление контактов для связи в чрезвычайных ситуациях*, стр. 59). На сопряженном смартфоне должен быть активен тарифный план, и он должен находиться в зоне покрытия сети, где доступна передача данных. Ваши контакты для связи в чрезвычайных ситуациях должны иметь возможность получать электронную почту или текстовые сообщения (могут применяться стандартные тарифы за обмен текстовыми сообщениями).

- 1 Нажмите и удерживайте кнопку **CTRL**.
- 2 После того как устройство подаст три вибросигнала, отпустите кнопку, чтобы активировать функцию отправки запроса о помощи.

Появится экран с таймером обратного отсчета.

СОВЕТ: отправку сообщения можно отменить до завершения обратного отсчета времени. Для этого выберите **Отмена**.

Настройка отображения данных о здоровье и самочувствии

Нажмите и удерживайте кнопку **MENU**, затем выберите **Здоровье и благополучие**.

Част. пульса: настройка параметров наручного пульсометра (*Настройки наручного пульсометра*, стр. 41).

Режим пульсоксиметра: выбор режима пульсоксиметра (*Настройка режима пульсоксиметра*, стр. 42).

Ежедневная сводка: включение ежедневной сводки Body Battery™, которая отображается за несколько часов до начала времени сна. В ежедневной сводке содержится информация о том, какое влияние ежедневные занятия и стресс оказали на уровень заряда Body Battery (*Body Battery™*, стр. 34).

Оповещения о стрессе: оповещают вас, когда периоды стресса расходуют ваш заряд Body Battery.

Оповещения об отдыхе: оповещают вас, когда прошел период отдыха и как он повлиял на заряд Body Battery.

Оповещение о движении: включение или отключение функции Оповещение о движении (*Напоминание о движении*, стр. 61).

Оповещения по достижению цели: позволяет включать и выключать оповещения по достижению цели или выключать оповещения только на время проведения занятий. Оповещения о достижении цели появляются при достижении цели по количеству пройденных шагов, этажей и времени интенсивной активности за неделю.

Move IQ: позволяет включать и выключать оповещения о событиях Move IQ®. При совпадении движений с известными моделями упражнений функция Move IQ автоматически определяет событие и отображает его в хронике. События Move IQ отображают тип и продолжительность занятия, но они не отображаются в списке занятий или в ленте новостей. Для получения более подробной и точной информации можно воспользоваться функцией регистрации хронометрируемых занятий на устройстве.

Автоподбор цели

Ваше устройство автоматически рассчитывает, сколько шагов вам нужно пройти за день, основываясь на имеющихся показателях активности. По мере движения в течение дня устройство отображает ваш прогресс выполнения цели на день.

Вместо автоматического расчета цели вы можете задать свою цель в учетной записи Garmin Connect™.

Напоминание о движении

Длительное сидение может привести к нежелательному замедлению обмена веществ. Напоминание о движении поможет вам чаще двигаться. После часа бездействия на экране появляется напоминание Вперед! и отображается полоса движения. Через каждые 15 минут бездействия на экране появляются дополнительные сегменты шкалы. Также устройство воспроизводит сигнал или вибрирует, если звуковые сигналы включены (*Настройки системы*, стр. 69).

Чтобы сбросить напоминание, пройдитесь хотя бы пару минут.

Время интенсивной активности

Согласно рекомендациям таких организаций, как Всемирная организация здравоохранения, для укрепления здоровья продолжительность умеренной активности, например быстрой ходьбы, должна составлять не менее 150 минут в неделю, а продолжительность интенсивной активности, например бега, — 75 минут в неделю.

Часы контролируют интенсивность активности и отслеживает время, затраченное на умеренную и интенсивную активность (для определения интенсивности активности требуются данные о частоте пульса). Часы суммируют время умеренной и интенсивной активности. При этом время интенсивной активности удваивается.

Подсчет времени интенсивной активности

Подсчет времени интенсивной активности на часах Instinct® E производится путем сравнения данных о частоте пульса с данными о средней частоте пульса в состоянии покоя. Если функция отслеживания частоты пульса выключена, на часах выполняется расчет времени умеренной активности путем анализа количества шагов в минуту.

- Чтобы обеспечить максимальную точность расчета времени интенсивной активности, следует запустить регистрацию хронометрируемого занятия.
- Для получения наиболее точных данных о частоте пульса в состоянии покоя часы следует носить круглосуточно.

Мониторинг сна

Во время сна часы автоматически отслеживают ваш сон и обеспечивают мониторинг движений. Вы можете установить обычное время сна в приложении Garmin Connect™ или в настройках часов (*Настройка режима сна, стр. 70*). Статистические данные по сну включают в себя общее время сна, фазы сна, информацию о движении во сне и показатели сна. Данные о дневном сне добавляются к статистике сна, а также могут влиять на восстановление. Подробные статистические данные о сне можно просмотреть в учетной записи Garmin Connect.

ПРИМЕЧАНИЕ: Режим «Не беспокоить» можно использовать для выключения уведомлений и оповещений, за исключением сигналов будильника (*Элементы управления, стр. 37*).

Использование функции автоматического отслеживания сна

- 1 Наденьте часы перед сном.
- 2 Загрузите данные по отслеживанию сна в свою учетную запись Garmin Connect™ (*Использование приложения Garmin Connect™, стр. 53*).

Статистические данные о сне можно просмотреть в учетной записи Garmin Connect.

Вы можете просматривать информацию о сне, включая дневной сон, на часах Instinct® E (*Мини-виджеты, стр. 32*).

Колебания дыхания

ПРЕДУПРЕЖДЕНИЕ

Устройство Instinct® E не является медицинским устройством и не предназначено для диагностики или мониторинга каких-либо заболеваний. Для получения дополнительной информации о точности измерений пульсоксиметра перейдите на веб-сайт garmin.com/ataccuracy.

Оптический датчик ЧСС на устройстве Instinct E оснащен функцией пульсоксиметра, которая позволяет измерять колебания дыхания во время сна. Аналитическая информация насчет колебаний дыхания предоставляется для улучшения осведомленности об условиях сна и общего самочувствия. Периодические или частые колебания дыхания могут быть вызваны индивидуальными факторами образа жизни или условиями сна. Обратитесь к врачу, если у вас возникли вопросы о вашем уровне колебаний дыхания.

для обнаружения колебаний дыхания необходимо включить отслеживание сна с пульсоксиметром (*Настройка режима пульсоксиметра, стр. 42*).

В мини-виджете показателей сна отображаются актуальные данные о колебаниях вашего дыхания. возможно, потребуется добавить мини-виджет в список мини-виджетов (*Настройка ленты мини-виджетов, стр. 34*).

В учетной записи Garmin Connect™ можно просмотреть дополнительные сведения о колебаниях дыхания, включая тенденции к изменениям за несколько дней.

Навигация

Просмотр и редактирование сохраненных местоположений

СОВЕТ: местоположение можно сохранить из меню элементов управления (*Элементы управления*, стр. 37).

- 1 В режиме отображения циферблата нажмите кнопку **GPS**.
- 2 Выберите **Навигация > Сохр. местополож.**
- 3 Выберите сохраненное местоположение.
- 4 Выберите параметр для просмотра или редактирования сведений о местоположении.

Сохранение местоположения по двойной сетке

Вы можете сохранить текущее местоположение, используя координаты по двойной сетке, чтобы вернуться в то же место позже.

- 1 Настройте горячую клавишу для функции **Двойные координаты** (*Настройка горячих клавиш*, стр. 70).
- 2 Нажмите и удерживайте кнопку или комбинацию кнопок, которую вы настроили.
- 3 Подождите, пока часы найдут спутники.
- 4 Нажмите кнопку **GPS**, чтобы сохранить местоположение.
- 5 При необходимости нажмите кнопку **DOWN**, чтобы изменить сведения о местоположении.

Установка ориентира для навигации

Можно задать ориентир для навигации для указания курса и расстояния до местоположения или пеленга.

- 1 Выберите один из следующих вариантов:
 - Нажмите и удерживайте кнопку **CTRL**.
СОВЕТ: ориентир для навигации можно установить во время записи занятия.
 - В режиме отображения циферблата нажмите кнопку **GPS**.
- 2 Выберите **Ориентир для навигации**.
- 3 Подождите, пока часы найдут спутники.
- 4 Нажмите кнопку **GPS** и выберите **Добавить точку**.
- 5 Выберите местоположение или пеленг для использования в качестве ориентира для навигации. Появится стрелка компаса и расстояние до пункта назначения.
- 6 Наведите верхнюю часть часов в сторону вашего курса. При отклонении от курса компас отображает направление от курса и градус отклонения.
- 7 При необходимости нажмите кнопку **GPS** и выберите **Изменить место**, чтобы установить другой ориентир для навигации.

Навигация к пункту назначения

Часы можно использовать для навигации к пункту назначения или следования по дистанции.

- 1 В режиме отображения циферблата нажмите кнопку **GPS**.
- 2 Выберите один из следующих вариантов:
 - Выберите **Навигация**.
 - Выберите занятие, нажмите и удерживайте кнопку **MENU**, затем выберите **Навигация**.
- 3 Выберите категорию.
- 4 Следуйте инструкциям на экране, чтобы выбрать пункт назначения.
- 5 Выберите пункт **Идти к**.
- 6 Нажмите кнопку **GPS**, чтобы начать навигацию.

Навигация к начальной точке во время занятия

Вы можете выполнить обратную навигацию к начальной точке текущего занятия по прямой линии или по уже пройденному пути. Эта функция доступна только для занятий с использованием GPS.

- 1 Во время занятия нажмите кнопку **GPS**.
- 2 Выберите **Назад к началу**, а затем выберите требуемый вариант.

- Чтобы вернуться к начальной точке занятия по уже пройденному пути, выберите **TracBack**.
- Чтобы вернуться к начальной точке занятия по прямой линии, выберите **Напрямую**.

Ваше текущее местоположение, трек и пункт назначения отобразятся на карте.

Навигация при помощи функции «Засечь направление»

Наведя часы на удаленный объект (например, на водонапорную башню), можно зафиксировать направление, а затем осуществить навигацию к выбранному объекту.

- 1 В режиме отображения циферблата нажмите кнопку **GPS**.
- 2 Выберите один из следующих вариантов:
 - Выберите **Навигация > Засечь направление**.
 - Выберите занятие, нажмите и удерживайте кнопку **MENU**, затем выберите **Навигация > Засечь направление**.
- 3 Наведите верхнюю часть часов на объект и нажмите кнопку **GPS**.
Отображается информация о навигации.
- 4 Нажмите кнопку **GPS**, чтобы начать навигацию.

Создание метки «Человек за бортом» и навигация к отмеченному местоположению

Устройство позволяет сохранить местоположение «Человек за бортом» (ЧЗБ) и автоматически начать навигацию к нему.

СОВЕТ: вы можете выбрать такую настройку, при которой удержание кнопок будет использоваться для доступа к функции ЧЗБ (*Настройка горячих клавиш, стр. 70*).

- 1 В режиме отображения циферблата нажмите кнопку **GPS**.
 - 2 Выберите один из следующих вариантов:
 - Выберите **Навигация > Посл. точка «ЧЗБ»**.
 - Выберите занятие, нажмите и удерживайте кнопку **MENU**, затем выберите **Навигация > Посл. точка «ЧЗБ»**.
- Отображается информация о навигации.

Остановка навигации

- 1 Во время занятия нажмите и удерживайте кнопку **MENU**.
- 2 Выберите пункт **Остановка навиг.**

Дистанции

ПРЕДУПРЕЖДЕНИЕ

Эта функция позволяет пользователям загружать дистанции, созданные другими пользователями. Garmin® не делает заявлений относительно безопасности, точности, надежности, полноты или актуальности дистанций, созданных третьими лицами. Вы принимаете на себя весь риск использования дистанций, созданных третьими лицами.

Вы можете отправить дистанцию из своей учетной записи Garmin Connect™ на устройство. После сохранения дистанции на устройстве вы можете выполнить навигацию по ней.

Эта функция удобна для движения по сохраненным дистанциям, которые вам нравятся. Можно, например сохранить веломаршрут до работы, чтобы пользоваться им повторно.

Эта функция также может быть удобна для сравнения своих результатов с ранее поставленными целями. Например, если изначально дистанция была пройдена за 30 минут, вы можете соревноваться с Virtual Partner® и попытаться преодолеть ту же дистанцию за меньшее время.

Создание дистанции на устройстве и следование по ней

- 1 В режиме отображения циферблата нажмите кнопку **GPS**.
- 2 Выберите занятие.
- 3 Нажмите и удерживайте кнопку **MENU**.
- 4 Выберите **Навигация > Дистанции > Создать**.
- 5 Введите название дистанции и выберите .
- 6 Выберите **Добавить местоположение**.
- 7 Выберите один из вариантов.
- 8 При необходимости повторите шаги 6 и 7.

- 9 Выберите **Готово** > **Пройти дистанцию**.
Отображается информация о навигации.

- 10 Нажмите **GPS**, чтобы начать навигацию.

Создание дистанции в Garmin Connect™

Для создания дистанции в приложении Garmin Connect необходимо иметь учетную запись Garmin Connect (*Garmin Connect™*, стр. 51).

- 1 В приложении Garmin Connect выберите **•••**.
- 2 Выберите **Тренировки и планирование** > **Дистанции** > **Создать дистанцию**.
- 3 Выберите тип дистанции.
- 4 Следуйте инструкциям на экране.
- 5 Выберите **Готово**.

ПРИМЕЧАНИЕ: вы можете отправить эту дистанцию на свое устройство (*Отправка дистанции на устройство*, стр. 65).

Отправка дистанции на устройство

Вы можете отправить дистанцию, созданную при помощи приложения Garmin Connect™, на устройство (*Создание дистанции в Garmin Connect™*, стр. 65).

- 1 В приложении Garmin Connect выберите **•••**.
- 2 Выберите **Тренировки и планирование** > **Дистанции**.
- 3 Выберите дистанцию.
- 4 Выберите .
- 5 Выберите совместимое устройство.
- 6 Следуйте инструкциям на экране.

Просмотр или изменение сведений о дистанции

Вы можете просмотреть или отредактировать сведения о дистанции перед тем, как использовать ее для навигации.

- 1 В режиме отображения циферблата нажмите кнопку **GPS**.
- 2 Выберите занятие.
- 3 Нажмите и удерживайте кнопку **MENU**.
- 4 Выберите **Навигация** > **Дистанции**.
- 5 Чтобы выбрать дистанцию, нажмите кнопку **GPS**.
- 6 Выберите один из следующих вариантов:
 - Чтобы начать навигацию, выберите **Пройти дистанцию**.
 - Чтобы посмотреть дистанцию на карте, прокрутить карту или изменить ее масштаб, выберите **Карта**.
 - Чтобы начать прохождение дистанции в обратном направлении, выберите **Пройти дист. в обратн. направл.**
 - Чтобы просмотреть график высоты для дистанции, выберите **Профиль высот**.
 - Чтобы изменить название дистанции, выберите пункт **Название**.
 - Для изменения маршрута дистанции выберите **Правка**.
 - Чтобы удалить дистанцию, выберите **Удалить**.

Проекция маршрутной точки

Создать новое местоположение можно с использованием функции проецирования расстояния и пеленга из текущего местоположения.

ПРИМЕЧАНИЕ: возможно, потребуется добавить приложение Проец. тчк. в список занятий и приложений.

- 1 В режиме отображения циферблата нажмите кнопку **GPS**.
- 2 Выберите **Проец. тчк.**
- 3 Нажмите кнопку **UP** или **DOWN**, чтобы указать курс.
- 4 Нажмите **GPS**.
- 5 Нажмите кнопку **DOWN**, чтобы выбрать единицу измерения.

6 Нажмите кнопку **UP**, чтобы ввести расстояние.

7 Нажмите **GPS**, чтобы сохранить.

Проекция маршрутной точки сохраняется под именем по умолчанию.

Настройки навигации

Предусмотрена возможность настройки функций карты и интерфейса для навигации к пункту назначения.

Настройка экранов данных о навигации

1 В режиме отображения циферблата нажмите и удерживайте кнопку **MENU**.

2 Выберите **Навигация > Экраны данных**.

3 Выберите один из следующих вариантов:

- Выберите **Карта > Состояние**, чтобы включить или отключить карту.
- Выберите **Карта > Поле данных**, чтобы включить или отключить поле данных, в котором отображаются данные для прокладки маршрутов на карте.
- Выберите **Вперед по маршруту**, чтобы включить или отключить информацию о предстоящих точках дистанции.
- Выберите **Профиль высот**, чтобы включить или отключить график высоты.
- Выберите экран для добавления, удаления или настройки.

Настройки курса

Можно настроить вид указателя, отображающегося на экране во время навигации.

Нажмите и удерживайте кнопку **MENU**, а затем выберите **Навигация > Тип**.

Пеленг: указывает направление на пункт назначения.

Курс: показывает текущее положение относительно линии курса, ведущей к пункту назначения.

Настройка навигационных оповещений

Можно установить оповещения для облегчения навигации к пункту назначения.

1 Нажмите и удерживайте кнопку **MENU**.

2 Выберите **Навигация > Оповещения**.

3 Выберите один из следующих вариантов:

- Чтобы установить оповещение для определенного расстояния от пункта назначения, выберите **Рт до кон. п. назн..**
- Чтобы установить оповещение для расчетного времени, оставшегося до прибытия в пункт назначения, выберите **Вр. до кон. п. наз..**
- Чтобы установить оповещение о том, что вы отклоняетесь от курса, выберите **Отклонение от курса**.
- Чтобы включить пошаговые подсказки навигации, выберите **Пошаговые инструкции**.

4 При необходимости выберите **Состояние**, чтобы включить оповещение.

5 При необходимости введите значение расстояния или времени и выберите **✓**.

Настройки диспетчера питания

Удерживая кнопку **MENU** и выберите **Диспетчер питания**.

Энергосбережение: изменяет системные настройки для увеличения времени работы от аккумулятора в режиме часов (*Настройка функции энергосбережения, стр. 67*).

Режимы мощности: изменяет системные настройки, настройки занятия и настройки GPS для продления срока работы от батареи во время занятия (*Настройка режимов энергопотребления, стр. 67*).

Процент заряда: отображение оставшегося времени работы от батареи в процентах.

Расчетное время заряда: отображение оставшегося времени работы от батареи в виде примерного количества дней или часов.

Настройка функции энергосбережения

Функция энергосбережения позволяет быстро изменять системные настройки для увеличения времени работы от батареи в режиме часов.

Режим энергосбережения можно включить в меню элементов управления (*Элементы управления, стр. 37*).

- 1 Нажмите и удерживайте кнопку **MENU**.
- 2 Выберите **Диспетчер питания > Энергосбережение**.
- 3 Выберите **Состояние**, чтобы включить функцию энергосбережения.
- 4 Нажмите **Правка** и выберите нужную опцию:
 - Выберите **Циферблат**, чтобы включить циферблат с низким энергопотреблением, который обновляется раз в минуту.
 - Выберите **Телефон**, чтобы отключить сопряженный телефон.
 - Выберите **ЧП на запястье**, чтобы отключить наручный пульсометр.
 - Выберите пункт **Пульсоксиметр**, чтобы выключить датчик пульсоксиметра.
 - Выберите **Подсветка**, чтобы отключить автоматическую подсветку.

На часах отображается количество полученных часов работы от батареи при каждом изменении настроек.

- 5 Выберите **Оп. о низ. зар.**, чтобы получать уведомления о низком заряде батареи.

Изменение режима энергопотребления

Можно изменить режим энергопотребления, чтобы увеличить время работы от батареи во время занятия.

- 1 Во время занятия нажмите и удерживайте кнопку **MENU**.
- 2 Выберите **Режим мощности**.
- 3 Выберите один из вариантов.

На часах отображается количество доступных часов работы от батареи с выбранным режимом энергопотребления.

Настройка режимов энергопотребления

Устройство поставляется с несколькими предварительно установленными режимами энергопотребления, которые позволяют быстро регулировать настройки системы, занятия и GPS, чтобы продлить срок работы от батареи во время занятия. Можно изменить существующие режимы энергопотребления или создать новые пользовательские режимы энергопотребления.

- 1 Нажмите и удерживайте кнопку **MENU**.
- 2 Выберите **Диспетчер питания > Режимы мощности**.
- 3 Выберите один из следующих вариантов:
 - Выберите режим энергопотребления для изменения.
 - Выберите **Добавить**, чтобы создать пользовательский режим мощности.
- 4 При необходимости придумайте и введите имя.
- 5 Выберите параметр, чтобы изменить определенные настройки режима энергопотребления. Например, можно изменить настройки GPS или отключить сопряженный телефон.

На часах отображается количество полученных часов работы от батареи при каждом изменении настроек.

- 6 При необходимости выберите **Готово**, чтобы сохранить и использовать пользовательский режим энергопотребления.

Восстановление режима энергопотребления

Предустановленный режим питания на устройстве можно сбросить до заводских значений по умолчанию.

- 1 Нажмите и удерживайте кнопку **MENU**.
- 2 Выберите **Диспетчер питания > Режимы мощности**.
- 3 Выберите предустановленный режим питания.
- 4 Выберите **Восстановление > ✓**.

Настройки системы

Нажмите и удерживайте кнопку **MENU**, а затем выберите **Система**.

Язык текста: выбор языка для отображения информации на часах.

Время: настройка параметров времени (*Настройки времени, стр. 70*).

Подсветка: настройка яркости экрана (*Изменение настроек экрана, стр. 70*).

Спутники: настройка спутниковой системы по умолчанию для использования во время занятий. При необходимости можно настроить параметры спутниковой системы для каждого занятия (*Настройки спутников, стр. 25*).

Звук и вибрация: настройка звуков на часах, таких как звуки кнопок, оповещения и вибрация.

Режим сна: настройка параметров времени сна и спящего режима (*Настройка режима сна, стр. 70*).

Не беспокоить: включение режима Не беспокоить. Можно изменить настройки экрана, уведомлений, оповещений и жестов запястьем.

Горячие клавиши: назначает функции быстрого вызова кнопкам (*Настройка горячих клавиш, стр. 70*).

Автоматическая блокировка: автоматически блокирует кнопки, чтобы предотвратить их случайное нажатие. Используйте опцию Во время занятия для блокировки кнопок во время хронометрируемого занятия. Используйте опцию Общее исп. для блокировки кнопок, когда не ведется запись хронометрируемого занятия.

Формат: настройка общих параметров формата, таких как единицы измерения, показатели темпа и скорости, отображаемые во время занятий, начало недели, формат координат географического положения и параметры датума (*Изменение единиц измерения, стр. 71*).

Пароль: установка четырехзначного кода доступа для защиты личной информации, когда часы не находятся на вашем запястье (*Настройка кода доступа часов, стр. 69*).

Запись данных: настройка записи часами данных о занятиях. Опция Интеллектуально (по умолчанию) позволяет увеличить время записи занятий. Опция Каждую секунду позволяет получить более подробные записи занятий, но не гарантирует записи длительных занятий полностью.

Режим USB: переключение часов в режим использования протокола MTP (Media Transfer Protocol) или в режим Garmin® при подключении к компьютеру.

Сброс: сброс пользовательских данных и настроек (*Сброс всех настроек до значений по умолчанию, стр. 76*).

Обновление ПО: устанавливает загруженные обновления программного обеспечения, включает автоматические обновления или проверяет наличие обновлений вручную (*Обновления продукта, стр. 75*).

Об устройстве: отображает информацию об устройстве, ПО, лицензии и нормативную информацию.

Настройка кода доступа часов

УВЕДОМЛЕНИЕ

После трехкратного неправильного ввода кода доступа часы временно заблокируются. После пяти неправильных попыток часы заблокируются, и вам потребуется выполнить сброс кода доступа в приложении Garmin Connect™. Если вы не установили сопряжение между часами и телефоном, после пяти неправильных попыток ваши данные будут удалены, и часы вернуться к заводским настройкам по умолчанию.

Вы можете установить код доступа для часов, чтобы защитить свои личные данные в то время, когда часы не находятся на вашем запястье.

- 1 Нажмите и удерживайте кнопку **MENU**.
- 2 Выберите **Система > Пароль > Установка пароля**.
- 3 Введите четырехзначный код доступа.

В следующий раз, когда вы снимете часы с запястья, вам потребуется ввести код доступа, прежде чем вы сможете просмотреть любую информацию.

Изменение кода доступа часов

Необходимо знать текущий код доступа, чтобы изменить его. Если вы забыли код доступа или предприняли слишком много неудачных попыток его ввода, код доступа потребуется сбросить в приложении Garmin Connect™.

- 1 Нажмите и удерживайте кнопку **MENU**.
- 2 Выберите **Система > Пароль > Изменить пароль**.

3 Введите текущий четырехзначный код доступа.

4 Введите новый четырехзначный код доступа.

В следующий раз, когда вы снимете часы с запястья, вам потребуется ввести код доступа, прежде чем вы сможете просмотреть любую информацию.

Настройки времени

Нажмите и удерживайте кнопку **MENU** и выберите **Система > Время**.

Формат времени: установка 12-часового, 24-часового или военного формата отображения времени.

Формат даты: установка порядка отображения дня, месяца и года для дат.

Установить время: выбор часового пояса. Опция Автоматически обеспечивает автоматический выбор часового пояса в соответствии с текущей позицией GPS.

Время: настройка времени, если опция Установить время установлена на режим Вручную.

Оповещения: позволяет настроить ежечасные звуковые оповещения, а также оповещения о восходе и заходе солнца, чтобы обеспечить их воспроизведение за определенное количество минут или часов до наступления соответствующих событий (*Установка оповещений о времени, стр. 28*).

Синхронизация времени: позволяет вручную синхронизировать время при переходе на летнее время и при смене часового пояса (*Синхронизация времени, стр. 28*).

Изменение настроек экрана

1 Нажмите и удерживайте кнопку **MENU**.

2 Выберите **Система > Подсветка**.

3 Выберите один из следующих вариантов:

- Выберите **Во время занятия**.
- Выберите **Общее исп.**
- Выберите **Во время сна**.

4 Выберите один из следующих вариантов:

ПРИМЕЧАНИЕ: некоторые настройки доступны не для всех режимов.

- Выберите **Яркость**, чтобы установить уровень яркости экрана.
- Выберите **Нажатие кнопок**, чтобы обеспечить включение экрана при нажатии кнопок.
- Выберите **Оповещения**, чтобы обеспечить включение экрана при получении оповещений.
- Выберите **Жест**, чтобы обеспечить включение экрана, когда вы поднимаете или поворачиваете руку, чтобы взглянуть на запястье.
- Выберите **Тайм-аут**, чтобы установить время до отключения экрана.

Настройка режима сна

1 Нажмите и удерживайте кнопку **MENU**.

2 Выберите **Система > Режим сна**.

3 Выберите один из следующих вариантов:

- Выберите **Расписание**, выберите день, затем введите ваше время сна.
- Выберите **Циферблат**, чтобы использовать циферблат для сна.
- Выберите **Подсветка** для настройки экрана.
- Выберите **Будильник для дневного сна**, чтобы установить мелодию, вибрацию или и то, и другое на будильники для дневного сна.
- Выберите **Не беспокоить**, чтобы включить или отключить режим «Не беспокоить».
- Выберите **Энергосбережение**, чтобы включить или отключить режим энергосбережения (*Настройка функции энергосбережения, стр. 67*).

Настройка горячих клавиш

Можно настроить функцию, которая должна выполняться при удержании отдельных кнопок и сочетания кнопок.

1 Нажмите и удерживайте кнопку **MENU**.

2 Выберите **Система > Горячие клавиши**.

3 Выберите кнопку или сочетание кнопок для настройки.

4 Выберите функцию.

Изменение единиц измерения

Можно настроить единицы измерения для расстояния, темпа, скорости, высоты и многого другого.

- 1 Нажмите и удерживайте кнопку **MENU**.
- 2 Выберите **Система > Формат > Единицы**.
- 3 Выберите тип измерения.
- 4 Выберите единицу измерения.

Просмотр информации об устройстве

Можно просмотреть информацию об устройстве, включая идентификатор прибора, версию программного обеспечения, сведения о соответствии стандартам и текст лицензионного соглашения.

- 1 Нажмите и удерживайте кнопку **MENU**.
- 2 Выберите **Система > Об устройстве**.

Просмотр нормативной информации и сведений о соответствии стандартам (электронная этикетка)

Этикетка для данного устройства предоставляется в электронном виде. Электронная этикетка может предоставлять нормативную информацию, например номера идентификации, предоставленные FCC, или маркировки о соответствии региональным стандартам, а также полезную информацию о продукте и лицензии.

- 1 Нажмите и удерживайте кнопку **MENU**.
- 2 В системном меню выберите **Об устройстве**.

Информация об устройстве

Зарядка часов

⚠ ПРЕДУПРЕЖДЕНИЕ

В устройстве используется литий-ионная батарея. Сведения о безопасности и другую важную информацию см. в руководстве *Правила техники безопасности и сведения об изделии*, которое находится в упаковке изделия.

УВЕДОМЛЕНИЕ

Для предотвращения коррозии тщательно очистите и высушите контакты и прилегающие области перед подключением к зарядному устройству или компьютеру. См. инструкции по очистке (*Уход за устройством*, стр. 73).

Часы поставляются с фирменным кабелем для зарядки. Дополнительные аксессуары и запасные части см. на веб-сайте buy.garmin.com или свяжитесь с дилером Garmin®.

1 Подключите кабель (концом со значком ▲) к разъему для зарядки на часах.

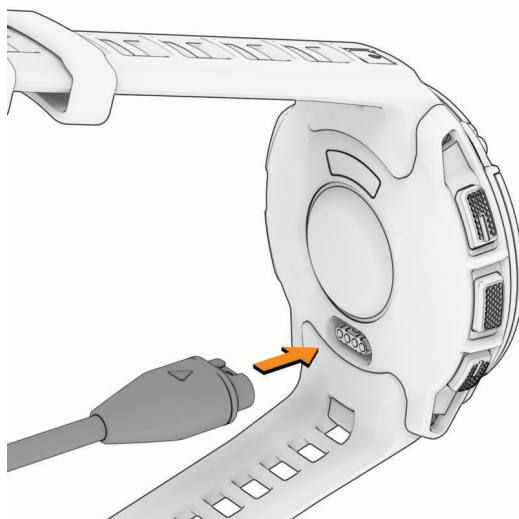

2 Подключите другой конец кабеля к порту компьютера USB-C® или адаптеру переменного тока (минимальная номинальная мощность – 5 Вт).

Часы отображают текущий уровень заряда батареи.

3 Отключите часы от зарядного устройства, когда уровень заряда батареи достигнет 100%.

Технические характеристики

Тип элементов питания	Перезаряжаемая встроенная литий-ионная батарея
Водонепроницаемость	10 атм ¹
Диапазон рабочих температур и диапазон температур для хранения	От -20° до 60 °C (от -4° до 140 °F)
Диапазон температур для зарядки по USB-кабелю	От 0 до 45 °C (от 32 до 113 °F)
Частоты беспроводной сети и мощность передачи (ЕС)	Instinct® E - 40mm: 2,4 ГГц при -1,72 дБм, максимальная; Instinct E - 45mm: 2,4 ГГц при 0,83 дБм, максимальная

Информация о времени работы от батареи

Фактическое время работы зависит от функций, включенных на часах, таких как отслеживание активности, измерение частоты пульса на запястье, уведомления смартфона, GPS, внутренние датчики и подключенные датчики (*Советы по увеличению времени работы батареи*, стр. 76).

¹ Устройство выдерживает давление, эквивалентное глубине 100 м. Для получения дополнительной информации посетите сайт www.garmin.com/waterrating.

Режим	Instinct® E - 40mm, время автономной работы	Instinct E - 45mm, время автономной работы
Режим смарт-часов	До 14 дней	До 16 дней
Режим энергосбережения	До 35 дней	До 40 дней
Только режим GPS	До 21 часа	До 24 часов
Режим всех спутниковых систем	До 14 часов	До 16 часов
Максимальный заряд батареи в режиме GPS	До 43 часов	До 50 часов
Режим занятия с GPS-трекером	До 17 дней	До 20 дней

Уход за устройством

УВЕДОМЛЕНИЕ

Не используйте острые предметы для очистки устройства.

Не рекомендуется использовать химические чистящие вещества, растворители и репелленты, которые могут повредить пластиковые детали и покрытие поверхностей.

Тщательно промывайте устройство в чистой воде при попадании на него хлорированной или соленой воды, солнцезащитных и косметических средств, алкоголя, а также других агрессивных химических веществ. Продолжительное воздействие этих веществ может привести к повреждению корпуса.

Не рекомендуется нажимать на кнопки, когда устройство находится под водой.

Избегайте сильных ударов и неосторожного обращения с устройством, поскольку это может привести к сокращению срока его службы.

Не следует хранить устройство в местах, где оно может подвергаться длительному воздействию экстремальных температур. Такое воздействие может привести к необратимому повреждению устройства.

Очистка часов

⚠ ОСТОРОЖНО

Некоторые пользователи могут испытывать раздражение кожи после длительного использования часов, особенно если у пользователя чувствительная кожа или подвержена аллергии. При появлении раздражения кожи снимите часы и дайте коже время на заживление. Во избежание раздражения кожи убедитесь, что часы чистые и сухие, и не затягивайте их на запястье слишком сильно.

УВЕДОМЛЕНИЕ

Даже небольшое количество пота или влаги может привести к появлению коррозии на электрических контактах при подключении к зарядному устройству. Коррозия может помешать зарядке и передаче данных.

СОВЕТ: для получения дополнительных сведений посетите веб-сайт garmin.com/fitandcare.

- 1 Промойте водой или протрите влажной безворсовой тканью.
- 2 Дайте часам полностью высохнуть.

Замена ремешков с пружинным штифтом

Ремешки часов можно заменить новыми ремешками Instinct® E или совместимыми ремешками QuickFit®. Для получения информации о совместимых размерах и ремешках для часов Instinct E посмотрите страницу продукта на сайте buy.garmin.com.

- 1 Нажмите на штырек часов и снимите ремешок с часов.

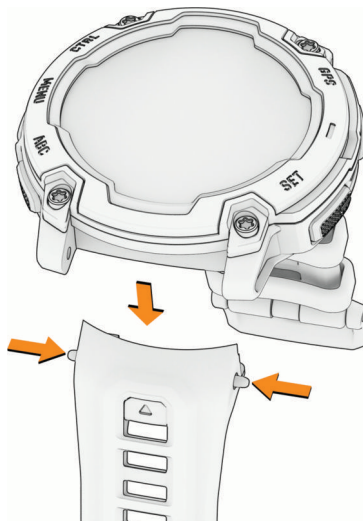

2 Выберите один из следующих вариантов:

- Чтобы установить ремешки Instinct E, совместите новый ремешок с отверстиями на часах, нажмите на штырек часов и надавите на ремешок, чтобы он встал на место.

ПРИМЕЧАНИЕ: убедитесь, что ремешок закреплен надежно. Штырек часов должен входить в отверстия на часах.

- Для установки совместимых ремешков QuickFit установите на часах совместимый штырек и вставьте новый ремешок на место.



ПРИМЕЧАНИЕ: убедитесь, что ремешок закреплен надежно. Фиксатор должен защелкнуться на штырьке часов.

3 Повторите шаги, чтобы заменить вторую половину ремешка.

Устранение неполадок

Обновления продукта

Устройство автоматически проверяет наличие обновлений сопряжения с телефоном с помощью технологии Bluetooth®. В настройках системы можно вручную проверять наличие обновлений (*Настройки системы*, стр. 69). Установите на компьютер Garmin Express™ (garmin.com/express). Установите на смартфон приложение Garmin Connect™.

Оно позволяет с легкостью получать доступ к различным службам для устройств Garmin®:

- Обновления ПО
- Обновления полей для гольфа
- Загрузки данных в приложение Garmin Connect на телефоне
- Регистрация устройства

Дополнительная информация

Дополнительные сведения об этом устройстве см. на веб-сайте компании Garmin®.

- Перейдите на веб-сайт support.garmin.com, чтобы получить доступ к дополнительным руководствам, статьям и обновлениям программного обеспечения.
- Для получения информации о дополнительных аксессуарах и запасных компонентах посетите веб-сайт buy.garmin.com или обратитесь к дилеру компании Garmin.
- Для получения информации о точности функций посетите веб-сайт www.garmin.com/ataccuracy. Не является медицинским прибором.

На устройстве установлен неправильный язык

Можно изменить язык устройства, если вы случайно выбрали на устройстве не тот язык.

- 1 Нажмите и удерживайте кнопку **MENU**.
- 2 Прокрутите список вниз до последнего элемента в списке и нажмите **GPS**.
- 3 Нажмите кнопку **GPS**.
- 4 Выберите нужный язык.

Совместимы ли часы с моим телефоном?

Часы Instinct® E совместимы с телефонами с технологией Bluetooth.

Информацию о совместимости Bluetooth см. на веб-сайте garmin.com/ble.

Не удается подключить смартфон к часам

Если смартфон не будет подключаться к часам, воспользуйтесь следующими советами.

- Выключите смартфон и часы и снова включите их.
- Включите на смартфоне функцию Bluetooth®.
- Обновите приложение Garmin Connect™ до последней версии.
- Удалите часы из приложения Garmin Connect и настроек Bluetooth на смартфоне, чтобы повторить попытку сопряжения.
- Если вы приобрели новый смартфон, удалите часы из приложения Garmin Connect на смартфоне, которым вы больше не планируете пользоваться.
- Поместите смартфон в пределах 10 м (33 футов) от часов.
- На смартфоне откройте приложение Garmin Connect и выберите **••• > Устройства Garmin > Добавить устройство**, чтобы перейти в режим сопряжения.
- В режиме отображения циферблата нажмите и удерживайте **MENU** и выберите **Возможности подключения > Телефон > Сопряжение телефона**.

На моих часах не отображается правильное время

Часы обновляют время и дату при синхронизации. Для получения правильных данных о времени при смене часовых поясов или при переходе на летнее время необходимо синхронизировать часы.

- 1 Убедитесь, что выбрана автоматическая установка времени (*Настройки времени*, стр. 70).
- 2 Убедитесь, что на компьютере или смартфоне отображается правильное местное время.
- 3 Выберите один из следующих вариантов:
 - Синхронизация часов с компьютером (*Использование Garmin Connect™ на компьютере*, стр. 53).

- Синхронизация часов со смартфоном (*Использование приложения Garmin Connect™*, стр. 53).
 - Синхронизация часов с GPS (*Синхронизация времени*, стр. 28).
- Обновление данных о времени и дате будет выполнено автоматически.

Можно ли использовать датчик Bluetooth® с часами?

Часы совместимы с некоторыми датчиками Bluetooth. При первом подключении беспроводного датчика Garmin® к часам необходимо выполнить сопряжение часов с датчиком. После сопряжения часы автоматически подключаются к датчику, когда вы начинаете занятие, если датчик включен и находится в пределах диапазона действия.

- 1 Нажмите и удерживайте кнопку **MENU**.
- 2 Выберите **Датчики и аксессуары > Добавить новый элемент**.
- 3 Выберите один из следующих вариантов:
 - Выберите **Искать все**.
 - Выберите тип датчика.

Можно настроить дополнительные поля данных (*Настройка экранов данных*, стр. 21).

Перезапуск часов

- 1 Нажмите и удерживайте кнопку **CTRL**, пока часы не выключатся.
- 2 Нажмите и удерживайте кнопку **CTRL**, чтобы включить часы.

Сброс всех настроек до значений по умолчанию

Перед сбросом всех настроек до значений по умолчанию следует синхронизировать часы с приложением Garmin Connect™ для загрузки данных о занятиях.

Вы можете сбросить все настройки часов до заводских значений по умолчанию.

- 1 Нажмите и удерживайте кнопку **MENU**.
- 2 Выберите **Система > Сброс**.
- 3 Выберите один из следующих вариантов:
 - Чтобы сбросить все настройки часов до заводских значений по умолчанию, включая данные профиля пользователя, но сохранить журнал активности и загруженные приложения и файлы, выберите **Вып. сброс до зн. по ум.**
 - Чтобы сбросить все настройки часов до заводских значений по умолчанию и удалить всю пользовательскую информацию и журнал активности, выберите **Удалить данные и сбросить настр.**

Советы по увеличению времени работы батареи

Чтобы увеличить время работы батареи, попробуйте выполнить следующие действия.

- Измените режим энергопотребления (*Изменение режима энергопотребления*, стр. 67).
- Включите режим энергосбережения в меню элементов управления (*Элементы управления*, стр. 37).
- Уменьшите продолжительность подсветки экрана (*Изменение настроек экрана*, стр. 70).
- Уменьшите яркость экрана (*Изменение настроек экрана*, стр. 70).
- Используйте режим спутника UltraTrac для занятия (*Настройки спутников*, стр. 25).
- Если подключаемые функции не используются, отключите технологию Bluetooth® (*Элементы управления*, стр. 37).
- При приостановке занятия на длительный период времени воспользуйтесь позднее опцией **Заверш. позже** (*Остановка занятия*, стр. 9).
- Используйте циферблат, не обновляемый каждую секунду.
Например, используйте циферблат без секундной стрелки (*Настройка циферблата*, стр. 7).
- Ограничьте количество отображаемых на часах уведомлений с телефона (*Управление уведомлениями*, стр. 51).
- Отключите передачу данных о частоте пульса на сопряженные устройства (*Трансляция данных о частоте пульса*, стр. 41).
- Отключите функцию измерения частоты пульса на запястье (*Настройки наручного пульсометра*, стр. 41).

ПРИМЕЧАНИЕ: функция измерения частоты пульса на запястье используется для расчета продолжительности интенсивной активности и количества сжигаемых калорий.

- Включите ручные измерения пульсоксиметра (*Настройка режима пульсоксиметра, стр. 42*).

Установление связи со спутниками

Для установления связи со спутниками может потребоваться беспрепятственный обзор неба. Время и дата устанавливаются автоматически исходя из положения по GPS.

СОВЕТ: дополнительные сведения о системе GPS см. на веб-сайте garmin.com/aboutGPS.

- 1 Выйдите на открытое место вне помещения.
Держите устройство верхней панелью к небу.
- 2 Подождите, пока устройство найдет спутники.
Поиск спутникового сигнала может занять 30–60 секунд.

Улучшение приема GPS-сигналов

- Как можно чаще выполняйте синхронизацию часов со своей учетной записью Garmin®:
 - Подключите часы к компьютеру с помощью кабеля USB и приложения Garmin Express™.
 - Выполните синхронизацию часов с приложением Garmin Connect™ с помощью телефона с поддержкой Bluetooth®.
- После подключения к учетной записи Garmin часы выполняют загрузку данных по спутникам за несколько дней, что позволяет ускорить поиск сигнала спутника.
- Выйдите из помещения на открытое место, находящееся вдали от высоких строений и деревьев.
 - После этого оставайтесь на одном месте в течение нескольких минут.

Как отменить нажатие кнопки записи круга?

Во время выполнения занятия вы можете случайно нажать кнопку записи круга. В большинстве случаев значок  появляется на экране рядом с кнопкой, и у вас есть несколько секунд, чтобы нажать кнопку и удалить последний круг или изменить вид спорта. Функция отмены круга доступна для занятий, поддерживающих запись кругов вручную, а также ручную и автоматическую смену видов спорта. Функция отмены круга недоступна для занятий, которые запускают автоматическую запись кругов, подходов, отдыха или паузы, таких как занятия в спортзале, плавание в бассейне и тренировки.

Неточное отображение данных о температуре при занятии

Температура тела влияет на показания температуры, получаемые с помощью встроенного датчика температуры. Для получения наиболее точных данных о температуре следует снять часы с руки и подождать 20–30 минут.

Также можно использовать дополнительный датчик внешней температуры *temp*™ для просмотра точных данных о температуре окружающей среды во время использования часов.

Отслеживание активности

Для получения дополнительной информации о точности отслеживания активности перейдите на веб-сайт garmin.com/ataccuracy.

Не отображается количество пройденных за день шагов

Данные шагомера обнуляются ежедневно в полночь.

Если вместо шагов отображаются прочерки, установите связь со спутниками и включите автоматическое определение времени.

Кажется, что отображаемое количество пройденных шагов неточно

Если отображаемое количество пройденных шагов оказывается неточным, можно воспользоваться следующими советами.

- Носите часы на недоминантной руке (левой для правши, правой для левши).
- Носите часы в кармане во время прогулки с коляской или использования газонокосилки.
- Держите часы в кармане при активном использовании рук.

ПРИМЕЧАНИЕ: часы могут интерпретировать некоторые повторяющиеся действия, например мытье посуды, складывание белья или хлопки руками, за шаги.

Отображаемое на часах количество пройденных шагов не совпадает с количеством шагов, указанным в моей учетной записи Garmin Connect™

Количество пройденных шагов в вашей учетной записи Garmin Connect обновляется при синхронизации с часами.

1 Выберите один из следующих вариантов:

- Синхронизируйте количество пройденных шагов с приложением Garmin Express™ (*Использование Garmin Connect™ на компьютере, стр. 53*).
- Синхронизируйте данные шагомера с приложением Garmin Connect (*Использование приложения Garmin Connect™, стр. 53*).

2 Дождитесь завершения синхронизации данных.

Синхронизация может занять несколько минут.

ПРИМЕЧАНИЕ: при обновлении приложения Garmin Connect или приложения Garmin Express не выполняется процедура синхронизации данных или обновления количества пройденных шагов.

Количество пройденных этажей отображается некорректно

Для определения изменения высоты при перемещении между этажами в часах используется встроенный барометр. Один этаж составляет 3 м (10 футов).

- Старайтесь не держаться за перила и не пропускать ступени при подъеме или спуске по лестнице.
- В ветреных местах следует закрывать часы рукавом или курткой, поскольку сильные порывы ветра могут вызывать колебание показаний.

Приложение

Поля данных

ПРИМЕЧАНИЕ: не все поля данных доступны для всех типов занятий. Для отображения данных в некоторых полях необходимо подключить дополнительные устройства ANT+® или Bluetooth®. Некоторые поля данных отображаются в нескольких категориях на часах.

СОВЕТ: вы также можете настроить поля данных в настройках часов в приложении Garmin Connect™.

Поля частоты шагов

Название	Описание
Ср. частота вращения	Велотренировка. Средний каденс для текущего занятия.
Средняя частота шагов	Бег. Средний каденс для текущего занятия.
Частота вращения	Велотренировка. Число оборотов шатуна педали. Чтобы эти данные отображались, необходимо, чтобы ваше устройство было подключено к дополнительному датчику каденса.
Частота шагов	Бег. Количество шагов в минуту (для левой и правой ноги).
Част. вращ. на круге	Велотренировка. Средний каденс для текущего круга.
Частота шагов на круге	Бег. Средний каденс для текущего круга.
Част.вращ.на посл.кр.	Велотренировка. Средний каденс на последнем завершенном круге.
Ч.ш. на п.кр.	Бег. Средний каденс на последнем завершенном круге.

Поля данных компаса

Название	Описание
Курс по компасу	Направление движения, определенное по компасу.
Курс GPS	Направление движения, определенное по GPS.
Направление	Направление движения.

Поля расстояния

Название	Описание
Расстояние	Пройденное расстояние для текущего трека или занятия.
Расстояние на интервале	Пройденное расстояние для текущего интервала.
Расстояние круга	Пройденное расстояние для текущего круга.
Расстояние посл. круга	Пройденное расстояние на последнем завершенном круге.
РАССТОЯНИЕ НА ПОСЛ. УПР.	Пройденное расстояние на последнем завершенном упражнении.
Расстояние посл. круга	Пройденное расстояние для текущего упражнения.

Поля расстояния

Название	Описание
Ср.скор.подъема	Средняя высота подъема с момента последнего сброса данных.
Средняя скорость спуска	Средняя высота спуска с момента последнего сброса данных.
Высота	Высота текущего местоположения ниже или выше уровня моря.
Относит. дальн.план.	Отношение пройденного расстояния по горизонтали к перепаду высоты.
Высота по GPS	Высота текущего местоположения по GPS.
Уклон	Расчет подъема (высоты) для забега (дистанции). Например, если на каждые 3 м (10 футов) подъема вы перемещаетесь на 60 м (200 футов), уклон составит 5%.
Подъем на круге	Высота подъема для текущего круга.
Спуск на круге	Средняя высота спуска для текущего круга.
Под. на пос. кр.	Высота подъема на последнем пройденном круге.
Спуск на посл. круге	Высота спуска на последнем пройденном круге.
Подъем на посл. упр.	Высота подъема на последнем завершенном упражнении.

Название	Описание
Спуск на посл. упр.	Высота спуска на последнем завершеном упражнении.
Макс. скор. подъема	Максимальная скорость подъема с момента последнего сброса данных (в метрах в минуту или в футах в минуту).
Макс. скор. спуска	Максимальная скорость спуска с момента последнего сброса данных (в метрах в минуту или в футах в минуту).
Максимальная высота	Максимальная высота подъема с момента последнего сброса данных.
Минимальная высота	Самая низкая точка пути с момента последнего сброса данных.
Подъем на упражнении	Высота подъема для текущего упражнения.
Спуск на упражнении	Высота спуска для текущего упражнения.
Общий подъем	Общая высота подъема с момента последнего сброса данных.
Общий спуск	Общая высота спуска с момента последнего сброса данных.

Поля данных пройд. этажей

Название	Описание
Пройденные этажи	Общее количество пройденных вверх этажей за день.
Пройденные вниз этажи	Общее количество этажей, пройденных вниз за день.
Этажей в минуту	Число этажей подъема, пройденных в минуту.

Поля частоты пульса

Название	Описание
%РЧП	Резерв ЧСС в процентах (максимальная ЧСС минус ЧСС в состоянии покоя).
Аэробный ТЕ	Влияние текущего занятия на уровень аэробной формы.
Анаэробный ТЕ	Влияние текущего занятия на уровень анаэробной формы.
Средний % резерва ЧП	Среднее процентное значение резерва ЧСС (максимальная ЧСС минус ЧСС в состоянии покоя) для текущего занятия.
Средняя ЧП	Средняя ЧСС для текущего занятия.
Ср. ЧП %макс.	Среднее процентное значение максимальной ЧСС для текущего занятия.
Част. пульса	Ваша ЧСС в ударах в минуту (уд./мин). Устройство должно обладать функцией измерения ЧСС на запястье или быть подключено к совместимому пульсо-метру.
%макс.ч.п.	Процент от максимальной ЧСС.
Зона частоты пульса	Текущий диапазон ЧСС (от 1 до 5). Зоны по умолчанию определяются на основе данных в личном профиле и значений максимальной ЧСС (220 минус ваш возраст).
Средн. % РЧП на инт.	Среднее процентное значение резерва ЧСС (максимальная ЧСС минус ЧСС в состоянии покоя) на текущем интервале заплыва.
Ср.%макс.ЧП/интервале	Среднее процентное значение максимальной ЧСС на текущем интервале заплыва.
Средн. ЧП на интервале	Средняя ЧСС на текущем интервале заплыва.
Макс. % РЧП на инт.	Максимальное процентное значение резерва ЧСС (максимальная ЧСС минус ЧСС в состоянии покоя) на текущем интервале заплыва.
Ср.%макс.ЧП/интервале	Максимальное процентное значение максимальной ЧСС на текущем интервале заплыва.
Макс. ЧП на интервале	Максимальная ЧСС на текущем интервале заплыва.
% резерва ЧП на круге	Среднее процентное значение резерва ЧСС (максимальная ЧСС минус ЧСС в состоянии покоя) для текущего круга.
Частота пульса на круге	Средняя ЧСС для текущего круга.
ЧП на круге %максимум	Среднее процентное значение максимальной ЧСС для текущего круга.
%РЧП на посл. круге	Среднее процентное значение резерва ЧСС (максимальная ЧСС минус ЧСС в состоянии покоя) для последнего завершеного круга.

Название	Описание
ЧП на последнем круге	Средняя ЧСС на последнем пройденном круге.
ЧП на посл.кр. %макс.	Среднее процентное значение максимальной ЧСС для последнего завершенного круга.
%РЧП на последнем упр.	Среднее процентное значение резерва частоты пульса (максимальная частота пульса минус частота пульса в состоянии покоя) для последнего упражнения.
ЧП на посл. упражнении	Средняя ЧСС на последнем завершенном упражнении.
% макс. ЧП на посл. упр.	Среднее процентное значение максимальной ЧСС для последнего упражнения.
% резерва ЧП на упр.	Среднее процентное значение резерва ЧСС (максимальная ЧСС минус ЧСС в состоянии покоя) для текущего упражнения.
Максимальная частота пульса	Средняя ЧСС в текущем упражнении.
% МЧП на упр.	Среднее процентное значение максимальной ЧСС для текущего упражнения.
Время в зоне	Истекшее время в каждой зоне ЧСС.

Поля участков

Название	Описание
Участки на интервале	Число завершенных участков бассейна во время текущего интервала.
Участки	Число завершенных участков бассейна во время текущего занятия.

Поля данных навигации

Название	Описание
Пеленг	Направление от текущего местоположения к пункту назначения. Данные отображаются только в активном режиме навигации.
Дистанц.	Направление от исходного местоположения к пункту назначения. Курс можно просмотреть как запланированный или заданный маршрут. Данные отображаются только в активном режиме навигации.
Местоп. пункта назн.	Положение конечного пункта назначения.
Мар.т. п.н.	Последняя точка по маршруту до пункта назначения. Данные отображаются только в активном режиме навигации.
Оставшееся расстояние	Оставшееся расстояние до конечного пункта назначения. Данные отображаются только в активном режиме навигации.
Расст. до след.	Оставшееся расстояние до следующей маршрутной точки. Данные отображаются только в активном режиме навигации.
Примерное общ. расст.	Расчетное расстояние от точки старта до пункта назначения. Данные отображаются только в активном режиме навигации.
РВП	Расчетное время прибытия в конечный пункт назначения (по местному времени пункта назначения). Данные отображаются только в активном режиме навигации.
РВП в следующую	Расчетное время прибытия в следующую маршрутную точку (по местному времени в точке). Данные отображаются только в активном режиме навигации.
ПРИБ. ЧЕРЕЗ	Расчетное время до попадания в конечный пункт назначения. Данные отображаются только в активном режиме навигации.
ОДП до п. назн.	Относительная дальность планирования для спуска из текущего местоположения до высоты, на которой находится пункт назначения. Данные отображаются только в активном режиме навигации.
Широта/долгота	Текущее положение по координатам широты и долготы независимо от выбранной настройки формата координат.
Местоположение	Текущее положение согласно выбранной настройке формата координат.
След. марш. точка	Следующая точка по маршруту. Данные отображаются только в активном режиме навигации.
Отклонение от курса	Дальность отклонения вправо или влево от исходного пути следования. Данные отображаются только в активном режиме навигации.

Название	Описание
Вр.до след.	Расчетное время до попадания в следующую маршрутную точку на маршруте. Данные отображаются только в активном режиме навигации.
Фактическая скорость	Скорость приближения к точке назначения по маршруту. Данные отображаются только в активном режиме навигации.
Верт. расст. до п.назн.	Расстояние по вертикали от текущего местоположения до конечного пункта назначения. Данные отображаются только в активном режиме навигации.
Верт. ск. до цели	Скорость подъема или спуска до указанной высоты. Данные отображаются только в активном режиме навигации.

Другие поля

Название	Описание
Активные калории	Количество калорий, сожженных во время занятия.
Атмосферное давление	Некалиброванное атмосферное давление.
Барометр. давл.	Текущее калиброванное атмосферное давление.
До разрядки батареи	Количество часов, оставшихся до разрядки батареи.
Уровень батареи	Уровень заряда батареи часов.
Активные калории	Количество сожженных калорий в течение дня.
GPS	Мощность спутникового сигнала GPS.
Круги	Количество кругов, пройденных за текущее занятие.
Нагрузка	Тренировочная нагрузка для текущего занятия. Тренировочная нагрузка — это количество кислородного долга (EPOC), которое указывает на уровень сложности тренировки.
Движ.	Количество упражнений, выполненных за текущее занятие.
Повт.	Число повторов за подход во время силовой тренировки.
Частота дыхания	Частота дыхания, измеряемая в количестве дыхательных циклов в минуту (brpm).
Затраченное время	Во время силовой тренировки количество времени, затраченное на текущий подход.
Шаги	Общее количество шагов во время текущего занятия.
Переживание стресса	Текущий уровень стресса.
Восход	Время восхода солнца, определяемое на основе текущего положения по GPS.
Заход	Время захода солнца, определяемое на основе текущего положения по GPS.
Время суток	Время суток, определяемое на основе текущего местоположения и настроек времени (формат, часовой пояс и летнее/зимнее время).

Поля темпа

Название	Описание
Темп на 500 м	Текущий темп гребли за 500 метров.
Средний темп на 500 м	Средний темп гребли за 500 метров для текущего занятия.
Средний темп	Средний темп для текущего занятия.
Темп на интервале	Средний темп для текущего интервала.
Ср.т/500м/кр	Средний темп гребли за 500 метров для текущего круга.
Темп на круге	Средний темп для текущего круга.
Ср.т/500м/п.кр	Средний темп гребли за 500 метров для последнего круга.
Темп на последнем круге	Средний темп на последнем пройденном круге.
Темп на посл. участке	Средний темп на последнем завершенном участке бассейна.
Темп на посл. упр.	Средний темп на последнем законченном упражнении.
Темп на упражнении	Средний темп для текущего упражнения.
Темп	Текущий темп.

Поля отдыха

Название	Описание
Повтор	Таймер для последнего интервала и текущего отдыха (плавание в бассейне).
Таймер отдыха	Таймер для текущего отдыха (плавание в бассейне).

Динамич. характ. бега

Название	Описание
Ср. распределение ВКЗ	Среднее распределение времени контакта с землей для текущей сессии.
Среднее ВКЗ	Среднее время контакта с землей для текущего занятия.
Средняя длина шага	Средняя длина шага для текущей сессии.
Среднее верт. колебание	Средняя величина вертикальных колебаний для текущего занятия.
Средн. верт. соотнош.	Среднее значение отношения вертикального колебания к длине шага для текущей сессии.
Распределение ВКЗ	Распределение времени контакта с землей между левой и правой ногой во время бега.
Время контакта с землей	Время контакта с землей при каждом шаге во время бега, измеряется в миллисекундах. Время контакта с землей не рассчитывается во время ходьбы.
Распред. ВКЗ на круге	Среднее распределение времени контакта с землей для текущего круга.
Вр. конт. с землей на кр.	Среднее время контакта с землей для текущего круга.
Длина шага на круге	Средняя длина шага для текущего круга.
Верт. колеб. на круге	Средняя величина вертикальных колебаний для текущего круга.
Верт. соотнош. на круге	Среднее значение отношения вертикального колебания к длине шага для текущего круга.
Длина шага	Расстояние между ступнями в рамках одного шага, измеряемое в метрах.
Вертикальные колебания	Отскок от земли во время бега. Вертикальное движение торса, измеряется в сантиметрах на каждый шаг.
Вертикальное соотнош.	Отношение вертикального колебания к длине шага.

Поля скорости

Название	Описание
Сред. скор. движения	Средняя скорость движения для текущего занятия.
Средняя общая скорость	Средняя скорость для текущего занятия, в том числе скорость во время движения и с учетом остановок.
Средняя скорость	Средняя скорость для текущего занятия.
Ср. мор. ск. отн. гр.	средняя скорость движения в узлах независимо от заданного курса и периодических изменений направления.
Ск. отн. гр. на круге	Средняя скорость движения на текущем круге независимо от заданного курса и периодических изменений направления.
Скорость на круге	Средняя скорость для текущего круга.
SOG пос. кр.	Средняя скорость движения на последнем пройденном круге независимо от заданного курса и периодических изменений направления.
Скор. на посл. круге	Средняя скорость на последнем пройденном круге.
Скор. на посл. упр.	Средняя скорость на последнем законченном упражнении.
Макс. ск. отн. гр.	Максимальная скорость движения для текущего занятия независимо от заданного курса и периодических изменений направления.
Максимальная скорость	Максимальная скорость для текущего занятия.
Скорость на упражнении	Средняя скорость для текущего упражнения.
Скорость	Текущая скорость движения.

Название	Описание
SOG	Реальная скорость движения независимо от заданного курса и периодических изменений направления.
Вертикальная скорость	Скорость подъема или спуска за период времени.

Поля гребков

Название	Описание
Сред. расст./гребок	Плавание. Среднее пройденное расстояние за гребок во время текущего занятия.
Среднее расст. за гребок	Гребной спорт. Среднее пройденное расстояние за гребок во время текущего занятия.
Средняя частота гребков	Гребной спорт. Среднее количество гребков в минуту (гр./мин) во время текущего занятия.
Ср.колич. гр./участок	Среднее количество гребков на участок бассейна во время текущего занятия.
Расстояние за гребок	Гребной спорт. Пройденное расстояние за гребок.
Част. греб. на интерв.	Среднее количество гребков в минуту (гр./мин) во время текущего интервала.
Греб./уч. на интервале	Среднее количество гребков на участок бассейна во время текущего интервала.
Тип гребков на интервале	Текущий тип гребков на интервале.
Рас.за греб. на круге	Плавание. Среднее пройденное расстояние за гребок на текущем круге.
Расст. за греб. на круге	Гребной спорт. Среднее пройденное расстояние за гребок на текущем круге.
Частота гребков на круге	Плавание. Среднее количество гребков в минуту (гр./мин) на текущем круге.
Частота гребков на круге	Гребной спорт. Среднее количество гребков в минуту (гр./мин) на текущем круге.
Гребки на круге	Плавание. Общее количество гребков на текущем круге.
Гребки на круге	Гребной спорт. Общее количество гребков на текущем круге.
Расст. за греб. на п. круге	Плавание. Среднее пройденное расстояние за гребок на последнем пройденном круге.
Рас. за гр.на посл. кр.	Гребной спорт. Среднее пройденное расстояние за гребок на последнем пройденном круге.
Част.греб. на посл.круге	Плавание. Среднее количество гребков в минуту (гр./мин) на последнем пройденном круге.
Час. гр. на п. кр.	Гребной спорт. Среднее количество гребков в минуту (гр./мин) на последнем пройденном круге.
Греб.на посл.круге	Плавание. Общее количество гребков на последнем пройденном круге.
Греб. на посл. круге	Гребной спорт. Общее количество гребков на последнем пройденном круге.
Част.гр. на посл.участке	Среднее количество гребков в минуту (гр./мин) на последнем пройденном участке бассейна.
Гр. на посл.уч.	Общее количество гребков на последнем пройденном участке бассейна.
Тип гр. на посл.уч.	Тип гребков, используемый во время последнего пройденного участка бассейна.
Частота гребков	Плавание. Количество гребков в минуту (гр./мин).
Частота греб.	Гребной спорт. Количество гребков в минуту (гр./мин).
Гребки	Плавание. Общее количество гребков для текущего занятия.
Гребки	Гребной спорт. Общее количество гребков для текущего занятия.

Поля SWOLF

Название	Описание
Средний Swolf	Средний балл SWOLF для текущего занятия. Балл SWOLF представляет собой сумму времени для одного участка и число гребков для него. (<i>Термины по плаванию, стр. 12</i>). При плавании в открытой воде балл SWOLF рассчитывается на участке длиной 25 м.
Б.SWOLF	Средний балл SWOLF для текущего интервала.
Балл SWOLF на круге	Балл SWOLF на текущем круге.

Название	Описание
Б. SWOLF на посл. кр.	Балл SWOLF на последнем пройденном круге.
Swolf на посл. участке	Балл SWOLF для последнего завершеного участка бассейна.

Поля температуры

Название	Описание
Макс. за 24 часа	Максимальная температура за последние 24 часа в соответствии с данными совместимого датчика температуры.
Минимальная за 24 часа	Минимальная температура за последние 24 часа в соответствии с данными совместимого датчика температуры.
Температура	Температура воздуха во время занятия. Ваша температура тела влияет на датчик температуры. Вы можете выполнить сопряжение датчика <i>tempe™</i> с устройством для обеспечения постоянного источника достоверных данных о температуре.

Поля таймера

Название	Описание
Среднее время круга	Среднее время на круг для текущего занятия.
Истекшее время	Зафиксированное суммарное время. Например, если вы запустили таймер занятия и бежали в течение 10 минут, затем остановили таймер на 5 минут, затем запустили таймер и бежали в течение 20 минут, то суммарное время составит 35 минут.
Время на интервале	Время по секундомеру для текущего интервала.
Время круга	Время по секундомеру для текущего круга.
Время последнего круга	Время по секундомеру на последнем пройденном круге.
Ср. время на п. упр.	Время по секундомеру на последнем законченном упражнении.
Время в движении	Время по секундомеру для текущего упражнения.
Время в движении	Общее время в движении для текущего занятия.
Общее преим./отстав.	Бег. Общее время отставания или опережения целевого темпа.
Время остановок	Общее время остановок для текущего занятия.
Время плавания	Время плавания для текущего занятия, исключая время отдыха.
Таймер	Текущее время таймера обратного отсчета.

Поля тренировок

Название	Описание
Повт.	Сколько повторов осталось до завершения (если используется режим тренировки с заданной целью).
Расст. на этапе	Оставшееся время и расстояние для этапа тренировки.
Темп на этапе	Текущий темп во время этапа тренировки.
Скорость на этапе	Текущая скорость во время этапа тренировки.
Время этапа	Истекшее время для этапа тренировки.

Цветовые датчики и динамические характеристики бега

В занятии Garmin Connect™ данные о динамике бега отображаются в виде цветных графиков. Цветовые зоны рассчитаны на основе перцентилей и показывают, как ваши данные о динамике бега соотносятся с показателями других спортсменов.

В исследованиях, проведенных Garmin®, принимали участие многие бегуны разных уровней подготовки. Значения в красной и оранжевой зонах типичны для менее подготовленных и медленно бегающих спортсменов. Значения в зеленой, синей и фиолетовой зонах типичны для более тренированных и быстро бегающих спортсменов. По сравнению с менее тренированными бегунами более подготовленные спортсмены демонстрируют менее долгий контакт с землей, меньшие показатели вертикальных колебаний и вертикального соотношения, меньшую потерю скорости при шаге, а также более высокий каденс. Однако у высоких бегунов каденс обычно несколько ниже, длина шага

несколько больше, а вертикальное колебание несколько выше. Вертикальное соотношение – это вертикальное колебание, разделенное на длину шага. Этот показатель не зависит от роста.



Дополнительную информацию о динамических характеристиках бега см. на веб-сайте garmin.com/runningdynamics. Дополнительную информацию о различных методиках и интерпретациях динамических характеристик бега вы можете найти в авторитетных источниках, статьях и на интернет-сайтах соответствующей тематики.

Цветовая зона	Перцентиль в зоне	Диапазон каденса	Диапазон времени контакта с землей	Диапазон потери скорости при шаге
 Фиолетовый	>95	>185 шагов/мин	<218 мс	<8,2 см/с
 Синий	70–95	174–185 шагов/мин	218–248 мс	8,2–12,1 см/с
 Зеленый	30–69	163–173 шагов/мин	249–277 мс	12,2–19,7 см/с
 Оранжевый	5–29	151–162 шагов/мин	278–308 мс	19,8–25,9 см/с
 Красный	<5	<151 шагов/мин	>308 мс	>25,9 см/с

Распределение времени контакта с землей

ПРИМЕЧАНИЕ: в занятии Garmin Connect™ данные о динамике бега отображаются в виде цветных графиков.

Распределение времени контакта с землей отражает симметрию бега и отображается в виде процентного значения общего времени контакта с землей. Например, значение 51,3% со стрелкой, направленной влево, указывает на то, что время контакта с землей левой ноги во время бега превышает время контакта с землей правой ноги. Если на экране данных отображаются оба показателя, например, 48–52, то 48% относится к левой ноге, а 52% – к правой.

Цветовая зона	 Красный	 Оранжевый	 Зеленый	 Оранжевый	 Красный
Симметрия	Плохо	Удовлетворительно	Хорошо	Удовлетворительно	Плохо
Процентное значение других спортсменов	5%	25%	40%	25%	5%
Распределение времени контакта с землей	>52,2% Л	50,8–52,2% Л	50,7% Л–50,7% П	50,8–52,2% П	>52,2% П

При разработке и тестировании динамических характеристик бега команда Garmin® обнаружила взаимосвязь между травмами и более выраженным нарушением баланса у определенных бегунов. При беге вверх или вниз по склону у многих спортсменов показатели распределения времени контакта с землей обычно отклоняются от соотношения 50–50. Многие тренеры по бегу считают, что симметричная беговая форма полезна и эффективна. Профессиональные бегуны, как правило, демонстрируют быстрые и сбалансированные шаги.

Вы можете проверять показатели, отображаемые на датчике или в поле данных, во время бега или просмотреть сводку в своей учетной записи Garmin Connect после пробежки. Как и другие динамические характеристики бега, распределение времени контакта с землей представляет собой количественное измерение, которое можно использовать для получения данных о своей беговой форме.

Данные о вертикальном колебании и вертикальном соотношении

в занятии Garmin Connect™ данные о динамике бега отображаются в виде цветных графиков.

Диапазоны значений вертикального колебания и вертикального соотношения немного различаются в зависимости от используемого датчика и от того, где он расположен: на груди (аксессуары HRM 600, HRM-Fit™ или серии HRM-Pro™) либо на талии (аксессуар Running Dynamics Pod).

Цветовая зона	Перцентиль в зоне	Диапазон значений вертикального колебания при ношении датчика на груди	Диапазон значений вертикального колебания при ношении датчика на талии	Диапазон значений вертикального соотношения при ношении датчика на груди	Диапазон значений вертикального соотношения при ношении датчика на талии
 Фиолетовый	>95	<6,4 см	<6,8 см	<6,1%	<6,5%
 Синий	70–95	6,4–8,1 см	6,8–8,9 см	6,1–7,4%	6,5–8,3%
 Зеленый	30–69	8,2–9,7 см	9,0–10,9 см	7,5–8,6%	8,4–10,0%
 Оранжевый	5–29	9,8–11,5 см	11,0–13,0 см	8,7–10,1%	10,1–11,9%
 Красный	<5	>11,5 см	>13,0 см	>10,1%	>11,9%

Стандартные рейтинги VO2 Max.

В этих таблицах перечислены стандартные классификации для расчетных значений VO2 Max. по возрасту и полу.

Мужчины	Перцентиль	20–29	30–39	40–49	50–59	60–69	70–79
Превосходно	95	55,4	54	52,5	48,9	45,7	42,1
Отлично	80	51,1	48,3	46,4	43,4	39,5	36,7
Хорошо	60	45,4	44	42,4	39,2	35,5	32,3
Удовлетворительно	40	41,7	40,5	38,5	35,6	32,3	29,4
Плохо	0–40	<41,7	<40,5	<38,5	<35,6	<32,3	<29,4

Женщины	Перцентиль	20–29	30–39	40–49	50–59	60–69	70–79
Превосходно	95	49,6	47,4	45,3	41,1	37,8	36,7
Отлично	80	43,9	42,4	39,7	36,7	33	30,9
Хорошо	60	39,5	37,8	36,3	33	30	28,1
Удовлетворительно	40	36,1	34,4	33	30,1	27,5	25,9
Плохо	0–40	<36,1	<34,4	<33	<30,1	<27,5	<25,9

Данные приводятся с разрешения The Cooper Institute®. Дополнительную информацию см. по адресу www.CooperInstitute.org.

Размер и окружность колеса

Датчик скорости автоматически определяет размер колеса. Если необходимо, можно вручную ввести длину окружности колеса в настройках датчика скорости.

Размер шины обычно указан на обеих сторонах шины. Можно измерить длину окружности колеса или воспользоваться одним из калькуляторов в Интернете.

Условные обозначения

Эти условные обозначения могут наноситься на этикетки на устройстве или аксессуарах.

	Символ утилизации и переработки WEEE. Символ WEEE наносится на изделие в соответствии с директивой ЕС 2012/19/EU в отношении утилизации электротехнического и электронного оборудования (WEEE). Он предназначен для предотвращения ненадлежащей утилизации изделия и поощрения повторного использования и переработки.
---	--

© 2025 Garmin Ltd. или подразделения

Garmin®, логотип Garmin, Instinct®, ANT+®, Auto Lap®, Auto Pause®, Edge®, inReach®, Move IQ®, QuickFit®, TracBack®, VIRB®, Virtual Partner® и Xero® являются товарными знаками компании Garmin Ltd. или ее подразделений, зарегистрированными в США и других странах. Body Battery™, Connect IQ™, Firstbeat Analytics™, Garmin Connect™, Garmin Connect+™, Garmin Explore™, Garmin Express™, Garmin Messenger™, Health Snapshot™, HRM-Fit™, HRM-Pro™, Index™, tempe™, Varia™ и являются товарными знаками компании Garmin Ltd. или ее подразделений. Данные товарные знаки запрещено использовать без явного разрешения Garmin.

Android™ является товарным знаком Google LLC. iPhone® является товарным знаком Apple Inc., зарегистрированным в США и других странах и регионах. Текстовый знак и логотипы BLUETOOTH® принадлежат ассоциации Bluetooth SIG, Inc. Любое использование этих знаков компанией Garmin осуществляется по лицензии. The Cooper Institute®, а также любые связанные товарные знаки являются собственностью The Cooper Institute. iOS® является зарегистрированным товарным знаком компании Cisco Systems, Inc. Использование этого знака корпорацией Apple Inc. осуществляется по лицензии. Iridium® является зарегистрированным товарным знаком компании Iridium Satellite LLC. USB-C® является зарегистрированным товарным знаком организации USB Implementers Forum. Wi-Fi® является зарегистрированным товарным знаком Wi-Fi Alliance Corporation. Zwift™ является товарным знаком компании Zwift Inc. Другие товарные знаки и названия являются собственностью соответствующих владельцев.

M/N: A04880, A04881