

# FUJIFILM

## DIGITAL CAMERA

# X-H2

### FF210003

Основное руководство

Благодарим Вас за приобретение данного изделия. Внимательно прочтите и изучите данное руководство, прежде чем начать работать с фотокамерой. После прочтения храните руководство в доступном месте, чтобы пользоваться им в будущем.

Последние версии руководств для этого изделия доступны на указанном ниже веб-сайте.

<https://fujifilm-dsc.com/en-int/manual/>



Вышеуказанный веб-сайт, на котором представлены подробные инструкции и материалы, не содержащиеся в этом руководстве, доступен с компьютера, смартфона или планшета. На нем также содержится информация о лицензии на программное обеспечение.







<b>1</b>	<b>Перед началом работы</b>	<b>1</b>
<b>2</b>	<b>Первые шаги</b>	<b>37</b>
<b>3</b>	<b>Фотосъемка и просмотр фотографий</b>	<b>55</b>
<b>4</b>	<b>Запись видеороликов и воспроизведение</b>	<b>91</b>
<b>5</b>	<b>Соединения</b>	<b>99</b>
<b>6</b>	<b>Список меню</b>	<b>119</b>
<b>7</b>	<b>Примечания</b>	<b>143</b>



## Содержание

Глава Указатель.....	iii
Прилагаемые принадлежности .....	viii
Об этом руководстве .....	ix
Символы и условные обозначения.....	ix
Терминология .....	ix

### **1** Перед началом работы **1**

Компоненты фотокамеры.....	2
Табличка с серийным номером.....	6
Крышка гнезда для карты памяти (съёмная).....	6
Регулятор фокусировки (ручка фокусировки).....	7
Селектор .....	7
Кнопка WB.....	7
Диск режимов .....	8
Кнопка DRIVE.....	9
Диски управления .....	10
Индикатор.....	11
ЖК-монитор.....	12
Наглазник .....	13
Фокусировка видоискателя.....	13
Информация на дисплее фотокамеры .....	14
Электронный видоискатель .....	14
ЖК-монитор.....	16
Выбор режима отображения .....	18
Регулировка яркости отображения.....	20
Поворот дисплея.....	20
Кнопка DISP/BACK .....	21
Двойное отображение .....	22
Пользовательская настройка стандартного дисплея.....	23
Виртуальный горизонт .....	25
Вспомогательный ЖК-монитор .....	26

<b>Использование меню .....</b>	<b>28</b>
Меню.....	28
Выбор вкладки меню .....	30
<b>Режим сенсорного экрана.....</b>	<b>31</b>
Сенсорные элементы управления съемкой.....	31
Сенсорные элементы управления в режиме воспроизведения.....	36

## **2 Первые шаги 37**

<b>Присоединение ремешка .....</b>	<b>38</b>
<b>Присоединение объектива.....</b>	<b>39</b>
<b>Установка аккумулятора .....</b>	<b>40</b>
<b>Установка карт памяти .....</b>	<b>42</b>
Использование двух карт памяти.....	44
<b>Зарядка аккумулятора .....</b>	<b>45</b>
<b>Включение и выключение фотокамеры .....</b>	<b>49</b>
<b>Настройка основных параметров .....</b>	<b>50</b>
Выбор другого языка.....	53
Изменение времени и даты.....	53

## **3 Фотосъемка и просмотр фотографий 55**

<b>Режимы P, S, A и M.....</b>	<b>56</b>
Режим P: Программная АЭ .....	56
Режим S: Автоматическая экспозиция с приоритетом выдержки .....	57
Режим A: Автоматическая экспозиция с приоритетом диафрагмы.....	59
Режим M: Ручная экспозиция.....	60
FILTER .....	63
Пользовательские режимы.....	64
<b>Автофокусировка .....</b>	<b>72</b>
Режим фокусировки .....	73
Параметры автофокусировки (режим АФ).....	74
Выбор точки фокусировки.....	76

Ручная фокусировка .....	80
Проверка фокусировки .....	81
Чувствительность.....	83
АВТО .....	84
Экспомер .....	85
Зэкспокоррекция.....	86
Блокировка фокуса/экспозиции .....	87
Другие элементы управления.....	88
Просмотр фотографий.....	89
Удаление снимков.....	90

## **4 Запись видеороликов и воспроизведение 91**

Запись видеороликов .....	92
Запись видеороликов.....	92
Регулировка настроек видео.....	96
Просмотр видеороликов.....	97

## **5 Соединения 99**

Обзор .....	100
Поддерживаемые функции .....	100
Настройки подключения .....	101
Подключение к смартфонам (Bluetooth) .....	102
Установка приложений для смартфонов .....	102
Подключение к смартфону.....	102
Использование приложения для смартфона .....	104
Подключение к смартфонам (USB) .....	105
Копирование снимков на смартфон .....	105
Выполнение подключения между фотокамерой и компьютером.....	108
Использование фотокамеры в качестве веб-камеры .....	110
Принтеры instax SHARE.....	111
Установка соединения.....	111
Печать снимков.....	112

Привязная фотосъемка .....	113
Привязная фотосъемка через USB .....	113
Обработка файлов RAW .....	115
Сохранение и загрузка настроек .....	116
Удаленная видеозапись с помощью веб-браузера .....	117

## **6 Список меню 119**

Меню съемки (фотосъемка) .....	120
НАСТРОЙКИ КАЧЕСТВА ИЗОБРАЖЕНИЯ .....	120
НАСТРОЙКА AF/MF .....	122
НАСТРОЙКА СЪЕМКИ .....	123
НАСТРОЙКА ВСПЫШКИ .....	125
НАСТРОЙКИ ВИДЕО .....	125
Меню съемки (видео) .....	126
НАСТРОЙКИ ВИДЕО .....	126
НАСТРОЙКИ КАЧЕСТВА ИЗОБРАЖЕНИЯ .....	128
НАСТРОЙКА AF/MF .....	128
НАСТРОЙКА ЗВУКА .....	130
НАСТРОЙКА ТАЙМКОДА .....	131
Меню просмотра .....	132
Меню настройки .....	134
ПОЛЬЗОВАТЕЛЬСКИЕ НАСТРОЙКИ .....	134
НАСТР-КА ЗВУКА .....	135
НАСТР-КА ДИСПЛЕЯ .....	136
НАСТРОЙКА КНОПОК / ДИСКОВ .....	138
УПР-Е ПИТАНИЕМ .....	139
НАСТР.СОХР.ДАННЫХ .....	140
Меню настройки сети/USB .....	141

## **7 Примечания 143**

В целях безопасности .....	144
----------------------------	-----

## Прилагаемые принадлежности

В комплект фотокамеры входит следующее:

- Аккумулятор NP-W235



По соображениям безопасности батарея поставляется в разряженном состоянии. Фотокамера не будет работать, если батарея не заряжена; зарядите батарею перед использованием (45).

- Сетевой блок питания AC-5VJ
- Адаптер штепсельной вилки
- USB кабель (примерно 0,6 м)
- Защитная крышка (поставляется прикрепленной к фотокамере)
- Плечевой ремень
- Защита для кабеля
- Крышка гнезда «горячий башмак» (поставляется прикрепленной к «горячему башмаку»)
- Крышка синхроразъема (поставляется прикрепленной к камере)
- Крышка разъема для передатчика данных/батарейного блока (поставляется прикрепленной к фотокамере)
- Крышка разъема для вентилятора охлаждения (поставляется прикрепленной к фотокамере)
- *Основное руководство* (данное руководство)





- Если Вы приобрели объектив в комплекте, убедитесь, что объектив входит в комплект.
- Тип поставляемого сетевого переходника зависит от страны или региона.
- Посетите указанный ниже веб-сайт для получения информации о программном обеспечении, доступном для вашей фотокамеры.  
<https://fujifilm-x.com/support/compatibility/cameras/>

## Об этом руководстве

Данное руководство содержит инструкции для использования Вашей цифровой фотокамеры FUJIFILM X-H2. Обязательно прочтите и поймите содержание руководства, прежде чем продолжить.

### Символы и условные обозначения

В данном руководстве используются следующие символы:

-  Информация, которую следует прочитать, чтобы предотвратить повреждение продукта.
-  Дополнительная информация, которая может быть полезна при использовании изделия.
-  Страницы, на которых можно найти соответствующую информацию.

Пункты меню и другие надписи на дисплеях показаны **жирным шрифтом**. Иллюстрации показаны только для наглядности; рисунки могут быть упрощены в то время, как снимки не обязательно сделаны с помощью данной модели фотокамеры, описанной в настоящем руководстве.

### Терминология

Дополнительные карты памяти SD, SDHC, SDXC и CFexpress типа B, которые фотокамера использует для хранения фотографий, называются «картами памяти». Электронный видеискатель может называться «ЭВ», а ЖК-монитор - «ЖКМ». Смартфоны и планшеты называются «смартфонами».



**Перед началом работы**

1

# Компоненты фотокамеры

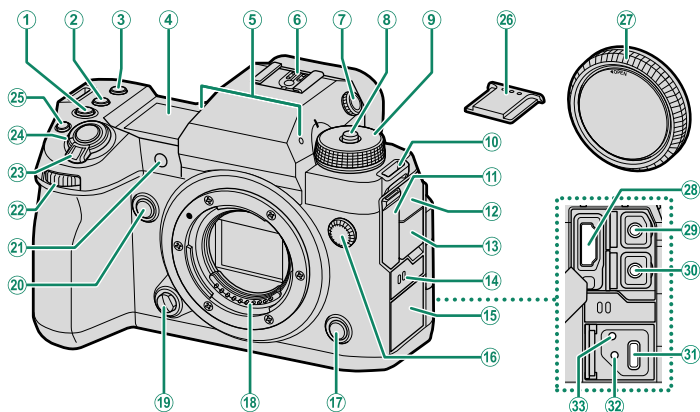

- |  |  |
|--|--|
| 1 Кнопка <b>ISO</b> ..... 83             | 19 Кнопка освобождения объектива..... 39                           |
| 2 Кнопка <b>WB</b> ..... 7               | 20 Кнопка <b>Fn2</b>   |
| 3 Кнопка <b>Fn1</b>                      | 21 Вспомогательная подсветка АФ                                    |
| 4 Вспомогательный ЖК-монитор..... 26     | Индикатор автоспуска   |
| 5 Микрофон..... 92                       | Сигнальный свет  |
| 6 «Горячий башмак»                       | 22 Передний диск управления..... 10                                |
| 7 Управление диоптрийной поправкой... 13 | 23 Переключатель <b>ON/OFF</b> ..... 49                            |
| 8 Разблокировка диска..... 56, 92        | 24 Кнопка спуска затвора   |
| 9 Диск режимов..... 8                    | 25 Кнопка <b>⊙</b> (запись видео)..... 92                          |
| 10 Проушина ремня..... 38                | 26 Крышка «Горячего башмака»                                       |
| 11 Крышка разъема HDMI                   | 27 Защитная крышка..... 39   |
| 12 Крышка гнезда для микрофона           | 28 Разъем HDMI (Type A)  |
| 13 Крышка разъема для наушников          | 29 Гнездо для микрофона (ø3,5 мм)..... 95                          |
| 14 Динамик..... 97                       | 30 Разъем для наушников (ø3,5 мм)                                  |
| 15 Крышка разъема USB                    | 31 Разъем USB (тип-C)..... 45                                      |
| 16 Синхроконттакт                        | 32 Отверстие для прикручивания кабеля USB                          |
| 17 Кнопка <b>Fn3</b>                     | 33 Отверстие для прикручивания защитного приспособления для кабеля |
| 18 Сигнальные контакты объектива         |  |

**!** 28) Используйте HDMI-кабель длиной не более 1,5 м.

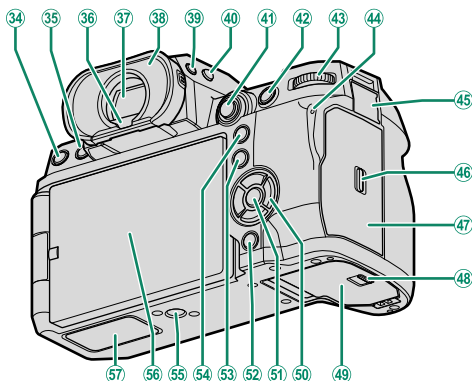

- |    |   |                |    |  |            |
|----|---|----------------|----|--|------------|
| 34 | Кнопка <b>DRIVE</b> .....                       | 9              | 46 | Защелка крышки гнезда для карты памяти.....              | 42         |
|    | Кнопка  (удалить).....                          | 90             | 47 | Крышка гнезда для карты памяти.....                      | 6, 42      |
| 35 | кнопка (воспроизведение).....                   | 89             | 48 | Защелка крышки отсека батареи.....                       | 40         |
| 36 | Датчик видеоискателя.....                       | 19             | 49 | Крышка батарейного отсека.....                           | 40         |
| 37 | Электронный видеоискатель (EVF)<br>.....        | 14, 18, 20, 31 | 50 | Кнопки селектора.....                                    | 7          |
| 38 | Наглазник (с блокировкой).....                  | 13             | 51 | Кнопка <b>MENU/OK</b> .....                              | 28         |
| 39 | Кнопка <b>VIEW MODE</b> .....                   | 18             | 52 | Кнопка <b>DISP (дисплей)/BACK</b> .....                  | 21         |
| 40 | Кнопка подсветки вспомогательного монитора..... | 27             |    | Кнопка (Bluetooth).....                                  | 102        |
| 41 | Регулятор фокусировки (ручка фокусировки).....  | 7, 76          | 53 | Кнопка <b>Q</b> (быстрое меню)                           |            |
| 42 | Кнопка <b>AFON</b> .....                        | 88             | 54 | Кнопка <b>AEL</b> (блокировка экспозиции).....           | 88         |
| 43 | Задний диск управления.....                     | 10             | 55 | Гнездо для штатива                                       |            |
| 44 | Индикаторная лампа.....                         | 11             | 56 | ЖК-монитор, поворачиваемый под любым углом.....          | 12, 16, 18 |
|    | Сигнальный свет                                 |                |    | Сенсорный экран.....                                     | 31         |
| 45 | Крышка разъема дистанционного спуска.....       | 62             | 57 | Крышка разъема для трансмиттера данных/батарейного блока |            |

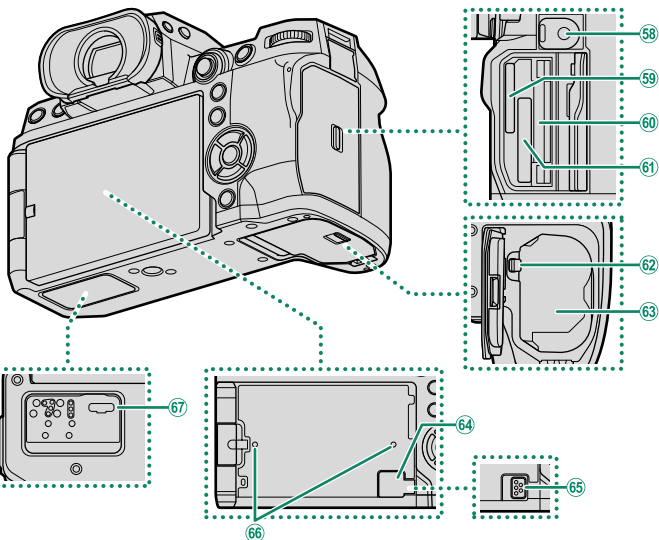

- |    |   |    |    |   |    |
|----|---|----|----|---|----|
| 58 | Разъем дистанционного спуска<br>( $\varnothing 2,5$ мм).....  | 62 | 63 | Батарейный отсек.....                                   | 40 |
| 59 | Гнездо для карты памяти 2<br>(для карт памяти SD).....        | 42 | 64 | Крышка разъема для вентилятора<br>охлаждения            |    |
| 60 | Табличка с серийным номером                                   |    | 65 | Разъем для вентилятора охлаждения                       |    |
| 61 | Гнездо для карты памяти 1<br>(для карт CFexpress типа B)..... | 42 | 66 | Отверстие для прикручивания вентиля-<br>тора охлаждения |    |
| 62 | Защелка батареи.....  | 41 | 67 | Разъем для трансмиттера данных/<br>батарейного блока    |    |

**Защитное приспособление кабеля**

Прикрепите защитное приспособление, как показано на рисунке, чтобы предотвратить случайное отсоединение.

- 1 Наденьте защитное приспособление на крышку разъема USB так, чтобы крышка прошла через прорезь в защитном приспособлении.
- 2 Затяните стопорный винт.
- 3 Подключите кабель и протяните его через разъем, как показано на рисунке.

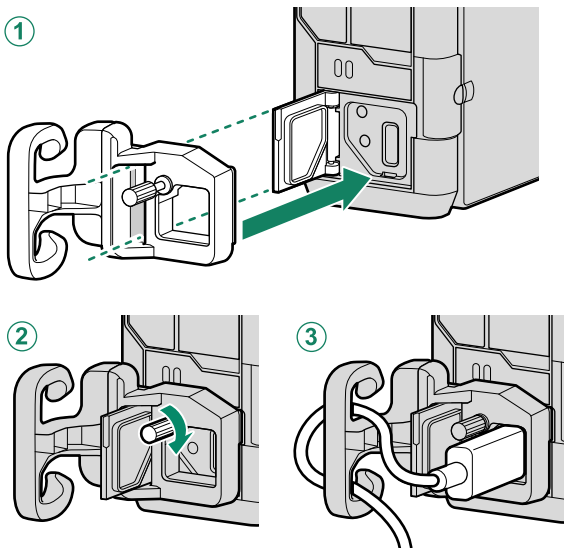

## Табличка с серийным номером

Не удаляйте табличку с серийным номером, на которой указаны идентификационный СМІІТ ID, серийный номер и другая важная информация.

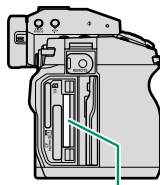

Табличка с серийным номером

## Крышка гнезда для карты памяти (съемная)

Крышку гнезда для карты памяти можно снять, опустив внутреннюю защелку. Снимите крышку, чтобы облегчить доступ, когда на фотокамеру установлены принадлежности или в других ситуациях, которые затрудняют открытие или закрытие крышки.

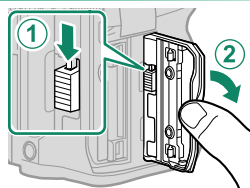

## Регулятор фокусировки (ручка фокусировки)

Наклоните или нажмите ручку фокусировки, чтобы выбрать зону фокусировки. Ручку фокусировки также можно использовать для навигации по меню.

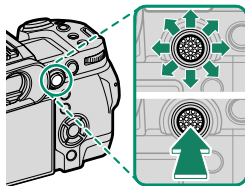

Чтобы выбрать функцию, выполняемую регулятором фокусировки, нажмите и удерживайте центральную часть регулятора или используйте **НАСТРОЙКА КНОПОК / ДИСКОВ > НАСТРОЙКА РЫЧАГА ФОКУСИРОВКИ**.

## Селектор

Нажимайте селектор вверх (▲), вправо (▶), вниз (▼) или влево (◀), чтобы выделять элементы. Кнопки вверх, вправо, вниз и влево также дублируются в виде функциональных кнопок от **Fn4** до **Fn7**.

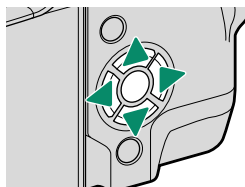

## Кнопка WB

Нажмите кнопку **WB** для доступа к настройкам баланса белого.

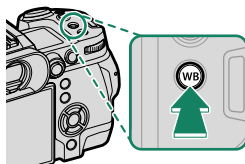

## Диск режимов

Чтобы выбрать режим съемки, поворачивайте диск, пока символ нужного режима не сравняется с указателем.

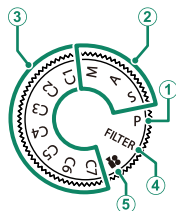



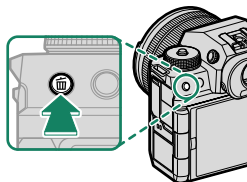

Режим	Описание	
① <b>P</b> (ПРОГРАММНАЯ АЕ)	Диафрагму и выдержку можно настроить с помощью программного переключения.	56
② <b>S</b> (АЕ С ПРИОРИТЕТОМ ЗАТВОРА) <b>A</b> (АЕ С ПРИОРИТЕТОМ ДИАФРАГМЫ) <b>M</b> (РУЧНОЙ)	Выберите для полного управления настройками фотокамеры, включая диафрагму ( <b>M</b> и <b>A</b> ) и/или выдержку ( <b>M</b> и <b>S</b> ).	57 59 60
③ <b>C1/C2/C3/C4/C5/C6/C7</b> (ПОЛЬЗОВАТЕЛЬСКИЕ НАСТРОЙКИ 1/2/3/4/5/6/7)	Делайте снимки, используя ранее сохраненные настройки.	64
④ <b>FILTER</b> (ФИЛЬТР)	Фотосъемка с эффектом фильтра.	63
⑤  (ВИДЕО)	Записывайте видео.	92

## Кнопка DRIVE

При нажатии кнопки **DRIVE** отобразится меню режима привода, в котором можно выбрать следующие режимы привода.



Режим	
	Одиночный кадр
	Быстрая серия
	Низкоскоростная серия
	БРЕКЕТИНГ ПО ISO
	БАЛ.БЕЛ. ВКТ

Режим	
	Брекетинг
	HDR
	Панорама
	Мультиэкспозиция
	СЪЕМКА СО СДВИГОМ ПИКСЕЛЕЙ

## Диски управления

Задний и передний диски управления используются для выполнения перечисленных ниже операций.

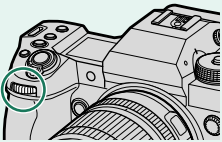
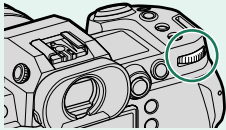
		Передний диск управления	Задний диск управления
			
Съемка <sup>1</sup>	<b>P</b>	Выберите нужную комбинацию значений выдержки и диафрагмы (программный сдвиг).	Отрегулируйте коррекцию экспозиции.
	<b>S</b>	Выберите выдержку.	
	<b>A</b>	Отрегулируйте диафрагму. <sup>2</sup>	
	<b>M</b>	Выберите выдержку.	Отрегулируйте диафрагму. <sup>2</sup>
	<b>FILTER</b>	Программный сдвиг.	Отрегулируйте коррекцию экспозиции.
<b>Меню</b>		Выберите вкладки или страницу меню с помощью меню.	Выделите пункты меню.
<b>Меню Q</b>		Выберите элементы быстрого меню.	Отрегулируйте настройки быстрого меню.
<b>Воспроизведение</b>		Посмотрите другие фотографии.	<ul style="list-style-type: none"> <li>• Уменьшите или увеличьте изображение (полнокадровый просмотр).</li> <li>• Уменьшите или увеличьте изображение (многокадровый просмотр).</li> </ul>

1 Можно изменить с помощью **НАСТРОЙКА КНОПОК / ДИСКОВ > НАСТР.ДИСКА УПР.**

2 Применяется, если объектив не имеет кольца диафрагмы или если кольцо диафрагмы с положением «A» находится в положении **A**.

 Направление вращения дисков управления можно выбрать с помощью **НАСТРОЙКА КНОПОК/ДИСКОВ > НАПРАВ. ДИСКА УПРАВЛЕНИЯ.**

## Индикатор

Состояние фотокамеры показано индикатором.

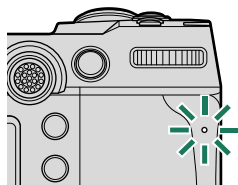

Индикаторная лампа	Состояние фотокамеры
Горит зеленым	Фокус заблокирован.
Мигает зеленым	Предупреждение о фокусировке или низкой скорости затвора. Можно делать снимки.
Мигает зеленым и оранжевым	<ul style="list-style-type: none"> <li>• <b>Фотокамера включена:</b> выполняется запись снимков или отображается снимок, который нужно подтвердить после съемки, когда любой параметр, кроме <b>ОТКЛ</b> выбран для <b>НАСТР-КА ДИСПЛЕЯ &gt; ОТОБР. ИЗОБ.</b> (можно делать дополнительные снимки).</li> <li>• <b>Фотокамера выключена:</b> Загрузка изображений на смартфон или планшет.*</li> </ul>
Горит оранжевым	Запись изображений. В данное время нельзя делать дополнительные снимки.
Мигает оранжевым	Вспышка заряжается. Вспышка не работает во время съемки.
Мигает красным	Ошибка объектива или памяти.

\* Отображается, только если снимки выбраны для загрузки.



- На дисплее также могут отобразиться предупреждающие сообщения.
- Индикатор остается выключенным, когда вы приближаете видоискатель к глазу.
- Параметр **НАСТРОЙКИ ВИДЕО > ИНДИКАЦИЯ ЗАПИСИ** можно использовать для выбора лампы (индикаторной или вспомогательной подсветки АФ), которая загорается во время видеозаписи, и будет ли лампа мигать или гореть постоянно.

## ЖК-монитор

Вы можете отрегулировать угол наклона ЖК-монитора при наведении кадра; наклоняйте монитор осторожно, чтобы не защемить пальцы или другие предметы.

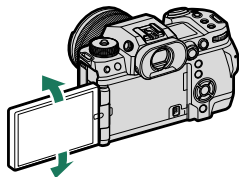
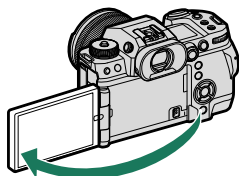

- ⚠ Не прилагайте чрезмерных усилий к шарниру при вращении ЖК-монитора, чтобы не повредить шарнир.
- Углы монитора не должны касаться корпуса фотокамеры, иначе на корпусе могут остаться следы.

👉 ЖК-монитор также функционирует как сенсорный экран, который можно использовать для:

- Сенсорной фотосъемки (📖 32)
- Выбора области фокусировки (📖 31)
- Выбора функций (📖 34)
- Оптимиз.управл.видео 🎧 (📖 33)
- Просмотр (📖 36)

## Наглазник

Чтобы снять наглазник, удерживая кнопки с обеих сторон, сдвиньте наглазник вверх.

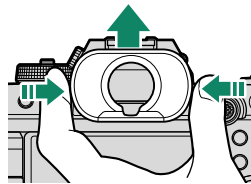

## Фокусировка видоискателя

Если индикаторы, отображаемые в видоискателе, размыты, приблизьте глаз вплотную к видоискателю и поверните регулятор регулировки диоптрий, пока изображение не станет четким.

Чтобы сфокусировать видоискатель:

- ① Поднимите регулятор диоптрийной поправки.
- ② Поверните регулятор так, чтобы настроить фокусировку видоискателя.
- ③ Верните регулятор в исходное положение и зафиксируйте его.

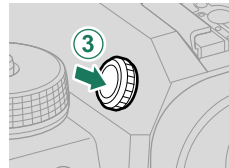
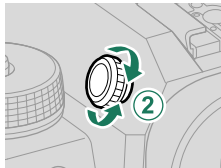
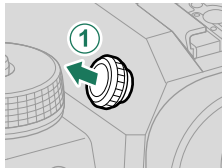

**!** Поднимите регулятор перед использованием. Несоблюдение этой меры предосторожности может привести к неисправности изделия.

## Информация на дисплее фотокамеры

В данном разделе перечислены индикаторы, которые могут отображаться во время съемки.

! Для наглядности дисплеи отображаются со всеми горящими индикаторами.

### Электронный видеодискатель

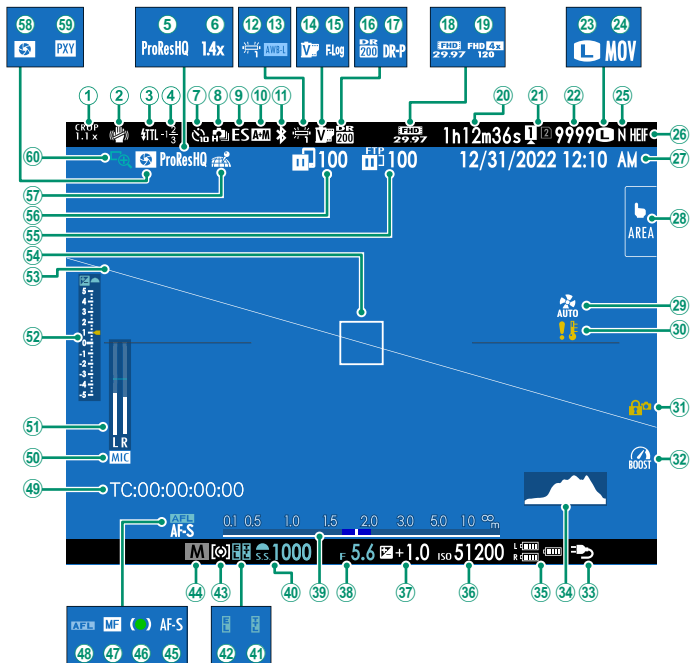

① Коэффициент кадрирования.....123	③① Блокировка управления <sup>3</sup> .....139
② Режим IS <sup>2</sup> .....124	③② Режим усиления.....139
③ Режим вспышки (ТТЛ)	③③ Источник питания.....47
④ Коррекция вспышки	③④ Гистограмма.....24
⑤ Сжатие видео.....126	③⑤ Уровень заряда батареи
⑥ Цифровой телеконвертер.....124	③⑥ Чувствительность.....83
⑦ Индикатор автоспуска.....123	③⑦ Экспокоррекция.....86
⑧ Режим непрерывной съемки	③⑧ Диафрагма.....59, 60
⑨ Тип затвора.....124	③⑨ Индикатор расстояния <sup>2</sup> .....81
⑩ Индикатор АФ+РФ <sup>2</sup> .....122	④⑩ Скорость затвора.....57, 60
⑪ ВКЛ/ВЫКЛ Bluetooth	④① Блокировка АЭ.....125
⑫ Баланс белого.....120	④② Блокировка АЭ.....88, 138
⑬ Блокировка АББ.....139	④③ Экспомер.....85
⑭ Моделирование пленки.....120	④④ Режим съемки.....56
⑮ Запись F-Log/HLG.....126	④⑤ Режим фокусировки <sup>2</sup> .....73
⑯ Динамический диапазон.....120	④⑥ Индикатор фокусировки <sup>2</sup>
⑰ Приоритет D-диапазона.....120	④⑦ Индикатор ручной фокусировки <sup>2</sup> .....73, 80
⑱ Режим видео.....92, 125	④⑧ Блокировка АФ.....88, 138
⑲ Индикатор записи с высокой скоростью.....126	④⑨ Временной код.....131
⑳ Доступное время записи/истекшее время записи.....92	⑤① Входной канал микрофона
㉑ Параметры слотов карты.....44, 140	⑤② Уровень записи <sup>2</sup> .....130
㉒ Количество доступных кадров <sup>1</sup>	⑤③ Индикатор экспозиции.....60, 86
㉓ Размер изобр.....120	⑤④ Виртуальный горизонт.....25
㉔ Формат файла.....126	⑤⑤ Фокусировочная рамка.....76, 87
㉕ Качество изобр.....120	⑤⑥ Выполнение загрузки по FTP.....141
㉖ Формат HEIF.....120	⑤⑥ Состояние передачи изображения.....102, 141
㉗ Дата и время.....50, 53, 134	⑤⑦ Состояние загрузки данных о местоположении.....102, 140
㉘ Режим сенсорного экрана.....31, 123	⑤⑧ Предварительный просмотр глубины резко изображаемого пространства...81
㉙ Настройки вентилятора охлаждения.....124, 127	⑤⑨ Настройка прокси (только ProRes)
③① Предупреждение о температуре.....43	⑥① Проверка фокусировки.....82, 123

1 Отображается «9999» при наличии места для более 9999 кадров.

2 Не отображается, если ВКЛ выбрано для **НАСТР-КА ДИСПЛЕЯ > РЕЖИМ БОЛЬШИХ ИНДИК. (EVF)**.

3 Отображается, когда элементы управления заблокированы нажатием и удерживанием кнопки **MENU/OK**. Блокировку управления можно выключить, нажав и удерживая кнопку **MENU/OK** еще раз.

# ЖК-монитор

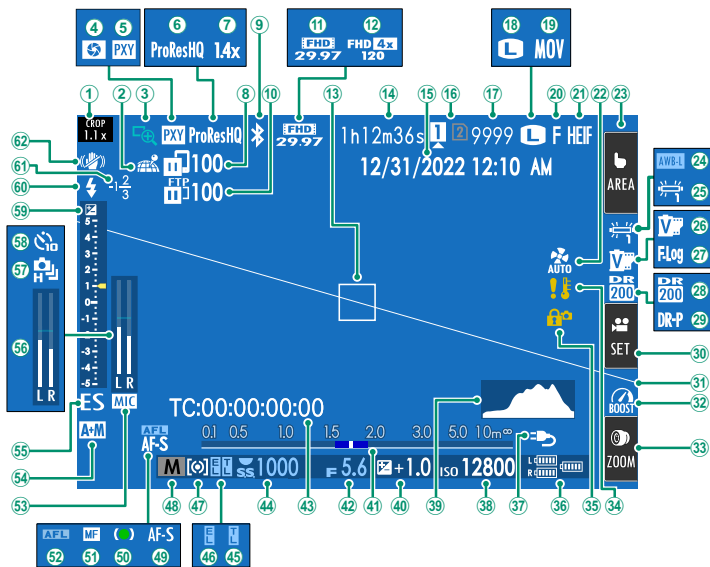

① Коэффициент кадрирования.....123	②9 Приоритет D-диапазона.....120
② Состояние загрузки данных о местоположении..... 102, 140	③0 Оптимиз.управл.видео <sup>3</sup> .....33
③ Проверка фокусировки.....82, 123	③1 Виртуальный горизонт.....25
④ Предварительный просмотр глубины резки изображаемого пространства...81	③2 Режим усиления.....139
⑤ Настройка прокси (только ProRes)	③3 Сенсорное масштабирование <sup>3</sup> .....35
⑥ Сжатие видео.....126	③4 Предупреждение о температуре.....43
⑦ Цифровой телеконвертер.....124	③5 Блокировка управления <sup>4</sup> .....139
⑧ Состояние передачи изображения..... 102, 141	③6 Уровень заряда батареи
⑨ ВКЛ/ВЫКЛ Bluetooth	③7 Источник питания.....47
⑩ Выполнение загрузки по FTP.....141	③8 Чувствительность.....83
⑪ Режим видео.....92, 125	③9 Гистограмма.....24
⑫ Индикатор записи с высокой скоростью.....126	④0 Экспокоррекция.....86
⑬ Фокусировочная рамка.....76, 87	④1 Индикатор расстояния <sup>2</sup> .....81
⑭ Доступное время записи/истекшее время записи.....92	④2 Диафрагма.....59, 60
⑮ Дата и время.....50, 53, 134	④3 Временной код.....131
⑯ Параметры слотов карты.....44, 140	④4 Скорость затвора.....57, 60
⑰ Количество доступных кадров <sup>1</sup>	④5 Блокировка TTL.....125
⑱ Размер изобр.....120	④6 Блокировка АЭ.....88, 138
⑲ Формат файла.....126	④7 Экспозамер.....85
⑳ Качество изобр.....120	④8 Режим съемки.....56
㉑ Формат HEIF.....120	④9 Режим фокусировки <sup>2</sup> .....73
㉒ Настройки вентилятора охлаждения.....124, 127	⑤0 Индикатор фокусировки <sup>2</sup>
㉓ Режим сенсорного экрана <sup>3</sup> .....31, 123	⑤1 Индикатор ручной фокусировки <sup>2</sup> .....73, 80
㉔ Блокировка АББ.....139	⑤2 Блокировка АФ.....88, 138
㉕ Баланс белого.....120	⑤3 Входной канал микрофона
㉖ Моделирование пленки.....120	⑤4 Индикатор АФ+РФ <sup>2</sup> .....122
㉗ Запись F-Log/HLG.....126	⑤5 Тип затвора.....124
㉘ Динамический диапазон.....120	⑤6 Уровень записи <sup>2</sup> .....130
	⑤7 Режим непрерывной съемки
	⑤8 Индикатор автоспуска.....123
	⑤9 Индикатор экспозиции.....60, 86
	⑥0 Режим вспышки (TTL)
	⑥1 Коррекция вспышки
	⑥2 Режим IS <sup>2</sup> .....124

1 Отображается «9999» при наличии места для более 9999 кадров.

2 Не отображается, если **ВКЛ** выбрано для **НАСТР-КА ДИСПЛЕЯ > РЕЖИМ БОЛЬШИХ ИНДИК. (LCD)**.

3 Доступ к функциям фотокамеры также можно получить с помощью сенсорных элементов управления.



4 Отображается, когда элементы управления заблокированы нажатием и удерживанием кнопки **MENU/OK**. Блокировку управления можно выключить, нажав и удерживая кнопку **MENU/OK** еще раз.

## Выбор режима отображения

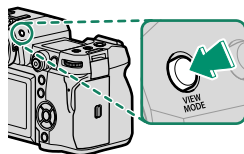
Нажмите кнопку **VIEW MODE** для циклического переключения между следующими режимами отображения. Вы можете выбрать отдельные режимы отображения для съемки и просмотра.



## СЪЕМКА

Опция	Описание
 <b>ДАТ.ВИД.</b>	Если приложить видоискатель к глазу, видоискатель включается, а ЖК-монитор выключается; если убрать видоискатель от глаза, видоискатель выключается, а ЖК-монитор включается.
<b>ТОЛЬКО LCD</b>	ЖК-монитор включен, видоискатель выключен.
<b>ТОЛЬКО EVF</b>	Видоискатель включен, ЖК-монитор выключен.
<b>ТОЛЬКО EVF +</b> 	Если приложить видоискатель к глазу, то видоискатель включается; если убрать видоискатель от глаза, видоискатель выключается. ЖК-монитор остается выключенным.
 <b>ДАТ.ВИД. + ГРАФИЧ. LCD-ДИСПЛЕЙ</b>	Видоискатель включается, когда Вы прикладываете глаз к видоискателю во время съемки, но после того, как Вы убираете глаз от видоискателя после съемки, для отображения изображений используется ЖК-монитор. Параметры, выбранные для <b>НАСТР-КА ДИСПЛЕЯ &gt; ОТОБР. ИЗОБ.</b> , применяются к отображению на ЖК-дисплее.

## ВОСПРОИЗВЕДЕНИЕ

Опция	Описание
 <b>ДАТ.ВИД.</b>	Если приложить видеоискатель к глазу, видеоискатель включается, а ЖК-монитор выключается; если убрать видеоискатель от глаза, видеоискатель выключается, а ЖК-монитор включается.
<b>ТОЛЬКО LCD</b>	ЖК-монитор включен, видеоискатель выключен.
<b>ТОЛЬКО EVF</b>	Видеоискатель включен, ЖК-монитор выключен.

- Используйте  **НАСТР-КА ДИСПЛЕЯ > НАСТРОЙКА РЕЖИМА ОТОБРАЖЕНИЯ** в меню настройки, чтобы выбрать режим отображения для электронного видеоискателя и ЖК-монитора.
- Функцию **ПЕРЕКЛЮЧАТЕЛЬ EVF/LCD** можно назначить функциональной кнопке, и тогда эта кнопка будет использоваться для переключения между режимами отображения **ТОЛЬКО EVF** и **ТОЛЬКО LCD**.

### Датчик видеоискателя

Датчик видеоискателя может реагировать на другие объекты, кроме глаз или света, направленного непосредственно на датчик.

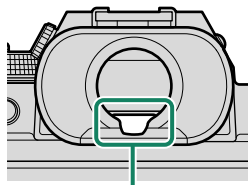

Датчик видеоискателя

## Регулировка яркости отображения

Яркость и насыщенность видоискателя и ЖК-монитора можно регулировать, используя элементы в меню **НАСТР-КА ДИСПЛЕЯ**. Выберите **ЯРК.ВИДОИСКАТЕЛЯ** или **ЦВЕТ EVF** для регулировки яркости или насыщенности видоискателя, **ЯРК. ЖК** или **ЦВЕТ LCD** для выполнения этих же операций для ЖК-монитора.

## 1 Поворот дисплея

Когда выбрана опция **ВКЛ** для **НАСТР-КА ДИСПЛЕЯ > АВТОПОВОРОТ ДИСПЛЕЯ**, индикаторы в видоискателе и на ЖК-мониторе автоматически поворачиваются, чтобы соответствовать ориентации фотокамеры.

## Кнопка DISP/BACK

Кнопка **DISP/BACK** служит для управления отображением индикаторов в видоискателе и на ЖК-мониторе.

Индикаторы для EVF и LCD следует выбирать отдельно. Чтобы выбрать экран EVF, посмотрите в видоискатель, используя кнопку **DISP/BACK**.

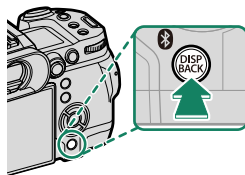

## Видоискатель

*На весь экран*

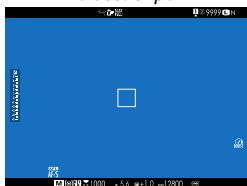

*Стандартные индикаторы*

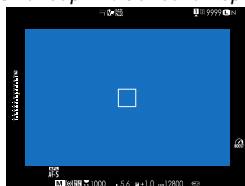

*Двойное отображение  
(только ручной режим фокусировки)*

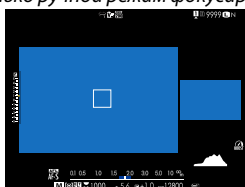

## ЖК-монитор

Стандартные индикаторы

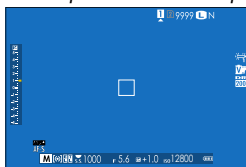

Без индикаторов

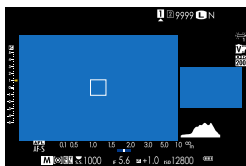

Двойное отображение (только ручной режим фокусировки)

Отображение информации

## Двойное отображение

Двойной дисплей состоит из большого полнокадрового окна и малого плана зоны фокусировки.

## Пользовательская настройка стандартного дисплея

Чтобы выбрать пункты, показанные на экране стандартных индикаторов:

### 1 Отобразите стандартные индикаторы.

Используйте кнопку **DISP/BACK**, чтобы отобразить стандартные индикаторы.

### 2 Выберите **ОТОБР. ПОЛЬЗ.НАСТР.**

Выберите **НАСТР-КА ДИСПЛЕЯ > ОТОБР. ПОЛЬЗ.НАСТР.** в меню настройки.

### 3 Выберите пункты.

Выделите пункты и нажмите **MENU/OK** для того, чтобы выбрать или отменить выбор.

Элемент	По умолчанию		Элемент	По умолчанию	
	STILL	MOVIE		STILL	MOVIE
РАМКА КАДРИР.	<input type="checkbox"/>	<input type="checkbox"/>	РЕЖИМ СЕНСОРНОГО ЭКРАНА	<input checked="" type="checkbox"/>	<input checked="" type="checkbox"/>
ФОКУСИРОВОЧНАЯ РАМКА	<input checked="" type="checkbox"/>	<input checked="" type="checkbox"/>	БАЛАНС БЕЛОГО	<input checked="" type="checkbox"/>	<input checked="" type="checkbox"/>
ИНДИКАТОР РАССТ. AF	<input type="checkbox"/>	<input type="checkbox"/>	МОДЕЛИРОВ. ПЛЕНКИ	<input checked="" type="checkbox"/>	<input checked="" type="checkbox"/>
ИНДИКАТОР РАССТ. MF	<input checked="" type="checkbox"/>	<input checked="" type="checkbox"/>	ДИНАМИЧ. ДИАПАЗОН	<input checked="" type="checkbox"/>	<input checked="" type="checkbox"/>
ГИСТОГРАММА	<input type="checkbox"/>	<input type="checkbox"/>	РЕЖ. ФОРСИР.	<input checked="" type="checkbox"/>	<input checked="" type="checkbox"/>
ПРЕДУПРО. ПЕРЕСВ. НА ЭКРАНЕ	<input type="checkbox"/>	<input type="checkbox"/>	НАСТРОЙКА ВЕНТИЛЯТОРА ОХЛАЖДЕНИЯ	<input checked="" type="checkbox"/>	<input checked="" type="checkbox"/>
РЕЖИМ СЪЕМКИ	<input checked="" type="checkbox"/>	<input checked="" type="checkbox"/>	ОСТАВШИЕСЯ КАДРЫ	<input checked="" type="checkbox"/>	—
ДИАФР./СКОР.ЗАТВ/ISO	<input checked="" type="checkbox"/>	<input checked="" type="checkbox"/>	РАЗМЕР/КАЧ-ВО ИЗОБР.	<input checked="" type="checkbox"/>	—
ОБЩАЯ ИНФОРМАЦИЯ	<input checked="" type="checkbox"/>	<input checked="" type="checkbox"/>	РЕЖИМ ВИДЕО И ВРЕМЯ ЗАПИСИ	—	<input checked="" type="checkbox"/>
Компенс. выдержки (число)	<input type="checkbox"/>	<input type="checkbox"/>	ЦИФРОВОЙ ТЕЛЕКОНВЕРТЕР	<input checked="" type="checkbox"/>	—
ШКАЛА ЭКСП.	<input checked="" type="checkbox"/>	<input checked="" type="checkbox"/>	ПОРЯДОК ПЕРЕД. ИЗОБР.	<input checked="" type="checkbox"/>	<input checked="" type="checkbox"/>
РЕЖИМ ФОКУСИРОВКИ	<input checked="" type="checkbox"/>	<input checked="" type="checkbox"/>	УРОВЕНЬ МИКРОФОНА	—	<input checked="" type="checkbox"/>
ЭКСПОЗАМЕР	<input checked="" type="checkbox"/>	<input checked="" type="checkbox"/>	СООБЩЕНИЕ С УКАЗАНИЯМИ	<input checked="" type="checkbox"/>	<input checked="" type="checkbox"/>
ТИП ЗАТВОРА	<input checked="" type="checkbox"/>	—	УРОВ. ЗАРЯДА БАТАРЕИ	<input checked="" type="checkbox"/>	<input checked="" type="checkbox"/>
ВСПЫШКА	<input checked="" type="checkbox"/>	—	РАЗБИВКА ПОКАДРОВОЙ СЪЕМКИ	<input type="checkbox"/>	<input type="checkbox"/>
РЕЖИМ НЕПРЕРЫВНОЙ СЪЕМКИ	<input checked="" type="checkbox"/>	—			
РЕЖ. ДВОЙНОЙ СТАБ.	<input checked="" type="checkbox"/>	<input checked="" type="checkbox"/>			

### 4 Нажмите **DISP/BACK** для сохранения изменений.

### 5 Нажмите **DISP/BACK**, как требуется для выхода из меню, и вернитесь к экрану режима съемки.

## Разбивка покадровой съемки

Включите **РАЗБИВКА ПОКАДРОВОЙ СЪЕМКИ**, чтобы границы кадра можно было лучше видеть на темных фонах.

## Гистограммы

Гистограммы служат для отображения распределения тонов на изображении. Яркость показана на горизонтальной оси, количество пикселей — на вертикальной оси.

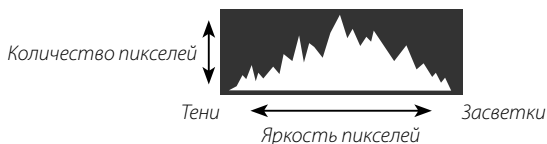

- **Оптимальная экспозиция:** Пиксели распределяются в виде гладкой кривой во всем диапазоне тонов.
- **Переэкспонированный:** Пиксели сосредоточены в правой части графика.
- **Недоэкспонированный:** Пиксели сосредоточены в левой части графика.



Для просмотра отдельных гистограмм RGB и экрана, показывающего области кадра, которые будут переэкспонированы при текущих настройках и наложены на вид через объектив, нажмите функциональную кнопку, которой назначена **ГИСТОГРАММА**.

- ① Переэкспонированные области мигают
- ② Гистограммы RGB

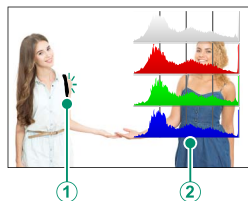

## Виртуальный горизонт

Проверьте, ровно ли установлена фотокамера. Тип отображения можно выбрать с помощью **НАСТР-КА ДИСПЛЕЯ > НАСТРОЙКА ЭЛЕКТРОННОГО УРОВНЯ**. Используйте виртуальный горизонт для выравнивания фотокамеры при установке на штатив и т. п.

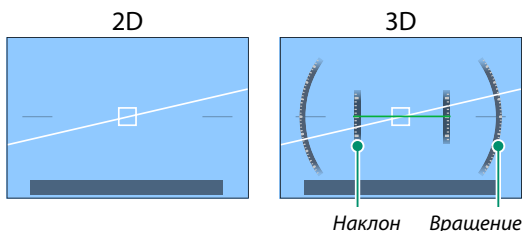

- **ОТКЛ:** Виртуальный горизонт не отображается.
- **2D:** Белая линия показывает, насколько фотокамера наклонена влево или вправо. Линия становится зеленой, когда фотокамера расположена ровно. Линия может исчезнуть, если фотокамера наклонена вперед или назад.
- **3D:** На дисплее отображается наклон фотокамеры влево или вправо, вперед или назад.

 Функцию **ПЕРЕКЛЮЧАТЕЛЬ ЭЛЕКТРОННОГО УРОВНЯ** можно назначить функциональной кнопке, и тогда эта кнопка будет использоваться для переключения между режимами отображения 2D и 3D.

## Вспомогательный ЖК-монитор

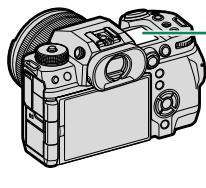

На вспомогательном ЖК-мониторе можно просматривать значения выдержки, диафрагмы, чувствительности ISO и прочие значения. В режимах фото- и видеосъемки отображаются разные настройки.



Вспомогательный ЖК-монитор

## Настройки по умолчанию

По умолчанию на вспомогательном ЖК-мониторе отображаются перечисленные ниже настройки.

 Отображаемые настройки можно выбрать с помощью  **НАСТР-КА ДИСПЛЕЯ > НАСТРОЙКА ДОП. МОНИТОРА.**

## Режим фотосъемки

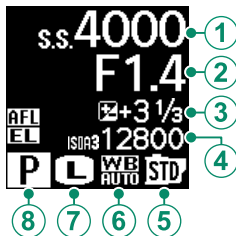

### По умолчанию

① СКОРОСТЬ ЗАТВОРА

② ДИАФРАГМА

③ ЭКСПОКОРРЕКЦИЯ

④ ISO

⑤ МОДЕЛИРОВАНИЕ ПЛЕНКИ

⑥ БАЛАНС БЕЛОГО

⑦ РАЗМЕР ИЗОБР.

⑧ РЕЖИМ СЪЕМКИ

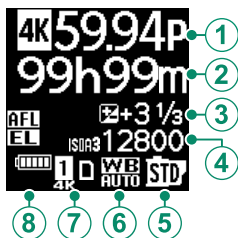
**Режим видеосъемки****По умолчанию**

① РЕЖИМ ВИДЕО	⑤ МОДЕЛИРОВАНИЕ ПЛЕНКИ
② ВРЕМЯ ЗАПИСИ	⑥ БАЛАНС БЕЛОГО
③ ЭКСПОКОРРЕКЦИЯ	⑦ ПАРАМЕТРЫ СЛОТА КАРТЫ
④ ISO	⑧ УРОВЕНЬ БАТАРЕИ

**Кнопка подсветки вспомогательного монитора**

Чтобы включить подсветку вспомогательного ЖК-монитора, если вспомогательный ЖК-монитор слишком темный, чтобы с него читать, нажмите кнопку подсветки вспомогательного монитора. Нажмите кнопку еще раз, чтобы выключить подсветку.

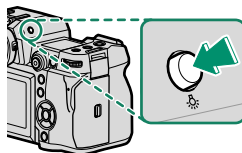
**Цвет фона**

Цвет фона (черный или белый) для вспомогательного ЖК-монитора можно выбрать с помощью параметра **НАСТР-КА ДИСПЛЕЯ > ФОНОВЫЙ ЦВЕТ ДОП. МОНИТОРА** в меню **НАСТРОЙКА** (настройка). Учитывайте, что фон становится белым, когда включается подсветка вспомогательного ЖК-монитора.

## Использование меню

Чтобы открыть меню, нажмите **MENU/OK**.

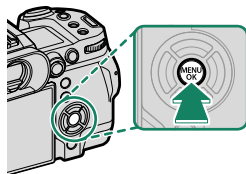

## Меню

Различные меню отображаются во время фотосъемки, записи видеороликов и просмотра.

### Фотосъемка (все режимы, кроме 📹)

При нажатии **MENU/OK** во время фотосъемки отображаются меню фотосъемки.

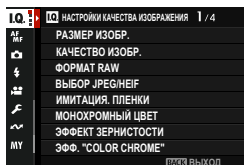
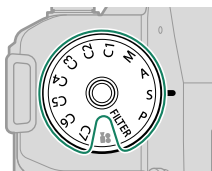

В режимах **C1 – C7** меню фотосъемки будут отображаться, если выбран банк **НЕПОДВИЖНЫЙ** с помощью **НАСТРОЙКИ КАЧЕСТВА ИЗОБРАЖЕНИЯ > НАСТРОЙКА ПОЛЬЗОВАТЕЛЬСКОГО РЕЖИМА** в меню фотосъемки или **НАСТРОЙКИ ВИДЕО > НАСТРОЙКА ПОЛЬЗОВАТЕЛЬСКОГО РЕЖИМА** в меню видеосъемки (64).

## Запись видеоролика (📹/Режим видеосъемки)

При нажатии **MENU/OK** в режиме видеосъемки отображается меню видеосъемки.

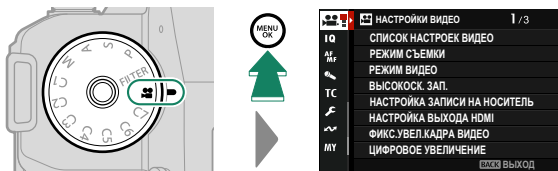

В режимах **C1 – C7** меню фотосъемки будут отображаться, если выбран банк **ВИДЕО** с помощью **НАСТРОЙКИ КАЧЕСТВА ИЗОБРАЖЕНИЯ > НАСТРОЙКА ПОЛЬЗОВАТЕЛЬСКОГО РЕЖИМА** в меню фотосъемки или **НАСТРОЙКИ ВИДЕО > НАСТРОЙКА ПОЛЬЗОВАТЕЛЬСКОГО РЕЖИМА** в меню видеосъемки (📖 64).

## Воспроизведение

При нажатии **MENU/OK** во время просмотра отображаются меню просмотра.

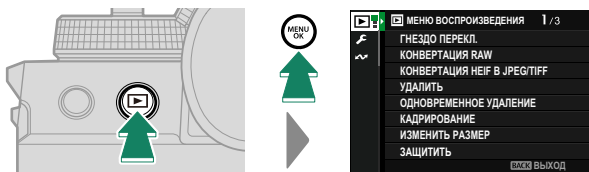

## Выбор вкладки меню

Для навигации по меню:

- 1 Нажмите **MENU/OK**, чтобы отобразить меню.

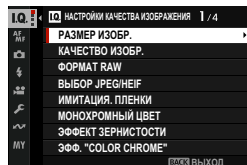
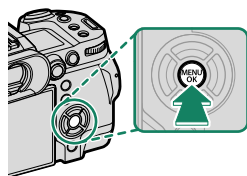

- 2 Нажмите рычаг фокусировки влево, чтобы выделить вкладку для текущего меню.

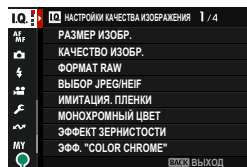

*Вкладка*

- 3 Нажмите ручку фокусировки вверх или вниз, чтобы выделить вкладку, содержащую нужный элемент.
- 4 Нажмите рычаг фокусировки вправо, чтобы поместить курсор в меню.

 Используйте передний диск управления для выбора вкладок меню или страницы с помощью меню и задний диск управления, чтобы выделить элементы меню.

## Режим сенсорного экрана

ЖК-монитор также функционирует как сенсорный экран.

### Сенсорные элементы управления съемкой

Чтобы включить сенсорные органы управления, выберите **ВКЛ** для **НАСТРОЙКА КНОПОК / ДИСКОВ > НАСТР. СЕНСОРНОГО ЭКРАНА > НАСТР. СЕНСОРНОГО ЭКР.**

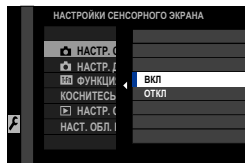

### EVF

ЖК-монитор можно использовать для выбора зоны фокусировки при наведении кадра в электронном видоискателе (EVF). Используйте **НАСТРОЙКА КНОПОК / ДИСКОВ > НАСТР. СЕНСОРНОГО ЭКРАНА > НАСТ. ОБЛ. EVF СЕНС. ЭКР.**, чтобы выбрать область монитора, используемую для сенсорных элементов управления.

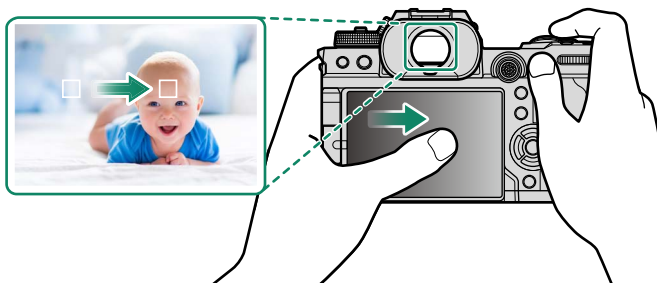

- Когда **РАСПОЗНАВАНИЕ ЛИЦ ВКЛ.** выбрано для **НАСТРОЙКА AF/MF > РАСПОЗНАВАНИЕ ЛИЦ/ГЛАЗ**, вы можете выбрать лицо, используемое для фокусировки.
- Вы можете выбрать тип объекта, на котором фотокамера предпочтительно фокусируется, когда **НАСТРОЙКА РАСПОЗНАВАНИЯ ОБЪЕКТА ВКЛЮЧЕНА** выбрано для **НАСТРОЙКА AF/MF > НАСТРОЙКА РАСПОЗНАВАНИЯ ОБЪЕКТА**.

## ЖК-монитор

Чтобы выбрать выполняемую операцию, следует коснуться индикатора режима сенсорного экрана. Сенсорные элементы управления можно использовать для следующих операций:

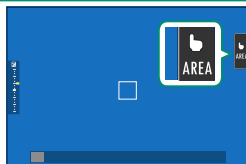

Режим	Описание
 <b>СЪЕМКА ПО КАСАНИЮ</b>	После касания объекта на дисплее выполняется фокусировка и съемка. В режиме серийной съемки фотографии будут сниматься, пока вы держите палец на дисплее.
 <b>АФ</b> ↑ ↓  <b>АФ OFF</b>	<ul style="list-style-type: none"><li>• Если выбран режим фокусировки <b>ОДИНОЧНЫЙ АФ</b>, фотокамера сфокусируется при касании объекта на дисплее. Фокусировка блокируется на текущем расстоянии, пока вы не коснетесь символа <b>АФ OFF</b>.</li><li>• Если выбран режим фокусировки <b>СЛЕДЯЩИЙ АФ</b>, фотокамера начнет фокусироваться при касании объекта на дисплее. Фотокамера продолжит регулировать фокусировку при изменении расстояния до объекта, пока вы не коснетесь символа <b>АФ OFF</b>.</li><li>• Если выбран режим фокусировки <b>РУЧНАЯ ФОКУС.</b>, вы можете коснуться дисплея, чтобы сфокусироваться на выбранном объекте с помощью автофокусировки.</li></ul>
 <b>ОБЛАСТЬ</b>	Нажмите, чтобы выбрать точку для фокусировки или масштабирования. Фокусировочная рамка переместится в выбранную точку.
 <b>ВЫКЛ</b>	Сенсорные элементы управления отключены.

⚠ Во время увеличения при фокусировке используются различные сенсорные элементы управления.



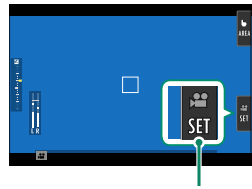

- Чтобы отключить элементы сенсорного управления и скрыть индикатор режима сенсорного экрана, выберите **ОТКЛ** для **НАСТРОЙКА КНОПОК / ДИСКОВ > НАСТР. СЕНСОРНОГО ЭКРАНА > НАСТР. СЕНСОРНОГО ЭКР.**
- Сенсорные элементы управления можно регулировать с помощью **НАСТРОЙКА АФ/МФ > РЕЖИМ СЕНСОРНОГО ЭКРАНА.**

## ОПТИМИЗ.УПРАВЛ.ВИДЕО

При выборе **ВКЛ** для **НАСТРОЙКИ ВИДЕО > ОПТИМИЗ.УПРАВЛ. ВИДЕО ** или касании кнопки оптимизированного режима видео на дисплее съемки диски управления и сенсорные элементы управления оптимизируются для записи видеороликов. Это можно использовать для предотвращения записи звуков фотокамеры во время видеозаписи.



*Кнопка оптимизированного режима видео*

- СКОРОСТЬ ЗАТВОРА
- АПЕРТУРА
- КОМПЕНСАЦИЯ ЭКСПОЗИЦИИ
- ЧУВСТВ-ТЬ ISO
- НАСТР. УР. ВНУТР. МИКР./ НАСТР. УР. ВНЕШ. МИКР.
- ФИЛЬТР ВЕТРА
- ГРОМКость НАУШНИКОВ
-  МОДЕЛИРОВ. ПЛЕНКИ
-  БАЛАНС БЕЛОГО
-  РЕЖИМ СТАБИЛИЗ.ИЗОБР.
-  УСИЛЕНИЕ СТАБ.ИЗОБР.
-  РЕЖИМ ФОКУСИРОВКИ



- При включении функции оптимизации элементов управления при видеозаписи отключается кольцо диафрагмы.
- Когда включено оптимизированное управление видео, кнопку оптимизированного режима видео можно использовать для изменения настроек съемки или отключения оптимизированного управления видео.

## Функция касания

Функции могут быть назначены следующим жестам проведения так же, как и функциональным кнопкам:

- Провести вверх: **T-Fn1**
- Провести влево: **T-Fn2**
- Провести вправо: **T-Fn3**
- Провести вниз: **T-Fn4**

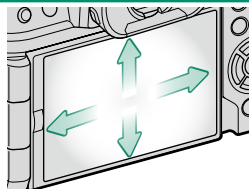

- В некоторых случаях при проведении по сенсорному элементу управления отображается меню; коснитесь, чтобы выбрать нужный параметр.

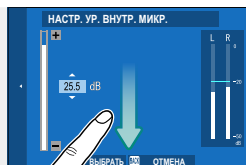



- Сенсорные функциональные жесты по умолчанию выключены. Чтобы включить сенсорные функциональные жесты, выберите **ВКЛ** для  **НАСТРОЙКА КНОПОК / ДИСКОВ > НАСТР. СЕНСОРНОГО ЭКРАНА > T-Fn1 ФУНКЦИЯ КАСАНИЯ**.

## Сенсорное масштабирование

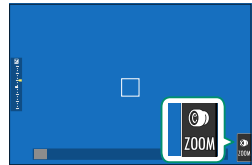
Если объектив поддерживает сенсорное масштабирование, вы можете увеличивать и уменьшать масштаб, касаясь дисплея. Коснитесь кнопки сенсорного масштабирования на дисплее, чтобы включить сенсорное масштабирование. Управление сенсорным масштабированием осуществляется с помощью кнопок на дисплее.



Кнопка	Описание
 <b>Сенсорное масштабирование</b>	Включите сенсорное масштабирование.
 <b>Увеличить масштаб</b>	Уменьшите или увеличьте масштаб. Коснитесь и удерживайте, чтобы приблизить или отдалить изображение с постоянной скоростью.
 <b>Уменьшить масштаб</b>	
 <b>Клавишный переключатель</b>	Проведите пальцем, чтобы выбрать положение масштабирования. Коснитесь и удерживайте, чтобы увеличить или уменьшить масштаб со скоростью, соответствующей тому, куда вы приложили свой палец.
 <b>Выключить</b>	Выключите сенсорное масштабирование.

## Сенсорные элементы управления в режиме воспроизведения

Когда выбирается **ВКЛ** для **НАСТРОЙКА КНОПОК / ДИСКОВ > НАСТР. СЕНСОРНОГО ЭКРАНА > НАСТР. СЕНСОРНОГО ЭКР.**, сенсорные элементы управления могут использоваться для выполнения следующих операций воспроизведения:

- **Перелистывание:** Проведите пальцем по экрану, чтобы просмотреть другие изображения.
- **Увеличение:** Поместите два пальца на дисплей и разведите их в стороны, чтобы увеличить изображение.
- **Уменьшение:** Поместите два пальца на дисплей и сдвиньте их вместе, чтобы уменьшить изображение.



Изображения можно уменьшать до тех пор, пока все изображение не будет находиться в пределах видимости, но не более.

- **Двойное касание:** Дважды коснитесь экрана для увеличения точки фокусировки.
- **Прокрутка:** Просмотр других областей увеличенного изображения.

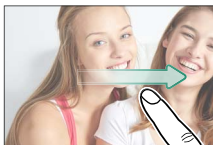

## Первые шаги

# 2

## Присоединение ремешка

Присоедините ремень.

Надежно прикрепите ремешок к двум проушинам для ремешка, как показано на рисунке ниже.

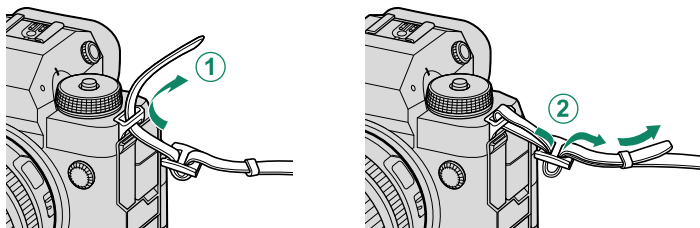

**!** Во избежание падения фотокамеры проследите за тем, чтобы ремешок был правильно закреплен.

## Присоединение объектива

Фотокамеру можно использовать с объективами для байонетного соединения X-mount от FUJIFILM.

Снимите защитную крышку с фотокамеры и заднюю крышку с объектива. Поставьте объектив на байонет, совмещая метки на объективе и фотокамере (①), а затем поверните объектив до щелчка (②).

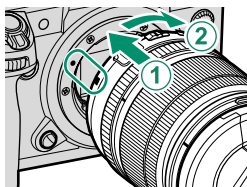

- ❗ При установке объективов убедитесь, что пыль и прочие посторонние вещества не проникают в фотокамеру.
- Не дотрагивайтесь до внутренних частей фотокамеры.
- Поверните объектив до щелчка.
- Не нажимайте кнопку освобождения объектива во время его установки.

### Снятие объективов

Чтобы снять объектив, выключите фотокамеру, затем нажмите кнопку отсоединения объектива (①) и поверните его, как показано на рисунке (②).

- ❗ Чтобы на объективе или внутри фотокамеры не скапливалась пыль, закройте крышки объектива и крышку байонета фотокамеры, когда не установлен объектив.

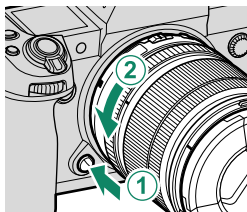

### Объективы и другие дополнительные принадлежности

Фотокамеру можно использовать с объективами и аксессуарами для байонетного соединения X-mount от FUJIFILM.

- ❗ Соблюдайте следующие меры предосторожности при установке или снятии (замене) объективов.
- Убедитесь, что на объективе нет пыли и посторонних частиц.
- Не меняйте объективы под прямым солнечным светом или другим источником яркого света. Свет, сфокусированный внутрь фотокамеры, может стать причиной неисправности.
- Перед заменой объективов прикрепите крышки объективов.
- Информацию об использовании см. в руководстве, которое прилагается к объективу.

## Установка аккумулятора

Вставьте батарею в фотокамеру, как описано ниже.

### 1 Откройте крышку отсека батареи.

Сдвиньте защелку крышки батарейного отсека и откройте крышку батарейного отсека.

- ⚠ Не открывайте крышку отсека батареи на включенной фотокамере. Невыполнение данного требования может привести к повреждению файлов изображений или карт памяти.
- Не прилагайте чрезмерных усилий при обращении с крышкой отсека батареи.

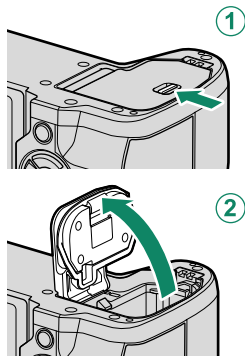

### 2 Вставьте батарею, как показано на рисунке.

- ⚠ Вставьте батарею в указанном направлении. **Не применяйте больших усилий и не пытайтесь вставить батарею другой стороной или в обратном направлении.**
- Убедитесь, что батарея надежно зафиксирована.

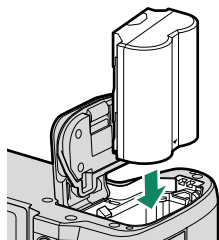

### 3 Закройте крышку отсека батареи.

#### Закройте и зафиксируйте крышку.

⚠ Если крышка не закрывается, проверьте правильность установки батареи. Не пытайтесь закрыть крышку, прилагая чрезмерные усилия.

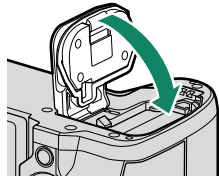

#### Извлечение батареи

Перед извлечением батареи *выключите фотокамеру* и откройте крышку отсека батареи.

Чтобы вынуть батарею, прижмите защелку батареи к боковой стороне и извлеките батарею из фотокамеры, как показано на рисунке.

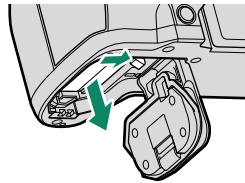

⚠ Батарея может нагреться при использовании в высокотемпературных средах. Соблюдайте осторожность при извлечении батареи.

## Установка карт памяти

Снимки сохраняются на картах памяти (продаются отдельно).

 Фотокамера оснащена двумя гнездами для карт памяти. Используйте гнездо 1 для карт CFexpress, а гнездо 2 для карт SD, SDHC или SDXC.

### 1 Откройте крышку слота для карты памяти.

Разблокируйте и откройте крышку.

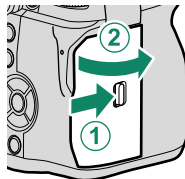

 Не выключайте питание фотокамеры и не вынимайте карту памяти в ходе форматирования карты или при записи или удалении данных с карты. Несоблюдение этих мер предосторожности может привести к повреждению карты памяти.

### 2 Вставьте карту памяти.

Возьмите карту, как показано, вставьте ее в слот полностью до щелчка. Закройте и защелкните крышку слота для карты памяти.

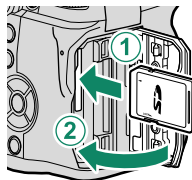

 Следите за тем, чтобы карта памяти вставлялась в правильном направлении; не вставляйте ее под углом и не прилагайте усилий.

### Извлечение карт памяти

Выключите фотокамеру и откройте крышку гнезда для карты памяти. Выдвиньте карту, нажав на нее пальцем, а затем плавно отпустив; после этого карту можно извлечь рукой.

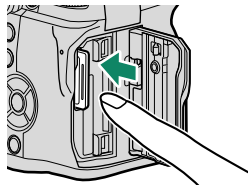

- Нажимайте на центральную часть карты.
- Если вы резко уберете палец с карты, она может выпасть из гнезда. Убирайте палец плавно.
- Если на экране фотокамеры отображается значок !, карта памяти может быть горячей. Дождитесь охлаждения карты, прежде чем извлекать ее.

## Использование двух карт памяти

Фотокамера может использоваться с двумя картами памяти, по одной в каждом из двух гнезд. При настройках по умолчанию снимки сохраняются на карте памяти во втором гнезде, только когда карта в первом слоте заполнена. Этот порядок можно изменить с помощью **НАСТР.СОХР.ДАННЫХ > НАСТР. РАЗЪЕМА КАРТЫ**.

Опция	Описание	Дисплей
<b>ПОСЛЕДОВАТЕЛЬНОЕ</b> (по умолчанию)	Карта во втором гнезде используется, только когда заполнена карта памяти в первом гнезде. Если второй слот выбран для <b>НАСТРОЙКИ СОХРАНЕНИЯ ДАННЫХ &gt; ВЫБЕРИТЕ РАЗЪЕМ (ПОСЛ.)</b> , запись будет запущена на карте во втором слоте; переключите на первый слот, когда карта памяти во втором слоте заполнена.	
<b>КОПИРОВАНИЕ</b>	Каждый снимок записывается дважды, один раз на каждую карту памяти.	
<b>ОТДЕЛЬНО</b>	RAW-изображения записываются на карту в первом гнезде, а JPEG- или HEIF-изображения на карту во втором гнезде. Эта настройка вступает в силу только в том случае, когда <b>FINE + RAW</b> или <b>NORMAL + RAW</b> выбрано для <b>НАСТРОЙКИ КАЧЕСТВА ИЗОБРАЖЕНИЯ &gt; КАЧЕСТВО ИЗОБР.</b>	 RAW+JPEG  RAW+HEIF

Карту, используемую для хранения видеороликов, можно выбрать с помощью **НАСТРОЙКИ ВИДЕО > НАСТРОЙКА ЗАПИСИ НА НОСИТЕЛЬ**.

## Зарядка аккумулятора

По соображениям безопасности батарея поставляется в разряженном состоянии. Фотокамера не будет работать, если батарея не заряжена; зарядите батарею перед использованием. Перед зарядкой батареи выключите фотокамеру.

- ! Аккумуляторная батарея NP-W235 поставляется в комплекте с фотокамерой.
- Зарядка занимает приблизительно 180 минут.

### 1 Подсоедините штепсельный адаптер к адаптеру переменного тока.

Вставьте штепсельный адаптер как показано на рисунке, чтобы он вошел в клеммы адаптера переменного тока до щелчка.

- ! • Входящий в комплект поставки штепсельный адаптер предназначен для использования исключительно с адаптером питания переменного тока AC-5VJ. Не используйте его с другими устройствами.
- Форма штепсельного адаптера зависит от страны продажи.

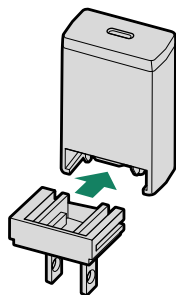

### 2 Зарядите аккумулятор.

Подключите фотокамеру к сетевому адаптеру с помощью USB-кабеля (оба входят в комплект поставки). Затем подключите адаптер переменного тока к стационарной розетке.

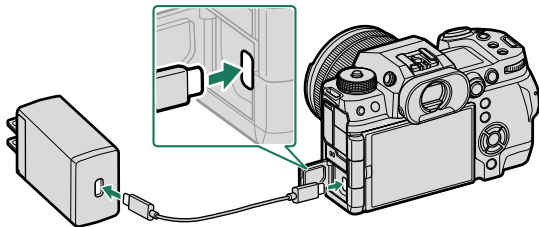

- ! • Подключите кабель к разъему USB (тип C) фотокамеры.
- Убедитесь, что разъемы вставлены до конца.

### Уровень заряда аккумулятора

Индикаторная лампа показывает состояние заряда батареи следующим образом:

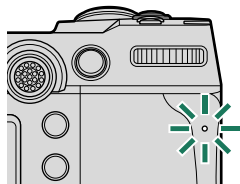

Индикаторная лампа	Состояние батареи
Вкл	Зарядка батареи
Откл	Зарядка закончена
Мигает	Ошибка зарядки

- ❗ • Прилагаемый адаптер питания переменного тока совместим с источниками питания от 100 до 240 В (для использования за границей может потребоваться адаптер штепсельной вилки).
- Не используйте сетевой блок питания или USB-кабель с другими устройствами, так как это может привести к неисправности.
- Не наклеивайте этикетки и другие предметы на батарею. Несоблюдение этой меры предосторожности может привести к тому, что батарею нельзя будет вынуть из фотокамеры.
- Не замыкайте контакты батареи. Батарея может перегреться.
- Прочтите предостережения в разделе «Батарея и источник питания».
- Используйте только оригинальные аккумуляторные батареи Fujifilm, предназначенные для данной фотокамеры. Невыполнение этого требования может привести к выходу устройства из строя.
- Не удаляйте с батареи этикетки и не пытайтесь поломать или отделить внешний корпус.
- Батарея постепенно разряжается, даже если она не используется. Зарядите батарею за один или два дня до использования.
- Если батарея не держит заряд, подошел конец ее срока службы и ее следует заменить.
- Отсоединяйте адаптер переменного тока от электросети, когда он не используется.
- Если батарея долгое время оставалась без зарядки, вы можете обнаружить, что ее характеристики ухудшились или она больше не держит заряд. Заряжайте батарею регулярно.
- Удаляйте загрязнения с контактов батареи мягкой сухой тканью. Несоблюдение этого требования может помешать зарядке батареи.
- Учтите, что время зарядки увеличивается при низких или высоких температурах.
- Выбор **ВКЛ** для **НАСТРОЙКА Bluetooth/СМАРТФ.** > **ВКЛ/ВЫКЛ Bluetooth** в меню настройки сети/USB приводит к увеличению разряда батареи.

- 🔌 • Если фотокамера включается в процессе зарядки, зарядка закончится и вместо нее соединение USB будет использоваться для питания фотокамеры. Уровень заряда батареи начнет постепенно уменьшаться.
- Фотокамера будет отображать значок «источник питания» при питании через USB.

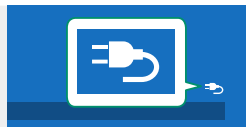

**Зарядка с помощью компьютера**

Фотокамеру можно заряжать через USB. USB-зарядка доступна для компьютеров с одобренной производителем операционной системой и интерфейсом USB.

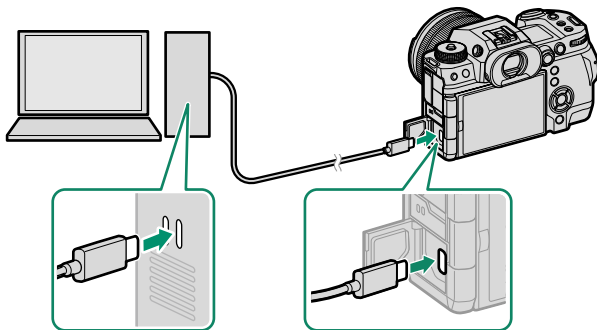

*Не выключайте компьютер во время зарядки.*

- ❗ Батарея не будет заряжаться при включенной фотокамере.
- Подключите прилагаемый USB-кабель.
- Подключайте фотокамеру непосредственно к компьютеру; не используйте концентратор USB или клавиатуру.
- Зарядка прекращается при переходе компьютера в спящий режим. Для возобновления зарядки активируйте компьютер и отсоедините и снова подсоедините USB-кабель.
- Зарядка может не поддерживаться в зависимости от модели компьютера, настроек компьютера и текущего состояния компьютера.
- Батарея заряжается около 600 минут при 5 В/500 мА.



## Включение и выключение фотокамеры

Используйте переключатель **ON/OFF**, чтобы включить и выключить фотокамеру.

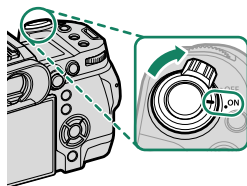
Приведите переключатель в положение **ON**, чтобы включить фотокамеру, или в положение **OFF**, чтобы выключить фотокамеру.



 Отпечатки пальцев или другие загрязнения на объективе или видоискателе могут отрицательно повлиять на качество фотографий или на просмотр через видоискатель. Держите объектив и видоискатель чистыми.

-  • При нажатии кнопки  во время съемки начинается воспроизведение.
- Наполовину нажмите кнопку затвора, чтобы вернуться в режим съемки.
  - Фотокамера выключится автоматически, если не выполняются никакие операции в течение времени, установленного в **УПР-Е ПИТАНИЕМ > АВТО ВЫКЛ.** Чтобы вновь активировать фотокамеру после автоматического выключения, нажмите кнопку затвора наполовину или переведите выключатель **ON/OFF** в положение **OFF** и затем снова в **ON**.

## Настройка основных параметров

Когда Вы включаете фотокамеру в первый раз, Вы можете выбрать язык и установить часы фотокамеры. Выполните следующие действия при первом включении фотокамеры.

### 1 Включите фотокамеру.

Появится диалоговое окно выбора языка.

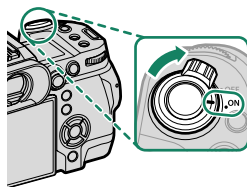

### 2 Выбор языка.

Выделите язык и нажмите **MENU/OK**.

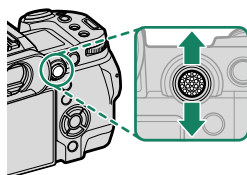

### 3 Выберите часовой пояс.

При появлении запроса выделите настройку текущего часового пояса и летнего времени с помощью регулятора фокусировки (ручка фокусировки) и нажмите **MENU/OK**.

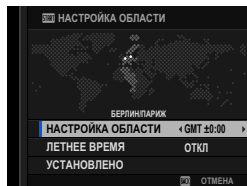

 Чтобы пропустить этот шаг, нажмите **DISP/BACK**.

#### 4 Установите часы.

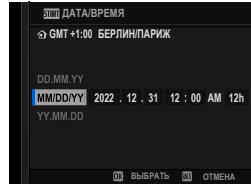

#### 5 Просмотрите информацию о приложении для смартфонов.

- Фотокамера отобразит QR-код, который можно отсканировать с помощью смартфона, чтобы открыть веб-сайт, на котором можно загрузить приложение для смартфона.
- Нажмите **MENU/OK**, чтобы выйти из экрана съемки.

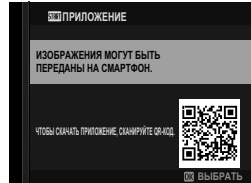

 Используйте приложение для смартфона, чтобы загружать снимки с фотокамеры или управлять фотокамерой удаленно (📖 102).

#### 6 Выберите **ПОЛЬЗОВАТЕЛЬСКИЕ НАСТРОЙКИ** > **ФОРМАТОВАТЬ** во вкладке (**НАСТРОЙКА**).



 Перед первым использованием карт памяти их необходимо отформатировать, а также следует повторно отформатировать все карты памяти после их использования на компьютере или другом устройстве.

#### 7 Выделите гнездо, в котором находится карта памяти, которую следует отформатировать, и нажмите **MENU/OK**.

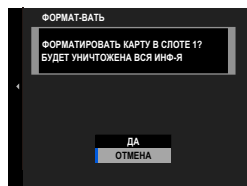
- 8 Откроется диалоговое окно подтверждения. Чтобы отформатировать карту памяти, выделите **ДА** и нажмите **MENU/OK**.





 Чтобы выйти без форматирования карты памяти, выберите **ОТМЕНА** или нажмите **DISP/BACK**.

-  При форматировании карты памяти все данные, включая защищенные фотографии, будут удалены. Обязательно скопируйте важные файлы на компьютер или другое устройство хранения данных.
- Не открывайте крышку отсека батареи в процессе форматирования.
-  Параметры формата также можно отобразить, нажав селектор вниз (▼), удерживая кнопку  (удалить).
- Если батарея вынимается на длительный период времени, настройка часов фотокамеры будет сброшена, и при включении фотокамеры на дисплее появится окно выбора языка.

## Выбор другого языка

Чтобы изменить язык:

- 1** **Отобразите языковые опции.**  
Выберите  **ПОЛЬЗОВАТЕЛЬСКИЕ НАСТРОЙКИ >**  
 **言語/LANG..**
- 2** **Выбор языка.**  
Выделите нужный параметр и нажмите **MENU/OK**.

## Изменение времени и даты

Чтобы установить часы фотокамеры:

- 1** **Отобразите опции ДАТА/ВРЕМЯ.**  
Выберите  **ПОЛЬЗОВАТЕЛЬСКИЕ НАСТРОЙКИ > ДАТА/ВРЕМЯ.**
- 2** **Установите часы.**  
Нажимайте рычаг фокусировки влево или вправо для выбора года, месяца, дня, часа или минуты и нажимайте вверх или вниз, чтобы их изменить. Нажмите **MENU/OK**, чтобы настроить часы.



# Фотосъемка и просмотр фотографий

# 3

## Режимы P, S, A и M

Режимы P, S, A и M позволяют варьировать степень управления скоростью затвора и диафрагмой.

### Режим P: Программная АЭ

Позвольте фотокамере подобрать скорость затвора и диафрагму для оптимальной экспозиции. Другие значения, которые производят одинаковую экспозицию, можно выбрать с помощью программного сдвига.

Поверните диск режимов в положение P.

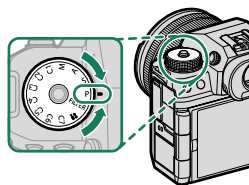

На дисплее появится P.

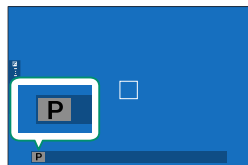

- ❗ Если объект находится вне диапазона экспомера фотокамеры, показания скорости затвора и диафрагмы будут отображаться как «--».
- Поворачивайте диск режимов только после нажатия кнопки разблокировки диска, чтобы разблокировать диск.

## Режим S: Автоматическая экспозиция с приоритетом выдержки

Выберите скорость затвора и позвольте фотокамере настроить диафрагму для получения оптимальной экспозиции.

- 1 Поверните диск режимов в положение S.

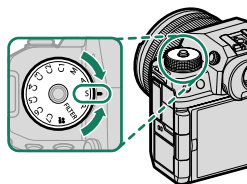

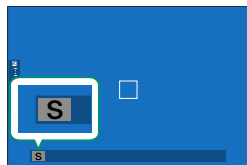

На дисплее появится S.

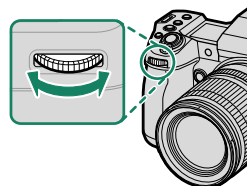

- 2 Поверните передний диск управления, чтобы выбрать выдержку.



 Функции, выполняемые передним диском управления, можно выбрать с помощью **НАСТРОЙКА КНОПОК/ДИСКОВ > НАСТР. ДИСКА УПР.**

-  Если правильная экспозиция не может быть достигнута с выбранной скоростью затвора, то диафрагма будет отображаться красным цветом.
- Если объект съемки находится вне диапазона экспомера фотокамеры, показания диафрагмы будут отображаться как «---».
- Поворачивайте диск режимов только после нажатия кнопки разблокировки диска, чтобы разблокировать диск.



- Выдержку можно отрегулировать, пока нажата кнопка **AFON** или кнопка спуска затвора нажата наполовину.
- При выдержках короче 1 секунды таймер обратного отсчета будет отображаться во время экспозиции.
- Для снижения «шума» (пятнистости) при длительных экспозициях выберите **ВКЛ** для **НАСТРОЙКИ КАЧЕСТВА ИЗОБРАЖЕНИЯ > СНИЖ.ШУМ.ДЛ.ЭКСП.** Учтите, что при этом может увеличиться время записи изображений после съемки.
- Изображение будет не в фокусе, если фотокамера перемещается во время длительной экспозиции; рекомендуется использовать штатив.

## Режим A: Автоматическая экспозиция с приоритетом диафрагмы

Выберите диафрагму и позвольте фотокамере настроить скорость затвора для получения оптимальной экспозиции.

- 1 Поверните диск режимов в положение A.

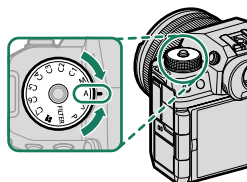

На дисплее появится A.

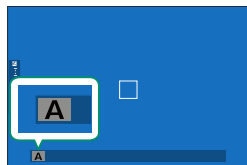

- 2 Поверните кольцо диафрагмы объектива для выбора диафрагмы.

- Если объектив не оснащен кольцом диафрагмы или если кольцо диафрагмы находится в положении **A**, диафрагму можно отрегулировать, вращая передний диск управления.
- Функции, выполняемые передним диском управления, можно выбрать с помощью **НАСТРОЙКА КНОПОК/ДИСКОВ > НАСТР.ДИСКА УПР.**

- Если правильная экспозиция не может быть достигнута с выбранной диафрагмой, то скорость затвора будет отображаться красным цветом.
- Если объект находится вне диапазона экспомера фотокамеры, показания скорости затвора будут отображаться как «---».
- Поворачивайте диск режимов только после нажатия кнопки разблокировки диска, чтобы разблокировать диск.

- Диафрагма может быть отрегулирована даже в том случае, когда кнопка спуска затвора нажата наполовину.

## Режим М: Ручная экспозиция

В ручном режиме пользователь регулирует выдержку и диафрагму. Снимки можно намеренно переэкспонировать (делать ярче) или недоэкспонировать (делать темнее), открывая отверстие, что позволяет реализовать различные индивидуальные творческие решения. Значение, при котором изображение было бы недо- или переэкспонированным, отображается на индикаторе экспозиции; регулируйте выдержку и диафрагму, пока не получите нужную экспозицию.

- 1 Поверните диск режимов в положение М.

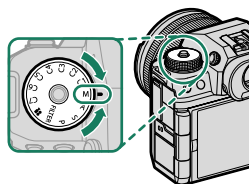

На дисплее появится М.

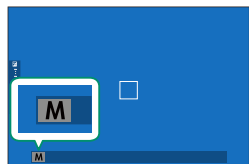

- 2 Поверните передний диск управления, чтобы выбрать выдержку, и кольцо диафрагмы объектива, чтобы выбрать диафрагму.

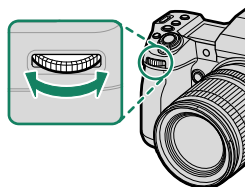

- На дисплее ручной экспозиции имеется индикатор экспозиции, который показывает величину недо- или переэкспонирования с применением текущих настроек.
- Если объектив не оснащен кольцом диафрагмы или если кольцо диафрагмы находится в положении **A**, диафрагму можно отрегулировать, вращая задний диск управления.
- Функции, выполняемые передним и задним дисками управления, можно выбрать с помощью **НАСТРОЙКА КНОПОК / ДИСКОВ > НАСТР.ДИСКА УПР.**

- ⚠ Поворачивайте диск режимов только после нажатия кнопки разблокировки диска, чтобы разблокировать диск.

## BULB

Выберите скорость затвора **BULB** для длительных экспозиций, при которых затвор открываете и закрываете вручную. Для предотвращения движения фотокамеры во время экспозиции рекомендуется использовать штатив.

- 1 Установите выдержку на **BULB**.

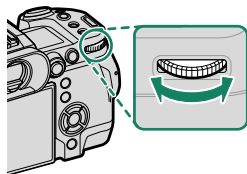

## 2 Нажмите кнопку спуска затвора до упора.

- Затвор будет оставаться открытым до 60 минут, пока нажата кнопка спуска затвора.
- На дисплее отображается время, прошедшее с начала экспозиции.
- Для завершения экспозиции отпустите кнопку спуска затвора, чтобы закрыть затвор. Начнется обработка, и фотокамера покажет оставшееся время обработки.

 Фотосъемка с выдержкой от руки недоступна, когда выбран любой режим работы затвора, кроме **ФОТОСНИМОК**, или когда электронный затвор выбран для **НАСТРОЙКА СЪЕМКИ > ТИП ЗАТВОРА**.

-  При выборе значения диафрагмы **A** скорость затвора блокируется на значении 30 с.
- Для снижения «шума» (пятнистости) при длительных экспозициях выберите **ВКЛ** для **НАСТРОЙКИ КАЧЕСТВА ИЗОБРАЖЕНИЯ > СНИЖ.ШУМ.ДЛ.ЭКСП.** Учтите, что при этом может увеличиться время записи изображений после съемки.

### Использование пульта дистанционного спуска затвора

Для длинных экспозиций можно использовать дистанционный спуск затвора. При использовании дополнительного пульта дистанционного спуска затвора RR-100 или электронного устройства спуска затвора от сторонних поставщиков подключите его к разъему дистанционного спуска фотокамеры.

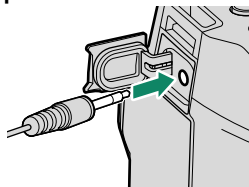

## FILTER

Фотосъемка с эффектом фильтра.

- 1 Поверните диск выбора режимов в положение **FILTER**.

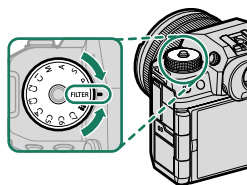

- 2 Выберите фильтр с помощью **НАСТРОЙКА СЪЕМКИ > НАСТРОЙКА ФИЛЬТРА**.

Фильтр	Описание
 <b>ЭФФ. ЛОМОГРАФИИ</b>	Выберите для получения эффекта ретро-ломографии.
 <b>МИНИАТЮРА</b>	Для эффекта диорамы верх и низ изображений размываются.
 <b>ВЫДЕЛЕНИЕ ЦВЕТА</b>	Создавайте высококонтрастные изображения насыщенных цветов.
 <b>СВЕТЛЫЙ ТОН</b>	Создавайте яркие, малоконтрастные изображения.
 <b>ТЕМНОЕ ТОНОВОЕ ИЗОБР.</b>	Создавайте равномерно темные тона с несколькими выделенными областями.
 <b>ДИНАМИЧЕСКИЙ ТОН</b>	Для эффекта фантазии используется выражение динамического тона.
 <b>МЯГКИЙ ФОКУС</b>	Создание эффекта равномерно мягкого изображения.
 <b>ЧАСТИЧН.ЦВЕТ (КРАСНЫЙ)</b>	Области изображения выбранного цвета записываются в том же цвете. Все остальные участки изображения записываются черно-белыми.
 <b>ЧАСТИЧН.ЦВЕТ (ОРАНЖ.)</b>	
 <b>ЧАСТИЧН.ЦВЕТ (ЖЕЛТЫЙ)</b>	
 <b>ЧАСТИЧН.ЦВЕТ (ЗЕЛЕНЫЙ)</b>	
 <b>ЧАСТИЧН.ЦВЕТ (СИНИЙ)</b>	
 <b>ЧАСТИЧН.ЦВЕТ (ПУРПУРН.)</b>	

 В зависимости от объекта и настроек фотокамеры, в некоторых случаях изображения могут быть зернистыми или отличаться яркостью или оттенком.

## Пользовательские режимы

Поверните диск режимов на любой из режимов от **C1 (ПОЛЬЗОВАТЕЛЬСКИЙ 1)** до **C7 (ПОЛЬЗОВАТЕЛЬСКИЙ 7)** для съемки с использованием ранее сохраненных настроек меню съемки.

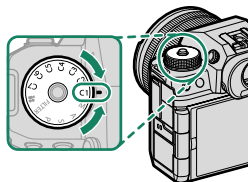

### Выбор режима: Фотосъемка или видеосъемка

Выберите, будет ли выбранный банк пользовательских настроек (**C1 – C7**) использоваться для фотосъемки (**📷 НЕПОДВИЖНЫЙ**) или видеосъемки (**📹 ВИДЕО**).

- 1 Перейдите в **📷 НАСТРОЙКИ КАЧЕСТВА ИЗОБРАЖЕНИЯ** в меню фотосъемки, выделите **📷📹 НАСТРОЙКА ПОЛЬЗОВАТЕЛЬСКОГО РЕЖИМА** и нажмите **MENU/OK**.



Вы также можете использовать **📹 НАСТРОЙКИ ВИДЕО > 📷📹 НАСТРОЙКА ПОЛЬЗОВАТЕЛЬСКОГО РЕЖИМА** в меню видеосъемки.

- 2 Выделите нужный банк пользовательских настроек и нажмите **MENU/OK**.

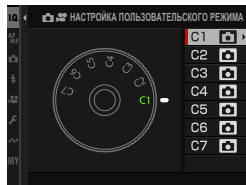

- 3 Выделите **📷 НЕПОДВИЖНЫЙ** или **📹 ВИДЕО** и нажмите **MENU/OK**. Выбранный банк пользовательских настроек теперь можно использовать для фото- или видеосъемки.

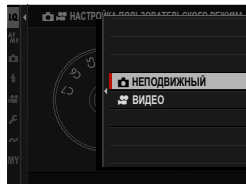

## Сохранение текущих настроек

Сохранение текущих настроек в банке пользовательских настроек.

- 1 Перейдите в **НАСТРОЙКИ КАЧЕСТВА ИЗОБРАЖЕНИЯ** в меню фотосъемки, выделите **РЕД/СОХР.ПОЛ.НАСТР** и нажмите **MENU/OK**.

 Чтобы сохранить настройки для видеозаписи, перейдите в **НАСТРОЙКИ ВИДЕО** в меню видеосъемки и выберите **РЕД/СОХР.ПОЛ.НАСТР**.

- 2 Выделите банк назначения для текущих настроек (от C1 до C7) и нажмите **MENU/OK**.

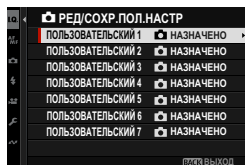

- 3 Выделите **СОХР.ТЕКУЩ.НАСТР** и нажмите **MENU/OK**.

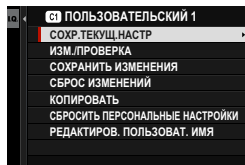

- 4 Выделите **ДА** и нажмите **MENU/OK**. Текущие настройки будут сохранены в выбранном банке.

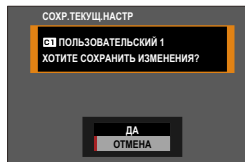

## Редактирование пользовательских настроек

Редактирование существующих банков пользовательских настроек.

- 1 Перейдите в **НАСТРОЙКИ КАЧЕСТВА ИЗОБРАЖЕНИЯ** в меню фотосъемки, выделите **РЕД./СОХР.ПОЛ.НАСТР** и нажмите **MENU/OK**.



Чтобы сохранить настройки для видеозаписи, перейдите в **НАСТРОЙКИ ВИДЕО** в меню видеосъемки и выберите **РЕД./СОХР.ПОЛ.НАСТР**.

- 2 Выделите нужный банк пользовательских настроек и нажмите **MENU/OK**.

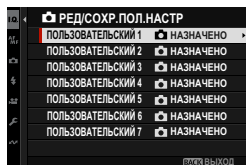

- 3 Выделите **ИЗМ./ПРОВЕРКА** и нажмите **MENU/OK**.

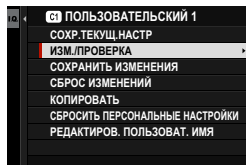

- 4 Камера отобразит список элементов меню съемки; выделите элемент, который нужно отредактировать, и нажмите **MENU/OK**.  
Настройте выбранный элемент по своему усмотрению.

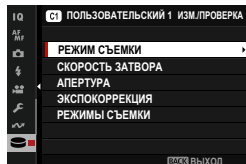

- 5 Нажмите **MENU/OK**, чтобы сохранить изменения и вернуться к списку меню съемки.  
Отрегулируйте дополнительные элементы по желанию.



Если **ВЫКЛ.** выбрано для **НАСТРОЙКИ КАЧЕСТВА ИЗОБРАЖЕНИЯ > АВТ. ОБНОВ. НАСТРОЕК** в меню фотосъемки или для **НАСТРОЙКИ ВИДЕО > ПОЛЬЗ. НАСТРОЙКА АВТООБНОВЛЕНИЯ** в меню видеосъемки, рядом с отредактированными элементами появятся красные точки, но изменения не будут сохранены автоматически.

- Чтобы сохранить изменения для выбранных элементов, выделите элементы в списке и нажмите **Q**.
- Чтобы сохранить изменения для всех элементов, вернитесь к шагу 3 и выберите **СОХРАНИТЬ ИЗМЕНЕНИЯ**. Чтобы отменить все изменения и восстановить предыдущие настройки, выберите **СБРОС ИЗМЕНЕНИЙ**.
- Если вы копируете элемент, отмеченный красной точкой, он будет скопирован без внесенных изменений.

## Копирование пользовательских настроек

Копирование пользовательских настроек из одного банка в другой с перезаписью настроек в банке назначения. Если исходный банк был переименован, его название также будет скопировано в банк назначения.

- 1 Перейдите в **НАСТРОЙКИ КАЧЕСТВА ИЗОБРАЖЕНИЯ** в меню фотосъемки, выделите **РЕД./СОХР.ПОЛ.НАСТР** и нажмите **MENU/OK**.

Чтобы скопировать настройки для банка пользовательских настроек видеосъемки, перейдите в **НАСТРОЙКИ ВИДЕО** в меню видеосъемки и выберите **РЕД./СОХР.ПОЛ.НАСТР**.

- 2 Выделите исходный банк и нажмите **MENU/OK**.

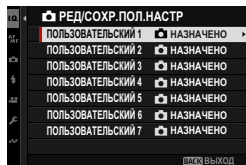

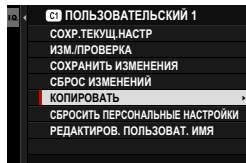

- 3 Выделите **КОПИРОВАТЬ** и нажмите **MENU/OK**.

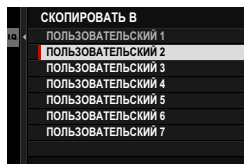

- 4 Выделите банк назначения (от C1 до C7) и нажмите **MENU/OK**.

Откроется диалоговое окно подтверждения.



 Любые изменения пользовательских настроек в банке назначения будут перезаписаны.

- 5 Выделите **ДА** и нажмите **MENU/OK**.  
Выбранные настройки будут скопированы в банк назначения, при этом все существующие настройки будут перезаписаны.

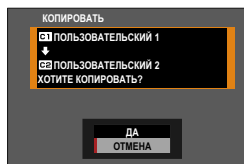

## Сброс пользовательских настроек

Сброс выбранных банков пользовательских настроек.

- 1 Выберите **НАСТРОЙКИ КАЧЕСТВА ИЗОБРАЖЕНИЯ** > **РЕД./СОХР.ПОЛ.НАСТР** в меню съемки и нажмите **MENU/OK**.

Это подразумевает, что вы хотите сбросить настройки для фото-съемки. Чтобы сбросить настройки видеосъемки, перейдите в **НАСТРОЙКИ ВИДЕО** в меню видеосъемки и выберите **РЕД./СОХР.ПОЛ.НАСТР**.

- 2 Выделите нужный банк пользовательских настроек и нажмите **MENU/OK**.

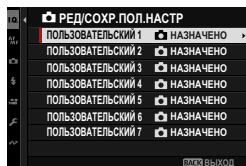

- 3 Выделите **СБРОСИТЬ ПЕРСОНАЛЬНЫЕ НАСТРОЙКИ** и нажмите **MENU/OK**.  
Откроется диалоговое окно подтверждения.

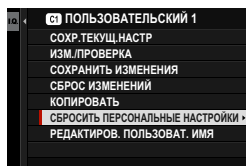

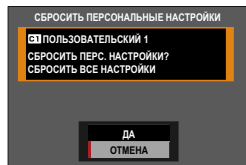

- 4 Выделите **ДА** и нажмите **MENU/OK**.  
Выбранный банк будет сброшен.



## Переименование банков пользовательских настроек

Переименование выбранных банков пользовательских настроек.

- 1 Выберите  **НАСТРОЙКИ КАЧЕСТВА ИЗОБРАЖЕНИЯ** >  **РЕД/СОХР.ПОЛ.НАСТР** в меню съемки и нажмите **MENU/OK**.

 Это подразумевает, что вы хотите переименовать настройки для фотосъемки. Чтобы переименовать настройки видеосъемки, перейдите в  **НАСТРОЙКИ ВИДЕО** в меню видеосъемки и выберите  **РЕД/СОХР.ПОЛ.НАСТР**.

- 2 Выделите нужный банк пользовательских настроек и нажмите **MENU/OK**.

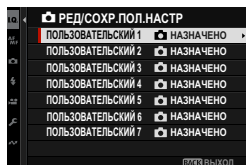

- 3 Выделите **РЕДАКТИРОВ. ПОЛЬЗОВАТ. ИМЯ** и нажмите **MENU/OK**.

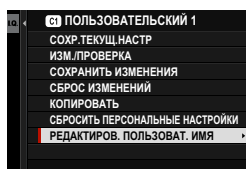

- 4 Введите новое имя банка пользовательских настроек и выберите **ЗАДАТЬ**.  
Выбранный банк будет переименован.

## Автофокусировка

Делайте снимки с помощью автофокусировки.

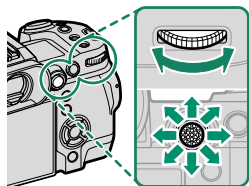

- 1 Выберите однократную или непрерывную автофокусировку для **AF/MF НАСТРОЙКА AF/MF > РЕЖИМ ФОКУСИРОВКИ** в меню съемки (📖 73).
- 2 Используйте **AF/MF НАСТРОЙКА AF/MF > РЕЖИМ АФ** для выбора режима автофокусировки (📖 74).
- 3 Выберите **AF/MF НАСТРОЙКА AF/MF > ЗОНА ФОКУСИРОВКИ** и выберите положение и размер рамки фокусировки (📖 76).
- 4 Сделайте снимки.



## Режим фокусировки

Выберите способ фокусировки фотокамеры.

- 1 Нажмите **MENU/OK**, чтобы отобразить меню.
- 2 Выберите **AF/MF НАСТРОЙКА AF/MF > РЕЖИМ ФОКУСИРОВКИ** в меню съемки.
- 3 Выберите одну из следующих опций:

Режим	Описание
 <b>РУЧНАЯ ФОКУС.</b>	Выполните фокусировку вручную с помощью фокусирующего кольца объектива. Выберите для ручного управления фокусировкой или в ситуациях, когда фотокамера не может сфокусироваться с помощью автофокусировки (80).
 <b>СЛЕДЯЩИЙ AF</b>	Выполняется непрерывная фокусировка в соответствии с изменениями расстояния до объекта, пока кнопка спуска затвора нажата наполовину. Используйте для объектов, находящихся в движении.
 <b>ОДИНОЧНЫЙ AF</b>	Фокусировка блокируется при нажатии кнопки затвора наполовину. Выберите этот режим для съемки неподвижных объектов.

- Независимо от выбранного параметра, ручная фокусировка будет использоваться, когда объектив находится в режиме ручной фокусировки.
- Если выбрана опция **ВКЛ** для **AF/MF НАСТРОЙКА AF/MF > ПРЕДВАРИТЕЛ. АФ**, фокус будет непрерывно регулироваться в режимах **AF-S** и **AF-C**, даже если кнопка спуска затвора не нажата.

## Параметры автофокусировки (режим АФ)

Фокусировку можно адаптировать к различным объектам, изменив комбинацию настроек, выбранных для режимов фокусировки и автофокусировки.

- 1 Нажмите **MENU/OK** и перейдите в меню съемки.
- 2 Выберите **AF** **НАСТРОЙКА АФ/МФ > РЕЖИМ АФ**.
- 3 Выберите режим АФ.

Порядок фокусировки фотокамеры зависит от режима фокусировки.

### Режим фокусировки **MF-S** (ОДИНОЧНЫЙ АФ)

Опция	Описание	Пример изображения
 <b>ОДНА ТОЧКА</b>	Фотокамера фокусируется на объекте в выбранной точке фокусировки. Используйте для точечной фокусировки на выбранном объекте.	
 <b>ЗОНА</b>	Фотокамера фокусируется на объекте в выбранной зоне фокусировки. Зоны фокусировки включают несколько точек фокусировки, чтобы было легко сфокусироваться на движущихся объектах.	
 <b>ШИРОКИЙ</b>	Фотокамера фокусируется автоматически на высококонтрастных объектах; на дисплее отображаются сфокусированные области.	
 <b>ALL VCE</b>	Поверните задний диск управления на дисплее выбора точки фокусировки (стр. 77, 78) для просмотра режимов АФ в следующем порядке: <b>ОДНА ТОЧКА</b> , <b>ЗОНА</b> и <b>ШИРОКИЙ</b> .	

**Режим фокусировки  (СЛЕДЯЩИЙ АФ)**

Опция	Описание	Пример изображения
 <b>ОДНА ТОЧКА</b>	Фокус отслеживает объект в выбранной точке фокусировки. Используйте для объектов, движущихся к фотокамере или от нее.	
 <b>ЗОНА</b>	Фокус отслеживает объект в выбранной зоне фокусировки. Используйте для объектов, которые движутся довольно предсказуемо.	
 <b>ТРЕКИНГ</b>	Фокус отслеживает объекты, проходящие через широкую область кадра.	
 <b>ВСЕ</b>	Поверните задний диск управления на дисплее выбора точки фокусировки (77, 78) для просмотра режимов АФ в следующем порядке:  <b>ОДНА ТОЧКА</b> ,  <b>ЗОНА</b> и  <b>ТРЕКИНГ</b> .	

## Выбор точки фокусировки

Выберите точку фокусировки для автофокусировки.

### Просмотр отображения точки фокусировки







- 1 Нажмите **MENU/OK** и перейдите в меню съемки.
- 2 Выберите  **НАСТРОЙКА AF/MF > ЗОНА ФОКУСИРОВКИ** для просмотра отображения точки фокусировки.
- 3 Используйте рычажок фокусировки (ручка фокусировки) и задний диск управления для выбора зоны фокусировки.

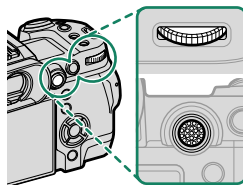



 Точку фокусировки можно также выбрать с помощью сенсорных элементов управления (📖 31).

## Выбор точки фокусировки

Используйте регулятор фокусировки (фокусировочный рычажок) для выбора точки фокусировки и задний диск управления для выбора размера фокусировочной рамки. Процедура различается в зависимости от выбранной опции для режима AF.







	Регулятор фокусировки		Задний диск управления	Кнопка DISP/BACK
Режим AF	 <b>Наклоните</b>	 <b>Нажмите</b>	 <b>Поверните</b>	
	Выберите точку фокусировки	Выберите выделенную точку фокусировки	Выберите один из 6 размеров рамки	Выберите центральную точку фокусировки
			Выберите один из 3 размеров рамки	
			—	

-  Ручной выбор точки фокусировки недоступен, когда  **ШИРОКИЙ/ТРЕКИНГ** выбрано в режиме фокусировки .
- Если выбран режим автофокусировки  **ВСЕ**, можно вращать задний диск управления при отображении выбора точки фокусировки для циклического переключения между режимами автофокусировки в следующем порядке:  **ОДНА ТОЧКА** (6 размеров рамки),  **ЗОНА** (3 размера рамки) и либо  **ШИРОКИЙ** (режим фокусировки ) , либо  **ТРЕКИНГ** (режим фокусировки ) .

## Отображение точки фокусировки

Отображение точки фокусировки варьируется в зависимости от опции, выбранной для режима AF.

 Фокусировочные рамки показаны маленькими квадратами (□), зоны фокусировки — большими квадратами.

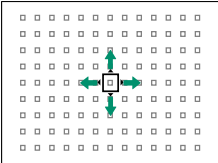
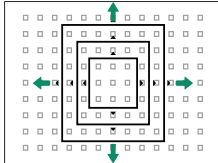
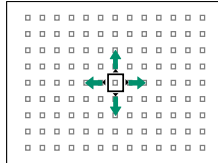
Режим AF		
 ОДНА ТОЧКА	 ЗОНА	 ШИРОКИЙ/ТРЕКИНГ
		
Количество доступных точек можно выбрать с помощью <b>AF/MF НАСТРОЙКА AF/MF &gt; КОЛ-ВО ТОЧЕК ФОКУСИРОВКИ.</b>	Выберите из зон со следующим количеством точек фокусировки: 7 × 7, 5 × 5 или 3 × 3.	Расположите фокусировочную рамку над объектом, который нужно отслеживать, используя функцию непрерывной АФ.

### Автофокусировка

Несмотря на наличие высокоточной системы автофокуса, фотокамера может не обеспечивать его правильную настройку при фотографировании перечисленных ниже объектов.

- Сильно отражающие предметы, например, зеркала или кузова автомобилей.
- Объекты, фотографируемые через окно или другой отражающий объект.
- Темные объекты и материалы, которые не отражают, а поглощают свет, например, волосы или мех.
- Полупрозрачные, изменчивые объекты, например, дым или пламя.
- Объекты, слабо контрастирующие с фоном.
- Объекты, расположенные впереди или сзади высококонтрастного объекта, который также находится в фокусировочной рамке (например, объект, снимаемый на фоне высококонтрастных элементов).

### Проверка фокусировки

Для увеличения текущей зоны фокусировки для точной фокусировки, нажмите на центр регулятора фокусировки (ручки фокусировки). Нажмите еще два раза для дальнейшего увеличения, а четвертый раз – для отмены увеличения.

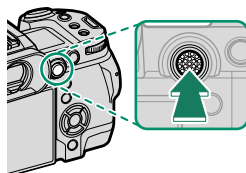

Стандартное  
отображение



Масштабирование  
фокусировки



- В режиме фокусировки **MF-S** масштабирование регулируется поворотом заднего диска управления.
- В режиме фокусировки **MF-S**, выберите **ОДНА ТОЧКА** для **РЕЖИМ АФ**.
- Изменение фокусного расстояния недоступно в режиме фокусировки **MF-C** или когда включено **AF-ON НАСТРОЙКА AF/MF > ПРЕДВАРИТЕЛ. АФ**.
- Используйте **НАСТРОЙКА КНОПОК / ДИСКОВ > НАСТРОЙКА РЫЧАГА ФОКУСИРОВКИ**, чтобы изменить функцию, выполняемую регулятором фокусировки (ручкой фокусировки). **НАСТРОЙКА КНОПОК / ДИСКОВ > НАСТР.(Fn) ФУНКЦ.** можно также использовать для присвоения функции увеличения при фокусировке другим элементам управления.

## Ручная фокусировка

Отрегулируйте фокус вручную.

- 1 Выберите **РУЧНАЯ ФОКУС.** для **AF/MF НАСТРОЙКА AF/MF > РЕЖИМ ФОКУСИРОВКИ.**

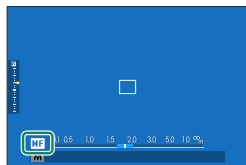

- 2 Выполните фокусировку вручную с помощью фокусирующего кольца объектива. Поворачивайте кольцо влево для уменьшения фокусного расстояния и вправо для увеличения.

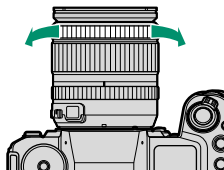

- 3 Сделайте снимки.

- Используйте **НАСТРОЙКА КНОПОК / ДИСКОВ > НАСТРОЙКА МАСШТ./ФОКУС. ОБЪЕКТИВА** для изменения направления вращения фокусирующего кольца.
- Независимо от выбранного параметра, ручная фокусировка будет использоваться, когда объектив находится в режиме ручной фокусировки.

## Проверка фокусировки

Различные варианты доступны для проверки фокуса в ручном режиме фокусировки.

### Индикатор ручной фокусировки

Белая линия указывает на расстояние до объекта в зоне фокусировки (в метрах или футах в соответствии с параметром, выбранным для **НАСТР-КА ДИСПЛЕЯ > ЕДИНИЦЫ ШКАЛЫ ФОКУСИРОВКИ** в меню настройки), синий индикатор прогресса глубины резкости или, другими словами, расстояние впереди и позади объекта, которое появляется в фокусе.

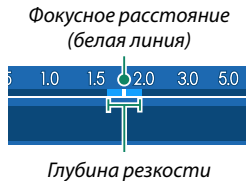

- Если и **ИНДИКАТОР РАССТ. AF**, и **ИНДИКАТОР РАССТ. MF** выбраны в списке **НАСТР-КА ДИСПЛЕЯ > ОТОБР.ПОЛЬЗ.НАСТР**, индикатор ручной фокусировки также можно просмотреть, используя индикатор глубины резкости на стандартном дисплее. Используйте кнопку **DISP/BACK**, чтобы отобразить стандартные индикаторы.
- Используйте опцию **НАСТРОЙКА AF/MF > ШКАЛА ГЛУБ. ПОЛЯ РЕЗКОСТИ**, чтобы выбрать отображение с нужной глубиной резко изображаемого пространства. Выберите **ОСНОВА: Ф-Т ПЛЕНКИ**, чтобы получить помощь в практических оценках глубины резко изображаемого пространства для изображений, которые будут просматриваться как отпечатанные фотографии и т. п., выберите **ОСНОВА: ПИКСЕЛ**, чтобы получить помощь в оценке глубины резко изображаемого пространства для изображений, которые будут просматриваться в высоком разрешении на компьютерах или других электронных дисплеях.

## Масштабирование фокусировки

Если **ВКЛ** выбрано для  **НАСТРОЙКА AF/MF > ПРОВЕРКА ФОКУСА**, фотокамера будет автоматически увеличивать выбранную зону фокусировки при вращении фокусирующего кольца. Нажмите на центральную часть регулятора фокусировки (ручки фокусировки) для выхода из режима увеличения.



- Используйте регулятор фокусировки (ручку фокусировки), чтобы выбрать другую зону фокусировки.
- Объектив с переменным фокусным расстоянием можно отрегулировать путем вращения заднего диска управления. Тем не менее масштабирование объектива с переменным фокусным расстоянием нельзя отрегулировать, когда выбрано **ЦИФР.РАЗДВ. ИЗОБР.** или **ЦИФРОВАЯ МИКРОПРИЗМА** для Помощь РУЧН.ФОК.

## Чувствительность

Отрегулируйте чувствительность фотокамеры к свету.

Чтобы просмотреть настройки чувствительности, нажмите кнопку **ISO**.

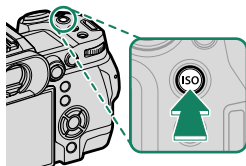

Опция	Описание
<b>АВТО1</b> <b>АВТО2</b> <b>АВТО3</b>	Чувствительность автоматически настраивается в зависимости от условий съемки в соответствии с комбинацией стандартной и максимальной чувствительности и минимальной выдержки, выбранной для <b>НАСТРОЙКА СЪЕМКИ &gt; ЧУВСТВ-ТЬ ISO</b> . Выберите из <b>АВТО1</b> , <b>АВТО2</b> и <b>АВТО3</b> (84).
<b>125–12800</b>	Отрегулируйте чувствительность вручную. Выбранное значение отображается на дисплее.
<b>L</b> (64/80/100) <b>H</b> (25600/51200)	Выберите для особых ситуаций. Имейте в виду, что может появляться пятнистость на снимках, сделанных при настройке <b>H</b> , в то время как <b>L</b> снижает динамический диапазон.

 Установка чувствительности не сбрасывается при выключении фотокамеры.

### Регулировка чувствительности

Высокие значения можно использовать для снижения размытости при плохом освещении, тогда как более низкие значения позволяют снимать с более низкими скоростями затвора и более широкими диафрагмами при ярком свете; однако учтите, что на снимках, снятых с использованием высокой чувствительности, могут появляться пятна.

## АВТО

Выберите основную чувствительность, максимальную чувствительность и минимальную скорость затвора для **АВТО1**, **АВТО2** и **АВТО3**.

Элемент	Опции	По умолчанию		
		АВТО1	АВТО2	АВТО3
<b>ЧУВСТВИТ. ПО УМОЛЧАНИЮ</b>	125–12800	125		
<b>МАКС. ЧУВСТВИТ.</b>	400–12800	800	3200	12800
<b>МИН.СКОР.ЗАТВОРА</b>	1/500–1/4 сек, АВТО	АВТО		

Фотокамера автоматически выбирает чувствительность между значениями по умолчанию и максимальными значениями; чувствительность выше значения по умолчанию только тогда, когда требуемая скорость затвора для оптимальной экспозиции меньше, чем значение, выбранное для **МИН.СКОР.ЗАТВОРА**.

- Если значение, выбранное для **ЧУВСТВИТ. ПО УМОЛЧАНИЮ**, больше значения, выбранного для **МАКС. ЧУВСТВИТ.**, для **ЧУВСТВИТ. ПО УМОЛЧАНИЮ** будет установлено значение, выбранное для **МАКС. ЧУВСТВИТ.**
- Фотокамера может выбрать скорость затвора меньше, чем **МИН. СКОР.ЗАТВОРА**, если снимки будут недоэкспонированы при значении, выбранном для параметра **МАКС. ЧУВСТВИТ.**
- Если **АВТО** выбрано для **МИН. СКОР.ЗАТВОРА**, фотокамера автоматически выберет минимальную выдержку. Минимальная выдержка не зависит от значения, выбранного для стабилизации изображения.

## Экспомер

Выберите способ, с помощью которого фотокамера производит экспомер.

**НАСТРОЙКА СЪЕМКИ > ЭКСПОЗАМЕР** предлагает следующие опции экспомера:

 Выбранная опция вступит в силу только в том случае, если **ОТКЛ** выбрано для **РАСПОЗНАВАНИЕ ЛИЦ/ГЛАЗ** и **НАСТРОЙКА РАСПОЗНАВАНИЯ ОБЪЕКТА** в меню **НАСТРОЙКА AF/MF**.

Режим	Описание
 <b>МУЛЬТИ</b>	Фотокамера мгновенно определяет экспозицию на основе анализа композиции, цвета и распределения яркости. Рекомендуется в большинстве случаев.
 <b>ЦЕНТРОВЗВЕШЕННЫЙ</b>	Фотокамера измеряет экспозицию всего кадра, но определяющее значение имеет центральная область.
 <b>ТОЧЕЧНЫЙ</b>	Фотокамера измеряет освещенность в зоне, эквивалентной 2 % кадра. Рекомендуется использовать с освещенными сзади объектами и в других случаях, когда фон намного ярче или темнее, чем главный объект.
 <b>СРЕДНЕВЗВЕШ.</b>	Экспозиция определяется усреднением по всему кадру. Этот режим обеспечивает адекватный экспомер при съемке множества кадров в одних и тех же условиях освещенности, особенно эффективен для пейзажей и портретов, когда снимаемый одет в черное или белое.

 Чтобы замерить объект в выбранной зоне фокусировки, выберите **ВКЛ** для **НАСТРОЙКА AF/MF > СВЯЗАТЬ ТОЧКУ АЭ И AF** (123).

## Зэкспокоррекция

Настройте экспозицию.

Поверните задний диск управления, чтобы отрегулировать экспозицию.

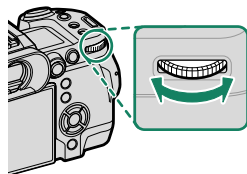

- Диск управления, используемый в этой роли, можно выбрать с помощью **НАСТРОЙКА КНОПОК / ДИСКОВ > НАСТР.ДИСКА УПР.**
- В ручном режиме экспозицию можно настроить, вращая передний или задний диск управления после нажатия элемента управления, которому присвоена функция **ПРИ ВЫБОРЕ М (ВКЛ/ВЫКЛ)**.

- Доступная величина поправки варьируется в зависимости от режима съемки.
- Коррекцию экспозиции можно просмотреть на дисплее съемки, хотя ее эффект может отражаться неточно, если:
  - величина коррекции экспозиции превышает  $\pm 3$  EV,
  - **200 200%** или **400 400%** выбрано для **ДИНАМИЧ. ДИАПАЗОН** или
  - **СИЛЬНЫЙ** или **СЛАБЫЙ** выбрано для **ПРИОРИТЕТ ДИАПАЗОНА D**.Коррекцию экспозиции можно также просмотреть в видоискателе или на ЖК-мониторе, нажав кнопку спуска затвора наполовину. В режиме видео эффект коррекции экспозиции может отражаться неточно при записи F-Log, если **200 200%** или **400 400%** выбрано для **ДИНАМИЧ. ДИАПАЗОН**. Точный предварительный просмотр возможен при выборе режима **M** и непосредственном регулировании экспозиции.

## Блокировка фокуса/экспозиции

Фокусировка и экспозиция блокируются, когда кнопка спуска затвора нажата наполовину.

- 1 Наведите фокусирующую рамку на объект и нажмите кнопку затвора наполовину, чтобы заблокировать фокус и экспозицию. Фокус и экспозиция будут оставаться заблокированными, пока кнопка затвора нажата наполовину (блокировка АФ/АЭ).

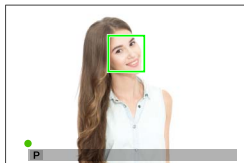

- 2 Нажмите кнопку затвора до конца.



Блокировка фокусировки и экспозиции с помощью кнопки спуска затвора доступна, только когда **ON** выбрано для **НАСТРОЙКА КНОПОК/ДИСКОВ > ЗАТВОР ПО АФ, ЗАТВОР ПО АЭ**.

## Другие элементы управления

Фокусировку и экспозицию также можно заблокировать с помощью кнопок **AEL** и **AFON**. При настройках по умолчанию кнопку **AEL** можно использовать для блокировки экспозиции без блокировки фокусировки. Если кнопке **AFON** присвоена функция **ТОЛЬКО БЛОК АФ**, ее также можно использовать для блокировки фокусировки без блокировки экспозиции.

- Пока выбранный элемент управления нажат, нажатие кнопки спуска затвора наполовину не приводит к отмене блокировки.
- Если **ПЕРЕКЛ.БЛОК.АЭ/АФ** выбрано для **НАСТРОЙКА КНОПОК / ДИСКОВ > РЕЖ.БЛОКИР.АЭ/АФ**, блокировку можно отменить только повторным нажатием на соответствующий элемент управления.

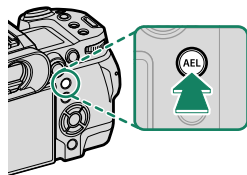

Кнопка **AEL**  
(блокировка экспозиции)

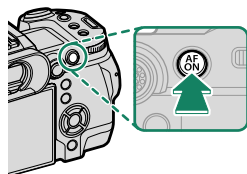

Кнопка **AFON**

- Ручку фокусировки (регулятор фокусировки) можно использовать для изменения положения точки фокусировки во время блокировки экспозиции.
- Кнопкам **AEL** и **AFON** можно присвоить другие функции с помощью **НАСТРОЙКА КНОПОК / ДИСКОВ > НАСТР.(Fn) ФУНКЦ.** Блокировку экспозиции и фокусировки также можно присвоить другим кнопкам (📖 138).



## Просмотр фотографий

Фотографии можно просматривать в видеоискателе или на ЖК-мониторе.

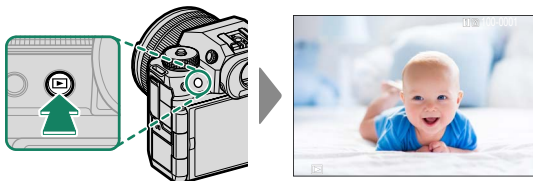
Для просмотра снимков в полнокадровом режиме нажмите .



Другие снимки можно просматривать, нажимая рычаг фокусировки влево или вправо или поворачивая передний диск управления. Нажмите рычаг фокусировки или поверните диск вправо, чтобы просмотреть снимки в порядке их съемки, или влево, чтобы просмотреть их в обратном порядке. Держите рычаг фокусировки в нажатом положении для быстрого перехода к нужному кадру.

-  Фотографии, сделанные при помощи других камер, помечаются символом  («изображение-подарок») для предупреждения, что они могут некорректно отображаться и что увеличение при просмотре может быть недоступно.
- Чтобы просмотреть фотографии на экране телевизора, подключенного через HDMI, а не на мониторе фотокамеры, нажмите кнопку .

### Две карты памяти

Если вставлены две карты памяти, нажмите и удерживайте кнопку , чтобы выбрать карту памяти для воспроизведения. Вы также можете выбрать карту памяти с помощью опции **МЕНЮ ВОСПРОИЗВЕДИЯ > ГНЕЗДО ПЕРЕКЛ.**

## Удаление снимков

Используйте кнопку  для удаления снимков.

 Удаленные изображения не могут быть восстановлены. Защитите важные изображения или скопируйте их на компьютер или другое устройство хранения данных прежде, чем приступить к удалению..

- 1 Со снимком, отображенным полностью, нажмите кнопку  и выберите **КАДР**.

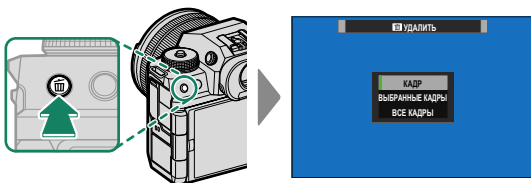

- 2 Нажимайте рычаг фокусировки влево или вправо для пролистывания снимков и нажимайте **MENU/OK** для удаления (диалоговое окно подтверждения не отображается). Повторите, чтобы удалить дополнительные фотографии.

-  • Защищенные изображения удалить нельзя. Удалите защиту с любых изображений, которые Вы хотите удалить (📖 132).
- Изображения также можно удалить из меню с помощью опции **МЕНЮ ВОСПРОИЗВЕДЕНИЯ > УДАЛИТЬ** (📖 132).



# **Запись видеороликов и воспроизведение**

# 4

## Запись видеороликов

Запись видео со звуком.

### Запись видеороликов

Видеоролики можно записать, нажав кнопку  (запись видео) или повернув диск режимов в положение  (видео).

#### Кнопка (запись видео)

Используйте кнопку  (запись видео) для быстрой и удобной записи видеороликов в режиме фотосъемки.

 Фотокамера автоматически выбирает режим фокусировки **СЛЕДЯЩИЙ АФ**.

1 Нажмите , чтобы начать запись.

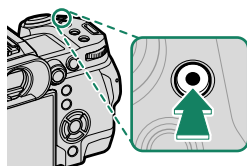

- Во время записи отображается индикатор записи (.
- Оставшееся время отображается на таймере обратного отсчета, а на другом таймере отсчитывается время записи.

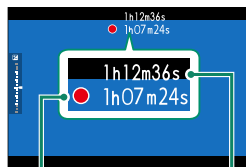



Время записи

Оставшееся время

2 Нажмите  еще раз, чтобы прекратить запись. Запись прекращается автоматически, когда достигается максимальная длина или полностью заполняется карта памяти.

## Режим (видео)

Для большего контроля над настройками фотокамеры поверните диск режимов в положение  (видео) и записывайте видеоролики с помощью кнопки спуска затвора.

- 1 Поверните диск режимов в положение  (видео).

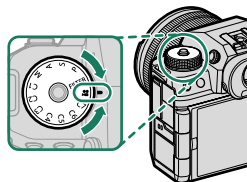

 Поворачивайте диск режимов только после нажатия кнопки разблокировки диска, чтобы разблокировать диск.

- 2 Нажмите кнопку затвора, чтобы начать запись.

- Во время записи отображается индикатор записи (●).
- Оставшееся время отображается на таймере обратного отсчета, а на другом таймере отсчитывается время записи.

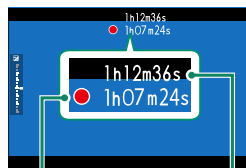

Время записи

Оставшееся время

- 3 Нажмите кнопку спуска затвора еще раз, чтобы прекратить запись.  
Запись прекращается автоматически, когда достигается максимальная длина или полностью заполняется карта памяти.



- Тип поддерживаемой карты памяти зависит от выбранной опции для **НАСТРОЙКИ ВИДЕО > НАСТРОЙКА ЗАПИСИ НА НОСИТЕЛЬ**.
  - Записывайте видеоролики в формате ProRes на карты CFexpress.
  - Видеоролики с битрейтом 720 Мбит/с можно записывать на карты CFexpress или на карты с классом скорости видео V90 или выше.
  - Видеоролики с битрейтом 360 Мбит/с можно записывать на карты CFexpress или на карты с классом скорости видео V60 или выше.
  - Видеоролики с битрейтом 100 или 200 Мбит/с можно записывать на карты CFexpress или на карты с классом скорости UHS 3 или выше.
- Звук записывается через встроенный микрофон или дополнительный внешний микрофон. Не закрывайте микрофон во время записи.
- Имейте в виду, что микрофон может улавливать звуки от приводов объектива или другие звуки, издаваемые фотокамерой во время съемки.
- В видеофрагментах, на которых сняты очень яркие объекты, могут появляться вертикальные или горизонтальные полосы. Это нормальное явление, не означающее неисправность.



- Индикаторная лампочка загорается во время записи (параметр **НАСТРОЙКИ ВИДЕО > ИНДИКАЦИЯ ЗАПИСИ** можно использовать для выбора лампы (индикаторной или вспомогательной подсветки АФ), которая загорается во время видеозаписи, и будет ли эта лампа мигать или гореть постоянно). Во время записи Вы можете изменять коррекцию экспозиции до  $\pm 2$  EV и регулировать объектив с переменным фокусным расстоянием с помощью кольца масштабирования на объективе (если доступно).
- Во время записи Вы можете:
  - Регулировать чувствительность
  - Выполните фокусировку повторно любым из следующих способов:
    - Нажмите кнопку спуска затвора наполовину
    - Нажмите функциональную кнопку, которой присвоена функция **АФ ВКЛ**
    - Используйте сенсорные элементы управления
  - Отобразите гистограмму или искусственный горизонт, нажав на кнопку, которой присвоена функция **ГИСТОГРАММА** или **ПЕРЕКЛЮЧАТЕЛЬ ЭЛЕКТРОННОГО УРОВНЯ**
- Запись может быть недоступна при некоторых настройках, в то время, как в других случаях настройки, возможно, нельзя применять во время записи.
- Чтобы выбрать зону фокусировки для видеозаписи, выберите **НАСТРОЙКА АФ/МФ > ЗОНА ФОКУСИРОВКИ** и используйте регулятор фокусировки (рычаг фокусировки) и задний диск управления (76).

**Предупреждения о температуре**

Фотокамера автоматически отключается в целях защиты, когда ее температура или температура батареи повышается. Если отображается предупреждение о температуре, уровень шума на снимке может увеличиться. Выключите фотокамеру и подождите, пока она остынет, прежде чем включить ее снова.

**Использование внешнего микрофона**

Звук можно записывать с помощью внешних микрофонов, которые подсоединяются с помощью штекеров диаметром 3,5 мм; микрофоны, которые требуют подключения к электросети, использовать нельзя. Дополнительную информацию см. в руководстве по эксплуатации микрофона.

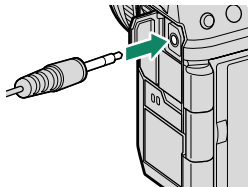
**Переходники для микрофона XLR**

Камеру можно использовать с переходниками микрофона TEAC TASCAM CA-XLR2d-F XLR. Для получения дополнительной информации посетите веб-сайт TASCAM.

[https://tascam.jp/int/product/ca-xlr2d/#CA-XLR2d\\_Website](https://tascam.jp/int/product/ca-xlr2d/#CA-XLR2d_Website)

## Регулировка настроек видео

Настройки видео можно изменить в меню видеосъемки или в пункте **НАСТРОЙКИ ВИДЕО** меню фотосъемки (📖 28).

- Используйте пункт **НАСТРОЙКИ ВИДЕО** в меню фотосъемки для быстрой настройки параметров при записи видеороликов с помощью кнопки **(запись видео)** (📖 125).
- Меню видеосъемки содержит параметры, которые используются при записи видеороликов с помощью кнопки спуска затвора в режиме **(видео)** (📖 126).
- Такие настройки, как частота кадров и размер кадра, можно изменить с помощью **РЕЖИМ ВИДЕО**.
- Используйте функцию **НАСТРОЙКА ЗАПИСИ НА НОСИТЕЛЬ** для таких задач, как выбор типа файла, скорости передачи данных и гнезда карты назначения.
- Режим фокусировки можно выбрать в параметре **НАСТРОЙКА AF/MF > РЕЖИМ ФОКУСИРОВКИ** в меню видеосъемки. Независимо от выбранного варианта, фотокамера автоматически переключится в режим **СЛЕДЯЩИЙ AF**, если **РАСПОЗНАВАНИЕ ЛИЦ ВКЛ.** или **НАСТРОЙКА РАСПОЗНАВАНИЯ ОБЪЕКТА ВКЛЮЧЕНА** выбрано для **НАСТРОЙКА AF/MF > РАСПОЗНАВАНИЕ ЛИЦ/ГЛАЗ** или **НАСТРОЙКА РАСПОЗНАВАНИЯ ОБЪЕКТА**. Однако обратите внимание, что выбор **РУЧНАЯ ФОКУС.**, когда выбрано **РАСПОЗНАВАНИЕ ЛИЦ ВКЛ.** или **НАСТРОЙКА РАСПОЗНАВАНИЯ ОБЪЕКТА ВКЛЮЧЕНА**, приводит к отключению функции распознавания лиц и объекта.

**!** Изменения, внесенные в пункте **НАСТРОЙКИ ВИДЕО** в меню фотосъемки также применяются к меню видеосъемки. Изменения, внесенные в один набор меню, автоматически применяются в другом.

### Глубина резкости

Выберите меньшее число  $f$  для смягчения деталей фона. Диафрагму можно регулировать, когда диск выбора режимов установлен на **A** (AЭ с приоритетом диафрагмы) или **M** (ручной).

## Просмотр видеороликов

Просматривайте видеоролики на фотокамере.

При полнокадровом воспроизведении видеоролики идентифицируются значком . Нажмите регулятор фокусировки (ручку фокусировки) вниз, чтобы начать воспроизведение видео.

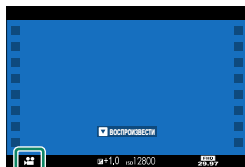

Во время просмотра видеоролика могут выполняться следующие операции:

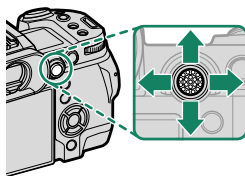

Регулятор фокусировки (ручка фокусировки)	Полнокадровое воспроизведение	Выполняется воспроизведение (▶)	Воспроизведение приостановлено (⏸)
Вверх	—	Остановка воспроизведения	
Вниз	Запуск воспроизведения	Приостановка воспроизведения	Запуск/возобновление воспроизведения
Влево/вправо	Посмотреть другие фотографии	Регулировка скорости	Перемотка назад/вперед одного кадра

Во время воспроизведения на дисплее отображается индикатор хода воспроизведения.



 Не закрывайте динамик во время воспроизведения.

- Нажмите **MENU/OK**, чтобы приостановить воспроизведение и вывести на дисплей регулятор громкости. Нажимайте рычаг фокусировки вверх или вниз, чтобы отрегулировать громкость; нажмите **MENU/OK** снова, чтобы возобновить воспроизведение. Громкость также можно настроить при помощи опции **НАСТР-КА ЗВУКА > ГРОМК. ВОСП.**
- Чтобы просмотреть видеоролики на экране телевизора, подключенного через HDMI, а не на мониторе фотокамеры, нажмите кнопку .



# Соединения

# 5

## Обзор

В этой главе описаны функции, которые, в частности, можно использовать для загрузки снимков на смартфон или компьютер, а также для удаленного управления фотокамерой и фотосъемки с помощью смартфона или компьютера.



Здесь приводится только краткое описание этих функций. Для получения дополнительной информации посетите указанный ниже веб-сайт.  
[https://fujifilm-dsc.com/en-int/manual/x-h2\\_connection/](https://fujifilm-dsc.com/en-int/manual/x-h2_connection/)

## Поддерживаемые функции

Эта фотокамера поддерживает следующие функции:

Функция	Описание	
<b>Подключение к приложению для смартфонов</b>	Подключайтесь к смартфонам через Bluetooth® и загрузите снимки или управляйте фотокамерой удаленно, в то время как смартфон отображает вид через объектив.	102
<b>USB-устройства считывания карт памяти</b>	Подключите устройство считывания карт памяти к компьютеру или смартфону через USB и копируйте снимки с карт памяти.	105
<b>Веб-камера</b>	Подключите фотокамеру к компьютеру через USB для использования в качестве веб-камеры.	110
<b>Принтеры instax</b>	Распечатывайте снимки на подключенных принтерах instax.	111
<b>Привязная фотосъемка</b>	Делайте снимки с компьютера, к которому фотокамера подключена («привязана») через беспроводную локальную сеть или USB. Вы также можете подключиться через проводную локальную сеть с помощью дополнительного трансмиттера данных FT-XH.	113
<b>Загрузка по FTP</b>	Загружайте снимки на FTP-серверы с помощью дополнительного трансмиттера данных FT-XH.	—
<b>Обработка файлов RAW</b>	Используйте возможности системы обработки изображений, встроенной в фотокамеру, при обработке снимков в формате RAW на компьютере.	115
<b>Сохранение и загрузка настроек</b>	Сохраняйте настройки фотокамеры на компьютере или загружайте имеющиеся настройки с компьютера.	116
<b>Удаленная видеозапись с помощью веб-браузера</b>	Управляйте фотокамерой и записывайте видеоролики удаленно с компьютера или смартфона, подключенного через дополнительный трансмиттер данных FT-XH.	117

## Настройки подключения

Для подключения к другим устройствам можно выбрать настройки из списка существующих профилей подключения в параметре **ВЫБРАТЬ НАСТРОЙКУ СОЕД.** или создать новые в параметре **СОЗДАТЬ/ИЗМЕНИТЬ НАСТР. СОЕД.**

## Подключение к смартфонам (Bluetooth)

Подключите фотокамеру к смартфону через Bluetooth®, чтобы копировать снимки на смартфон или управлять фотокамерой удаленно, просматривая изображение через объектив на дисплее смартфона.

 Фотокамера автоматически переключается на беспроводное LAN-соединение при копировании снимков на смартфон.

### Установка приложений для смартфонов

Прежде чем установить соединение между смартфоном и фотокамерой, необходимо установить хотя бы одно специализированное приложение для смартфона. Посетите следующий веб-сайт и установите нужные приложения на свой телефон.

<https://app.fujifilm-dsc.com/>





 Доступные приложения зависят от операционной системы смартфона.

### Подключение к смартфону

Выполните сопряжение фотокамеры со смартфоном и подключитесь через Bluetooth®.

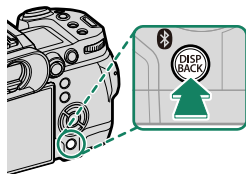
- 1 Нажмите кнопку  (Bluetooth), когда фотокамера находится в режиме съемки.



 Вы также можете перейти непосредственно к шагу 3, удерживая кнопку  во время просмотра.

**2** Выделите **Bluetooth** и нажмите **MENU/OK**.

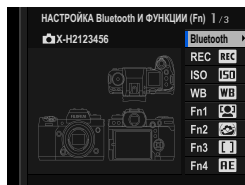

**3** Выделите **СОПРЯЖЕНИЕ** и нажмите **MENU/OK**.

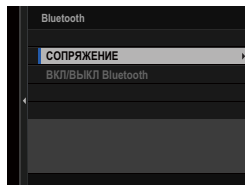

**4** Запустите приложение на смартфоне и выполните сопряжение смартфона с фотокамерой.

Более подробную информацию можно найти на следующем веб-сайте:

<https://app.fujifilm-dsc.com/>

После завершения сопряжения будет выполнено автоматическое подключение между фотокамерой и смартфоном через Bluetooth. Когда подключение будет установлено, на дисплее фотокамеры появится белый значок Bluetooth.

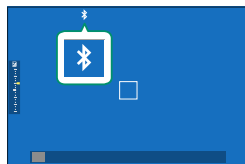

- После сопряжения устройств смартфон будет автоматически подключаться к фотокамере при запуске приложения.
- Отключив Bluetooth, когда фотокамера не подключена к смартфону, можно уменьшить расход заряда батареи.

## Использование приложения для смартфона

Перед запуском приложения для смартфона выберите  
**1: УНИВЕРСАЛЬНАЯ НАСТРОЙКА** для **ВЫБРАТЬ НАСТРОЙКУ**  
**СОЕД..**

## Подключение к смартфонам (USB)

Подключитесь к смартфонам и компьютерам через USB для загрузки снимков с фотокамеры.

### Копирование снимков на смартфон

Перед подключением к смартфону для загрузки снимков через USB, выберите либо **АВТОМАТИЧЕСКИЙ**, либо **ПИТАНИЯ ВЫКЛ./ПОДКЛЮЧЕНИЯ ВКЛ.** для **НАСТР. ПИТАНИЯ/ПОДКЛЮЧЕНИЯ ПО USB** в меню настройки сети/USB.

### Для пользователей устройств на платформе Android

Способ подключения фотокамеры зависит от типа разъема USB в вашем смартфоне.

#### Типа C

Используйте прилагаемый USB-кабель.

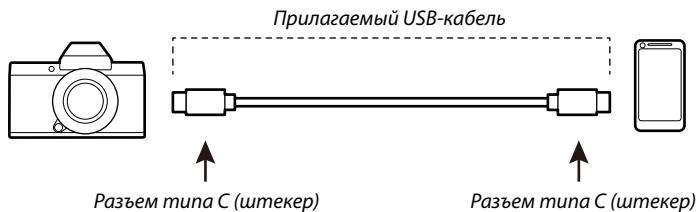

## Микроразъем типа B

Используйте кабель USB On-The-Go (OTG).

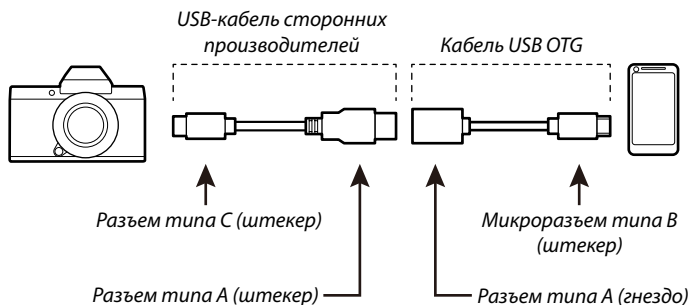

- ❗ • Смартфон должен поддерживать USB OTG.
- Желаемых результатов невозможно достичь с помощью кабеля для перехода между разъемом USB типа C и микроразъемом USB типа B. Используйте кабель OTG.

- 1 Выберите либо **АВТОМАТИЧЕСКИЙ**, либо **ПИТАНИЯ ВЫКЛ./ПОДКЛЮЧЕНИЯ ВКЛ.** для **НАСТР. ПИТАНИЯ/ПОДКЛЮЧЕНИЯ ПО USB** в меню настройки сети/USB.
- 2 Выберите **2: USB-картридер** для **ВЫБРАТЬ НАСТРОЙКУ СОЕД..**
- 3 Подключите фотокамеру к смартфону с помощью USB-кабеля.  
 Если смартфон запрашивает разрешение на доступ к фотокамере для приложения, отличного от «Camera Importer», нажмите «Отмена» и перейдите к следующему шагу.
- 4 На экране смартфона коснитесь уведомления «Подключено к USB PTP».

- 5** Из рекомендуемых приложений выберите «Camera Importer».
- Приложение запустится автоматически, и вы сможете импортировать изображения и видеоролики на свой смартфон.

 Если в приложении появляется сообщение «Нет подключенного устройства MTP», повторите процесс начиная с шага 3.

## Для пользователей iOS

Используйте адаптер для фотокамеры. Поскольку фотокамера оснащена разъемом USB типа C, для подключения к переходнику фотокамеры потребуется кабель с разъемом USB типа A.

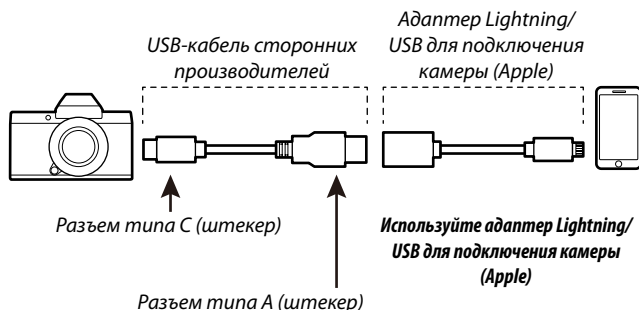

- 1** Выберите **ПИТАНИЯ ВЫКЛ./ПОДКЛЮЧЕНИЯ ВКЛ.** для **НАСТР. ПИТАНИЯ/ПОДКЛЮЧЕНИЯ ПО USB** в меню настройки сети/USB.
- 2** Выберите **2: USB-картридер** для **ВЫБРАТЬ НАСТРОЙКУ СОЕД.**
- 3** Подключите фотокамеру к смартфону с помощью USB-кабеля. Запустите приложение «Фото», чтобы импортировать фотографии и видеоролики на свой смартфон.

 • Для подключения к iPad и другим устройствам, оснащенным разъемами USB Type-C, требуется кабель с двумя разъемами USB Type-C.

• Желаемых результатов невозможно достичь с помощью кабеля для перехода между разъемом USB типа C и разъемом Lightning. Используйте адаптер для фотокамеры.

## Выполнение подключения между фотокамерой и компьютером

- 1 Выберите либо **АВТОМАТИЧЕСКИЙ**, либо **ПИТАНИЯ ВЫКЛ./ПОДКЛЮЧЕНИЯ ВКЛ.** для **НАСТР. ПИТАНИЯ/ПОДКЛЮЧЕНИЯ ПО USB** в меню настройки сети/USB.
- 2 Выберите **2: USB-картридер** для **ВЫБРАТЬ НАСТРОЙКУ СОЕД..**
- 3 Выключите фотокамеру.
- 4 Включите компьютер.
- 5 Подключите USB-кабель.

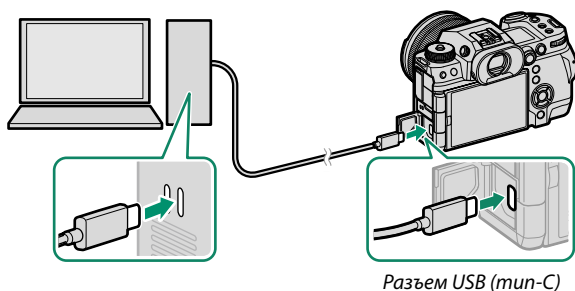

❗ Кабель USB должен быть не более 1 м и подходить для передачи данных.

- 6 Включите фотокамеру.
- 7 Скопируйте изображения на компьютер.
  - **Mac OS X/OS X/macOS:** Снимки можно скопировать на компьютер с помощью программы Image Capture (поставляется с компьютером) или другого программного обеспечения. Для копирования файлов размером более 4 Гб используйте устройство для чтения карт.
  - **Windows:** Снимки можно копировать на компьютер, используя приложения, поставляемые с операционной системой.



- Перед тем как отсоединить USB-кабель, выключите фотокамеру.
- При подключении USB-кабелей, убедитесь в том, что разъемы вставлены до упора в правильной ориентации. Подсоедините фотокамеру непосредственно к компьютеру; не используйте USB-концентратор или клавиатуру.
- Сбой питания в ходе передачи может привести к потере данных или повреждению карты памяти. Перед подключением фотокамеры вставьте в нее новую или полностью заряженную батарею.
- При большом количестве изображений на установленной карте памяти программа может запускаться с задержкой, а также могут возникнуть проблемы с импортом и сохранением изображений. Для передачи изображений используйте устройство для чтения карт памяти.
- Перед выключением фотокамеры убедитесь, что индикаторная лампа не горит или горит зеленым.
- Не отсоединяйте USB-кабель во время передачи данных. Несоблюдение данной меры предосторожности может привести к потере данных или повреждению карты памяти.
- Перед установкой или извлечением карт памяти отсоединяйте фотокамеру от компьютера.
- В некоторых случаях доступ к снимкам, сохраненным на сетевом сервере, может быть невозможен с помощью программного обеспечения таким же способом, который возможен на отдельном компьютере.
- Не отключайте фотокамеру от системы и не отсоединяйте USB-кабель сразу после исчезновения с экрана компьютера сообщения о том, что копирование выполняется. При большом количестве копируемых изображений передача данных может продолжаться после того, как сообщение перестанет отображаться.
- При использовании услуг, которые требуют подключения к сети Интернет, все расходы, связанные с услугами телефонной компании или Интернет-провайдера, оплачивает пользователь.

## Использование фотокамеры в качестве веб-камеры

Фотокамеру можно подключить к компьютеру и использовать в качестве веб-камеры.

- 1 Выберите либо **АВТОМАТИЧЕСКИЙ**, либо **ПИТАНИЯ ВЫКЛ./ПОДКЛЮЧЕНИЯ ВКЛ.** для **НАСТР. ПИТАНИЯ/ПОДКЛЮЧЕНИЯ ПО USB** в меню настройки сети/USB.
- 2 Выберите **6: ВЕБ-КАМЕРА USB** для **ВЫБРАТЬ НАСТРОЙКУ СОЕД..**
- 3 Подключите фотокамеру к компьютеру через USB, а затем включите фотокамеру (📖 108).
- 4 Выберите фотокамеру в приложении, в котором она будет использоваться в качестве веб-камеры.

## Принтеры instax SHARE

Печатайте фотографии с Вашей цифровой фотокамеры на принтерах instax SHARE.

### Установка соединения

Выберите **НАСТ.ПОДК.ПРИНТ.instax** в меню настройки сети/USB и введите имя принтера instax SHARE (SSID) и пароль.

#### Имя принтера (SSID) и пароль

Имя принтера (SSID) можно найти в нижней части принтера; пароль по умолчанию — «1111». Если Вы уже выбрали другой пароль для печати со смартфона, то введите его.

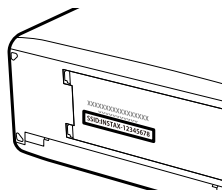

## Печать снимков

- 1 Выберите 1: **УНИВЕРСАЛЬНАЯ НАСТРОЙКА** для **ВЫБРАТЬ НАСТРОЙКУ СОЕД..**
- 2 Включите принтер.
- 3 Выберите  **МЕНЮ ВОСПРОИЗВЕДЕНИЯ > ПЕЧАТЬ ПРИНТЕРА instax**. Фотокамера подключится к принтеру.
- 4 Используйте рычаг фокусировки для отображения снимка, который необходимо напечатать, а затем нажмите **MENU/OK**.

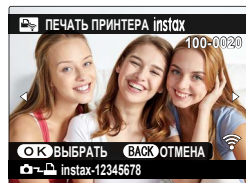
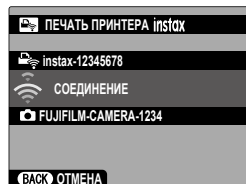

-  Фотографии, снятые другими фотокамерами, распечатаны не будут.
- Распечатанная область меньше, чем видимая на ЖК-мониторе область.
- Дисплей может иметь разный вид в зависимости от подключенного принтера.

- 5 Снимок будет послан на принтер, и печать начнется.

## Привязная фотосъемка

Фотокамерой можно управлять удаленно и делать снимки с компьютера, подключенного через USB или беспроводную или проводную локальную сеть.



В данном разделе описаны только подключения через USB. Информацию о привязной фотосъемке через беспроводную или проводную локальную сеть можно найти на указанном ниже веб-сайте.

[https://fujifilm-dsc.com/en-int/manual/x-h2\\_connection/](https://fujifilm-dsc.com/en-int/manual/x-h2_connection/)

### Привязная фотосъемка через USB

Подключите фотокамеру к компьютеру через USB для выполнения привязной фотосъемки.

- 1 Выберите либо **АВТОМАТИЧЕСКИЙ**, либо **ПИТАНИЯ ВЫКЛ./ПОДКЛЮЧЕНИЯ ВКЛ.** для **НАСТР. ПИТАНИЯ/ПОДКЛЮЧЕНИЯ ПО USB** в меню настройки сети/USB.
- 2 Выберите либо **3: АВТ. СЪЕМКА «НА ПРИВЯЗИ» ПО USB**, либо **4: ФИК. СЪЕМКА «НА ПРИВЯЗИ» ПО USB** для **ВЫБРАТЬ НАСТРОЙКУ СОЕД..**



- Если выбрано **3: АВТ. СЪЕМКА «НА ПРИВЯЗИ» ПО USB**, привязная съемка будет включаться автоматически при включении компьютера, к которому подключена фотокамера. Если компьютер выключен или не подключен, привязная фотосъемка будет приостановлена, а снимки будут сохраняться на карте памяти фотокамеры.
- Если фотокамера отключена от компьютера в момент выбора **4: ФИК. СЪЕМКА «НА ПРИВЯЗИ» ПО USB**, она будет продолжать работать в режиме привязки, но снимки записываться не будут.

- 3 Подключите фотокамеру к компьютеру через USB, а затем включите фотокамеру (📖 108).

**4** Делайте снимки в режиме привязной фотосъемки. Используйте такое программное обеспечение, как «Adobe Lightroom Classic + FUJIFILM Tether Shooting Plug-in» или «FUJIFILM X Acquire».



- Для получения дополнительной информации о привязной фотосъемке посетите указанный ниже веб-сайт.  
<https://app.fujifilm-dsc.com/en/tether/>
- Посетите указанный ниже веб-сайт для получения информации об используемом программном обеспечении.  
<https://fujifilm-x.com/products/software/>

## Обработка файлов RAW

С помощью X RAW STUDIO вы можете использовать возможности системы обработки изображений, встроенной в фотокамеру, при обработке снимков в формате RAW на компьютере.

- 1 Выберите либо **АВТОМАТИЧЕСКИЙ**, либо **ПИТАНИЯ ВЫКЛ./ПОДКЛЮЧЕНИЯ ВКЛ.** для **НАСТР. ПИТАНИЯ/ПОДКЛЮЧЕНИЯ ПО USB** в меню настройки сети/USB.
- 2 Выберите **5: ОБРАБОТКА В КОМП. ПО USB** для **ВЫБРАТЬ НАСТРОЙКУ СОЕД..**
- 3 Подключите фотокамеру к компьютеру через USB, а затем включите фотокамеру (📖 108).
- 4 Запустите X RAW STUDIO.  
Обработку RAW можно выполнить с помощью X RAW STUDIO.



Посетите указанный ниже веб-сайт для получения информации об используемом программном обеспечении.

<https://fujifilm-x.com/products/software/>

## Сохранение и загрузка настроек

Настройки фотокамеры можно сохранить на компьютере или загрузить с него с помощью FUJIFILM X Acquire.

- 1 Выберите либо **АВТОМАТИЧЕСКИЙ**, либо **ПИТАНИЯ ВЫКЛ./ПОДКЛЮЧЕНИЯ ВКЛ.** для **НАСТР. ПИТАНИЯ/ПОДКЛЮЧЕНИЯ ПО USB** в меню настройки сети/USB.
- 2 Выберите **5: ОБРАБОТКА В КОМП. ПО USB** для **ВЫБРАТЬ НАСТРОЙКУ СОЕД..**
- 3 Подключите фотокамеру к компьютеру через USB, а затем включите фотокамеру (📖 108).
- 4 Запустите FUJIFILM X Acquire.  
Настройки фотокамеры можно сохранить или загрузить с помощью FUJIFILM X Acquire.



Посетите указанный ниже веб-сайт для получения информации об используемом программном обеспечении.

<https://fujifilm-x.com/products/software/>

## Удаленная видеозапись с помощью веб-браузера

Управляйте фотокамерой и записывайте видеоролики удаленно с компьютера или смартфона, подключенного через дополнительный трансмиттер данных FT-XH. Компьютер можно подключить максимум к четырем фотокамерам.



Посетите указанный ниже веб-сайт для получения информации об используемом программном обеспечении.

[https://fujifilm-dsc.com/en-int/manual/x-h2\\_connection/](https://fujifilm-dsc.com/en-int/manual/x-h2_connection/)





## Список меню

# 6

## Меню съемки (фотосъемка)



Элементы, отмеченные символами  и , имеются как в меню фотосъемки, так и в меню видеозаписи. При изменении этих элементов в любом из двух меню элементы в другом меню изменяются аналогично.

### НАСТРОЙКИ КАЧЕСТВА ИЗОБРАЖЕНИЯ

Для отображения настроек качества изображения нажмите **MENU/OK** в режиме фотосъемки и выберите вкладку **Q** (НАСТРОЙКИ КАЧЕСТВА ИЗОБРАЖЕНИЯ).

Настройка	Описание
<b>РАЗМЕР ИЗОБР.</b>	Выберите размер и соотношение сторон для новых фотографий.
<b>КАЧЕСТВО ИЗОБР.</b>	Отрегулируйте настройки сжатия в формате JPEG или HEIF, включите или выключите запись в формате RAW.
<b>ФОРМАТ RAW</b>	Выберите параметры для записи изображений в формате RAW.
<b>ВЫБОР JPEG/HEIF</b>	Выберите, будут ли изображения записываться в формате JPEG или HEIF.
<b>ИМИТАЦИЯ. ПЛЕНКИ</b>	Выбор цветовой палитры и диапазона тонов.
<b>МОНОХРОМНЫЙ ЦВЕТ</b>	Выберите монохромный оттенок для фотографий, сделанных с помощью <b>ИМИТАЦИЯ. ПЛЕНКИ</b> > <b>A ACROS</b> и <b>B MONOCHROME</b> .
<b>ЭФФЕКТ ЗЕРНИСТОСТИ</b>	Добавьте эффект зернистости фотопленки.
<b>ЭФФ. "COLOR CHROME"</b>	Увеличьте диапазон оттенков, доступных для рендеринга цветов, которые обычно имеют высокую насыщенность, например, красные, желтые и зеленые.
<b>ЦВЕТ ХРОМ FX СИНИЙ</b>	Увеличьте диапазон тонов, доступных для рендеринга синего.
<b>ЭФФЕКТ ГЛАДКОЙ КОЖИ</b>	Ровный цвет лица.
<b>БАЛАНС БЕЛОГО</b>	Соотнесите баланс белого с источником света, будь то прямой солнечный свет или искусственное освещение.
<b>ДИНАМИЧ. ДИАПАЗОН</b>	Выберите динамический диапазон для фотографий.
<b>ПРИОРИТЕТ ДД</b>	Уменьшение потери деталей в засвеченных и затененных местах для получения эффекта естественности при фотографировании высококонтрастных сюжетов.

Настройка	Описание
<b>ТОНОВАЯ КРИВАЯ</b>	Руководствуясь тоновой кривой, отрегулируйте внешний вид светлых участков и теней, делая их более резкими или мягкими.
<b>ЦВЕТ</b>	Настройка цветовой плотности.
<b>РЕЗКОСТЬ</b>	Усиление резкости или смягчение контуров.
<b>ПОНИЖ. ШУМА ДЛЯ ВЫСОК. ISO</b>	Служит для снижения шума на фотографиях, снятых с высокой чувствительностью.
<b>ЧЕТКОСТЬ</b>	Увеличьте четкость, изменяя тона в светлых и темных местах как можно меньше.
<b>СНИЖ. ШУМА ДЛИННЫХ ЭКСП.</b>	Уменьшение пятнистости при длительных экспозициях.
<b>ОПТИМ.МОДУЛ.СВЕТА</b>	Уменьшите небольшую потерю четкости, вызванную дифракцией при малых диафрагмах.
<b>ЦВЕТ.ПРОСТР.</b>	Выбор цветовой гаммы для цветовоспроизведения.
<b>УСТР. БИТЫХ ПИКС</b>	Используйте данную опцию, если заметили засвеченные точки на своих снимках.
<b> РЕД./СОХР.ПОЛ.НАСТР</b>	Сохранение пользовательских настроек меню съемки.
<b>АВТ. ОБНОВ. НАСТРОЕК</b>	Выберите, будут ли банки пользовательских настроек обновляться автоматически, отражая изменения в настройках.
<b>  НАСТРОЙКА ПОЛЬЗОВАТЕЛЬСКОГО РЕЖИМА</b>	Выберите, будет ли текущий банк пользовательских настроек использоваться для фото- или видеосъемки.
<b>  НАСТРОЙКА АДАПТЕРА</b>	Отрегулируйте настройки для объективов с байонетом M, подключенных при помощи дополнительного адаптера FUJIFILM M.

## НАСТРОЙКА АФ/МФ

Для отображения настроек АФ/РФ нажмите **MENU/OK** в режиме фотосъемки и выберите вкладку  (**НАСТРОЙКА АФ/МФ**).

Настройка	Описание
<b>ЗОНА ФОКУСИРОВКИ</b>	Выберите зону фокусировки.
<b>РЕЖИМ ФОКУСИРОВКИ</b>	Выберите способ фокусировки фотокамеры.
<b>РЕЖИМ АФ</b>	Выберите размер зоны фокусировки.
<b>НАСТРОЙКИ АФ-С</b>	Выберите опции отслеживания фокусировки для режима фокусировки <b>СЛЕДЯЩИЙ АФ</b> .
<b>ХРАНИТЬ РЕЖИМ АФ ПО ОРИЕН.</b>	Выберите, будут ли режим АФ, используемый для вертикальной ориентации фотокамеры, сохраняться отдельно от режима, который используются фотокамерой, когда она находится в горизонтальной ориентации.
<b>ОТОБР. ТОЧКИ АФ</b> 	Выберите, будут ли отображаться отдельные фокусировочные рамки, когда выбран параметр <b>ЗОНА</b> или <b>ШИРОКИЙ/ТРЕКИНГ</b> для <b>РЕЖИМ АФ</b> .
<b>КОЛ-ВО ТОЧЕК ФОКУСИРОВКИ</b>	Выбор количества доступных для выбора точек фокусировки.
<b>ПРЕДВАРИТЕЛ. АФ</b>	Выберите, будет ли фотокамера продолжать настройку фокусировки, даже если кнопка спуска затвора не нажата наполовину.
 <b>ПОДСВЕТКА АФ</b>	Выберите, будет ли использоваться вспомогательная подсветка АФ во время автофокусировки.
 <b>РАСПОЗНАВАНИЕ ЛИЦ/ ГЛАЗ</b>	Выберите, будет ли фотокамера отдавать приоритет человеческим лицам над фоновыми объектами при настройке фокусировки и экспозиции.
<b>НАСТРОЙКА РАСПОЗНАВАНИЯ ОБЪЕКТА</b>	Выберите, будет ли фотокамера при настройке фокусировки отдавать предпочтение объектам выбранного типа, например, животным или автомобилям.
<b>АФ+МФ</b>	Выберите, можно ли переключаться на ручную фокусировку, поворачивая кольцо фокусировки во время блокировки фокусировки.
<b>ПОМОЩЬ РУЧН. ФОКУС</b>	Выберите способ отображения фокусировки в режиме ручной фокусировки.

Настройка	Описание
<b>ПРОВЕРКА ФОКУСА</b>	Выберите, будет ли дисплей автоматически увеличиваться в выбранной зоне фокусировки при вращении кольца фокусировки в режиме ручной фокусировки.
<b>СВЯЗАТЬ ТОЧКУ АЭ И АФ</b>	Выберите, будет ли точечный замер использоваться в текущей рамке фокусировки.
  <b>ПРИНУДИТЕЛЬНЫЙ АФ</b>	Выберите способ фокусировки фотокамеры при нажатии функциональных кнопок, которым присвоены такие функции, как блокировка АФ в режиме ручной фокусировки.
  <b>ШКАЛА ГЛУБ. ПОЛЯ РЕЗКОСТИ</b>	Выберите шкалу для глубины резкости.
<b>ПРИОР. СПУСКА/ФОКУСА</b>	Выберите, будут ли делаться фотографии при нажатии кнопки спуска затвора до конца, когда фотокамера не сфокусирована.
  <b>ОГРАНИЧИТЕЛЬ ДИАП. АФ</b>	Ограничьте диапазон доступных расстояний фокусировки для увеличения скорости фокусировки.
<b>РЕЖИМ СЕНСОРНОГО ЭКРАНА</b>	Выберите операции съемки, выполняемые с помощью элементов сенсорного управления.

## НАСТРОЙКА СЪЕМКИ

Чтобы отобразить настройки съемки, нажмите **MENU/OK** в режиме фотосъемки и выберите вкладку  (**НАСТРОЙКА СЪЕМКИ**).

Настройка	Описание
<b>НАСТРОЙКА ФИЛЬТРА</b>	Фотосъемка с эффектом фильтра.
<b>РЕЖИМ СПОРТ. ВИДИСКАТЕЛЯ</b>	Делайте снимки путем кадрирования области в центре дисплея.
<b>PRE-SHOT ES</b> 	Выберите, будут ли делаться серии снимков с помощью электронного затвора, когда кнопка спуска затвора нажимается наполовину.
<b>ТАЙМЕР</b>	Выберите задержку спуска затвора.
<b>ТАЙМЕР АВТОСПУСКА</b>	Выберите, будут ли настройки автоспуска сбрасываться при каждом использовании таймера или выключении фотокамеры.

<b>Настройка</b>	<b>Описание</b>
<b>ЛАМПОЧКА АВТОСПУСКА</b>	Выберите, будет ли загораться индикатор автоспуска во время фотосъемки с автоспуском.
<b>ИНТЕРВ.СЪЕМКА ПО ТАЙМ.</b>	Настройте фотокамеру на автоматическую съемку выбранного количества снимков с предустановленным интервалом.
<b>СТАБ. ЭКСПОЗИЦИИ ПРИ ИНТЕРВАЛ. СЪЕМКЕ</b>	Выберите, будет ли экспозиция настраиваться автоматически во время съемки с интервальным таймером, чтобы предотвратить резкое изменение между снимками.
<b>НАСТРОЙКА АЕ ВКТ</b>	Отрегулируйте настройки брекетинга экспозиции.
<b>БРЕКЕТ. С МОДЕЛ. ПЛЕНКИ</b>	Выберите три типа моделирования пленки, используемые для брекетинга моделирования пленки.
<b>НАСТРОЙКА ФОКУСА ВКТ</b>	Отрегулируйте настройки брекетинга фокусировки.
<b>ЭКСПОЗАМЕР</b>	Выберите способ, с помощью которого фотокамера производит экспонометр.
<b>ТИП ЗАТВОРА</b>	Выберите тип затвора.
<b>УМЕНЬШЕНИЕ МЕРЦАНИЯ</b>	Выберите, будет ли уменьшаться мерцание на снимках и дисплее при съемке при флуоресцентном освещении и других подобных источниках света.
<b>НАСТРОЙКА СЗ БЕЗ МЕРЦАНИЯ</b>	Выберите, можно ли будет регулировать выдержку с меньшим шагом, чтобы уменьшить мерцание при использовании светодиодного освещения и т. п.
<b>РЕЖ.СТАБИЛИЗАЦИИ</b>	Включите или выключите стабилизацию изображения.
<b>ЧУВСТВ-ТЬ ISO</b>	Отрегулируйте чувствительность фотокамеры к свету.
<b>ЦИФРОВОЙ ТЕЛЕКОНВЕРТЕР</b>	Приблизьте объект во время съемки.
 <b>НАСТРОЙКА ВЕНТИЛЯТОРА ОХЛАЖДЕНИЯ</b>	Настройте параметры для дополнительных вентиляторов охлаждения.
 <b>БЕСПРОВОД.СВЯЗЬ</b>	Установите беспроводное подключение к смартфонам, планшетам или другим устройствам.

## НАСТРОЙКА ВСПЫШКИ

Чтобы отобразить настройки вспышки, нажмите **MENU/OK** в режиме фотосъемки и выберите вкладку **⚙️** (**НАСТРОЙКА ВСПЫШКИ**).

Настройка	Описание
<b>НАСТРОЙКА ФУНКЦИИ ВСПЫШКИ</b>	Отрегулируйте такие настройки, как режим управления вспышкой, уровень вспышки и мощность вспышки.
<b>УДАЛ.ЭФ.КРАСН.ГЛАЗ</b>	Выберите, будет ли устраняться эффект красных глаз, вызванный использованием вспышки.
<b>РЕЖИМ БЛОКА TTL</b>	Выберите режим блокировки TTL.
<b>НАСТРОЙКА ИНДИКАТОРА</b>	Выберите, использовать ли светодиодное видеосвечение вспышек (если доступно) в виде бликов или вспомогательную подсветку АФ при фотосъемке.
<b>НАСТРОЙКИ КОМАНДЕРА</b>	Выберите группы при использовании вспышки фотокамеры в качестве ведущей вспышки для оптического дистанционного беспроводного управления вспышками Fujifilm.
<b>НАСТРОЙКА СН</b>	Выберите канал связи между ведущей и удаленными вспышками.



## НАСТРОЙКИ ВИДЕО

Чтобы отобразить настройки видео, нажмите **MENU/OK** в режиме фотосъемки и выберите вкладку **📹** (**НАСТРОЙКИ ВИДЕО**).

Настройка	Описание
<b>РЕЖИМ ВИДЕО</b>	Отрегулируйте настройки видеозаписи.
<b>ВИСОКОСК. ЗАП.</b>	Отрегулируйте настройки для видеороликов с высокой скоростью.
<b>НАСТРОЙКА ЗАПИСИ НА НОСИТЕЛЬ</b>	Выберите параметры видеофайла, включая место сохранения, тип файла и сжатие.
<b>📹 РЕЖИМ СТАБИЛИЗ. ИЗОБР.</b>	Включите или выключите стабилизацию изображения.
<b>📹 УСИЛЕНИЕ СТАБ. ИЗОБР.</b>	Выберите уровень стабилизации изображения.
<b>НАСТРОЙКА ЗВУКА</b>	Настройте параметры аудио для видеозаписи.

## Меню съемки (видео)



Элементы, отмеченные символами  и , имеются как в меню фото-съемки, так и в меню видеозаписи. При изменении этих элементов в любом из двух меню элементы в другом меню изменяются аналогично.

### НАСТРОЙКИ ВИДЕО

Чтобы отобразить параметры видеозаписи, нажмите **MENU/OK** в режиме видео и выберите вкладку  (**НАСТРОЙКИ ВИДЕО**).

Настройка	Описание
<b>СПИСОК НАСТРОЕК ВИДЕО</b>	Просмотрите текущие настройки видеозаписи.
<b>РЕЖИМ СЪЕМКИ</b>	Выберите режим съемки для видеозаписи.
<b>РЕЖИМ ВИДЕО</b>	Отрегулируйте настройки видеозаписи.
<b>ВЫСОКОСКОП. ЗАП.</b>	Отрегулируйте настройки для видеороликов с высокой скоростью.
<b>НАСТРОЙКА ЗАПИСИ НА НОСИТЕЛЬ</b>	Выберите параметры видеофайла, включая место сохранения, тип файла и сжатие.
<b>НАСТРОЙКА ВЫХОДА HDMI</b>	Настройте параметры, которые будут применяться, когда экран съемки выводится на устройство HDMI.
<b>ФИКС.УВЕЛ.КАДРА ВИДЕО</b>	Выберите, будет ли коэффициент кадрирования фиксирован на 1,25:1.
<b>ЦИФРОВОЕ УВЕЛИЧЕНИЕ</b>	Приблизьте объект во время съемки.
<b>ЗАПИСЬ F-Log/HLG</b>	Выберите место назначения для видеороликов в формате F-Log и HLG (Hybrid Log-Gamma) снятых, когда фотокамера подключена к HDMI-устройству.
<b>НАСТРОЙКА УРОВНЯ ДАННЫХ</b>	Выберите диапазон сигнала для видеороликов, записанных с помощью фотокамеры.
 <b>ЭКСПОЗАМЕР</b>	Выберите способ, с помощью которого фотокамера производит экспозамер.
 <b>НАСТРОЙКА СЗ БЕЗ МЕРЦАНИЯ</b>	Выберите, можно ли будет регулировать выдержку с меньшим шагом, чтобы уменьшить мерцание при использовании светодиодного освещения и т. п.

Настройка	Описание
 <b>РЕЖИМ СТАБИЛИЗ. ИЗОБР.</b>	Включите или выключите стабилизацию изображения.
 <b>УСИЛЕНИЕ СТАБ. ИЗОБР.</b>	Выберите уровень стабилизации изображения.
 <b>ЧУВСТВ-ТЬ ISO</b>	Отрегулируйте чувствительность фотокамеры к свету.
<b>НАСТРОЙКА ФУНКЦИИ «ЗЕБРА»</b>	Выберите, будут ли светлые участки, которые могут быть переэкспонированы, показаны рисунком в виде полос на дисплее режима видео.
<b>УРОВЕНЬ ФУНКЦИИ «ЗЕБРА»</b>	Выберите порог яркости для отображения рисунка в виде полос.
<b>ОПТИМИЗ.УПРАВЛ. ВИДЕО</b> 	Настройки можно регулировать с помощью дисков управления и элементов управления на сенсорном экране.
<b>ИНДИКАЦИЯ ЗАПИСИ</b>	Выберите лампу (индикаторную или лампу подсветки АФ), которая будет загораться во время видеозаписи, и будет ли лампа мигать или гореть постоянно.
  <b>НАСТРОЙКА ВЕНТИЛЯТОРА ОХЛАЖДЕНИЯ</b>	Настройте параметры для дополнительных вентиляторов охлаждения.
 <b>РЕД./СОХР.ПОЛ.НАСТР</b>	Сохранение пользовательских настроек меню съемки.
 <b>ПОЛЬЗ. НАСТРОЙКА АВТООБНОВЛЕНИЯ</b>	Выберите, будут ли банки пользовательских настроек обновляться автоматически, отражая изменения в настройках.
  <b>НАСТРОЙКА ПОЛЬЗОВАТЕЛЬСКОГО РЕЖИМА</b>	Выберите, будет ли текущий банк пользовательских настроек использоваться для фото- или видеосъемки.
  <b>БЕСПРОВ.СВЯЗЬ</b>	Установите беспроводное подключение к смартфонам, планшетам или другим устройствам.



## НАСТРОЙКИ КАЧЕСТВА ИЗОБРАЖЕНИЯ

Для отображения настроек качества изображения нажмите **MENU/OK** в режиме видео и выберите вкладку  (**НАСТРОЙКИ КАЧЕСТВА ИЗОБРАЖЕНИЯ**).

Настройка	Описание
 <b>МОДЕЛИРОВ. ПЛЕНКИ</b>	Выберите эффект моделирования пленки для видеозаписи.
 <b>МОНОХРОМНЫЙ ЦВЕТ</b>	Выберите монохромный оттенок для видеороликов, записанных с помощью <b>ИМИТАЦИЯ. ПЛЕНКИ &gt;</b>  <b>ACROS</b> и  <b>MONOCHROME</b> .
 <b>БАЛАНС БЕЛОГО</b>	Соотнесите баланс белого с источником света, будь то прямой солнечный свет или искусственное освещение.
 <b>ДИНАМИЧ. ДИАПАЗОН</b>	Выберите динамический диапазон для видеозаписи.
 <b>ТОНОВАЯ КРИВАЯ</b>	Руководствуясь тоновой кривой, отрегулируйте внешний вид светлых участков и теней, делая их более резкими или мягкими.
 <b>ЦВЕТ</b>	Настройка цветовой плотности.
 <b>РЕЗКОСТЬ</b>	Усиление резкости или смягчение контуров.
 <b>ПОНИЖ. ШУМА ДЛЯ ВЫСОК. ISO</b>	Служит для снижения шума на фотографиях, снятых с высокой чувствительностью.
<b>МЕЖКАДРОВОЕ СНИЖЕНИЕ ШУМА</b>	Выберите, будет ли выполняться уменьшение межкадрового шума.
 <b>КОРР.ПЕРИФ.ОСВЕЩ.</b>	Выберите, будет ли выполняться уменьшение виньетирования во время видеосъемки.
  <b>НАСТРОЙКА АДАПТЕРА</b>	Отрегулируйте настройки для объективов с байонетом M, подключенных при помощи дополнительного адаптера FUJIFILM M.

## НАСТРОЙКА AF/MF

Для отображения настроек АФ/РФ нажмите **MENU/OK** в режиме видео и выберите вкладку  (**НАСТРОЙКА АФ/МФ**).

Настройка	Описание
 <b>ЗОНА ФОКУСИРОВКИ</b>	Выберите зону фокусировки.
 <b>РЕЖИМ ФОКУСИРОВКИ</b>	Выберите способ фокусировки фотокамеры.
 <b>РЕЖИМ АФ</b>	Выберите размер зоны фокусировки.

Настройка	Описание
 <b>ПОЛЬЗ. НАСТР. АФ-Н</b>	Выберите опции отслеживания фокусировки при видеозаписи в режиме фокусировки <b>СЛЕДЯЩИЙ АФ</b> .
 <b>ПОДСВЕТКА АФ</b>	Выберите, будет ли использоваться вспомогательная подсветка АФ во время автофокусировки.
 <b>РАСПОЗНАВАНИЕ ЛИЦ/ГЛАЗ</b>	Выберите, будет ли фотокамера отдавать приоритет человеческим лицам над фоновыми объектами при настройке фокусировки и экспозиции.
 <b>НАСТРОЙКА РАСПОЗНАВАНИЯ ОБЪЕКТА</b>	Выберите, будет ли фотокамера при настройке фокусировки отдавать предпочтение объектам выбранного типа, например, животным или автомобилям.
 <b>АФ+МФ</b>	Выберите возможность переключения на ручную фокусировку, поворачивая кольцо фокусировки во время автоматической фокусировки.
 <b>ПОМОЩЬ РУЧН.ФОКУС</b>	Выберите способ отображения фокусировки в режиме ручной фокусировки.
 <b>ПРОВЕРКА ФОКУСА</b>	Выберите, будет ли дисплей автоматически увеличиваться в выбранной зоне фокусировки при вращении кольца фокусировки в режиме ручной фокусировки.
 <b>ПРИНУДИТЕЛЬНЫЙ АФ</b>	Выберите способ фокусировки фотокамеры при нажатии функциональных кнопок, которым присвоены такие функции, как блокировка АФ в режиме ручной фокусировки.
 <b>ШКАЛА ГЛУБ. ПОЛЯ РЕЗКОСТИ</b>	Выберите шкалу для глубины резкости.
 <b>ОГРАНИЧИТЕЛЬ ДИАП. АФ</b>	Ограничьте диапазон доступных расстояний фокусировки для увеличения скорости фокусировки.
 <b>РЕЖИМ СЕНСОРНОГО ЭКРАНА</b>	Выберите операции съемки, выполняемые с помощью элементов сенсорного управления.
<b>БЛОКИРОВКА ПРОВЕРКИ ФОКУСА</b>	Выберите, будет ли действовать увеличение при фокусировке после начала записи видео.

## НАСТРОЙКА ЗВУКА

Чтобы отобразить настройки звука, нажмите **MENU/OK** в режиме видео и выберите вкладку  (**НАСТРОЙКА ЗВУКА**).

Настройка	Описание
<b>НАСТР. УР. ВНУТР. МИКР.</b>	Настройте уровень записи для встроенного микрофона.
<b>НАСТР. УР. ВНЕШ. МИКР.</b>	Настройте уровень записи для внешних микрофонов.
<b>НАСТРОЙКА РАЗЪЕМА МИК.</b>	Укажите тип аудиоустройства, подключенного к гнезду для микрофона.
<b>ОГРАН. УРОВНЯ МИКР.</b>	Уменьшает искажения, вызванные входными сигналами, превышающими предельные значения аудиосхем микрофона.
<b>ФИЛЬТР ВЕТРА</b>	Выберите, будет ли включаться функция подавления шума ветра во время видеозаписи.
<b>НЧ-ФИЛЬТР</b>	Выберите, будет ли выполняться уменьшение низкочастотного шума во время видеозаписи.
<b>ГРОМКОСТЬ НАУШНИКОВ</b>	Отрегулируйте громкость наушников.
<b>НАСТРОЙКА АДАПТЕРА МИКРОФОНА XLR</b>	Отрегулируйте настройки входного канала микрофона и т. п. для использования с переходниками микрофона XLR.

## НАСТРОЙКА ТАЙМКОДА

Для отображения настроек временного кода нажмите **MENU/OK** в режиме видео и выберите вкладку **TC** (**НАСТРОЙКА ТАЙМКОДА**).

Настройка	Описание
<b>ДИСП. КОДА ВРЕМЕНИ</b>	Выберите, будут ли временные коды отображаться во время записи и воспроизведения видео.
<b>НАСТР. ВРЕМЕНИ НАЧАЛА</b>	Выберите время начала временного кода.
<b>НАСТРОЙКА ОТСЧЕТА</b>	Выберите, будет ли отсчет времени выполняться непрерывно или только во время видеозаписи.
<b>ПРОПУСК КАДРОВ</b>	Включите или выключите пропуск кадров.
<b>ВЫХОД КОДА ВРЕМЕНИ HDMI</b>	Выберите, будут ли временные коды выводиться на HDMI-устройства.

## Меню просмотра

Меню просмотра отображается при нажатии кнопки **MENU/OK** в режиме воспроизведения.

Настройка	Описание
<b>ГНЕЗДО ПЕРЕКЛ.</b>	Выберите карту памяти, с которой будут воспроизводиться изображения.
<b>КОНВЕРТАЦИЯ RAW</b>	Копирование RAW-изображений в других форматах.
<b>КОНВЕРТАЦИЯ HEIF В JPEG/TIFF</b>	Конвертируйте изображения HEIF в формат JPEG или TIFF.
<b>УДАЛИТЬ</b>	Удаление отдельных снимков, нескольких выбранных снимков или всех снимков.
<b>ОДНОВРЕМЕННОЕ УДАЛЕНИЕ</b>	Выберите, будет ли удаляться другая копия при удалении копии изображения в формате RAW или JPEG/HEIF, одновременно записанных в гнезда для карт памяти 1 и 2, когда <b>ОТДЕЛЬНО</b> выбрано для <b>НАСТР.СОХР. ДАННЫХ</b> > <b>НАСТР. РАЗЪЕМА КАРТЫ</b> .
<b>КАДРИРОВАНИЕ</b>	Создание копии текущего снимка с измененным размером.
<b>ИЗМЕНИТЬ РАЗМЕР</b>	Создание маленькой копии текущего снимка.
<b>ЗАЩИТИТЬ</b>	Защита снимков от случайного удаления.
<b>ПОВОРОТ КАДРА</b>	Выберите, будут ли изображения поворачиваться для отображения во время просмотра.
<b>НАСТРОЙКА ГОЛОС. ЗАМЕТОК</b>	Выберите, можно ли будет добавлять к фотографиям голосовые заметки.
<b>ОЦЕНКА</b>	Оцените фотографии, используя звезды.
<b>КОПИРОВАТЬ</b>	Копирование снимков с карты памяти в первом гнезде на карту памяти во втором гнезде и наоборот.
<b>ПЕРЕНЕСТИ ИЗОБР. НА СМАРТФОН</b>	Выберите изображения для последующей загрузки на смартфон.
<b>БЕСПРОВОД. СВЯЗЬ</b>	Установите беспроводное подключение к смартфонам, планшетам или другим устройствам.

Настройка	Описание
<b>СЛАЙД ШОУ</b>	Просмотр снимков в режиме автоматической демонстрации слайдов.
<b>ПОМОЩЬ ФОТОАЛЬБ.</b>	Создание альбомов из любимых фотографий.
<b>РАСПЕЧАТАТЬ (DPOF)</b>	Создание цифрового «порядка печати» для DPOF-совместимых принтеров.
<b>ПЕЧАТЬ ПРИНТЕРА instax</b>	Распечатайте снимки на дополнительных принтерах Fujifilm instax SHARE.
<b>СООТНОШЕНИЕ</b>	Выберите соотношение сторон для фотографий, отображаемых на экране телевизора.

## Меню настройки

### ПОЛЬЗОВАТЕЛЬСКИЕ НАСТРОЙКИ

Чтобы получить доступ к основным настройкам фотокамеры, нажмите **MENU/OK**, выберите вкладку  (**НАСТРОЙКА**) и выберите **ПОЛЬЗОВАТЕЛЬСКИЕ НАСТРОЙКИ**.

Настройка	Описание
<b>ФОРМАТ-ВАТЬ</b>	Форматирование карт памяти.
 <b>НАСТРОЙКА ОБЛАСТИ</b>	Выберите свое местоположение.
<b>ДАТА/ВРЕМЯ</b>	Установите часы фотокамеры.
<b>РАЗН. ЧАСОВ</b>	Переключение между домашним часовым поясом и часовым поясом, в котором вы сейчас находитесь.
 <b>言語/LANG.</b>	Выбор языка.
 <b>НАСТРОЙКИ МОЕГО МЕНЮ</b>	Отредактируйте пункты, перечисленные во вкладке  ( <b>МОЕ МЕНЮ</b> ), персонализированном пользовательском меню часто используемых параметров меню фотосъемки.
 <b>НАСТРОЙКИ МОЕГО МЕНЮ</b>	Отредактируйте пункты, перечисленные во вкладке  ( <b>МОЕ МЕНЮ</b> ), персонализированном пользовательском меню часто используемых параметров меню видеосъемки.
<b>ОЧИСТКА СЕНСОРА</b>	Удаление пыли с матрицы фотокамеры.
<b>ВОЗРАСТ БАТАРЕИ</b>	Проверьте возраст батареи.
<b>ВОССТАНОВИТЬ</b>	Восстановление всех параметров в меню съемки или настройки до значений по умолчанию.
<b>НОРМАТИВНЫЙ</b>	Просмотр электронных копий номера модели изделия и других сертификатов.

## НАСТР-КА ЗВУКА

Чтобы получить доступ к настройкам звука, нажмите **MENU/OK**, выберите вкладку **☰ (НАСТРОЙКА)** и выберите **НАСТР-КА ЗВУКА**.

Настройка	Описание
<b>ГРОМК. СИГНАЛА AF</b>	Выбор громкости звукового сигнала, который раздается при фокусировке фотокамеры.
<b>ГРОМК. СИГНАЛА АВТОСПУСКА</b>	Выбор громкости звукового сигнала, который раздается при срабатывании автоспуска.
<b>УРОВ. ГРОМКОСТИ</b>	Настройка громкости звуков, издаваемых при использовании элементов управления фотокамерой.
<b>MSEF ГРОМК. ЭЛЕКТРОННЫЙ ЗАТВ.</b>	Отрегулируйте громкость звуков, издаваемых механическим или электронным затвором с передней шторкой.
<b>MSEF ЭЛЕКТРОННЫЙ ЗВУК ЗАТВ.</b>	Выберите звук, издаваемый механическим или электронным затвором с передней шторкой.
<b>ES ГРОМК. ЭЛЕКТРОННЫЙ ЗАТВ.</b>	Регулировка громкости звуков электронного затвора.
<b>ES ЭЛЕКТРОННЫЙ ЗВУК ЗАТВ.</b>	Выбор звука электронного затвора.
<b>ГРОМК. ВОСП.</b>	Регулировка громкости при воспроизведении видеоролика.
<b>4-канальное ВОСПРОИЗВЕДЕНИЕ ЗВУКА</b>	Настройте параметры аудио для просмотра 4-канальных видеороликов.

## НАСТР-КА ДИСПЛЕЯ

Чтобы получить доступ к настройкам дисплея, нажмите **MENU/OK**, выберите вкладку **☰ (НАСТРОЙКА)** и выберите **НАСТР-КА ДИСПЛЕЯ**.

Настройка	Описание
<b>НАСТРОЙКА РЕЖИМА ОТОБРАЖЕНИЯ</b>	Отрегулируйте настройки датчика видеоискателя, EVF (электронного видеоискателя) или режимов просмотра ЖК-монитора.
<b>ЯРК.ВИДЕОИСКАТЕЛЯ</b>	Отрегулируйте яркость дисплея на электронном видеоискателе.
<b>НАСЫЩ ЭВИ</b>	Отрегулируйте насыщенность дисплея на электронном видеоискателе.
<b>НАСТРОЙКА НАСЫЩ ЭВИ</b>	Настройте цвет дисплея в электронном видеоискателе.
<b>ЯРК. ЖК</b>	Настройка яркости монитора.
<b>НАСЫЩ ДИСП</b>	Отрегулируйте насыщенность монитора.
<b>НАСТРОЙКА НАСЫЩ ДИСП</b>	Настройте цвет дисплея на ЖК-мониторе.
<b>ОТОБР. ИЗОБ.</b>	Выбор длительности отображения снимка на экране после съемки.
<b>АВТОПОВОРОТ ДИСПЛЕЯ</b>	Выберите, будут ли индикаторы в видеоискателе (EVF) и на ЖК-мониторе поворачиваться, чтобы соответствовать ориентации фотокамеры.
<b>ПРЕДПРОСМОТР АЭ/ББ</b>	Включите или выключите предварительный просмотр экспозиции и/или баланса белого.
<b>ИМ. ОПТИЧЕСКОГО ВИД-ТЕЛЯ</b>	Выберите, будут ли эффекты настроек видны на мониторе.
<b>ПОМОЩНИК ПРОСМОТРА F-Log</b>	Выберите, будет ли отображаться предварительный просмотр с тональной коррекцией (эквивалент BT.709) при записи или просмотре видео в формате F-Log.
<b>НАСТРОЙКА ЭЛЕКТРОННОГО УРОВНЯ</b>	Настройте параметры, которые будут применяться при съемке с виртуальным горизонтом.
<b>РАМКА КАДРИР.</b>	Выберите сетку кадрирования для режима съемки.
<b>АВТОПОВ. ПРОСМ.</b>	Включите или выключите автоматический поворот «вертикальных» снимков (в портретной ориентации) при просмотре.

Настройка	Описание
<b>ЕДИНИЦЫ ШКАЛЫ ФОКУСИРОВКИ</b>	Выберите единицы измерения, используемые для индикатора расстояния фокусировки.
<b>БЛОК ДИАФР. ДЛЯ ОБЪЕКТИВА</b>	Выберите, будет ли фотокамера отображать диафрагму в виде числа T или числа f/, когда установлен дополнительный кинообъектив.
<b>НАСТР. ДВОЙНОГО ДИСПЛЕЯ</b>	Выберите индикацию двух окон на двойном дисплее.
<b>ОТОБР.ПОЛЬЗ.НАСТР</b>	Выберите элементы, отображаемые на стандартном дисплее индикаторов.
<b>РЕЖИМ БОЛЬШИХ ИНДИК. (EVF)</b>	Включите или выключите отображение больших индикаторов в видоискателе (EVF).
<b>РЕЖИМ БОЛЬШИХ ИНДИК. (LCD)</b>	Включите или выключите отображение больших индикаторов на ЖК-мониторе.
<b>НАСТР. ОТОБР. БОЛЬШИХ ИНД.</b>	Выберите индикаторы, отображаемые при значении <b>ВКЛ</b> , выбранном для <b>РЕЖИМ БОЛЬШИХ ИНДИК. (EVF)</b> или <b>РЕЖИМ БОЛЬШИХ ИНДИК. (LCD)</b> .
<b>КОРР. КОНТРАСТНОСТИ ИНФО</b>	Настройка контраста дисплея.
<b>ИНФО О МЕСТОПОЛОЖ</b>	Выберите, будет ли отображаться информация о местоположении, загруженная со смартфонов.
<b>НАСТРОЙКА ДОП. МОНИТОРА</b>	Выберите индикаторы, отображаемые на вспомогательном ЖК-мониторе.
<b>ФОНОВЫЙ ЦВЕТ ДОП. МОНИТОРА</b>	Выберите цвет фона для вспомогательного ЖК-монитора.
 <b>ФОН МЕНЮ Q</b>	Выберите фон для быстрого меню во время фотосъемки.
 <b>ФОН МЕНЮ Q</b>	Выберите фон для быстрого меню во время видеозаписи.

## НАСТРОЙКА КНОПОК / ДИСКОВ

Чтобы получить доступ к опциям управления, нажмите **MENU/OK**, выберите вкладку  (**НАСТРОЙКА**) и выберите **НАСТРОЙКА КНОПОК / ДИСКОВ**.

Настройка	Описание
<b>НАСТРОЙКА РЫЧАГА ФОКУСИРОВКИ</b>	Выберите функции, выполняемые ручкой фокусировки (рычаг фокусировки).
 <b>РЕД./СОХР. БЫСТР. МЕНЮ</b>	Выберите пункты, отображаемые в быстром меню во время фотосъемки.
 <b>РЕД./СОХР. БЫСТР. МЕНЮ</b>	Выберите пункты, отображаемые в быстром меню во время видеосъемки.
<b>НАСТР.(Fn) ФУНКЦ.</b>	Выберите функции, выполняемые функциональными кнопками.
<b>НАСТР.Ф-ЦИИ (Fn) ЗУМ-ОБЪЕКТ.С ЭЛ/ПРИВ.</b>	Выберите функции, выполняемые функциональными кнопками, имеющимися на некоторых объективах с автозумом.
<b>НАСТР. СЕЛЕКТОРНОЙ КНОПКИ</b>	Выберите функции для кнопок вверх, вниз, влево и вправо на селекторе.
<b>НАСТР.ДИСКА УПР.</b>	Выберите действия, выполняемые дисками управления.
<b>ОПЕРАЦИЯ  S.S</b>	Выберите, будет ли включена подстройка выдержки с помощью дисков управления.
<b>НАПРАВ. ДИСКА УПРАВЛЕНИЯ</b>	Выберите, будет ли изменено направление вращения диска управления при настройке параметров.
<b>ЗАТВОР ПО АФ</b>	Выберите, будет ли фотокамера фокусироваться, когда спусковая кнопка затвора нажата наполовину.
<b>ЗАТВОР ПО АЭ</b>	Выберите, будет ли экспозиция блокироваться (блокировка АЭ), пока кнопка затвора нажата наполовину.
<b>СНИМ.БЕЗ ОБЪЕКТИВА</b>	Выберите, будет ли спускаться затвор, когда объектив не установлен.
<b>СЪЕМКИ БЕЗ КАРТЫ</b>	Выберите, можно ли спустить затвор без карты памяти, вставленной в фотокамеру.
<b>НАСТРОЙКА МАСШТ./ФОКУС. ОБЪЕКТИВА</b>	Настройте параметры для объективов с кольцами фокусировки или автозумом.

Настройка	Описание
<b>РЕЖ.БЛОКИР.АЭ/АФ</b>	Выберите действие кнопки, которой присвоена функция блокировки экспозиции и/или фокусировки.
<b>РЕЖИМ БЛОКИРОВКИ АББ</b>	Выберите действие при нажатии функциональных кнопок, которым присвоена функция блокировки автоматического баланса белого (AWB).
<b>▶ ISO КНОПКА НАСТР.</b>	Выберите функцию кнопки <b>ISO</b> во время просмотра.
<b>НАСТР. СЕНСОРНОГО ЭКРАНА</b>	Включите или выключите сенсорные элементы управления на ЖК-мониторе.
<b>БЛОК.</b>	Блокировка элементов управления фотокамеры для предотвращения непреднамеренного управления.

## УПР-Е ПИТАНИЕМ

Чтобы получить доступ к настройкам управления питанием, нажмите **MENU/OK**, выберите вкладку **☑ (НАСТРОЙКА)** и выберите **УПР-Е ПИТАНИЕМ**.

Настройка	Описание
<b>АВТО ВЫКЛ.</b>	Выберите, будет ли фотокамера автоматически отключаться, если не выполняются никакие действия.
<b>ЭФФЕКТИВНОСТЬ</b>	Изменение настроек питания.
<b>НАСТР.УСИЛ.ЭВИ./ДИСП.</b>	Настройте режим для видискателя и ЖК-монитора когда в режиме <b>ЭФФЕКТИВНОСТЬ</b> выбран режим <b>ФОРСИР.</b>
<b>ТЕМП. АВТОМАТИЧ. ОТКЛЮЧ.</b>	Выберите температуру, при которой фотокамера автоматически выключается при повышении температуры.

## НАСТР.СОХР.ДАНЫХ

Чтобы получить доступ к настройкам управления файлами, нажмите **MENU/OK**, выберите вкладку  (**НАСТРОЙКА**) и выберите **НАСТР.СОХР.ДАНЫХ**.

Настройка	Описание
<b>НОМЕР КАДРА</b>	Выберите, будет ли нумерация файлов сбрасываться после установки новой карты памяти.
<b>РЕДАКТ. ИМЯ ФАЙЛА</b>	Изменение префикса имени файла.
 <b>НАСТР. РАЗЪЕМА КАРТЫ</b>	Выберите функции для карт в гнезде 1 и гнезде 2 во время фотосъемки.
<b>ВЫБЕРИТЕ РАЗЪЕМ (📷 ПОСЛ.)</b>	Выберите карту, на которую записывается в первую очередь, когда выбрано <b>ПОСЛЕДОВАТЕЛЬНОЕ</b> для  <b>НАСТР. РАЗЪЕМА КАРТЫ</b> .
<b>ВЫБЕРИТЕ ПАПКУ</b>	Создайте папки и выберите папку, в которую будут сохраняться последующие снимки.
<b>ИНФО. ОБ АВТОРСКИХ ПРАВАХ</b>	Выберите, будет ли добавляться информация об авторских правах в виде меток Exif к новым снимкам по мере их съемки.
<b>ЗАГЛОВОК ПО УМОЛЧАНИЮ</b>	Выберите надпись, которая будет записываться с новыми изображениями по мере съемки.
<b>ГЕОТЕГИНГ</b>	Выберите, будет ли информация о местоположении, загруженная со смартфонов, записываться вместе с новыми изображениями по мере съемки.

## Меню настройки сети/USB

Для доступа к настройкам сети/USB нажмите **MENU/OK** и выберите вкладку  (настройки сети/USB).



Для получения информации о меню настроек сети/USB посетите веб-сайт ниже.

[https://fujifilm-dsc.com/en-int/manual/x-h2\\_connection/](https://fujifilm-dsc.com/en-int/manual/x-h2_connection/)



## Примечания

# 7

# В целях безопасности



**Обязательно перед использованием изделия прочтите данные примечания**

## Примечания по безопасности



- Необходимо правильно пользоваться фотокамерой. Перед использованием фотокамеры внимательно прочтите данные замечания по безопасности и *Основное руководство*.
- После прочтения данных примечаний по безопасности сохраните их в надежном месте.

## Информация о символах

Приведенные ниже символы используются в данном документе для обозначения степени тяжести травм или ущерба, к которым может привести несоблюдение обозначенных символами требований, и, как следствие, неправильное использование устройства.









 <b>ПРЕДУПРЕЖДЕНИЕ</b>	Несоблюдение требований, обозначенных данным символом, может повлечь смерть или тяжелые травмы.
 <b>ПРЕДОСТЕРЕЖЕНИЕ</b>	Несоблюдение требований, обозначенных данным символом, может повлечь получение телесных повреждений или материальный ущерб.

Приведенные ниже символы используются для обозначения характера инструкций, которые следует соблюдать.



 Треугольные значки обозначают информацию, на которую нужно обратить внимание («важно»).
 Перечеркнутый круг указывает на запрет указанных действий («Запрещено»).
 Круг с восклицательным знаком указывает на обязательность действий («Обязательно»).

## ПРЕДУПРЕЖДЕНИЕ

 <i>Отключайте устройство от сети</i>	<b>При возникновении проблем выключите фотокамеру, извлеките батарею, отсоедините USB-кабель и отсоедините сетевой блок питания.</b> Продолжение использования фотокамеры при появлении дыма, необычного запаха или при проявлении признаков неисправности, может привести к пожару или к поражению электрическим током. Обратитесь к своему дилеру Fujifilm.
	<b>Не допускайте попадания внутрь фотокамеры или соединительных кабелей воды или посторонних предметов.</b> Не используйте фотокамеру или соединительные кабели после попадания в них пресной или соленой воды, молока, напитков, моющих средств или других жидкостей. <b>Если жидкость попадет в фотокамеру или соединительные кабели, выключите фотокамеру, извлеките батарею, отсоедините USB-кабель и отсоедините сетевой блок питания.</b> Продолжение использования фотокамеры может привести к пожару или к поражению электрическим током. Обратитесь к своему дилеру Fujifilm.
 <i>Не используйте в ванной или в душе</i>	<b>Не используйте фотокамеру в ванной или в душе.</b> Это может привести к пожару или поражению электрическим током.
 <i>Не разбирайте</i>	<b>Никогда не пытайтесь разобрать или внести изменения в конструкцию фотокамеры (никогда не открывайте корпус).</b> Невыполнение данного требования может привести к возгоранию или поражению электрическим током.
 <i>Не трогайте внутренние детали</i>	<b>Если корпус разбился в результате падения или другого чрезвычайного происшествия, не трогайте открытые детали.</b> Несоблюдение этой меры предосторожности может привести к поражению электрическим током или возникновению травм, если Вы дотронетесь до поврежденных деталей. Немедленно выньте батарею, соблюдая осторожность, чтобы избежать получения травмы или поражения электрическим током, и отнесите изделие в место приобретения для консультации.

 <b>ПРЕДУПРЕЖДЕНИЕ</b>	
	<b><u>Не заменяйте, не нагревайте, не перекручивайте и не натягивайте соединительный кабель, не ставьте на него тяжелые предметы.</u></b> Это может вызвать повреждение кабеля и привести к пожару или поражению электрическим током. При повреждении кабеля обратитесь к своему дилеру Fujifilm. Не используйте кабели с искривленными разъемами.
	<b><u>Не помещайте фотокамеру на неустойчивую поверхность.</u></b> Фотокамера может упасть и причинить травму.
	<b><u>Никогда не пытайтесь производить съемку во время движения.</u></b> Не используйте фотокамеру во время ходьбы или управления транспортным средством. Это может привести к падению или дорожно-транспортному происшествию.
	<b><u>Не прикасайтесь к металлическим элементам фотокамеры во время грозы.</u></b> Это может привести к поражению электрическим током от грозового разряда.
	<b><u>Используйте батареи только по назначению.</u></b> Вставляйте батареи, как показано на схеме.
	<b><u>Не разбирайте, не модифицируйте и не нагревайте батареи. Не роняйте, не ударяйте и не бросайте батареи или не подвергайте их сильным ударам любым другим способом. Не используйте батареи, у которых есть признаки протекания, деформации, обесцвечивания или других дефектов. Для зарядки аккумуляторных батарей используйте только указанные зарядные устройства и не пытайтесь зарядить перезаряжаемые литий-ионные или щелочные батареи. Не допускайте короткого замыкания батарей и не храните их рядом с металлическими предметами.</u></b> Несоблюдение этих мер безопасности может стать причиной перегрева, возгорания, взрыва или протекания батарей, что может привести к пожару, ожогам или другим травмам.
	<b><u>Используйте только батареи или адаптеры переменного тока, предназначенные для данной фотокамеры. Напряжение питания должно соответствовать указанному.</u></b> Использование других источников питания может привести к пожару.
	<b><u>При вытекании электролита из батарей питания и попадании в глаза, на кожу или на одежду немедленно промойте пораженный участок чистой водой и обратитесь к врачу или вызовите скорую медицинскую помощь.</u></b>
	<b><u>Не используйте для зарядки батарей зарядное устройство, отличное от указанного в инструкции.</u></b> Прилагаемое зарядное устройство предназначено только для зарядки батарей того типа, что входят в комплект поставки фотокамеры. Использование зарядного устройства для заряда обычных батарей или других типов аккумуляторов может привести к вытеканию электролита, перегреву или взрыву.
	<b><u>Использование вспышки вблизи глаз человека может вызвать ухудшение зрения.</u></b> Будьте особенно осторожны при съемке младенцев и маленьких детей.
	<b><u>Не оставляйте надолго в контакте с горячими поверхностями. Не оставляйте часть корпуса в контакте с изделием на длительное время, когда изделие включено.</u></b> Несоблюдение этого требования может привести к низкотемпературным ожогам, особенно при длительном использовании, при высоких температурах окружающей среды, когда <b>ВЫСОКИЙ</b> выбрано для <b>ТЕМП. АВТОМАТИЧ. ОТКЛЮЧ.</b> , или у пользователей, которые страдают от плохого кровообращения или пониженной чувствительности, и в этом случае рекомендуется использовать штатив или аналогичные меры предосторожности.
	<b><u>Не следует использовать в присутствии легковоспламеняющихся предметов, взрывоопасных газов или пыли.</u></b>
	<b><u>При переносе батарей вставляйте их в цифровую фотокамеру или кладите в жесткий футляр. Храните батареи в жестком футляре. При утилизации отработанных батарей оборачивайте контакты изоляционной лентой.</u></b> Контакт с другими металлическими предметами или батареями может привести к возгоранию или взрыву батареи.

## ПРЕДУПРЕЖДЕНИЕ

	<b>Храните карты памяти, горячие башмаки и другие мелкие детали в недоступном для детей месте.</b> Дети могут проглотить мелкие детали; держите их подальше от детей. Если ребенок проглотил мелкую деталь, обратитесь к врачу или позвоните в службу спасения.
	<b>Храните в местах, недоступных для маленьких детей.</b> Среди элементов, которые могут привести к травме, является ремешок, который может запутаться вокруг шеи ребенка и привести к удушью, и вспышка, которая может привести к ухудшению зрения.
	<b>Следуйте указаниям персонала больницы и авиалиний.</b> Этот продукт генерирует радиочастотную эмиссию, которая может помешать навигационному или медицинскому оборудованию.

## ПРЕДОСТЕРЕЖЕНИЕ

	<b>Не используйте эту фотокамеру в местах, где присутствуют пары нефтепродуктов или масел, водяной пар, влага или пыль.</b> Это может привести к пожару или поражению электрическим током.
	<b>Не оставляйте эту фотокамеру в местах, где она может подвергнуться действию слишком высоких температур.</b> Не оставляйте фотокамеру в закрытом автомобиле или под прямыми солнечными лучами. Это может привести к пожару.
	<b>Не кладите на фотокамеру тяжелые предметы.</b> Это может привести к опрокидыванию или падению тяжелого предмета и причинить травмы.
	<b>Не перемещайте фотокамеру с подключенным адаптером переменного тока.</b> Не тяните соединительный кабель, чтобы отсоединить адаптер переменного тока. Это может вызвать повреждение кабеля питания или других кабелей и стать причиной пожара или поражения электрическим током.
	<b>Не накрывайте и не заворачивайте фотокамеру или адаптер переменного тока тканью или одеялом.</b> Это может вызвать перегрев и привести к деформации корпуса или стать причиной пожара.
	<b>Не используйте штепсель, если он поврежден или не полностью вставляется в розетку.</b> Несоблюдение этой меры предосторожности может привести к возгоранию или поражению электрическим током.
	<b>Если Вы приступаете к чистке фотокамеры или не планируете использовать фотокамеру в течение продолжительного периода времени, извлеките батареи и отсоедините адаптер переменного тока.</b> Несоблюдение данного требования может привести к пожару или поражению электрическим током.
	<b>После подзарядки отключайте зарядное устройство от электросети.</b> Оставленное в розетке зарядное устройство может стать причиной пожара.
	<b>Когда карта памяти извлекается из фотокамеры, то она быстро выскакивает из отверстия. Придерживайте ее пальцем, притормаживая движение карты.</b> При извлечении карты можно получить травму.
	<b>Не прикасайтесь к карте памяти сразу после съемки.</b> Карта памяти может быть горячей, что может привести к ожогам. Дождитесь охлаждения карты, прежде чем извлекать ее из фотокамеры.
	<b>Регулярно проводите проверку и очистку внутренних частей Вашей фотокамеры.</b> Скопление пыли в фотокамере может привести к пожару или поражению электрическим током. Каждые два года обращайтесь к своему дилеру Fujifilm для внутренней очистки фотокамеры. Имейте в виду, что эта услуга платная.
	<b>Утилизируйте изделие в соответствии с местными правилами.</b>
	<b>Опасность взрыва при неправильной установке аккумулятора. Заменяйте только батареями того же самого или эквивалентного типа.</b>

## Батарея и источник питания

**Примечание:** Проверьте тип используемых в фотокамере батарей и прочтите соответствующие разделы.

**⚠ ПРЕДУПРЕЖДЕНИЕ:** не подвергайте батарею воздействию чрезмерно высокой температуры, источниками которой могут быть солнечный свет, огонь и т. п.

Ниже описывается, как правильно использовать батареи питания и продлить срок их службы. Неправильное использование батарей сокращает срок их службы и может вызвать вытекание электролита, привести к перегреву, возгоранию или взрыву.

### Литий-ионные батареи

Прочтите данный раздел, если в Вашей фотокамере используются литий-ионные батареи.

Батарея питания поставляется незаряженной. Перед использованием фотокамеры зарядите батарею. Храните батарею в футляре, если она не используется.

#### ■ Примечания, касающиеся батарей

Батарея постепенно разряжается, даже если она не используется. Зарядите батарею за один-два дня до начала работы.

Срок службы батарей можно продлить, если выключать фотокамеру, когда она не используется.

Емкость батареи уменьшается при низких температурах; разряженная батарея может не работать на холоде. Держите полностью заряженную запасную батарею в теплом месте и заменяйте батарею при необходимости, или держите батарею в кармане или другом теплом месте и вставляйте ее только непосредственно перед съемкой. Не кладите батарею так, чтобы она непосредственно соприкасалась с обогревателями для рук или другими нагревательными приборами.

#### ■ Зарядка аккумулятора

Батарею можно заряжать с помощью фотокамеры и прилагаемого адаптера питания переменного тока или дополнительного зарядного устройства для двух батарей BC-W235. Время зарядки увеличится при температурах окружающей среды ниже +10 °C или выше +35 °C. Не пытайтесь заряжать батарею при температурах выше +40 °C; при температурах ниже +5 °C батарея не зарядится.

Не пытайтесь подзаряжать полностью заряженную батарею. Однако чтобы производить зарядку, не обязательно, чтобы батарея была полностью разряжена.

Сразу после зарядки или во время использования батарея может быть теплой на ощупь. Это нормальное явление.

#### ■ Срок службы батареи

Заметное уменьшение способности батареи удерживать заряд указывает на то, что подошел конец срока ее службы и ее следует заменить.

Если батарея долгое время оставалась без зарядки, вы можете обнаружить, что ее характеристики ухудшились или она больше не держит заряд. Зарядите батарею регулярно.

#### ■ Хранение

Если фотокамера не будет использоваться в течение длительного времени, храните ее при комнатной температуре с батареей, заряженной в пределах от половины до  $\frac{2}{3}$  емкости.

Если фотокамера не будет использоваться в течение длительного времени, выньте батарею и храните ее в сухом месте при температуре окружающей среды от +15 °C до +25 °C. Не храните батарею в местах с экстремальными температурами.

## ■ Предостережения: Обращение с батареей

- Не переносите и не храните батарею вместе с металлическими предметами, например, с ожерельями или шпильками.
- Не подвергайте воздействию пламени или тепла.
- Не разбирайте и не изменяйте конструкцию.
- Не подвергайте воздействию низкого атмосферного давления.
- Используйте только с соответствующими зарядными устройствами.
- Утилизируйте использованные батареи сразу.
- Не роняйте батареи и не подвергайте их сильным ударам.
- Не подвергайте воздействию воды.
- Держите контакты в чистоте.
- Батарея и корпус фотокамеры могут нагреваться после продолжительного использования. Это нормальное явление.

## ■ Предостережение: Утилизация

Утилизируйте использованные батареи в соответствии с местными правилами. Следует обращать внимание на экологические аспекты утилизации батарей. Используйте устройство в умеренных климатических условиях.

Не разбирайте батареи и не разделяйте их на части.

## *Адаптеры переменного тока*

- Адаптер переменного тока предназначен только для использования в помещениях.
- Убедитесь, что кабель надежно вставлен в фотокамеру.
- Перед тем как отсоединить адаптер, выключите фотокамеру. Отсоединяйте адаптер, держась за разъем, а не за провод.
- Не разбирайте.
- Не подвергайте воздействию высоких температур или влажности.
- Не подвергайте адаптер сильным ударам.
- При использовании адаптер переменного тока может гудеть или нагреваться. Это нормальное явление.
- Если адаптер создает радиопомехи, измените положение или ориентацию приемной антенны.

## **Использование фотокамеры**

- Не направляйте фотокамеру на очень яркие источники света, включая источники искусственного света или источники естественного света, например, на солнце в безоблачном небе. Несоблюдение этой меры предосторожности может привести к повреждению сенсора изображения фотокамеры.
- Сильный солнечный свет, сфокусированный через видоискатель, может повредить панель электронного видоискателя (EVF). Не наводите электронный видоискатель на солнце.

## *Выполните пробные снимки*

Перед съемкой важных событий (например, свадеб или путешествий) сделайте пробный снимок и посмотрите результат, чтобы проверить правильно ли работает фотокамера. Корпорация FUJIFILM не несет ответственности за повреждения или потерянную прибыль в результате неправильной работы изделия.

## *Примечания по авторским правам*

Кроме случаев использования изображений исключительно в личных целях, изображения, полученные с помощью цифровой камеры, нельзя использовать в нарушение авторского права, без разрешения правообладателя. Помните, что существуют ограничения на съемку в театрах, на развлекательных мероприятиях и выставках, даже если снимки предназначены для использования исключительно в личных целях. Также следует помнить, что передача карт памяти с записанными на них изображениями или данными, защищенными авторским правом, разрешена только в соответствии с законодательством об авторском праве.

## *Обращение*

Чтобы обеспечить правильность записи изображений, во время съемки не подвергайте фотокамеру ударным воздействиям.

**Жидкие кристаллы**

В случае повреждения монитора, необходимо соблюдать осторожность и избегать контакта с жидкими кристаллами. В случае возникновения одной из описанных ниже ситуаций немедленно выполните указанные действия:

- **При попадании жидких кристаллов на кожу**, протрите соответствующий участок кожи тканью, затем тщательно промойте проточной водой с мылом.
- **При попадании жидких кристаллов в глаза** промывайте глаза чистой водой не менее 15 минут, а затем обратитесь за медицинской помощью.
- **При проглатывании жидких кристаллов** тщательно промойте рот водой. Выпейте большое количество воды и вызовите рвоту, затем обратитесь за медицинской помощью.

Несмотря на то, что дисплей изготовлен с использованием чрезвычайно высокоточной технологии, на нем могут быть пиксели, которые горят постоянно или не горят вообще. Это не является неисправностью и не влияет на снимки, снятые изделием.

**Информация о товарных знаках**

Digital Split Image является товарным знаком или зарегистрированным товарным знаком FUJIFILM Corporation. Digital Micro Prism является товарным знаком или зарегистрированным товарным знаком FUJIFILM Corporation. Используемые в данном документе шрифты разработаны исключительно компанией DynaComware Taiwan Inc. Apple, iPhone, iPad, Mac, Mac OS X, OS X, macOS, Lightning и Apple ProRes являются товарными знаками Apple Inc. в США и других странах. Windows является зарегистрированным товарным знаком Microsoft Corporation в США и других странах. Android является товарным знаком или зарегистрированным товарным знаком компании Google LLC. Adobe, логотип Adobe, Photoshop и Lightroom являются товарными знаками или зарегистрированными товарными знаками компании Adobe Systems Incorporated в США и других странах. Wi-Fi®, логотип Wi-Fi CERTIFIED и Wi-Fi Protected Setup® являются зарегистрированными товарными знаками компании Wi-Fi Alliance®. Словесный знак и логотипы Bluetooth® являются зарегистрированными товарными знаками, принадлежащими Bluetooth SIG, Inc., и любое использование таких знаков компанией Fujifilm осуществляется по лицензии. Логотипы SDHC и SDXC являются товарными знаками компании SD-3C, LLC. CFexpress является товарным знаком CFA (CompactFlash Association). Логотип HDMI является товарным знаком или зарегистрированным товарным знаком компании HDMI Licensing LLC. Все прочие товарные наименования, упомянутые в данном руководстве, являются товарными знаками или зарегистрированными товарными знаками их соответствующих владельцев.

**Электрические помехи**

Данная фотокамера может создавать помехи работе больничного или аэронавигационного оборудования. Прежде чем использовать фотокамеру в больнице или самолете, спросите разрешения у персонала больницы или экипажа.

**Стандарты цветного телевидения**

NTSC (National Television System Committee) – стандарт цветного телевидения, принятый в основном в США, Канаде и Японии. PAL (Phase Alternation by Line) – стандарт цветного телевидения, принятый в основном в странах Европы и Китае.

**Печать формата Exif (версия Exif 2.32)**

Exif Print представляет собой заново переработанный формат файлов цифровых фотокамер, в котором информация, сохраняемая с фотографиями, используется для оптимального воспроизведения цветов при печати.

**ВАЖНОЕ ЗАМЕЧАНИЕ: Прочтите, прежде чем использовать программное обеспечение**

Запрещен прямой или косвенный экспорт, целиком или частично, лицензированного программного обеспечения без разрешения соответствующих органов управления.

**Объективы и другие принадлежности**

- При установке штатива используйте винт размером 4,5 мм или короче.
- Fujifilm не несет ответственности за проблемы, связанные с производительностью, или повреждения, вызванные использованием аксессуаров сторонних производителей.

## ПРИМЕЧАНИЯ

Во избежание возгорания или поражения электрическим током не подвержайте это устройство воздействию воды и влаги.

Прочтите «Примечания по безопасности» и убедитесь, что поняли их, прежде чем пользоваться фотокамерой.

### Для потребителей в Канаде

#### CAN ICES-003 (В)/NMB-003(В)

**ОСТОРОЖНО:** Данное цифровое устройство Класса В соответствует канадскому стандарту ICES-003.

**Заявление Министерства промышленности Канады:** Это устройство соответствует требованиям нелицензируемых RSS промышленности Канады. Эксплуатация допускается при соблюдении следующих двух условий: (1) Данное устройство не должно создавать вредные помехи и (2) данное устройство должно принимать любые помехи, включая помехи, которые могут вызвать нежелательную работу устройства.

Это устройство и его антенна(ы) не должны быть совмещены или работать в сочетании с любой другой антенной или передатчиком, кроме проверенных встроенных радиостанций. Функция Выбор кода страны отключена для продуктов, продаваемых в США/Канаде.

**О радиационном облучении:** Имеющиеся научные доказательства не показывают, что какие-либо заболевания связаны с использованием беспроводных устройств малой мощности. Однако не существует доказательств того, что эти маломощные беспроводные устройства являются абсолютно безопасными. Беспроводные устройства малой мощности излучают низкие уровни радиочастотной энергии (РЧ) в микроволновом диапазоне во время использования. Несмотря на то, что высокие уровни радиочастот могут влиять на здоровье (нагревая ткани), воздействие низкого уровня маломощного радиочастотного излучения, не вызывающего нагревания, не приводит к известным неблагоприятным последствиям для здоровья. В ходе многочисленных исследований воздействия маломощного радиочастотного излучения не было выявлено каких-либо биологических эффектов. В некоторых научных работах высказываются предположения о возможном существовании биологических эффектов, но такие результаты не были подтверждены дополнительными исследованиями. X-H2 был протестирован и признан соответствующим IC пределам радиационного воздействия, установленным для неконтролируемой среды и соответствует правилам воздействия радиочастот (РЧ) IC RSS-102.

Работа в полосе частот 5150–5250 МГц должна выполняться только в помещениях, чтобы уменьшить вероятность помех для мобильных спутниковых систем, работающих в том же диапазоне.

### Утилизация электрического и электронного оборудования в домашних условиях

**В странах ЕС, Норвегии, Исландии, Лихтенштейне:** Данный символ на изделии, в руководстве, на гарантийном талоне и/или на упаковке указывает на то, что данное изделие нельзя утилизировать вместе с бытовыми отходами. Вместо этого его нужно отнести в приемный пункт по сбору, переработке и вторичному использованию электрического и электронного оборудования.

Правильная утилизация поможет предотвратить потенциальные негативные последствия для окружающей среды и здоровья человека, которые могут возникнуть в результате несоответствующей утилизации данного изделия.

Данный символ на батареях или аккумуляторах указывает на то, что данные изделия нельзя утилизировать вместе с бытовыми отходами.



Если батареи или аккумуляторы легко извлекаются из устройства, утилизируйте их отдельно в соответствии с местными требованиями.

Повторное использование материалов поможет сохранить природные ресурсы. Для получения дополнительной информации об утилизации данного изделия обращайтесь в местные органы власти, в службу по сбору, переработке и вторичному использованию отходов или в магазин, где Вы приобрели изделие.

**В странах за пределами Европейского союза, Норвегии, Исландии и Лихтенштейна:** Если необходимо утилизировать данное изделие, включая батареи или аккумуляторы, свяжитесь с местными властями и уточните правила утилизации.

**В Японии:** Данный символ на батареях указывает, что они должны утилизироваться отдельно.

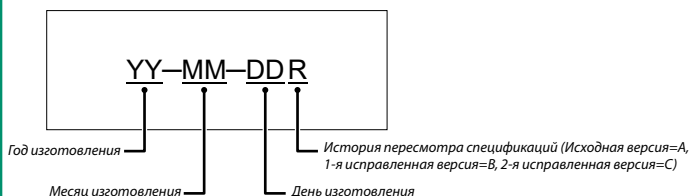

**NP-W235 Информация о дате производства, указанной на перезаряжаемой батарее****Уход за фотокамерой**

Чтобы гарантировать работу фотокамеры в течение длительного времени, соблюдайте следующие меры.

**Хранение и эксплуатация**

Если фотокамера не используется длительное время, извлеките из нее аккумуляторную батарею и карту памяти. Не храните и не эксплуатируйте фотокамеру в таких местах, в которых фотокамера может подвергаться воздействию:

- дождя, пара или дыма
- повышенной влажности или пыли
- прямых солнечных лучей или высокой температуры, например, в закрытом транспортном средстве в солнечный день
- слишком низкой температуры
- сильной вибрации
- сильных магнитных полей, например, около антенн передатчиков, высоковольтных линий, радаров, электродвигателей, трансформаторов или магнитов
- агрессивных химических веществ, например, пестицидов
- контакта с изделиями из резины и винила

## Беспроводные сетевые устройства и устройства Bluetooth: предупреждения

**ВАЖНО:** Прочтите следующие замечания, прежде чем использовать встроенный беспроводной передатчик фотокамеры.

Ⓢ Данное изделие, содержащее функцию шифрования, разработанную в Соединенных Штатах, контролируется Правилами экспортного контроля Соединенных Штатов и не может быть экспортировано или реэкспортировано в какую-либо страну, на которую Соединенные Штаты накладывают эмбарго на поставку товаров.

- **Используйте только беспроводную сеть или устройство Bluetooth.** Fujifilm не берет на себя ответственность за повреждения, возникшие в результате несанкционированного использования. Не используйте в аппаратуре, требующей высокой степени надежности, например, в медицинском оборудовании или других системах, которые могут прямо или косвенно воздействовать на жизнь людей. При использовании данного устройства в компьютере или другой системе, требующей более высокой степени надежности, чем беспроводная сеть или устройства Bluetooth, обязательно соблюдайте все меры предосторожности для обеспечения безопасности и предотвращения неисправности.
- **Используйте только в той стране, где данное устройство было приобретено.** Данное устройство соответствует нормам, регулирующим беспроводные сетевые устройства и устройства Bluetooth в той стране, в которой оно было приобретено. При использовании данного устройства соблюдайте все нормы, действующие в соответствующем регионе. Fujifilm не берет на себя ответственность за проблемы, возникающие из-за использования данного устройства в других территориально-административных единицах.
- **Не используйте данное устройство в местах, подверженных воздействию магнитных полей, статического электричества или радиопомех.** Не используйте передатчик вблизи микроволновых печей или в других местах, подверженных воздействию магнитных полей, статического электричества или радиопомех, которые могут мешать приему беспроводных сигналов. Могут возникать взаимные помехи, когда передатчик используется вблизи другого беспроводного устройства, работающего в диапазоне 2,4 ГГц.
- **Безопасность.** Беспроводная сеть и устройства Bluetooth передают данные по радио, поэтому их использование требует повышенного внимания к безопасности, чем в случае проводных сетей.
  - Не подключайтесь к неизвестным сетям или сетям, к которым у Вас нет права доступа, даже если они отображаются на Вашем устройстве, поскольку такой доступ может считаться несанкционированным. Подключайтесь только к сетям, к которым у Вас есть право доступа.
  - Имейте в виду, что беспроводные передачи могут быть уязвимы для перехвата сторонними лицами.
  - Это устройство не может быть напрямую подключено к телекоммуникационным сетям (включая общедоступные беспроводные локальные сети), которыми управляют провайдеры или службы мобильной, стационарной, интернет-связи или другие телекоммуникационные службы.
- **Приведенные далее пункты запрещены законом:**
  - Разборка или модификация этого устройства
  - Удаление ярлыков сертификации устройств
- **Данное устройство работает на той же частоте, что и промышленные, образовательные и медицинские устройства и беспроводные передатчики.** Оно также работает на той же частоте, что и лицензионные и специальные нелицензионные низковольтные передатчики, используемые в системах слежения с радиочастотной идентификацией для сборочных линий другого подобного оборудования.
- **Во избежание помех в работе вышеперечисленных устройств соблюдайте следующие меры предосторожности.** Перед использованием данного устройства убедитесь в том, что не работает передатчик радиочастотной идентификации. Если Вы обнаружите, что данное устройство вызывает помехи в работе лицензионных передатчиков, используемых в системах слежения с радиочастотной идентификацией, немедленно прекратите использование затронутой частоты или переместите устройство в другое место. Если Вы заметили, что данное устройство вызывает помехи в низковольтных системах слежения с радиочастотной идентификацией, обратитесь к представителю Fujifilm.
- **Не используйте это устройство на борту самолета.** Находясь в самолете, следуйте инструкциям персонала авиакомпании. Обратите внимание, что данное изделие может излучать радиочастотное излучение даже в выключенном состоянии. Это можно предотвратить, выбрав ВКЛ для АВИАРЕЖИМ в меню настройки сети/USB перед посадкой.

• Далее приведены технические характеристики беспроводной связи.

<b>Беспроводная LAN</b>	
Стандарты	IEEE 802.11a/b/g/n/ac (стандартный протокол для беспроводных устройств)
Рабочая частота (центральная частота)	<ul style="list-style-type: none"> <li>• <b>Израиль, Индонезия</b> : 2412 МГц–2462 МГц (11 каналов)</li> <li>• <b>США, Канада, Бразилия, Китай, Индия, Корея, Малайзия</b> : 2412 МГц–2462 МГц (11 каналов) : 5180 МГц–5320 МГц (W52, W53) : 5745 МГц–5825 МГц (UNII-3)</li> <li>• <b>Европейский Союз, Япония, Великобритания, Австралия, Норвегия, Новая Зеландия, Турция, Гонконг, Филиппины, Вьетнам, Сингапур, Таиланд, ОАЭ, Россия, Тайвань, Саудовская Аравия, Катар, Бахрейн, Оман, Египет, Иран, Кувейт, Ливан, Узбекистан</b> : 2412 МГц–2462 МГц (11 каналов) : 5180 МГц–5320 МГц (W52, W53) : 5500 МГц–5700 МГц (W56)</li> </ul>
Протоколы доступа	Инфраструктура
<b>Bluetooth®</b>	
Стандарты	Bluetooth версии 4.2 (технология малого потребления энергии Bluetooth)
Рабочая частота (центральная частота)	2402 МГц–2480 МГц

## Перед использованием объектива прочтите эти примечания

### Примечания по безопасности

- Необходимо правильно пользоваться объективом. Перед использованием внимательно прочтите данные примечания по безопасности и *Основное руководство* фотокамеры.
- После прочтения данных примечаний по безопасности сохраните их в надежном месте.

### Информация о символах

Приведенные ниже символы используются в данном документе для обозначения степени тяжести травм или ущерба, к которым может привести несоблюдение обозначенных символами требований, и, как следствие, неправильное использование устройств.



#### ПРЕДУПРЕЖДЕНИЕ

Несоблюдение требований, обозначенных данным символом, может повлечь смерть или тяжелые травмы.



#### ПРЕДОСТЕРЕЖЕНИЕ

Несоблюдение требований, обозначенных данным символом, может повлечь получение телесных повреждений или материальный ущерб.

Приведенные ниже символы используются для обозначения характера инструкций, которые следует соблюдать.



Треугольные значки обозначают информацию, на которую нужно обратить внимание («важно»).



Перечеркнутый круг указывает на запрет указанных действий («Запрещено»).



Круг с восклицательным знаком указывает на обязательность действий («Обязательно»).

### ⚠ ПРЕДУПРЕЖДЕНИЕ



#### **Не погружайте в воду и не подвержайте воздействию воды.**

Невыполнение данного требования может привести к возгоранию или поражению электрическим током.



#### **Не разбирайте (не открывайте корпус).**

Несоблюдение этой меры предосторожности может привести к возгоранию, поражению электрическим током или возникновению травм из-за неправильной работы изделия.



### ПРЕДУПРЕЖДЕНИЕ



Не трогайте внутренние детали

**Если корпус разбился в результате падения или другого чрезвычайного происшествия, не трогайте открытые детали.** Несоблюдение этой меры предосторожности может привести к поражению электрическим током или возникновению травм, если Вы дотронетесь до поврежденных деталей. Немедленно выньте батарею, соблюдая осторожность, чтобы избежать получения травм или поражения электрическим током, и отнесите изделие в место приобретения для консультации.



#### **Не кладите на неустойчивые поверхности.**

Изделие может упасть, вызвав травму.



#### **Не смотрите на солнце через объектив или видоискатель фотокамеры.**

Несоблюдение данной меры предосторожности может привести к необратимому нарушению зрения.



### ПРЕДОСТЕРЕЖЕНИЕ



**Не используйте и не храните в местах, подверженных воздействию пара или дыма, а также в местах, где присутствует повышенная влажность или большое количество пыли.**

Невыполнение данного требования может привести к возгоранию или поражению электрическим током.



**Не оставляйте на прямом солнечном свете или в местах, подверженных воздействию высоких температур, таких как закрытый автомобиль в солнечный день.**

Несоблюдение этих мер предосторожности может привести к возгоранию.



**Храните в местах, не доступных для маленьких детей.** В руках ребенка этот предмет может стать причиной телесных повреждений.



#### **Не дотрагивайтесь мокрыми руками.**

Невыполнение данного требования может привести к поражению электрическим током.



**Во время съемки объектов, освещенных солнцем, не допускайте попадания солнца в кадр.**

Солнечный свет, сфокусированный в фотокамере, когда солнце находится в кадре или рядом с ним, может вызвать возгорание или ожоги.



**Когда изделие не используется, закройте крышки объектива и храните изделие там, где на него не падает прямой солнечный свет.** Солнечный свет, сфокусированный объективом, может вызвать возгорание или ожоги.



#### **Не переносите фотокамеру или объектив, когда они установлены на штативе.**

Изделие может упасть или удариться о другие предметы, вызвав травму.







# FUJIFILM

---

**FUJIFILM Corporation**

7-3, AKASAKA 9-CHOME, MINATO-KU, TOKYO 107-0052, JAPAN

<https://fujifilm-x.com>

