**EIV6340X**

<b>SQ</b>	Udhëzimet për përdorim   <b>Vatër gatimi</b>	<b>2</b>
<b>HR</b>	Upute za uporabu   <b>Ploča za kuhanje</b>	<b>22</b>
<b>ET</b>	Kasutusjuhend   <b>Pliidiplaat</b>	<b>42</b>
<b>EL</b>	Οδηγίες Χρήσης   <b>Εστίας</b>	<b>61</b>
<b>KK</b>	Қолдану туралы нұсқаулары   <b>Пісіру алаңы</b>	<b>83</b>
<b>LV</b>	Lietošanas instrukcija   <b>Plīts</b>	<b>104</b>
<b>LT</b>	Naudojimo instrukcija   <b>Kaitlentė</b>	<b>124</b>
<b>MK</b>	Упатство за ракување   <b>Плоча за готвење</b>	<b>144</b>
<b>PL</b>	Instrukcja obsługi   <b>Płyta grzejna</b>	<b>166</b>
<b>RU</b>	Инструкция по эксплуатации   <b>Варочная панель</b>	<b>187</b>
<b>SR</b>	Упутство за употребу   <b>Плоча за кување</b>	<b>210</b>
<b>SL</b>	Navodila za uporabo   <b>Kuhalna plošča</b>	<b>231</b>
<b>UK</b>	Інструкція   <b>Варильна поверхня</b>	<b>251</b>



# Mirë se vini në Electrolux! Faleminderit që keni zgjedhur pajisjen tonë.



Merrni këshilla të përdorimit, broshura, informacion për ndreqjen e problemeve, shërbimin dhe riparimin:

[www.electrolux.com/support](http://www.electrolux.com/support)

Rezervohet mundësia e ndryshimeve.

## PËRMBAJTJA

1. INFORMACIONI I SIGURISË.....	2
2. UDHËZIMET PËR SIGURINË.....	4
3. INSTALIMI.....	7
4. PËRSHKRIMI I PRODUKTIT.....	8
5. PËRDORIMI I PËRDITSHËM.....	9
6. UDHËZIME DHE KËSHILLA.....	15
7. KUJDESI DHE PASTRIMI.....	17
8. ZGJIDHJA E PROBLEMEVE.....	18
9. TË DHËNAT TEKNIKE.....	19
10. EFIKASITET ENERGJIE.....	20
11. ÇËSHTJE QË LIDHEN ME AMBIENTIN.....	21

## 1. ⚠ INFORMACIONI I SIGURISË

Përpara instalimit dhe përdorimit të pajisjes, lexoni me kujdes udhëzimet e ofruara. Prodhuesi nuk është përgjegjës për lëndimet apo dëmet si rezultat i instalimit apo përdorimit të papërshtatshëm. Gjithmonë mbajini udhëzimet në një vend të sigurt dhe ku mund të arrihen lehtë për t'iu referuar në të ardhmen.

### 1.1 Siguria e fëmijëve dhe personave vulnerabël

- Kjo pajisje mund të përdoret nga fëmijë të moshës 8 vjeç e sipër dhe persona me aftësi të kufizuara fizike, ndijimesh ose mendore ose që nuk kanë eksperiencë dhe njohuri, nëse këta mbahen nën mbikëqyrje ose udhëzohen për përdorimin e sigurt të pajisjes dhe i kuptojnë rreziqet e përdorimit. Fëmijët nga nën 8 vjeç dhe personat me aftësi të kufizuara shumë të theksuara dhe komplekse duhet të

mbahen larg nga pajisja, përveçse kur mbahen nën monitorim të vazhdueshëm.

- Fëmijët duhet të mbikëqyren për tu siguruar që ata të mos luajnë me pajisjen dhe.
- Mbajeni të gjithë paketimin larg nga fëmijët dhe hidheni atë siç kërkohet.
- PARALAJMËRIM: Pajisja dhe pjesët e saj të arritshme nxehen gjatë përdorimit. Mbajini fëmijët dhe kafshët shtëpiake larg pajisjes gjatë kohës që ajo është në përdorim dhe kur ftohet.
- Nëse pajisja ka një mekanizëm për sigurinë e fëmijëve, ai duhet aktivizuar.
- Fëmijët nuk duhet të kryejnë pastrimin dhe mirëmbajtjen e pajisjes pa mbikëqyrje.

## 1.2 Siguria e përgjithshme

- Kjo pajisje përdoret vetëm për gatim.
- Kjo pajisje është krijuar për përdorim shtëpiak në ambient të brendshëm.
- Kjo pajisje mund të përdoret në zyra, dhoma hoteli, dhoma bujtine, dhoma hoteli rural, si dhe në vende të ngjashme ku përdorimi nuk tejkalon (mesatarisht) nivelet e përdorimit shtëpiak.
- PARALAJMËRIM: Pajisja dhe pjesët e saj të arritshme nxehen gjatë përdorimit. Duhet të keni kujdes që të shmangni prekjen e elementeve ngrohëse.
- PARALAJMËRIM: Gatimi i pamonitoruar me yndyrë ose vaj mbi pianurë mund të jetë i rrezikshëm dhe mund të shkaktojë zjarr.
- Tymi është një tregues i mbinxehjes. Mos përdor kurrë ujë për të shuar zjarrin nga gatimi. Fik pajisjen dhe mbuloji flakët me, p.sh. një batanije apo kapak.
- PARALAJMËRIM: Pajisja nuk duhet të furnizohet përmes një pajisjeje të jashtme ndezëse, si p.sh. kohëmatës, apo të lidhet me një qark që ndizet dhe fiket rregullisht nga një mjet.

- **KUJDES:** Procesi i gatimit duhet të mbikëqyret. Proceset e shkurtra të gatimit duhet të mbikëqyren vazhdimisht.
- **PARALAJMËRIM:** Rrezik zjarri: Mos ruani artikuj mbi sipërfaqet e gatimit.
- Objektet metalike si thikat, pirunët, lugët dhe kapakët nuk duhet të vendosen mbi sipërfaqen e pianurës, sepse mund të nxehen.
- Mos e përdorni pajisjen përpara se ta instaloni në strukturën inkaso.
- Mos përdorni spërkatësin e ujit dhe avullin për të pastruar pajisjen.
- Pas përdorimit, fikni elementin e pianurës me çelësin e kontrollit dhe mos u mbështetni te funksionimi i detektorit të tiganit.
- **PARALAJMËRIM:** Nëse sipërfaqja kriset, fikeni pajisjen për të shmangur mundësinë e goditjes elektrike. Në rast se pajisja është e lidhur me rrymën elektrike direkt duke përdorur kuti lidhëse, hiqeni siguresën për të shkëputur pajisjen nga furnizimi me rrymë. Në çdo rast, kontaktoni me Qendrën e Autorizuar të Shërbimit.
- Për të shmangur rreziqet, nëse kabllotja e furnizimit është e dëmtuar, ajo duhet zëvendësuar nga prodhuesi, shërbimi i autorizuar ose persona me kualifikim të ngjashëm.
- **PARALAJMËRIM:** Përdorni vetëm mbrojtëset e pianurës të përcaktuara nga prodhuesi i pajisjes së gatimit ose të cilësuar si të përshtatshme nga ky i fundit në udhëzimet e përdorimit, ose mbrojtëset e pianurës të integruara në pajisje. Përdorimi i mbrojtëseve të papërshtatshme mund të shkaktojë aksidente.

## 2. UDHËZIMET PËR SIGURINË

### 2.1 Instalimi



#### **PARALAJMËRIM!**

Vetëm një person i kualifikuar duhet ta instalojë këtë pajisje.



#### **PARALAJMËRIM!**

Rrezik plagosjeje ose dëmtim i pajisjes.

- Hiqni të gjithë paketimin.
- Mos instaloni ose mos përdorni një pajisje të dëmtuar.

- Ndiqni udhëzimet e instalimit të dhëna me pajisjen.
- Ruani largësitë minimale nga pajisjet dhe njësitë e tjera.
- Gjithmonë bëni kujdes kur e lëvizni pajisjen sepse është e rëndë. Përdorni gjithnjë doreza sigurie dhe këpucë të mbyllura.
- Mbyllini sipërfaqet e prera të dollapit me një izolues për të mos lejuar që lagështira të shkaktojë fryrje.
- Mbroni pjesën e poshtme të pajisjes nga avulli dhe lagështira.
- Mos e instaloni pajisjen pranë dyerve ose nën dritare. Duke vepruar kështu do të parandaloni rënien e enëve të nxehta të gatimit nga pajisja kur hapet dera ose dritarja.
- Çdo pajisje ka poshtë ventilatorë ftohjeje.
- Nëse pajisja është e instaluar mbi një sirtar:
  - Mos vendosni copa të vogla ose fletë letre që mund të tërhiqen brenda, sepse ato mund të dëmtojnë ventilatorët e ftohjes ose mund të dëmtojnë sistemin e ftohjes.
  - Mbani një distancë prej minimumi 2 cm mes fundit të pajisjes dhe pjesëve të ruajtura në sirtar.
- Hiqni çdo panel ndarës të instaluar në kabinet nën pajisje.

## 2.2 Lidhja elektrike

### PARALAJMËRIM!

Rrezik zjarri dhe goditjeje elektrike.

- Të gjitha lidhjet elektrike duhet të bëhen nga një elektricist i kualifikuar.
- Pajisja duhet të tokëzohet.
- Përpara se të kryeni ndonjë veprim, sigurohuni që pajisja të jetë shkëputur nga rryma.
- Sigurohuni që parametrat në pllakën e specifikimeve të përkojnë me vlerat elektrike të rrjetit elektrik.
- Sigurohuni që pajisja të instalohet në rregull. Kabloja ose spina elektrike e lirë ose e papërshtatshme (nëse ka) mund ta nxehtë shumë terminalin.
- Përdorni kabllon e duhur elektrike.
- Mos lejoni të ngatërrohet kabloja elektrike.

- Sigurohuni që të jetë instaluar tokëzimi.
- Vendoseni kabllon në mbërthyesen e lirimit të tensionit.
- Sigurohuni që kabloja ose spina elektrike (nëse ka) të mos prekë pajisjen e nxehtë ose enët e nxehta të gatimit, kur e lidhni pajisjen në prizë.
- Mos përdorni përshtatës me shumë spina dhe kablo zgjatuese.
- Sigurohuni që të mos dëmtoni spinën ose kabllon elektrike (nëse vlen për rastin) ose në kabllon elektrike. Kontaktoni me qendrën e autorizuar të shërbimit ose me një elektricist për ndërrimin e kabllot elektrike të dëmtuar.
- Mbrojtja nga goditja e pjesëve me korrent dhe të izoluar duhet të shtrëngohet në mënyrë të tillë që të mos hiqet pa vegla.
- Pajisjen futeni në prizë vetëm në fund të instalimit. Sigurohuni që spina të jetë e arritshme pas montimit të pajisjes.
- Nëse priza është e lirë, mos e futni spinën.
- Mos e shkëputni pajisjen nga rrjeti duke e tërhequr nga kabloja elektrike. Gjithmonë tërhiqeni kabllon elektrike duke e kapur nga spina.
- Përdorni mjetet e duhura izoluese: çelësat mbrojtës, siguresat (siguresat që vidhosen duhet të hiqen nga foleja), salvavitat dhe kontaktorët.
- Instalimi elektrik duhet të ketë një pajisje instaluese e cila ju lejon të shkëpusni pajisjen nga rryma elektrike në të gjitha polet. Pajisja instaluese duhet të ketë një hapje kontakti me gjerësi minimale 3 mm.

## 2.3 Përdorimi

### PARALAJMËRIM!

Rrezik plagosjeje, djegiesh dhe goditjeje elektrike.

- Mos i ndryshoni specifikimet e pajisjes.
- Hiqni të gjithë paketimin, etiketimin dhe filmin mbrojtës (nëse ka) para përdorimit për herë të parë.
- Sigurohuni që vendet e ventilimit të mos jenë bllokuar.
- Mos harroni ta kontrolloni pajisjen gjatë punës.
- Vendosni zonën e gatimit në “fikur” pas çdo përdorimi.

- Mos vendosni takëmë ose kapakë tenxheresh në zonat e gatimit. Ato mund të nxehen.
- Mos e vendosni në punë pajisjen me duar të lagura ose kur keni pasur kontakt me ujin.
- Mos e përdorni pajisjen si sipërfaqe pune ose si sipërfaqe mbështetëse.
- Nëse sipërfaqja e pajisjes është e plasaritur, shkëputeni menjëherë pajisjen nga priza. Bëni këtë për të parandaluar ndonjë tronditje elektrike.
- Përdoruesit me stimulues kardiak duhet të mbajnë një distancë minimale prej 30 cm nga zonat e gatimit me induksion kur pajisja është në punë.
- Kur futni ushqim në ujë të nxehtë, mund të krijohen spërkatje.
- Mos përdorni fletë alumini apo materiale të tjera midis sipërfaqes së gatimit dhe enëve të gatimit, përveç rasteve kur specifikohet ndryshe nga prodhuesi i kësaj pajisjeje.
- Përdorni vetëm aksesorët e rekomanduar nga prodhuesi për këtë pajisje.

#### **PARALAJMËRIM!**

Rrezik zjarri dhe shpërthimi.

- Yndyrat dhe vajrat kur nxehen mund të lëshojnë avuj të ndezshëm. Mbajini flakët ose objektet e nxehta larg yndyrave dhe vajrave kur gatueni me ato.
- Avujt e çliruar nga vajrat e nxehtë mund të shkaktojnë djegie spontane.
- Vajrat e përdorur që përmbajnë mbetje ushqimesh mund të shkaktojnë zjarr në temperaturë më të ulët sesa vajrat e përdorur për herë të parë.
- Mos vendosni produkte që marrin flakë ose sende të lagura me produkte të ndezshme brenda, pranë pajisjes ose mbi të.

#### **PARALAJMËRIM!**

Rrezik i dëmtimit të pajisjes.

- Për të shmangur rrezikun e djegies, mos i mbani enët e nxehta të gatimit në panelin e kontrollit.
- Mos vendosni kapak të nxehtë tigani në një sipërfaqe e xhamit të pianurës.
- Mos i lini enët e gatimit të thahen duke zier.

- Bëni kujdes të mos lini sende apo enë gatimi të bien mbi pajisje. Sipërfaqja mund të dëmtohet.
- Mos i aktivizoni zonat e gatimit me enë bosh apo pa enë fare.
- Enët e gatimit prej gize apo me fund të dëmtuar mund të shkaktojnë gërvishtje në xham / qeramikën e xhamit. Ngrijini gjithnjë lart këto sende kur t'ju duhet t'i lëvizni në sipërfaqen e gatimit.

## 2.4 Kujdesi dhe pastrimi

- Pastrojeni pajisjen rregullisht për të parandaluar dëmtimin e materialit të sipërfaqes.
- Fikeni pajisjen dhe lëreni të ftohet para se ta pastroni.
- Pastroni pajisjen me një leckë të butë të njomë. Përdorni vetëm detergjente neutrale. Mos përdorni produkte gërryese, tako pastruese gërryese, solucione apo sende metalike, përveç nëse specifikohet ndryshe.

## 2.5 Shërbimi

- Për të riparuar pajisjen kontaktoni me qendrën të autorizuar të shërbimit. Përdorni vetëm pjesë rezervë origjinale.
- Në lidhje me llambat brenda produktit dhe llambat e pjesëve të këmbimit të shitura veçmas: Këto llamba janë prodhuar për kushte ekstreme fizike në pajisjet elektroshtëpiake, si p.sh. temperaturë, dridhje, lagështirë, ose janë prodhuar për të sinjalizuar informacion rreth statusit të përdorimit të pajisjes. Ato nuk janë prodhuar për t'u përdorur në aplikacione të tjera dhe nuk janë të përshtatshme për ndriçim në ambiente shtëpiake.

## 2.6 Hedhja

#### **PARALAJMËRIM!**

Rreziku i lëndimit ose mbytjes.

- Kontaktoni autoritetin tuaj vendor për informacion se si ta hidhni pajisjen.
- Shkëputeni pajisjen nga korrenti.
- Priteni kabllon e rjetit elektrik pranë pajisjes dhe hidhni atë.

### 3. INSTALIMI

#### **⚠ PARALAJMËRIM!**

Referojuni kapitujve për sigurinë.

#### 3.1 Përpara instalimit

Përpara se të instaloni pianurën, shkruani informacionin e mëposhtëm nga pllaka e specifikimeve. Pllaka e specifikimeve gjendet në pjesën e poshtme të pianurës.

Numri i serisë .....

#### 3.2 Planurat inkaso

Pianurat inkaso përdorini vetëm pasi ta keni montuar pianurën siç duhet në njësitë inkaso dhe në planin e punës, sipas standardeve në fuqi.

#### 3.3 Kabloja e linjës

- Pianura vjen me një kablo të lidhjes.
- Për të zëvendësuar kabllon e dëmtuar elektrike, përdorni llojin e kabllos: H05V2V2-F e cila duron një temperaturë prej 90 °C ose më të lartë. Kontaktoni një Qendër të Autorizuar të Shërbimit. Kabloja elektrike duhet zëvendësuar vetëm nga një elektrikist i kualifikuar.

#### 3.4 Montimi

Trajtojeni pajisjen me kujdes gjatë instalimit për të shmangur përkuljen ose dëmtimin e kornizës.

Nëse e instaloni pianurën nën një aspirator, shikoni udhëzimet e instalimit të aspiratorit për distancën minimale mes pajisjeve.

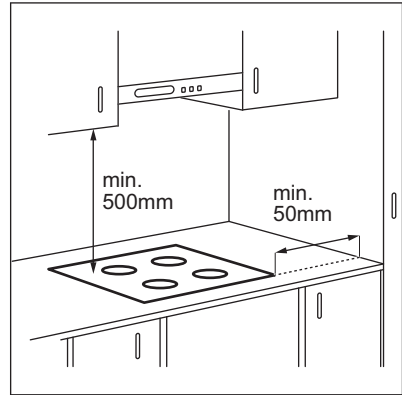

Nëse pajisja instalohet mbi një sirtar, ventilimi i pianurës mund të ngrohë artikujt që ruhen brenda në sirtar gjatë procesit të gatimit.

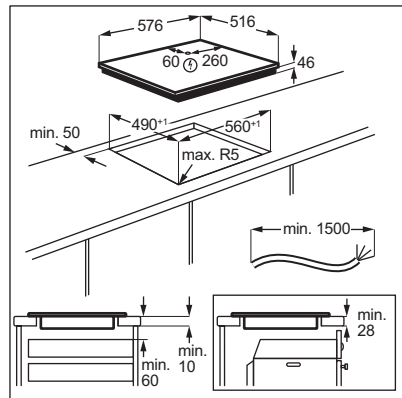

Gjeni videon udhëzuese "Si të montoni pianurën me induksion Electrolux - Montimi i banakut" duke shkruar emrin e plotë të treguar në grafikën më poshtë.



[www.youtube.com/electrolux](http://www.youtube.com/electrolux)  
[www.youtube.com/aeg](http://www.youtube.com/aeg)

How to install your Electrolux  
Induction Hob - Worktop installation



## 4. PËRSHKRIMI I PRODUKTIT

### 4.1 Skema e sipërfaqes së gatimit

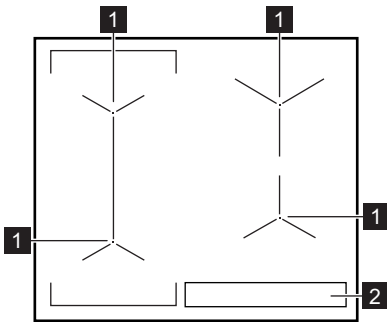

- 1 Zona e gatimit me induksion
- 2 Paneli i kontrollit



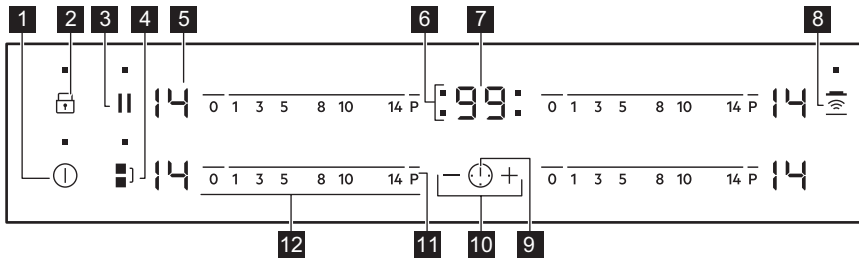

### 4.2 Paraqitja e panelit të kontrollit













Përdorni fushat me sensor për të përdorur pajisjen. Ekranet, treguesit dhe sinjalet akustike tregojnë se cilat funksione përdoren.

Fusha e sensorit	Funksioni	Komenti	
1	ⓘ	Aktiv /Joaktiv	Për të aktivizuar dhe çaktivizuar pianurën.
2	🔒	Kycje / Pajisja për sigurinë e fëmijës	Për të bllokuar/zhblokuar panelin e kontrollit.
3		Paузë	Për të aktivizuar dhe çaktivizuar funksionin.
4	⌄	Bridge	Për të aktivizuar dhe çaktivizuar funksionin.
5	-	Ekran i cilësimit të nxehtësisë	Për të treguar cilësimin e nxehtësisë.
6	-	Treguesit e kohëmatësit në zonat e gatimit	Për të treguar se për cilën zonë po vendosni kohën.
7	-	Ekran i kohëmatësit	Për të treguar kohën në minuta.



Fusha e sensorit	Funksioni	Komenti
8 	Hob²Hood	Për të aktivizuar dhe çaktivizuar modalitetin manual të funksionit.
9 	-	Për të zgjedhur zonën e gatimit.
10 	-	Për të shtuar ose pakësuar kohën.
11 	PowerBoost	Për të aktivizuar funksionin.
12 	Shiriti i komandimit	Për të vendosur cilësimin e nxehtësisë.

### 4.3 Ekranet e cilësimit të nxehtësisë

Ekрани	Përshkrimi
	Zona e gatimit është e çaktivizuar.
	Zona e gatimit është në punë.
	Pauzë është aktive.
	Nxehja automatike është aktive.
	PowerBoost është aktive.
	Ka një keqfunksionim.
	OptiHeat Control (treguesi 3-hapësh i nxehtësisë së mbetur): vazhdoni gatimin/mbani ngrohtë/nxehtësia e mbetur.
	Kycje / Pajisja për sigurinë e fëmijës vihet në punë.
	Enë gatimi jo e duhur ose shumë e vogël ose mbi zonën e gatimit nuk ka enë.
	Fikja automatike është aktive.

## 5. PËRDORIMI I PËRDITSHËM



### PARALAJMËRIM!

Referojuni kapitujve për sigurinë.

### 5.1 Aktivizimi dhe çaktivizimi



Prekni  për 1 sekondë për të aktivizuar ose për të çaktivizuar vatrën e gatimit.

### 5.2 Fikja automatike

#### Funksioni e çaktivizon pianurën automatikisht nëse:

- të gjitha zonat e gatimit janë të çaktivizuara,
- nuk cilësoni nxehtësinë pasi aktivizoni pianurën,
- derdhni ose futni diçka në panelin e kontrollit për më shumë se 10 sekonda, (tavë, leckë, etj.). Bie një sinjal akustik dhe

pianura çaktivizohet. Hiqni objektin ose pastroni panelin e kontrollit.

- pianura nxeht shumë (p.sh. kur një tenxhere zien pa ujë brenda). Lëreni zonën e gatimit të ftohet përpara se ta përdorni pianurën sërish.
- po përdorni një enë të pasaktë. Ndizet simboli  dhe pas 2 minutash zona e gatimit çaktivizohet automatikisht.
- nuk e çaktivizoni një zonë gatimi ose ndryshoni cilësimin e nxehtësisë. Pas pak kohe shfaqet  dhe pianura çaktivizohet.

**Lidhja ndërmjet cilësimit të nxehtësisë dhe kohës pas së cilës çaktivizohet pianura:**

Cilësimi i nxehtësisë	Pianura çaktivizohet pas
 1 - 3	6 orësh
4 - 7	5 orësh
8 - 9	4 orësh
10 - 14	1,5 orë

### 5.3 Cilësimi i nxehtësisë

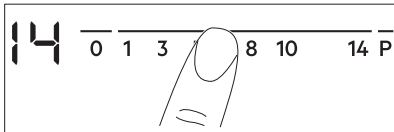

Për të caktuar ose për të ndryshuar cilësimin e nxehtësisë:

Prekni shiritin e kontrollit në cilësimin e duhur të nxehtësisë ose lëvizni gishtin përgjatë shiritit të kontrollit derisa të arrini cilësimin e duhur të nxehtësisë.



### 5.4 OptiHeat Control (treguesi 3-hapësh i nxehtësisë së mbetur)

#### PARALAJMËRIM!

 /  /  Për sa kohë që treguesi është i dukshëm, ka rrezik djegiesh nga nxehtësia e mbetur.

Zonat e gatimit me induksion prodhojnë nxehtësinë e nevojshme për procesin e gatimit drejtpërdrejt në bazamentin e enës.

Vitroqeramika ngrohet nga nxehtësia e enëve të gatimit.

Treguesit shfaqen kur një zonë e gatimit është e nxehtë. Tregojnë nivelin e nxehtësisë së mbetur për zonat e gatimit që po përdorni aktualisht:

 - vazhdoni gatimin,

 - mbani ngrohtë,

 - nxehtësia e mbetur.

Treguesi mund të shfaqet edhe:

- për zonat e gatimit në krah, edhe nëse nuk jeni duke i përdorur,
- kur enët e nxehta të gatimit vendosen mbi një zonë të ftohtë gatimi,
- kur pianura çaktivizohet, por zona e gatimit është ende e nxehtë.

Treguesi shuhet kur zona e gatimit është ftohur.

### 5.5 Përdorimi i zonave të gatimit

Vendosini enët në qendër të zonës së zgjedhur. Zonat e gatimit me induksion u përshtaten automatikisht përmasave të bazamentit të enëve.



Për transferimin optimal të nxehtësisë përdorni enë gatimi me diametër të pjesës së poshtme të ngjashëm me madhësinë e zonës së gatimit (d.m.th. vlerën maksimale të diametrit të enës së gatimit në "Të dhëna teknike" > "Specifikimi i zonave të gatimit"). Sigurohuni se ena e gatimit është e përshtatshme për pianura me induksion. Për më shumë informacion rreth llojeve të enëve, referojuni "udhëzime dhe këshilla".

Ju mund të gatuar me enë gatimi të mëdha në dy zona gatimi në të njëjtën kohë. Ena e gatimit duhet të mbulojë qendrat e dy zonave, por nuk duhet të shkojë përtej shënimit të zonës. Nëse ena ndodhet mes dy qendrave, Bridge funksioni nuk do të aktivizohet.

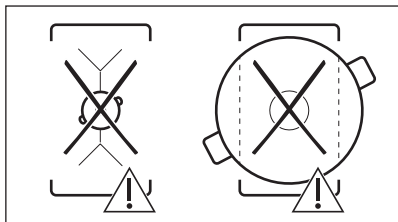
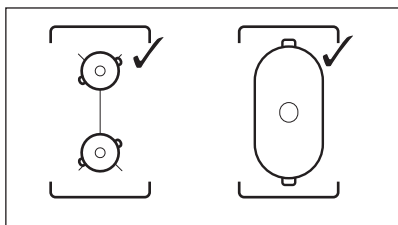

## 5.6 Bridge



Funksioni vepron kur ena mbulon qendrat e dy zonave. Për më shumë informacion mbi vendosjen e duhur të enës referojuni "Përdorimi i zonave të gatimit".

Ky funksion lidh dy zonat e majta të gatimit dhe ato funksionojnë si një e vetme.

Në fillim caktoni cilësimin e nxehtësisë për një nga zonat e majta të gatimit.

**Për të aktivizuar funksionin:** prekni . Për të cilësuar ose ndryshuar cilësimin e nxehtësisë, prekni një nga sensorët e kontrollit.

**Për të çaktivizuar funksionin:** prekni . Zonat e gatimit punojnë të pavarura.

## 5.7 Nxejja automatike

Përdorni funksionin për të arritur një cilësim të dëshiruar të ngrohjes brenda një kohe më të shkurtër. Kur të aktivizohet funksioni, zona e gatimit funksionon në cilësimin më të lartë të ngrohjes në fillim dhe më pas vazhdon të funksionojë në cilësimin e dëshiruar të ngrohjes.



Për të aktivizuar funksionin, zona e gatimit duhet të jetë e ftohtë.

### Për të aktivizuar funksionin për një zonë

**gatimi:** prekni **P** (ndizet ). Prekni menjëherë cilësimin e dëshiruar të

nxehtësisë. Pas 3 sekondash ndizet.

**Për të çaktivizuar funksionin:** ndryshoni cilësimin e nxehtësisë.

## 5.8 PowerBoost

Ky funksion vë më shumë fuqi në dispozicion të zonave të gatimit me induksion. Funksioni mund të aktivizohet për zonën e gatimit me induksion vetëm për një periudhë të kufizuar kohe. Pas kësaj kohe, zona e gatimit me induksion kthehet automatikisht në cilësimin e nxehtësisë më të lartë.



Referojuni kapitullit "Të dhëna teknike".

### Për të aktivizuar funksionin për një zonë

**gatimi:** prekni **P** ndizet.

**Për të çaktivizuar funksionin:** ndryshoni cilësimin e nxehtësisë.

## 5.9 Kohëmatësi

### • Kohëmatësi me numërim mbprapsht



Mund ta përdorni këtë funksion për të caktuar kohëzgjatjen e një sesiioni të vetëm gatimi.



Në fillim vendosni cilësimin e nxehtësisë për zonën e gatimit, më pas vendosni funksionin.

**Për të vendosur zonën e gatimit:** prekni vazhdimisht derisa të ndizet treguesi i zonës së gatimit.

**Për të aktivizuar funksionin:** prekni të kohëmatësit për të caktuar kohën (00 - 99 minuta). Kur treguesi i zonës së gatimit fillon të pulsojë, koha fillon të zbresë.

**Për të parë kohën e mbetur:** prekni për të caktuar zonën e gatimit. Treguesi i zonës së gatimit fillon të pulsojë. Në ekran shfaqet koha e mbetur.

**Për të ndryshuar orën:** prekni  për të caktuar zonën e gatimit. Prekni  ose .

**Për të çaktivizuar funksionin:** prekni  për të caktuar zonën e gatimit dhe më pas prekni . Koha e mbetur shkon mbrapsht deri në **00**. Treguesi i zonës së gatimit zhduket.







Kur përfundon numërimi mbrapsht, bie një sinjal akustik dhe pulson **00**. Zona e gatimit çaktivizohet.

**Për të ndaluar tingullin:** prekni .



#### • CountUp Timer

Mund ta përdorni këtë funksion për të monitoruar kohëzgjatjen e punës së zonës së gatimit.

**Për të vendosur zonën e gatimit:** prekni  vazhdimisht derisa të ndizet treguesi i zonës së gatimit.



**Për të aktivizuar funksionin:** prekni  të kohëmatësit.  shfaqet. Kur treguesi i zonës së gatimit fillon të pulsojë, koha fillon të rritet. Ekrani kalon mes  dhe kohës së numëruar (në minuta).

**Për të parë kohën e punës së zonës së gatimit:** prekni  për të caktuar zonën e gatimit. Treguesi i zonës së gatimit fillon të pulsojë. Ekrani tregon kohën e funksionimit të zonës.

**Për të çaktivizuar funksionin:** prekni  dhe më pas prekni  ose . Treguesi i zonës së gatimit zhduket.

#### • Kujtuesi i minutave

Mund ta përdorni këtë funksion kur pianura aktivizohet dhe zonat e gatimit nuk funksionojnë. Ekrani i cilësimit të nxehtësitë shfaq .

**Për të aktivizuar funksionin:** prekni  dhe më pas prekni  ose  të kohëmatësit për të caktuar kohën. Kur koha përfundon, bie një sinjal akustik dhe pulson **00**.

**Për të ndaluar tingullin:** prekni .



Ky funksion nuk ndikon në funksionimin e zonave të gatimit.

## 5.10 Pauzë

Ky funksion i cakton të gjitha zonat e gatimit në punë në cilësimin më të ulët të nxehtësisë.

Kur funksioni vihet në punë, të gjitha simbolet e tjera në panelet e kontrollit bllokohen.

Funksioni nuk i ndalon funksionet e kohëmatësit.

**1. Për të aktivizuar funksionin:** shtypni .

 ndizet. Cilësimi i nxehtësisë është ulur në 1.



**2. Për të çaktivizuar funksionin:** shtypni .

Shfaqet cilësimi i mëparshëm i nxehtësisë.

## 5.11 Kycje

Mund ta bllokoni panelin e kontrollit gjatë funksionimit të zonave të gatimit. Kjo parandalon ndryshimin aksidental të cilësimit të nxehtësisë.

**Vendosni në fillim cilësimin e nxehtësisë.**

**Për të aktivizuar funksionin:** prekni   ndizet për 4 sekonda. Kohëmatësi mbetet i ndezur.





**Për të çaktivizuar funksionin:** prekni . Aktivizohet cilësimi i mëparshëm i nxehtësisë.



Kur çaktivizoni pianurën, çaktivizoni edhe këtë funksion.





## 5.12 Pajisja për sigurinë e fëmijës

Ky funksion parandalon përdorimin aksidental të pianurës.





**Për të aktivizuar funksionin:** aktivizoni pianurën me . Mos caktoni asnjë cilësim nxehtësie. Prekni  për 4 sekonda.  ndizet. Çaktivizoni pianurën me .



**Për të çaktivizuar funksionin:** aktivizoni pianurën me . Mos caktoni asnjë cilësim

nxehtësie. Prekni  për 4 sekonda.  ndizet. Çaktivizoni pianurën me .

**Për të anuluar funksionin vetëm për një sesion gatimi:** aktivizoni pianurën me .  ndizet. Prekni  për 4 sekonda. **Caktoni cilësimin e nxehtësisë në 10 sekonda.** Ju mund ta përdorni pianurën. Kur çaktivizoni pianurën me , funksioni vazhdon të funksionojë.

### 5.13 OffSound Control (Aktivizimi dhe çaktivizimi i tingujve)

Çaktivizoni pianurën. Prekni  për 3 sekonda. Ekranin ndizet dhe fiket. Prekni  për 3 sekonda.  ose  ndizet. Prekni  të kohëmatësit për të zgjedhur një nga më poshtë:

-  - tingujt janë të çaktivizuar
-  - tingujt janë të aktivizuar

Për të konfirmuar zgjedhjen, prisni derisa pianura të çaktivizohet automatikisht.

Kur funksioni të caktohet në , ju mund t'i dëgjoni tingujt vetëm kur:

- prekni 
- Kujtuesi i minutave ulet
- Kohëmatësi me numërim mbarsht ulet
- vendosni diçka në panelin e kontrollit.

### 5.14 Menaxhimi i energjisë

Nëse janë aktive disa zona dhe energjia e konsumuar tejkalon kuotën e linjës, ky funksion e ndan energjinë e marrë mes të gjitha zonave të gatimit (të lidhura në të njëjtën fazë). Pianura kontrollon cilësimet e nxehtësisë për të mbrojtur siguresat e instalimit në shtëpi.

- Zonat e gatimit grupohen sipas vendndodhjes dhe numrit të fazave në pianurë. Secila fazë ka një ngarkesë maksimale elektrike prej (3700 W). Nëse pianura arrin kufirin e energjisë maksimale të disponueshme brenda një faze, energjia e zonave të gatimit reduktohet automatikisht.
- Cilësimi i ngrohjes i zonës së gatimit të zgjedhur të fundit merr gjithnjë përparësi. Energjia e mbetur do të ndahet mes

zonave të aktivizuara më parë me radhën e kundërt të zgjedhjes.

- Afishimi i cilësimet të nxehtësisë së zonave të reduktuara altonohet mes cilësimet të zgjedhur të nxehtësisë dhe cilësimet të nxehtësisë së reduktuar.
- Prisni derisa ekranin të ndalojë së pulsuarit ose reduktoni cilësimin e ngrohjes së zonës së gatimit të zgjedhur së fundmi. Zonat e gatimit do të vijnë në punë me cilësimin e ngrohjes së reduktuar. Ndryshojini manualisht cilësimet e ngrohjes së zonave të gatimit, nëse është nevojë.

Shihni ilustrimin për kombinime të mundshme në të cilat mund të shpërndahet energjia mes zonave të gatimit.

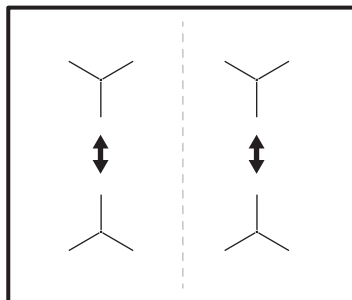

### 5.15 Hob²Hood

Është një funksion automatik i avancuar, i cili lidh pianurën me një aspirator të veçantë. Si pianura ashtu edhe aspiratori kanë një komunikues me rreze infra të kuqe. Shpejtësia e ventilatorit përcaktohet automatikisht në bazë të cilësimet të regjimit dhe temperaturës së enës më të nxehtë në pianurë. Edhe ventilatorin mund ta përdorni manualisht nga pianura.



Për shumicën e aspiratorëve, sistemi në distancë është fillimisht i aktivizuar. Në rast se është i çaktivizuar, aktivizojeni përpara se ta përdorni funksionin. Për më shumë informacion shihni manualin e përdorimit të aspiratorit.

#### Përdorimi automatik i funksionit

Për të vendosur në punë funksionin automatikisht, vendosni regjimin automatik në

H1 – H6. Pianura është e vendosur fillimisht në H5. Aspiratori reagon sa herë që vendosni në punë pianurën. Pianura e njeh automatikisht temperaturën e enëve të gatimit dhe rregullon shpejtësinë e ventilatorit.

### Regjimet automatike





	Dritë automatike	Zierja <sup>1)</sup>	Skuqja <sup>2)</sup>
H0	Fikur	Fikur	Joaktiv
H1	Aktiv	Fikur	Joaktiv
H2 <sup>3)</sup>	Aktiv	Shpejtësia e ventilatorit 1	Shpejtësia e ventilatorit 1
H3	Aktiv	Fikur	Shpejtësia e ventilatorit 1
H4	Aktiv	Shpejtësia e ventilatorit 1	Shpejtësia e ventilatorit 1
H5	Aktiv	Shpejtësia e ventilatorit 1	Shpejtësia e ventilatorit 2
H6	Aktiv	Shpejtësia e ventilatorit 2	Shpejtësia e ventilatorit 3

1) Pianura e dikton procesin e zierjes dhe e aktivizon shpejtësinë e ventilatorit në përputhje me regjimin automatik.

2) Pianura e dikton procesin e skuqjes dhe e aktivizon shpejtësinë e ventilatorit në përputhje me regjimin automatik.

3) Ky regjim aktivizon ventilatorin dhe drita nuk varet nga temperatura.

### Ndryshimi i regjimit automatik

1. Çaktivizoni pianurën.
2. Shtypni  për 3 sekonda. Ekranin ndizet dhe fiket.
3. Shtypni  për 3 sekonda.
4. Shtypni  disa herë derisa  të ndizet.
5. Shtypni  të kohëmatësit për të zgjedhur një regjim automatik.







Për ta vënë aspiratorin në punë drejtpërdrejt nga paneli i aspiratorit, çaktivizoni regjimin automatik të funksionit.



Pasi të mbaroni gatimin dhe të çaktivizoni pianurën, ventilatori i aspiratorit mund të vijojë të punojë për njëfarë kohe. Pas kësaj kohe, sistemi e çaktivizon ventilatorin automatikisht dhe jua ndalon aktivizimin aksidental të ventilatorit për 30 sekondat e pasuese.

### Caktimi manual i shpejtësisë së ventilatorit

Funksionin mund ta vini në punë edhe manualisht. Për t'a bërë atë, shtypni  kur pianura të jetë aktive. Kjo çaktivizon funksionimin automatik të funksionit dhe ju lejon ta ndryshoni manualisht shpejtësinë e ventilatorit. Kur shtypni , e rrisni shpejtësinë e ventilatorit me një njësi. Nëse, pasi të keni arritur një nivel të lartë, shtypni sërish , shpejtësinë e ventilatorit e caktoni në 0, që në vijim çaktivizon ventilatorin e aspiratorit. Për ta nisur ventilatorin përsëri me shpejtësi ventilimi 1, shtypni .



Për të aktivizuar funksionimin automatik të funksionit, çaktivizoni dhe aktivizoni sërish pianurën.

### Aktivizimi i dritës

Mund ta caktoni pianurën që ta aktivizojë automatikisht dritën kur të aktivizoni pianurën. Për ta bërë këtë, caktojini regjimin automatik në H1 – H6.



Drita në aspirator çaktivizohet 2 minuta pas çaktivizimit të pianurës.

## 6. UDHËZIME DHE KËSHILLA

### PARALAJMËRIM!

Referojuni kapitujve për sigurinë.

### 6.1 Enë gatimi

#### i

Për zonat me gatim me induksion, fusha e fortë elektro-magnetike krijon shumë shpejt një nxehtësi në enën e gatimit.

Përdorni zonat e gatimit me induksion me enë të përshtatshme.

- Për të parandaluar mbinxehjen dhe për të përmirësuar performancën e zonave, enët e gatimit duhet të jenë sa më të trasha dhe të sheshta.
- Sigurohuni që bazat e enëve të gatimit të jenë të pastra dhe të thata përpara se t'i vendosni në sipërfaqen e pllakës.
- Gjithmonë kini kujdes që të mos rrëshqitin ose fërkoni enët e gatimit në skajet dhe qoshet e xhamit pasi mund të copëtohen ose dëmtojnë sipërfaqen e xhamit.

#### Materiali i enës së gatimit

- **të sakta:** giza, çeliku, çeliku i emaluar, inoksi, bazamenti me shumë shtresa (me shënimin e duhur nga prodhuesi).
- **të gabuara:** alumini, bakri, tunxhi, qelqi, qeramika, porcelani.

#### Ena është e përshtatshme për një pianurë me induksion nëse:

- uji zien shpejt në një zonë të vendosur në shkallën më të lartë të nxehtësisë.
- magneti tërhiqet drejt fundit të enës së gatimit.

#### Dimensionet e enës së gatimit

- Zonat e gatimit me induksion u përshtaten automatikisht përmasave të bazamentit të enëve. Referojuni "Të dhënat teknike" > "Specifikimi i zonave të gatimit" për dimensionet e sakta të enëve të gatimit. Vendosini enët në qendër të zonës së zgjedhur të gatimit.
- Efikasiteti i një zone të gatimit lidhet me diametrin e enës së gatimit. Për transferimin optimal të nxehtësisë përdorni enë gatimi me diametër të pjesës së

poshtme të ngjashëm me madhësinë e zonës së gatimit (d.m.th. vlerën maksimale të diametrit të enës së gatimit në "Të dhënat teknike" > "Specifikimi i zonave të gatimit").

- Enët e gatimit me diametër më të vogël se madhësia e një zone të caktuar të gatimit marrin vetëm një pjesë të fuqisë së gjeneruar nga zona e gatimit, e cila rezulton në ngrohje më të ngadaltë.
- Për arsye sigurie dhe rezultate të gatimit, mos përdorni enë gatimi më të madhe sesa dimensionet e treguara në „Specifikimi i zonave të gatimit“. Shmangni mbajtjen e enëve të gatimit afër panelit të kontrollit gjatë seancës së gatimit. Kjo mund të ndikojë në funksionimin e panelit të kontrollit ose të aktivizojë aksidentalisht funksionet e pianurës.

#### i

Referojuni kapitullit "Të dhënat teknike".

### 6.2 Zhurma gjatë përdorimit

#### i

Zhurmat janë normale dhe nuk tregojnë se ka keqfunksionim. Zhurmat e enëve të gatimit mund të ndryshojnë në varësi të materialit të enës së gatimit dhe nivelit të energjisë.

#### Zhurma lidhur me enët e gatimit:

- zhurmë kërcitëse: enët janë të përbëra nga materiale të ndryshme (strukturë sandviç).
  - tingull fishkëllime: përdorni një zonë gatimi me nivel të lartë energjie dhe ena është e përbërë nga materiale të ndryshme (një strukturë sandviç).
  - gumëzhitje: po përdorni nivel të lartë fuqie.
- #### Zhurma lidhur me pianurën:
- klikim: ndodh shkëmbim elektrik.
  - fërshtëllima, zukatje: ventilatori është në punë.
  - tingull ritmik: zbulohet ena e gatimit.

### 6.3 Öko Timer (Kohëmatësi Eco)

Për të kursyer energji, nxehtësi i zonës së gatimit çaktivizohet përpara tingëllimit të kohëmatësit të numërimit mbrapsht. Ndryshimi në kohën e funksionimit varet nga niveli i cilësimit të nxehtësisë dhe kohëzgjatja e funksionimit të gatimit.

### 6.4 Udhëzues gatimi i thjeshtuar

Lidhja midis cilësimit të nxehtësisë së një zone dhe konsumit të energjisë së zonës së

gatimit nuk është lineare. Kur ju rritni cilësimin e nxehtësisë, rritja nuk është në proporcion me rritjen e konsumit të energjisë. Kjo do të thotë se një zonë gatimi me cilësim mesatar nxehtësie përdor më pak se gjysmën e fuqisë së saj.



Të dhënat në tabelë janë vetëm orientuese.

Cilësimet e nxehtësisë	Përdorni që të:	Koha (minuta)	Ndihmë
- 1	Mbajeni ushqimin e gatuar të ngrohtë.	sipas nevojës	Vendosni kapakun mbi enën e gatimit.
1 - 3	Salcë Hollandaise; shkrirje: gjalpë, çokollatë, xhelatinë.	5 - 25	Përziejeni herë pas here.
2 - 3	Mpiksje: omëleta të shkrifëta, vezë të pjekura.	10 - 40	Gatuani me kapakun të vendosur.
3 - 5	Zieni oriz dhe gatime me bazë qumështi dhe nxehti ushqimor e gatshme.	25 - 50	Shtoni të paktën dy herë lëng sa orizi, trazojini gatimet me qumësht në mes të kohës së gatimit.
5 - 7	Zieni zarzavatet, peshkun, mishin.	20 - 45	Shtoni disa lugë ujë. Kontrolloni sasinë e ujit gjatë procesit.
7 - 9	Zieni patate dhe zarzavate të tjera.	20 - 60	Mbuloni fundin e tenxheres me 1-2 cm ujë. Kontrolloni nivelin e ujit gjatë procesit. Mbajeni kapakun në tenxhere.
7 - 9	Gatuani sasi më të mëdha ushqimesh, gjellërash dhe supash.	60 - 150	Deri në 3 l lëng plus përbërësit.
9 - 12	Skuqje e lehtë: eskallop, copa mishi me djathë e proshutë, kotëleta, qofte, salsiçe, mëlçi, brumë salcash, vezë, petulla, petulla të ëmbla.	sipas nevojës	Kthejeni kur është e nevojshme.
12 - 13	Skuqje e mirë, qofte me patate, fileto mishi, biftekë.	5 - 15	Kthejeni kur është e nevojshme.
14	Zierje e ujit, gatimi i makaronave, përcëllimi i mishit (gulah, rosto e majme, patate të pjekura mirë.		
<b>P</b>	Zierje sasish të mëdha uji. PowerBoost është i aktivizuar.		

### 6.5 Këshilla dhe sugjerime për Hob<sup>2</sup>Hood

Kur përdorni pianurën me këtë funksion:

- Mbrojeni panelin e aspiratorit nga drita e drejtpërdrejtë.

- Mos hidhni dritë halogjene në panelin e aspiratorit.
- Mos e mbuloni panelin e kontrollit të pianurës.
- Mos e ndërprisni sinjalin ndërmjet pianurës dhe aspiratorit (p.sh. me dorë,



me dorezat e enëve të gatimit ose tenxhere të thellë). Shihni foton.

**Aspiratori i paraqitur më poshtë është vetëm për qëllime ilustrimi.**

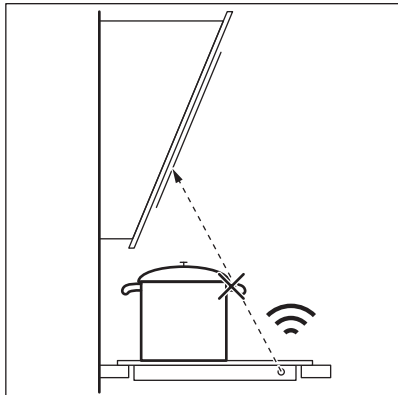

Pajisjet e tjera të komanduara në distancë mund të bllokojnë sinjalin. Mos përdorni pajisje të tilla pranë aspiratorit ndërkohë që Hob<sup>2</sup>Hood është i ndezur.

### **Aspiratorët me funksionin Hob<sup>2</sup>Hood**

Për të gjetur të gjitha llojet e aspiratorëve të sobës që funksionojnë me këtë funksion, referojuni faqes tonë të internetit për klientët. Aspiratorët Electrolux që punojnë me këtë funksion duhet të kenë simbolin .

## 7. KUJDESI DHE PASTRIMI

### **⚠ PARALAJMËRIM!**

Referojuni kapitujve për sigurinë.

### **7.1 Informacion i përgjithshëm**

- Pastrojeni pianurën pas çdo përdorimi.
- Përdorni gjithmonë enë me bazament të pastër.
- Gërvishtjet ose njollat e errëta mbi sipërfaqe nuk ndikojnë në mënyrën e funksionimit të pianurës.
- Përdorni një pastrues të veçantë të përshtatshëm për sipërfaqen e pianurës.
- Përdorni gjithmonë një kruajtëse të rekomanduar për pllakat e gatimit me sipërfaqe xhami. Përdorni kruesen vetëm si një mjet shtesë për pastrimin e xhamit pas procedurës standarde të pastrimit.

### **⚠ PARALAJMËRIM!**

Mos përdorni thika apo mjete të tjera të mprehta metalike për të pastruar sipërfaqen e xhamit.

### **7.2 Pastrimi të pllakës së gatimit**

- **Hiq menjëherë:** plastikë të shkrirë, celofan, sheqer dhe ushqime me sheqer, ndryshe pllaka e gatimit mund të dëmtohet nga papastërtia. Kini kujdes të shmangni djegiet. Përdorni kruajtësen speciale të pianurës mbi sipërfaqen e xhamit në një kënd të ngushtë dhe rrëshqiteni tehun mbi sipërfaqe.
- **Hiqeni kur pianura të jetë ftohur mjaftueshëm:** njollat e ujit, të yndyrës, çngjyrosjet metalike. Pastrojeni pianurën me një leckë të njomë dhe me detergjent jo-gërryes. Pas pastrimit, fshijeni pianurën të thahet me një leckë të butë.
- **Hiqni çngjyrosjet e ndritshme metalike:** përdorni një solucion me ujë dhe uthull dhe pastroni sipërfaqen e xhamit me një leckë.

## 8. ZGJIDHJA E PROBLEMEVE

### PARALAJMËRIM!

Referojuni kapitujve për sigurinë.

### 8.1 Çfarë duhet bërë nëse...

Problemi	Shkaku i mundshëm	Ndreqja
Nuk arrini ta aktivizoni ose ta vini në punë pianurën.	Pianura nuk është e lidhur me rrjetin elektrik ose nuk është lidhur saktë.	Kontrolloni nëse pianura është lidhur siç duhet me rrjetin elektrik.
	Është djegur siguresa.	Sigurohuni që siguresa të ketë shkaktuar keqfunksionimin. Nëse siguresa digjet vazhdimisht, kontaktoni një elektrikist të kualifikuar.
	Nuk e vendosët cilësimin e nxehtësisë për 10 sekonda.	Aktivizoni përsëri pianurën dhe vendosni cilësimin e nxehtësisë në më pak se 10 sekonda.
	Ju prekët 2 ose më shumë fusha sensori në të njëjtën kohë.	Prekni vetëm një fushë sensori.
	Pauzë është aktiv.	Referojuni "Pause".
	Ka ujë ose njolla yndyre në panelin e kontrollit.	Pastroni panelin e kontrollit.
Dëgjohet një sinjal konstant bip.	Lidhja elektrike nuk është e saktë.	Shkëputeni pianurën nga energjia elektrike. Kërkojini një elektrikist të kualifikuar të kontrollojë instalimin.
Tingëllon një sinjal akustik dhe çaktivizohet pianura. Tingëllon një sinjal akustik kur çaktivizohet pianura.	Vendosët diçka mbi një a më shumë prej fushave me sensor.	Hiqni objektin nga fushat me sensor.
Pianura çaktivizohet.	Vendosët diçka mbi fushën me sensor  .	Hiqni objektin nga fusha me sensor.
Treguesi i nxehtësisë së mbetur nuk ndizet.	Zona nuk është e nxehtë, sepse ka punuar vetëm për pak kohë ose sensori është i dëmtuar.	Nëse zona ka funksionuar mjaftueshëm për të qenë e nxehtë, flisni me një qendër të shërbimit të autorizuar.
Hob <sup>2</sup> Hood nuk punon.	Ju mbuluar panelin e kontrollit.	Hiqni objektin nga paneli i kontrollit.
	Ju përdorni një tenxhere shumë të lartë që bllokton sinjalin.	Përdorni një enë më të vogël, ndryshoni zonën e gatimit ose përdoreni aspiratorin manualisht.
Nxehja automatike nuk vihet në punë.	Është vendosur cilësimi i nxehtësisë më të lartë.	Cilësimi i nxehtësisë më të lartë ka të njëjtin fuqi si funksioni.
	Zona është e nxehtë.	Lëreni zonën të ftohet mjaftueshëm.
Cilësimi i nxehtësisë alternohet mes dy niveleve.	Menaxhimi i energjisë është aktiv.	Referojuni kapitullit "Përdorimi i përditshëm".

Problemi	Shkaku i mundshëm	Ndreqja
Paneli i kontrollit bëhet i nxehtë në prekje.	Enët e gatimit janë shumë të mëdha ose ju i keni vendosur shumë pranë panelit të kontrollit.	Nëse është e mundur, vendosini enët e mëdha në zonat e pasme të gatimit.
Nuk bie asnjë sinjal kur prekni fushat me sensor të panelit.	Sinjalet janë të çaktivizuara.	Aktivizoni tingullin. Referojuni kapitullit "Përdorimi i përditshëm".
<b>L</b> ndizet.	Pajisja për sigurinë e fëmijës ose Kyçje vihet në punë.	Referojuni kapitullit "Përdorimi i përditshëm".
<b>F</b> ndizet.	Nuk ka enë mbi zonë.	Vendosni enë mbi zonë.
	Ena është e papërshtatshme.	Përdorni enë gatimi të përshtatshme për një pianurë me induksion. Drejtojeni kapitullit "Udhëzime dhe këshilla".
	Diametri i bazamentit të enës është tepër i vogël për zonën.	Përdorni enë me dimensione të sakta. Referojuni kapitullit "Të dhënat teknike".
Ngrohja kërkon një kohë të gjatë.	Enët e gatimit janë shumë të vogla dhe marrin vetëm një pjesë të energjisë së krijuar nga zona e gatimit.	Për transferimin optimal të nxehtësisë përdorni enë gatimi me diametër të pjesës së poshtme të ngjashëm me madhësinë e zonës së gatimit (d.m.th. vlerën maksimale të diametrit të enës së gatimit në "Të dhëna teknike" > "Specifikimi i zonave të gatimit").
<b>E</b> dhe një numër afishohet.	Ka një gabim në pianurë.	Çaktivizojeni pianurën dhe aktivizojeni sërish pas 30 sekondash. Nëse <b>E</b> ndizet sërish, shkëputeni pianurën nga energjia elektrike. Pas 30 sekondave, lidhjeni sërish pianurën. Nëse problemi vazhdon, flisni me qendrën e autorizuar të shërbimit.

## 8.2 Nëse nuk gjeni zgjidhje...

Nëse nuk e gjeni dot vetë një zgjidhje, kontaktoni me shitësin tuaj ose me një qendër shërbimi të autorizuar. Jepni të dhënat nga etiketa e vlerësimeve. Jepni gjithashtu kodin prej tri shkronjave shifrore për qeramikën e xhamit (gjendet në qoshe të sipërfaqes së xhamit) dhe shfaqet një

mesazh gabimi. Sigurohuni që e keni vendosur pianurën në punë siç duhet. Nëse jo, shërbimi nga një teknik ose sipërmarrës nuk do të jetë falas, edhe gjatë kohës së garancisë. Informacioni rreth kohës së garancisë dhe qendrave të autorizuara të shërbimit gjenden në librezën e garancisë.

# 9. TË DHËNAT TEKNIKE

## 9.1 Tabela e parametrave

Modeli EIV6340X:  
Lloji 61 B4A 01 AA  
Induksion 7.35 kW

PNC 949 492 869 00  
220 - 240 V / 400 V 2N, 50 - 60 Hz  
Prodhuar në: Rumani



## 9.2 Specifikimi i zonës së gatimit

Zona e gatimit	Fuqia nominale (cilësimi maksimal i nxehtësisë) [W]	PowerBoost [W]	PowerBoost kohëzgjatja maksimale [min]	Diametri i enës së gatimit [mm]
Majtas përpara	2300	3200	10	125 - 210
Majtas mbrapa	2300	3200	10	125 - 210
Djathtas përpara	1400	2500	4	125 - 145
Djathtas mbrapa	1800	2800	10	145 - 180

Energjia e zonave të gatimit mund të jetë e ndryshme me luhatje të vogël nga të dhënat e tabelës. Ajo ndryshon sipas materialit dhe përmasave të enëve të gatimit.

Për transferimin e nxehtësisë dhe rezultate të gatimit optimale përdorni enë gatimi me

diametër të pjesës së poshtme të ngjashëm me madhësinë e zonës së gatimit (d.m.th. vlerën maksimale të diametrit të enës së gatimit në tabelë). Mos përdorni enë gatimi më të mëdha sesa diametri i zonës së gatimit.

## 10. EFIKASITET ENERGJIE

### 10.1 Informacion i produktit sipas rregullores së ekodizajnit të BE-së

Identifikimi i modelit	EIV6340X	
Lloji i pianurës	Pianurë inkaso	
Numri i zonave të gatimit	4	
Teknologji ngrohjeje	Induksion	
Diametri i zonave rrethore të gatimit (Ø)	Majtas përpara	21.0 cm
	Majtas mbrapa	21.0 cm
	Djathtas përpara	14.5 cm
	Djathtas mbrapa	18.0 cm
Konsumi i energjisë për zonë gatimi (EC electric cooking)	Majtas përpara	178.4 Wh/kg
	Majtas mbrapa	178.4 Wh/kg
	Djathtas përpara	183.2 Wh/kg
	Djathtas mbrapa	184.9 Wh/kg
Konsumi i energjisë i pianurës (EC electric hob)	181.2 Wh/kg	

IEC / EN 60350-2 - Pajisje shtëpiake gatimi me energji elektrike - Pjesa 2: Pianura - Mënyra për matjen e rendimentit.

Matjet e energjisë që i referohen sipërfaqes së gatimit identifikohen me shenjat e zonave përkatëse të gatimit.

## 10.2 Kursim energji

Mund të kurseni energji gjatë gatimit të përditshëm nëse ndiqni sugjerimet më poshtë.

- Kur ngrohni ujë, përdorni aq ujë sa ju nevojitet.
- Nëse është e mundur, vendosni gjithmonë kapakun mbi enën e gatimit.

- Vendosini enët e gatimit në qendër të zonës së gatimit.
- Përdorni nxehtësinë e mbetur për ta mbajtur ushqimin ngrohtë ose për ta shkrirë atë.

## 10.3 Informacion i produktit për konsumin e energjisë dhe kohën maksimale për të arritur regjimin e fuqisë së ulët

Konsumi i energjisë në regjimin fikur	0.3 W
Koha maksimale e nevojshme që pajisja të arrijë automatikisht regjimin e zbatueshëm të fuqisë së ulët	2 min

## 11. ÇËSHTJE QË LIDHEN ME AMBIENTIN

Ricikloni materialet me simbolin . Vendoseni ambalazhin te kontejnerët e riciklimit nëse ka. Ndiqni në mbrojtjen e mjedisit dhe shëndetit të njerëzve dhe në riciklimin e mbetjeve të pajisjeve elektrike dhe

elektronike. Mos hidhni pajisjet e shënuara me simbolin  e mbeturinave shtëpiake. Ktheni produktin në pikën lokale të riciklimit ose kontaktoni me zyrën komunale.

## Dobro došli u Electrolux! Hvala vam što ste odabrali naš uređaj.



Dobit ćete savjete o korištenju, rješavanju problema, brošure i informacije o servisu i popravcima:

[www.electrolux.com/support](http://www.electrolux.com/support)

Zadržava se pravo na izmjene.

## SADRŽAJ

1. INFORMACIJE O SIGURNOSTI.....	22
2. SIGURNOSNE UPUTE.....	24
3. INSTALACIJA.....	27
4. OPIS PROIZVODA.....	28
5. SVAKODNEVNA UPORABA.....	29
6. SAVJETI I PREPORUKE.....	34
7. ODRŽAVANJE I ČIŠĆENJE.....	37
8. RJEŠAVANJE PROBLEMA.....	37
9. TEHNIČKI PODACI.....	39
10. ENERGETSKA UČINKOVITOST.....	40
11. BRIGA ZA OKOLIŠ.....	41

## 1. ⚠ INFORMACIJE O SIGURNOSTI

Prije postavljanja i korištenja uređaja, pažljivo pročitajte isporučene upute. Proizvođač nije odgovoran za bilo kakvu ozljedu ili oštećenje koji su rezultat neispravnog postavljanja ili korištenja. Upute uvijek držite na sigurnom i pristupačnom mjestu za buduću upotrebu.

### 1.1 Sigurnost djece i osjetljivih osoba

- Ovaj uređaj mogu koristiti djeca u dobi od 8 godina i starija te osobe smanjenih tjelesnih, osjetilnih ili mentalnih mogućnosti ili osobe koje ne raspolažu iskustvom ili znanjem ako su pod nadzorom osobe odgovorne za njihovu sigurnost i rade po uputama koje se odnose na sigurno korištenje uređaja te razumiju uključene opasnosti. Djeca mlađa od 8 godina i osobe s vrlo teškim i složenim invaliditetom moraju se držati podalje od uređaja, osim ako su pod stalnim nadzorom.

- Djeca bi trebala biti pod nadzorom kako bi se osiguralo da se ne igraju s uređajem.
- Ambalažu držite podalje od djece i zbrinite je na odgovarajući način.
- UPOZORENJE: Uređaj i njegovi dostupni dijelovi zagrijavaju se tijekom uporabe. Djecu i kućne ljubimce držite podalje od uređaja tijekom uporabe i tijekom hlađenja.
- Ako uređaj ima funkciju roditeljske zaštite, mora se aktivirati.
- Bez nadzora djeca ne smiju obavljati čišćenje uređaja i korisničko održavanje.

## 1.2 Opća sigurnost

- Ovaj uređaj namijenjen je isključivo za kuhanje.
- Ovaj je uređaj namijenjen za uporabu u kućanstvu i ostalim smještajnim jedinicama u zatvorenom prostoru.
- Ovaj uređaj može se koristiti u uredima, hotelskim sobama, sobama za goste s doručkom, seoskim kućama za goste i drugim sličnim smještajem u kojima takva uporaba ne prelazi (prosječnu) razinu uporabe u domaćinstvu.
- UPOZORENJE: Uređaj i njegovi dostupni dijelovi zagrijavaju se tijekom uporabe. Pripazite i nemojte dirati grijače.
- UPOZORENJE: Kuhanje na ploči za kuhanje bez nadzora uz upotrebu masnoće ili ulja može biti opasno i može dovesti do požara.
- Dim je pokazatelj pregrijavanja. Nikada nemojte koristiti vodu za gašenje požara kod kuhanja. Isključite uređaj i pokrijte plamen, npr. protupožarnim prekrivačem ili poklopcem.
- UPOZORENJE: Uređaj se ne smije napajati preko vanjskog sklopnog uređaja, kao što je tajmer, ili biti spojen na krug koji komunalna služba redovito uključuje i isključuje.

- **OPREZ:** Postupak pripreme mora biti pod nadzorom. Kratkoročni postupak kuhanja mora se kontinuirano nadzirati.
- **UPOZORENJE:** Opasnost od požara: Ne spremajte predmete na površine za kuhanje.
- Metalni predmeti kao što su noževi, vilice, žlice i poklopci ne smiju se stavljati na površinu ploče za kuhanje jer se mogu zagrijati.
- Ne upotrebljavajte uređaj prije postavljanja u ugradbeni ormarić.
- Za čišćenje uređaja nemojte koristiti raspršivač vode i paru.
- Nakon upotrebe isključite element ploče za kuhanje uz pomoć njegove kontrole i ne oslanjajte se na detektor posude.
- **UPOZORENJE:** Ako je površina napuknuta, isključite uređaj kako biste spriječili mogućnost električnog udara. U slučaju da je uređaj spojen na električnu mrežu izravno pomoću razvodne kutije, uklonite osigurač i odspojite uređaj iz napajanja. U svakom slučaju obratite se ovlaštenom servisnom centru.
- Ako je kabel napajanja oštećen, mora ga zamijeniti proizvođač, ovlašteni servis ili slične kvalificirane osobe kako bi se izbjegla opasnost.
- **UPOZORENJE:** Koristite samo štitnike ploče za kuhanje koje je dizajnirao proizvođač uređaja za kuhanje ili koje je proizvođač uređaja naznačio u uputama za uporabu kao prikladne ili štitnike ploče za kuhanje ugrađene u uređaj. Uporaba neodgovarajućih štitnika može uzrokovati ozljede.

## 2. SIGURNOSNE UPUTE

### 2.1 Instalacija

#### **UPOZORENJE!**

Samo kvalificirana osoba smije instalirati ovaj uređaj.

#### **UPOZORENJE!**

Opasnost od ozljeda ili oštećenja uređaja.

- Odstranite svu ambalažu.
- Ne postavljajte i ne koristite oštećeni uređaj.



- Slijedite upute za postavljanje isporučene s uređajem.
- Održavajte minimalnu udaljenost od drugih uređaja i kuhinjskih elemenata.
- Prilikom pomicanja uređaja uvijek budite pažljivi jer je uređaj težak. Uvijek nosite zaštitne rukavice i zatvorenu obuću.
- Izrezane površine zavrtnite sredstvom za brtvljenje kako biste spriječili bubrenje uzrokovano vlagom.
- Donji dio uređaja zaštite od pare i vlage.
- Uređaj ne postavljajte u blizini vrata ili ispod prozora. Na taj se način sprječava pad vrućeg posuđa s uređaja kada se vrata ili prozor otvore.
- Svaki uređaj na dnu ima ventilatore za hlađenje.
- Ako je uređaj postavljen iznad ladice:
  - Ne pohranjujte male komade ili listove papira koji bi se mogli uvući, jer mogu oštetiti ventilatore za hlađenje ili oštetiti rashladni sustav.
  - Osigurajte udaljenost od najmanje 2 cm između dna uređaja i dijelova pohranjenih u ladici.
- Uklonite sve razdvajajuće ploče u ormariću ispod uređaja.

## 2.2 Električni priključak

### UPOZORENJE!

Rizik od požara i strujnog udara.

- Električni priključak mora izvesti kvalificirani električar.
- Uređaj mora biti uzemljen.
- Prije obavljanja svih zahvata provjerite je li uređaj isključen iz električne mreže.
- Provjerite jesu li parametri na natpisnoj pločici kompatibilni s električnim vrijednostima mrežnog napajanja.
- Provjerite je li uređaj pravilno postavljen. Labavi i neispravni spojevi kabela napajanja ili utikača (ako postoji) mogu prouzročiti zagrijavanje priključka.
- Koristite ispravan kabel za električnu mrežu.
- Ne dopustite da se kabel električne mreže zapetlja.
- Provjerite je li instalirana zaštita od udara.
- Osigurajte kabel sa stezaljkom za rasterećenje.

- Pazite da kabel napajanja ili utikač (ako postoji) ne dodiruju vrući uređaj ili vruće posuđe kada priključujete uređaj u obližnju utičnicu.
- Ne koristite adaptere s više utičnica i produžne kabele.
- Pripazite da ne oštetite utikač (ako postoji) ili naponski kabel. Za zamjenu kabela napajanja kontaktirajte ovlaštenu servis ili električara.
- Zaštita od strujnog udara dijelova pod naponom i izoliranih dijelova mora biti pričvršćena na takav način da se ne može ukloniti bez alata.
- Utikač kabela napajanja uključite u utičnicu tek po završetku postavljanja. Provjerite postoji li nakon montaže pristup utikaču.
- Ako je utičnica labava, nemojte priključivati utikač.
- Ne povlačite kabel napajanja kako biste izvukli utikač iz utičnice. Uvijek uhvatite i povucite utikač.
- Koristite samo odgovarajuće izolacijske uređaje: automatske sklopke, osigurače (osigurače na uvrtnje izvaditi iz ležišta), sklopke i releje zemnog spoja.
- Električna instalacija mora imati izolacijski uređaj koji vam omogućuje isključivanje uređaja iz električne mreže na svim polovima. Izolacijski uređaj mora imati kontakte s otvorom minimalne širine 3 mm.

## 2.3 Primjena

### UPOZORENJE!

Opasnost od ozljeda, opekline, električnog udara.

- Ne mijenjajte specifikacije ovog uređaja.
- Prije prve uporabe uklonite ambalažu, naljepnice i zaštitne folije (ako postoje).
- Pazite da se ventilacijski otvori nisu blokirani.
- Ne ostavljajte uređaj bez nadzora tijekom rada.
- Nakon svake uporabe zonu kuhanja postavite na "isključeno".
- Ne stavljajte pribor za jelo ili poklopce posuda na zone kuhanja. Mogu postati vrući.

- Ne rukujte uređajem mokrim rukama ili ako ima kontakt s vodom.
- Ne koristite uređaj kao radnu površinu ili kao površinu za odlaganje.
- Ako je površina uređaja napukla, odmah iskopčajte uređaj iz napajanja. To će spriječiti strujni udar.
- Dok uređaj radi korisnici s ugrađenim elektrostimulatorom srca moraju biti udaljeni najmanje 30 cm od indukcijskih zona kuhanja.
- Kad hranu stavite u vruće ulje, može doći do prskanja.
- Ne koristite aluminijsku foliju ili druge materijale između površine za kuhanje i posuđa, osim ako nije drugačije navedeno od strane proizvođača uređaja.
- Koristite samo dodatke koje je preporučio proizvođač ovog uređaja.

### UPOZORENJE!

Opasnost od požara i eksplozije.

- Zagrijavanjem masti i ulja mogu se osloboditi zapaljive pare. Plamen ili zagrijane predmete držite podalje od masti i ulja kada kuhate s njima.
- Pare koje oslobađa jako vruće ulje mogu izazvati zapaljenje ulja.
- Korišteno ulje, koje može sadržavati ostatke hrane, može izazvati paljenje na nižoj temperaturi od ulja koje se koristi prvi put.
- Ne stavljajte zapaljive proizvode ili mokre predmete sa zapaljivim proizvodima u uređaj, blizu uređaja ili na uređaj.

### UPOZORENJE!

Opasnost od oštećenja uređaja.

- Ne držite vruće posuđe na upravljačkoj ploči kako biste izbjegli opasnost od opekline.
- Ne stavljajte vrući poklopac na staklenu površinu ploče za kuhanje.
- Ne dopustite da posuđe tijekom kuhanja ostane suho.
- Pazite da predmeti ili posuđe ne padnu na uređaj. Površina se može oštetiti.

- Ne aktivirajte zone za kuhanje s praznim posuđem ili bez posuđa na njima.
- Posuđe od lijevanog željeza ili s oštećenim dnom može ogrebat staklo / staklokeramiku. Uvijek podignite ove predmete kad ih morate premjestiti na površinu za kuhanje.

## 2.4 Održavanje i čišćenje

- Uređaj redovito očistite kako biste spriječili propadanje materijala površine.
- Prije čišćenja isključite uređaj i ostavite ga da se ohladi.
- Očistite uređaj vlažnom mekom krpom. Koristite samo neutralne deterđente. Nemojte koristiti abrazivna sredstva, abrazivne spužvice za čišćenje, otapala ili metalne predmete, osim ako nije drugačije navedeno.

## 2.5 Servis

- Za popravak uređaja obratite se ovlaštenom servisnom centru. Koristite samo originalne rezervne dijelove.
- Što se tiče žarulje(a) unutar ovog proizvoda i rezervnih žarulja koje se prodaju zasebno: Ove žarulje namijenjene su da izdrže ekstremne fizičke uvjete u kućanskim uređajima, poput temperature, vibracija, vlage ili namijenjene su signalizaciji informacija o radnom stanju uređaja. Nisu namijenjene za druge primjene i nisu pogodine za osvjetljenje u kućanstvu.

## 2.6 Zbrinjavanje

### UPOZORENJE!

Opasnost od ozljeda ili gušenja.

- Obratite se općinskim vlastima za informacije o načinu zbrinjavanja uređaja.
- Iskopčajte uređaj iz električnog napajanja.
- Odrežite električni kabel za napajanje u blizini uređaja i bacite ga.

## 3. INSTALACIJA

### ⚠ UPOZORENJE!

Pogledajte poglavlja sa sigurnosnim uputama.

### 3.1 Prije postavljanja

Prije postavljanja ploče za kuhanje, zapišite podatke s natpisne pločice. Natpisna pločica nalazi se na dnu ploče za kuhanje.

Serijski broj .....

### 3.2 Ugradne ploče za kuhanje

Ugradne ploče za kuhanje smijete koristiti jedino nakon uklapanja u odgovarajuće, normirane ormare za ugradnju i radne ploče.

### 3.3 Priključni kabel

- Ploča za kuhanje isporučuje se s priključnim kabelom.
- Za zamjenu oštećenog kabela napajanja koristite vrstu kabela: H05V2V2-F koji podnosi temperaturu od 90 °C ili više. Kontaktirajte ovlašteni servisni centar. Priključni kabel može zamijeniti samo kvalificirani električar.

### 3.4 Montaža

Pažljivo rukujte uređajem tijekom postavljanja kako biste izbjegli savijanje ili oštećenje okvira.

Ako ploču za kuhanje postavite ispod nape, pogledajte upute za ugradnju nape za minimalnu udaljenost između uređaja.

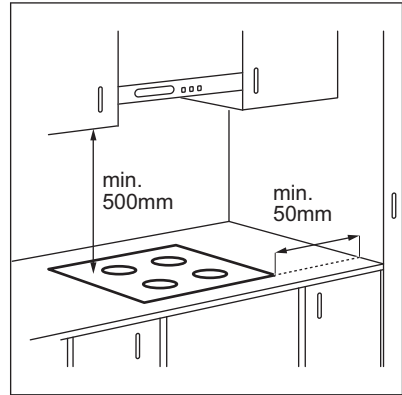

Ako je uređaj postavljen iznad ladice, ventilacija ploče za kuhanje može zagrijati predmete spremljene u ladići tijekom procesa kuhanja.

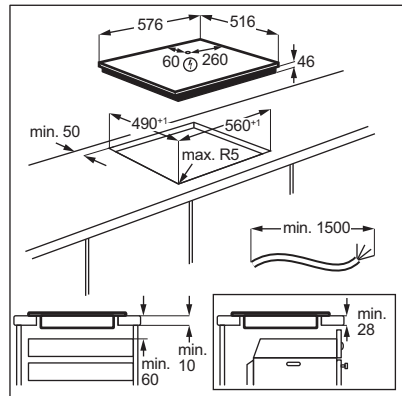

Pronađite videozapis s uputama "Kako instalirati indukcijsku ploču Electrolux - instalacija radne ploče" upisivanjem punog naziva navedenog na grafičkom prikazu u nastavku.



[www.youtube.com/electrolux](http://www.youtube.com/electrolux)  
[www.youtube.com/aeg](http://www.youtube.com/aeg)

How to install your Electrolux  
Induction Hob - Worktop installation



## 4. OPIS PROIZVODA

### 4.1 Raspored površine za kuhanje

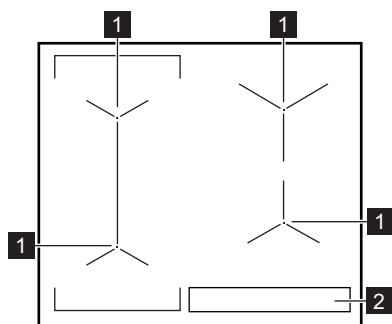

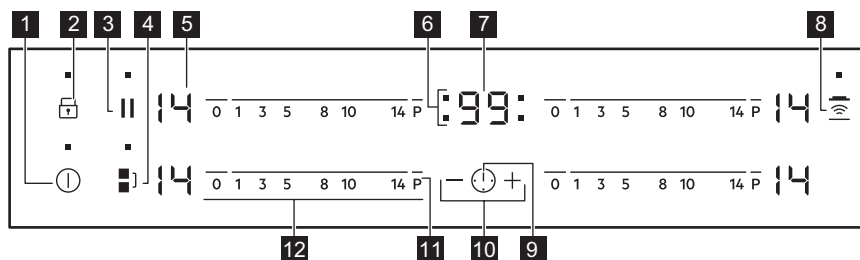

- 1 Indukcijska zona kuhanja
- 2 Upravljačka ploča

### 4.2 Izgled upravljačke ploče















Koristite polja senzora za rukovanje uređajem. Zaslone, indikatori i zvukovi govore koje funkcije rade.

Polje senzora	Funkcija	Napomena
1	ⓘ	Uključeno /Isključeno (uklj./ isklj.) Za uključivanje i isključivanje ploče za kuhanje.
2	🔒	Blokiranje / Uređaj za zaštitu djece Za zaključavanje/otključavanje upravljačke ploče.
3		Pauza Za uključivanje i isključivanje funkcije.
4	⌄	Bridge Za uključivanje i isključivanje funkcije.
5	-	Prikaz stupnjeva kuhanja Za prikaz stupnja kuhanja.
6	-	Indikatori tajmera zona kuhanja Za prikaz zone za koju ste postavili vrijeme.

Polje senzora	Funkcija	Napomena
7	-	Zaslon tajmera
8		Hob <sup>2</sup> Hood
9		-
10	+ / -	-
11	P	PowerBoost
12	-	Upravljačka traka

### 4.3 Zasloni stupnja kuhanja

Prikaz	Opis
	Zona kuhanja je isključena.
 - 	Polje kuhanja radi.
	Pauza radi.
	Automatsko zagrijavanje radi.
	PowerBoost radi.
 + znamenka	Došlo je do kvara.
 /  / 	OptiHeat Control (3 korak Indikator preostale topline) : nastavak kuhanja / održavanje topline / preostala toplina.
	Blokiranje / Uređaj za zaštitu djece radi.
	Posuđe nije prikladno, premalo je ili nema posuđa na zoni kuhanja.
	Automatsko isključivanje radi.

## 5. SVAKODNEVNA UPORABA

### UPOZORENJE!

Pogledajte poglavlja sa sigurnosnim uputama.

### 5.1 Uključivanje i isključivanje



Dodirnite  na 1 sekundu za uključivanje ili isključivanje ploče kuhanja.

### 5.2 Automatsko isključivanje

**Funkcija automatski isključuje ploču za kuhanje ako:**

- sve zone kuhanja su isključene,
- niste postavili stupanj kuhanja nakon uključivanja ploče za kuhanje,
- prolili ste nešto po upravljačkoj ploči ili na nju postavili nešto dulje od 10 sekundi

(lonac, krpu, itd.). Oglašava se zvučni signal i ploča za kuhanje se isključuje. Uklonite predmet ili očistite upravljačku ploču.

- ploča za kuhanje previše se zagrijava (npr. kad iz lonca sve iskipi). Pustite da se zona kuhanja ohladi prije ponovne upotrebe ploče za kuhanje.
- koristite neprikladno posuđe. Prikazuje se simbol  a nakon 2 minute zona kuhanja automatski se isključuje.
- ne isključite zonu kuhanja i ne promijenite stupanj kuhanja. Nakon nekog vremena uključuje se  a ploča za kuhanje se isključuje.

**Veza između stupnja kuhanja i vremena nakon kojeg se ploča za kuhanje isključuje:**

Stupanj kuhanja	Ploča za kuhanje isključuje se nakon
 1 - 3	6 sati
4 - 7	5 sati
8 - 9	4 sata
10 - 14	1,5 sat

### 5.3 Stupanj kuhanja

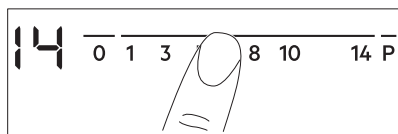

Postavljanje ili promjena stupnja kuhanja:

Dodirnite upravljačku traku na odgovarajućem stupnju kuhanja ili pomičite prst po upravljačkoj traci dok ne dosegnete ispravan stupanj kuhanja.



### 5.4 OptiHeat Control (3 korak Indikator preostale topline)

#### UPOZORENJE!

 /  /  Sve dok je indikator vidljiv, postoji opasnost od opekline od preostale topline.

Indukcijske zone kuhanja stvaraju toplinu potrebnu za kuhanje izravno na dnu posuđa. Staklokeramika se zagrijava toplinom posuđa.

Indikator se pojavljuje kad je zona kuhanja vruća. Oni prikazuju razinu preostale topline za zone kuhanja koje trenutno koristite:

 - nastavak kuhanja,

 - održavanje topline,

 - preostala toplina.

Indikator se također može pojaviti:

- na susjednim zonama za kuhanje, čak i ako ih ne koristite,
- kad se vruće posuđe postavi na hladnu zonu za kuhanje,
- kad je ploča za kuhanje isključena, ali je zona za kuhanje i dalje vruća.

Indikator nestaje kad se zona za kuhanje ohladi.

### 5.5 Korištenje zona kuhanja

Posuđe stavite na sredinu odabrane zone. Indukcijske polja za kuhanje automatski se prilagođavaju dimenzijama dna posuđa.



Za optimalan prijenos topline koristite posuđe čiji je promjer dna sličan veličini zone kuhanja (tj. maksimalna vrijednost promjera posuđa u „Tehnički podaci” > „Specifikacije polja kuhanja”). Provjerite je li vaša posuda pogodna za indukcijske ploče. Za više informacija o vrstama posuđa pogledajte "Savjeti i upute".

Možete kuhati i tako da veliko posuđe istovremeno postavite na dvije zone kuhanja. Posuđe mora pokrivati središta obje zone ali ne prelaziti oznaku područja. Ako se posuđe nalazi između dva središta, funkcija Bridge se neće uključiti.

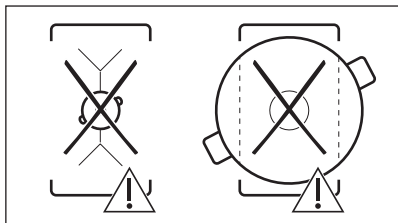
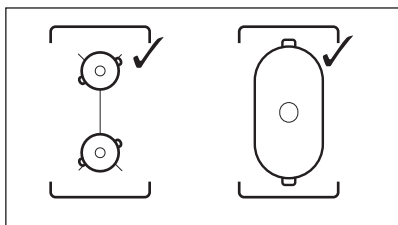

## 5.6 Bridge



Funkcija radi kada posuda pokriva središta dvije zone. Više informacija o pravilnom postavljanju posuda potražite u poglavlju "Korištenje zona kuhanja".

Ova funkcija povezuje dvije zone kuhanja s lijeve strane i one djeluju kao jedna.

Najprije postavite postavku kuhanja za jednu od zona kuhanja s lijeve strane.

**Za uključivanje funkcije:** dodirnite . Za postavljanje ili promjenu postavke kuhanja dodirnite jedan od upravljačkih senzora.

**Da biste deaktivirali funkciju:** dodirnite . Zone za kuhanje djeluju neovisno.

## 5.7 Automatsko zagrijavanje

Koristite funkciju kako biste u kraćem vremenu postigli željenu postavku topline. Kada je funkcija uključena, zona kuhanja na početku radi na najvišoj postavci topline, a zatim nastavlja raditi na željenoj postavci topline.



Da aktivirate funkciju, zona kuhanja mora biti hladna.

## Za uključivanje funkcije za zonu kuhanja:

dodirnite **P** (pojavljuje se ). Odmah dodirnite željeni stupanj kuhanja. Nakon 3 sekunde pojavljuje se .

**Za isključivanje funkcije:** promijenite postavku topline.

## 5.8 PowerBoost

Ta funkcija indukcijskim zonama kuhanja stavlja na raspolaganje više snage. Tu funkciju može se uključiti za indukcijske zone kuhanja samo za ograničeno vrijeme. Nakon toga, indukcijska zona kuhanja automatski se prebacuje na najviši stupanj zagrijavanja.



Pogledajte poglavlje "Tehnički podaci".

## Za uključivanje funkcije za zonu kuhanja:

dodirnite **P**. se uključuje.

**Za isključivanje funkcije:** promijenite stupanj kuhanja.

## 5.9 Tajmer

- **Tajmer odbrojavanja**  
Ovu funkciju možete koristiti za postavljanje dužine trajanja jednog kuhanja.

Prvo postavite stupanj kuhanja za zonu kuhanja, zatim postavite funkciju.

**Za odabir zone kuhanja:** dodirnite više puta dok se ne pojavi indikator zone kuhanja.

**Za uključivanje funkcije:** dodirnite **+** tajmera za postavljanje vremena (00 - 99 minuta). Kada indikator zone kuhanja počne bljeskati, vrijeme se odbrojava.

**Za pregled preostalog vremena:** dodirnite za postavljanje zone kuhanja. Indikator zone kuhanja počinje bljeskati. Na zaslonu se prikazuje preostalo vrijeme.

**Promjena vremena:** dodirnite za postavljanje zone kuhanja. Dodirnite **+** ili **-**.

**Za isključivanje funkcije:** dodirnite za postavljanje zone kuhanja i zatim dodirnite **-**. Preostalo vrijeme se odbrojava do **00**. Indikator zone kuhanja nestaje.



Kada odbrojavanje završi, oglašava se zvučni signal i bljeska **00**. Zona kuhanja se isključuje.

**Za isključivanje zvuka:** dodirnite

• **CountUp Timer**

Ovu funkciju možete koristiti za nadzor trajanja rada zone kuhanja.

**Za odabir zone kuhanja:** dodirnite više puta dok se ne pojavi indikator zone kuhanja.

**Za uključivanje funkcije:** dodirnite tajmera. se uključuje. Kad indikator zone kuhanja počne bljeskati, vrijeme se odbrojava. Na zaslonu se naizmjenično prikazuje i proteklo vrijeme (u minutama).

**Kako biste vidjeli koliko dugo zona**

**kuhanja radi:** dodirnite za postavljanje zone kuhanja. Indikator zone kuhanja počinje bljeskati. Zaslom pokazuje koliko dugo zona radi.

**Za isključivanje funkcije:** dodirnite i zatim dodirnite ili . Indikator zone kuhanja nestaje.

• **Zvučni alarm**

Tu funkciju možete koristiti kad je ploča za kuhanje uključena i zone kuhanja ne rade. Na zaslon stupnja kuhanja prikazuje se

**Za uključivanje funkcije:** dodirnite a zatim dodirnite ili tajmera za postavljanje vremena. Kada odbrojavanje završi, oglašava se zvučni signal i bljeska **00**.

**Za isključivanje zvuka:** dodirnite



Ta funkcija nema utjecaja na rad zona kuhanja.

**5.10 Pauza**

Ova funkcija podešava sve aktivne zona kuhanja na najnižu postavku topline.

Kad funkcija radi, svi ostali simboli na upravljačkim pločama su zaključani.

Funkcija ne zaustavlja funkcije tajmera.

**1. Za uključivanje funkcije:** pritisnite .  
 pojavljuje se. Postavka topline je spuštена na 1.

**2. Za isključivanje funkcije:** pritisnite .  
Pojavljuje se prethodna postavka stupnja kuhanja .

**5.11 Blokiranje**

Možete zaključati upravljačku ploču tijekom rada zona kuhanja. To sprječava nehotičnu promjenu stupnja kuhanja.

**Najprije podesite stupanj kuhanja.**

**Za uključivanje funkcije:** dodirnite . se uključuje u trajanju od 4 sekunde. Tajmer ostaje uključen.

**Za isključivanje funkcije:** dodirnite .  
Prethodna postavka se uključuje.



Kada isključite ploču za kuhanje, isključit ćete i ovu funkciju.

**5.12 Uređaj za zaštitu djece**

Ova funkcija sprječava nehotično uključivanje ploče za kuhanje.

**Za uključivanje funkcije:** uključite ploču za kuhanje pomoću . Ne postavljajte nijedan stupanj kuhanja. Dodirnite u trajanju od 4 sekunde. se uključuje. Isključite ploču za kuhanje pomoću .

**Za isključivanje funkcije:** uključite ploču za kuhanje pomoću . Ne postavljajte nijedan stupanj kuhanja. Dodirnite u trajanju od 4 sekunde. se uključuje. Isključite ploču za kuhanje pomoću .

**Za premošćenje funkcije za samo jedno vrijeme kuhanja:** uključite ploču za kuhanje pomoću . se uključuje. Dodirnite u trajanju od 4 sekunde. **Postavite stupanj kuhanja u sljedećih 10 sekundi.** Možete





rukovati pločom za kuhanje. Kad isključite ploču za kuhanje pomoću ① funkcija ponovno radi.

### 5.13 OffSound Control (Uključivanje i isključivanje zvukova)

Isključite ploču za kuhanje. Dodirnite ① u trajanju od 3 sekunde. Zaslom se uključuje i isključuje. Dodirnite  na 3 sekunde.

Uključuje se  ili . Dodirnite + tajmera za odabir jednog od sljedećeg:

-  - zvukovi su isključeni
-  - zvukovi su uključeni

Za potvrdu odabira pričekajte dok se ploča za kuhanje automatski isključuje.

Kada je funkcija postavljena na  zvuk se oglašava samo kada:

- dodirnete ①
- Zvučni alarm pada
- Tajmer odbrojavanja pada
- stavite nešto na upravljačku ploču.

### 5.14 Upravljanje snagom

Ako je aktivno više zona, a potrošena snaga premašuje ograničenja napajanja, ova funkcija dijeli raspoloživu snagu između svih zona kuhanja (spojenih na istu fazu). Ploča za kuhanje kontrolira postavke topline kako bi zaštitila osigurače kućne instalacije.

- Zone kuhanja grupirane su u skladu s lokacijom i brojem faza u ploči za kuhanje. Svaka faza ima maksimalno opterećenje od (3700 W). Ako ploča za kuhanje dosegne maksimalno ograničenje raspoložive snage unutar jedne faze, snaga zona kuhanja će se automatski smanjiti.
- Postavka topline zadnje odabrane zone kuhanja uvijek je prioritet. Preostala snaga podijelit će se između prethodno aktiviranih zona kuhanja obrnutim redoslijedom odabira.
- Zaslom postavke topline u smanjenim zonama mijenja se između početno odabrane postavke topline i postavke smanjene topline.
- Pričekajte dok se na zaslonu zaustavi bljeskanje ili smanjite postavku topline zadnje odabrane zone kuhanja. Zone

kuhanja nastavit će raditi s postavkom smanjene topline. Ako je potrebno, ručno promijenite postavke topline zona kuhanja. Pogledajte ilustraciju mogućih kombinacija u kojima se snaga može rasporediti između zona kuhanja.

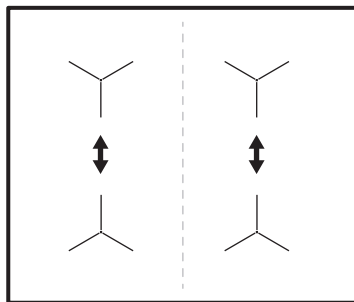

### 5.15 Hob²Hood

To je napredna automatska funkcija koja spaja ploču za kuhanje na posebnu kuhinjsku napu. I ploča za kuhanje i kuhinjska napa imaju komunikaciju preko infracrvenog signala. Brzina ventilatora automatski se definira na temelju postavke načina rada i temperature najtoplijeg posuđa na ploči za kuhanje. Ventilatorom također možete ručno upravljati i sa ploče za kuhanje.



Za većinu napa daljinski je sustav izvorno isključen. U slučaju da je isključen, prije uporabe funkcije ga uključite. Za više informacija pogledajte korisnički priručnik za napu.

#### Automatsko upravljanje funkcijom

Za automatsko upravljanje funkcijom, podesite automatski način rada na H1 – H6. Ploča za kuhanje je izvorno podešena na H5. Napa reagira kad god radite s pločom za kuhanje. Ploča za kuhanje automatski prepoznaje temperaturu posuđa i prilagođava brzinu ventilatora.

## Automatski načini rada





	Automatsko svjetlo	Vrenje <sup>1)</sup>	Prženje <sup>2)</sup>
H0	Isključeno	Isključeno	Isključeno
H1	Uključeno	Isključeno	Isključeno
H2 <b>3)</b>	Uključeno	Brzina ventilatora 1	Brzina ventilatora 1
H3	Uključeno	Isključeno	Brzina ventilatora 1
H4	Uključeno	Brzina ventilatora 1	Brzina ventilatora 1
H5	Uključeno	Brzina ventilatora 1	Brzina ventilatora 2
H6	Uključeno	Brzina ventilatora 2	Brzina ventilatora 3

1) Ploča za kuhanje detektira proces vrenja i aktivira brzinu ventilatora u skladu s automatskim načinom rada.

2) Ploča za kuhanje detektira proces prženja i aktivira brzinu ventilatora u skladu s automatskim načinom rada.

3) Ovaj način rada aktivira ventilator i svjetlo i ne ovisi o temperaturi.

### Promjena automatskog načina rada

1. Isključite ploču za kuhanje.
2. Pritisnite  na 3 sekunde. Zaslom se uključuje i isključuje.
3. Pritisnite  na 3 sekunde.
4. Pritisnite  nekoliko puta dok se ne pojavi .
5. Pritisnite  tajmera za odabir automatskog načina rada.







Da biste direktno upravljali napom na ploči nape, isključite automatski način rada funkcije.



Kad završite s kuhanjem i isključite ploču za kuhanje, ventilator nape će možda i dalje raditi određeno vrijeme. Nakon tog vremena sustav automatski isključuje ventilator i sprječava nehotično uključivanje ventilatora tijekom sljedećih 30 sekundi.

### Ručno upravljanje brzinom ventilatora

Funkcijom također možete ručno upravljati.

Da biste to učinili, pritisnite  kad je ploča za kuhanje uključena. To isključuje automatski rad funkcije i omogućuje vam ručnu promjenu brzine ventilatora. Pritiskom na  povećavate brzinu ventilatora za jedan. Kad dosegnete intenzivnu razinu i ponovno pritisnete , postavit ćete brzinu ventilatora na 0 što isključuje ventilator nape. Za ponovno uključivanje ventilatora na brzinu 1 pritisnite .



Za automatsko aktiviranje rada funkcije, isključite ploču za kuhanje i ponovno je uključite.

### Uključivanje svjetla

Ploču za kuhanje možete postaviti tako da automatski uključi svjetlo kad god uključite ploču za kuhanje. Da biste to učinili, podesite automatski način rada na H1 – H6.



Svjetlo na napi se isključuje 2 minute nakon isključivanja ploče za kuhanje.

## 6. SAVJETI I PREPORUKE



### UPOZORENJE!

Pogledajte poglavlja sa sigurnosnim uputama.

## 6.1 Posuđe



Za indukcijska polja za kuhanje snažno elektro-magnetsko polje stvara toplinu u posuđu vrlo brzo.

Koristite indukcijska polja za kuhanje s prikladnim posuđem.

- Kako biste spriječili pregrijavanje i poboljšali učinkovitost zona, posuđe mora biti što je moguće deblje i ravnije.
- Osigurajte da je dno posuđa čisto i suho prije postavljanja na površinu ploče.
- Uvijek pazite da ne klizite ili da ne trljate posuđe o rubove i uglove stakla jer to može uzrokovati pucanje ili oštećenje staklene površine.

### Materijal posuđa

- **točno:** lijevano željezo, čelik, emajlirani čelik, nehrđajući čelik, višeslojno dno (koji je proizvođač označio kao odgovarajuće).
- **netočno:** aluminij, bakar, mesing, staklo, keramika, porculan.

### Posuđe je pogodno za indukcijsku ploču ako:

- voda brzo ključa u polju postavljenom na najvišu postavku topline.
- magnet reagira na dno posuđa.

### Dimenzije posuđa

- Indukcijske polja za kuhanje automatski se prilagođavaju dimenzijama dna posuđa. Pogledajte „Tehnički podaci” > „Specifikacije polja kuhanja” za ispravne dimenzije posuđa. Posuđe stavite na sredinu zone kuhanja.
- Učinkovitost polja kuhanja povezana je s promjerom posuđa. Za optimalan prijenos topline koristite posuđe čiji je promjer dna sličan veličini zone kuhanja (tj. maksimalna vrijednost promjera posuđa u „Tehnički podaci” > „Specifikacije polja kuhanja”).
  - Posuđe manjeg promjera od određenog polja kuhanja prima samo dio snage koju stvara polje kuhanja, što rezultira sporijim zagrijavanjem.
  - Iz sigurnosnih razloga i zbog optimalnih rezultata kuhanja, nemojte koristiti posuđe veće od navedenog u "Specifikacija polja kuhanja".

Izbjegavajte držanje posuđa u blizini upravljačke ploče tijekom kuhanja. To može utjecati na rad upravljačke ploče ili slučajno aktivirati funkcije ploče za kuhanje.



Pogledajte odjeljak "Tehnički podaci".

## 6.2 Buka tijekom rada



Zvukovi su uobičajena pojava i ne ukazuju na kvar uređaja. Zvukovi posuđa mogu se razlikovati ovisno o materijalu posuđa i razini snage.

### Buka povezana s posuđem:

- zvuk pucketanja: posuđe je izrađeno od različitih materijala (struktura „sendviča”).
- zvuk zviždanja: koristite zonu kuhanja s visokim razinama električne snage, a posuđe je izrađeno od različitih materijala (struktura "sendviča").
- zujanje: koristite visoku razinu snage.

### Zvukovi povezani s pločom za kuhanje:

- klikanje: događa se električno prebacivanje.
- šištanje, zujanje: ventilator radi.
- ritmički zvuk: otkriveno je posuđe.

## 6.3 Öko Timer (Eko Tajmer)

Radi uštede energije, grijač polja kuhanja isključuje se prije oglašavanja tajmera za odbrojavanje. Razlika u vremenu rada ovisi o postavljenoj postavci topline i vremenu pečenja.

## 6.4 Pojednostavljeni vodič za kuhanje

Povezanost između stupnja kuhanja zone i njezine potrošnje snage nije linearna. Kada povećate stupanj kuhanja, to povećanje nije proporcionalno povećanju potrošnje energije. To znači da zona kuhanja sa srednjim stupnjem kuhanja troši manje od polovice svoje snage.



Podaci u tablici služe samo kao smjernice.

Postavka topli- ne	Koristi se za:	Vrijeme (min)	Savjeti
☒ - 1	Održavanje kuhane hrane toplom.	prema po- trebi	Stavite poklopac na posude.
1 - 3	Umak Hollandaise; topljeni: maslac, čokolada, želatina.	5 - 25	Pomiješajte s vremena na vrijeme.
2 - 3	Stvrdnite: pahuljasti omet, pečena jaja.	10 - 40	Kuhajte poklopljeno.
3 - 5	Kuhanje riže i jela na bazi mlijeka, zagrijavanje gotovih jela.	25 - 50	Dodajte najmanje dvostruko više vode nego riže, jela na mlijeku promiješajte na pola postupka kuhanja.
5 - 7	Dinstano povrće, riba, meso.	20 - 45	Dodajte nekoliko žlica vode. Provjerite količinu vode tijekom procesa.
7 - 9	Krumpiri na pari i drugo povrće.	20 - 60	Dno posude prekrijte s 1-2 cm vode. Provjerite razinu vode tijekom procesa. Posudu držite poklopljenom.
7 - 9	Kuhajte veće količine hrane, variva i juha.	60 - 150	Do 3 l tekućine plus sastojci.
9 - 12	Lagano prženje: odresci, teleći cordon-bleu, kotleti, mljeveno meso u tijestu, kobasice, jetra, zaprška, jaja, palačinke, uštipci.	prema po- trebi	Po potrebi okrenite.
12 - 13	Jako prženje, prženi naribani krumpir, kare odresci, odresci.	5 - 15	Po potrebi okrenite.
14	Zakuhajte vodu, skuhanje tjesteninu, zapecite meso (gulaš, pečenje u loncu), ispržite čips.		
<b>P</b>	Zakuhajte velike količine vode. PowerBoost je uključen.		

## 6.5 Savjeti i preporuke za Hob<sup>2</sup>Hood

Kada upravljate pločom za kuhanje s funkcijom:

- Zaštitite ploču nape od izravne sunčeve svjetlosti.
- Ne gledajte u halogeno svjetlo na ploči nape.
- Ne prekrivajte upravljačku ploču ploče za kuhanje.
- Ne prekidajte signal između ploče za kuhanje i nape (na primjer rukom, ručicom posuđa ili visokim loncem). Pogledajte sliku.

**Napa na slici dolje služi samo kao ilustracija.**

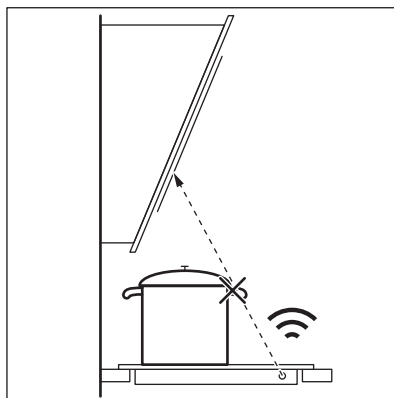



Ostali daljinski upravljani uređaji mogu blokirati signal. Ne koristite nikakve takve uređaje u blizini ploče za kuhanje dok je Hob<sup>2</sup>Hood uključen.

**Napa štednjaka s funkcijom Hob<sup>2</sup>Hood**  
Cijeli asortiman napa štednjaka koje rade s ovom funkcijom potražite na našoj

internetskoj stranici namijenjenoj potrošačima. Nape štednjaka Electrolux koje rade s ovom funkcijom moraju imati oznaku .

## 7. ODRŽAVANJE I ČIŠĆENJE



### UPOZORENJE!

Pogledajte poglavlja sa sigurnosnim uputama.

### 7.1 Opće informacije

- Očistite ploču za kuhanje nakon svake uporabe.
- Uvijek koristite posuđe za kuhanje s čistim dnom.
- Ogrebotine ili tamne mrlje na površini ne utječu na rad ploče za kuhanje.
- Koristite posebno sredstvo za čišćenje prikladno za površine ploče za kuhanje.
- Uvijek koristite strugač koji se preporučuje za ploče za kuhanje sa staklenom površinom. Strugač koristite samo kao dodatni alat za čišćenje stakla nakon standardnog postupka čišćenja.



### UPOZORENJE!

Za čišćenje staklene površine nemojte koristiti noževe niti bilo kakve druge oštre, metalne predmete.

### 7.2 Čišćenje kuhanje

- **Odmah uklonite:** rastopljenu plastiku, plastičnu foliju, sol, šećer i hranu sa šećerom, u protivnom prljavština može oštetiti ploču za kuhanje. Vodite računa da ne dođe do opekлина. Koristite posebni strugač za staklenu površinu pod oštrim kutom i oštricu pomičite po površini.
- **Uklonite kad se ploča dovoljno ohladi** krugove od kamenca, krugove od vode, mrlje od masnoće, sjajne metalne promjene boje. Očistite ploču za kuhanje vlažnom krpom i neabrazivnim deterdžentom. Nakon čišćenja ploču za kuhanje posušite mekom krpom.
- **Uklonite sjajne metalne promjene boje:** koristite otopinu vode s octom i očistite staklenu površinu krpom.



## 8. RJEŠAVANJE PROBLEMA





### UPOZORENJE!

Pogledajte poglavlja sa sigurnosnim uputama.

## 8.1 Što učiniti ako ...

Problem	Mogući uzrok	Rješenje
Ne možete uključiti ili koristiti ploču za kuhanje.	Ploča za kuhanje nije priključena na napajanje ili nije pravilno priključena.	Provjerite je li ploča za kuhanje ispravno priključena na napajanje.
	Osigurač je pregorio.	Provjerite je li osigurač uzrok kvara. Ako osigurač pregori opet i opet, obratite se kvalificiranom električaru.
	Postavku grijanja ne postavljate na 10 sekundi.	Ponovno uključite ploču za kuhanje i postavite vrijednost topline na manje od 10 sekundi.
	Dodirnuti ste 2 ili više senzorskih polja u isto vrijeme.	Dodirnite samo jedno polje senzora.
	Pauza radi.	Pogledajte poglavlje "Pauza".
Možete čuti stalni zvučni signal.	Na upravljačkoj ploči postoje mrlje od vode ili masti.	Očistite upravljačku ploču.
	Električna veza nije ispravna.	Iskopčajte ploču za kuhanje iz napajanja. Obratite se kvalificiranom električaru kako bi provjerio instalaciju.
Oglašava se zvučni signal i ploča se isključuje. Oglašava se zvučni signal kad se ploča isključuje.	Stavite nešto na jedno ili više senzorskih polja.	Uklonite predmet sa polja senzora.
	Ploča se isključuje.	Uklonite predmet sa polja senzora.
Indikator zaostale topline ne svijetli.	Nečime ste prekrili polje senzora ①.	Uklonite predmet sa polja senzora.
	Polje nije vruće jer je radilo samo kratko vrijeme ili je senzor oštećen.	Ako je zona radila dovoljno dugo da bi se zagrijala, obratite se ovlaštenom servisu.
Hob <sup>®</sup> Hood ne radi.	Pokrili ste upravljačku ploču.	Uklonite objekt s upravljačke ploče.
	Koristite vrlo visok lonac koji blokira signal.	Koristite manji lonac, promijenite zonu kuhanja ili ručno upravljajte napom.
Automatsko zagrijavanje ne radi.	Postavljena je najveća postavka topline.	Najviša postavka topline ima istu snagu kao i funkcija.
	Zona je vruća.	Neka se polje dovoljno ohladi.
Postavka topline mijenja se između dvije razine.	Upravljanje snagom radi.	Pogledajte poglavlje "Svakodnevna uporaba".
Upravljačka ploča postaje vruća na dodir.	Posuđe je preveliko ili ste ga stavili preblizu upravljačkoj ploči.	Ako je moguće, veliko posuđe stavite na stražnja polja.
Nema zvuka kad dodirnete polja senzora na ploči.	Zvukovi su isključeni.	Uključite zvukove. Pogledajte poglavlje "Svakodnevna uporaba".
 pojavljuje se.	Uređaj za zaštitu djece ili Blokiranje radi.	Pogledajte poglavlje "Svakodnevna uporaba".
 pojavljuje se.	Na zoni nema posuđa.	Stavite posuđe na zonu kuhanja.

Problem	Mogući uzrok	Rješenje
	Posuđe nije odgovarajuće.	Koristite posuđe prikladno za indukcijske ploče. Pogledajte poglavlje "Savjeti i preporuke".
	Promjer dna posuđa premali je za polje za kuhanje.	Koristite posuđe s točnim dimenzijama. Pogledajte odjeljak "Tehnički podaci".
Zagrijavanje traje dugo.	Posuđe je premalog promjera i prima samo dio snage koju stvara polje za kuhanje.	Za optimalan prijenos topline koristite posuđe čiji je promjer dna sličan veličini zone kuhanja (tj. maksimalna vrijednost promjera posuđa u „Tehnički podaci” > „Specifikacije polja kuhanja”).
 i broj su prikazani.	Došlo je do pogreške u ploči za kuhanje.	Isključite i nakon 30 sekundi ponovno uključite ploču za kuhanje. Ako se  ponovno pojavi, ploču za kuhanje iskopčajte iz mrežnog napajanja. Nakon 30 sekundi, ponovno spojite ploču za kuhanje. Ako i dalje dolazi do problema, obratite se ovlaštenom servisnom centru.

## 8.2 Ako ne možete pronaći rješenje...

Ako sami ne uspijete pronaći rješenje za problem, obratite se prodavaču ili ovlaštenom servisnom centru. Navedite podatke s nazivne pločice. Također navedite šifru koja se sastoji od tri slova za staklokeramiku (nalazi se u kutu staklene površine) i poruku

o pogrešci koja se pojavi. Budite sigurni da ste pravilno rukovali pločom za kuhanje. Ako niste, servis kojeg će obaviti servisni tehničar ili zastupnik neće biti besplatan ni za vrijeme jamstvenog roka. Informacije o jamstvenom roku i ovlaštenim servisnim centrima nalaze se u jamstvenoj knjižici.

## 9. TEHNIČKI PODACI

### 9.1 Natpisna pločica

Model EIV6340X  
 Vrsta 61 B4A 01 AA  
 Indukcija 7.35 kW  
 Ser.Nr. ....  
 ELECTROLUX

PNC 949 492 869 00  
 220 - 240 V / 400 V 2N, 50 - 60 Hz  
 Proizvedeno u: Rumunjska  
 7.35 kW



## 9.2 Specifikacije polja za kuhanje

Zona kuhanja	Nominalna snaga (maksimalno pod-ešavanje topline) [W]	PowerBoost [W]	PowerBoost maksimalno trajanje [min]	Promjer posuđa [mm]
Lijeva prednja	2300	3200	10	125 - 210
Lijeva stražnja	2300	3200	10	125 - 210
Desna prednja	1400	2500	4	125 - 145
Desna stražnja	1800	2800	10	145 - 180

Snaga zona kuhanja može se razlikovati u nekim malim rasponima od podataka u tablici. Mijenja se ovisno o materijalu i dimenzijama posuđa.

Za optimalan prijenos topline i rezultate kuhanja koristite posuđe čiji je promjer dna

sličan veličini zone kuhanja (tj. maksimalna vrijednost promjera posuđa u tablici). Ne koristite posuđe veće od promjera polja kuhanja.

## 10. ENERGETSKA UČINKOVITOST

### 10.1 Informacije o proizvodu u skladu s EU uredbom o ekološkom dizajnu

Identifikacija modela	EIV6340X	
Vrsta ploče za kuhanje	Ugradbena ploča za kuhanje	
Broj zona za kuhanje	4	
Toplinska tehnologija	Indukcija	
Promjer kružnih zona za kuhanje (Ø)	Lijeva prednja	21.0 cm
	Lijeva stražnja	21.0 cm
	Desna prednja	14.5 cm
	Desna stražnja	18.0 cm
Potrošnja energije po zoni kuhanja (EC electric cooking)	Lijeva prednja	178.4 Wh/kg
	Lijeva stražnja	178.4 Wh/kg
	Desna prednja	183.2 Wh/kg
	Desna stražnja	184.9 Wh/kg
Potrošnja energije ploče za kuhanje (EC electric hob)	181.2 Wh/kg	

IEC / EN 60350-2 - Kućanski električni uređaji za kuhanje - 2. dio: Ploče za kuhanje - Metode za mjerenje učinkovitosti.

Mjerenja potrošnje energije koja se odnose na polja kuhanja označena su oznakama odgovarajućih zona kuhanja.

### 10.2 Ušteda energije

Tijekom svakodnevnog kuhanja možete uštedjeti energiju ako slijedite savjete u nastavku.

- Kad zagrijavate vodu, koristite samo onu količinu koja vam je potrebna.





- Ako je moguće, posuđe uvijek poklopite poklopcima.
- Posuđe stavite izravno na središte zone kuhanja.
- Koristite preostalu toplinu za održavanje hrane toplom ili za njezino topljenje.

### 10.3 Informacije o proizvodu za potrošnju energije i maksimalno vrijeme do primjenjivog načina rada pri niskoj snazi

Potrošnja energije u načinu rada "isklj."	0.3 W
Maksimalno vrijeme potrebno da oprema automatski dosegne primjenjivi način rada pri niskoj snazi	2 min

## 11. BRIGA ZA OKOLIŠ

Reciklirajte materijale sa simbolom . Ambalažu za recikliranje odložite u prikladne spremnike. Pomozite u zaštiti okoliša i ljudskog zdravlja, kao i u recikliranju otpada od električnih i elektroničkih uređaja. Uređaje

označene simbolom  ne bacajte zajedno s kućnim otpadom. Proizvod odnesite na lokalno reciklažno mjesto ili kontaktirajte nadležnu službu.

# Tere tulemast Electroluxi kasutajate hulka! Aitäh, et valisite meie seadme.



Nõuandeid, brošüüre, tõrkeotsingu, remondi- ja hooldusteavet leiate:  
[www.electrolux.com/support](http://www.electrolux.com/support)

Jäetakse õigus teha muutusi.

## SISUKORD

1. OHUTUSINFO.....	42
2. OHUTUSJUHISED.....	44
3. PAIGALDAMINE.....	46
4. TOOTE KIRJELDUS.....	47
5. IGAPÄEVANE KASUTAMINE.....	49
6. NÕUANDED JA SOOVITUSED.....	54
7. PUHASTAMINE JA HOOLDUS.....	56
8. TÕRKEOTSING.....	57
9. TEHNILISED ANDMED.....	59
10. ENERGIATÕHUSUS.....	59
11. JÄÄTMEKÄITLUS.....	60

## 1. ⚠ OHUTUSINFO

Enne seadme paigaldamist ja kasutamist lugege kaasasolev juhend tähelepanelikult läbi. Tootja ei võta endale vastutust vigastuste või varalise kahju eest, mis on tingitud paigaldusnõuete eiramisest või väärast kasutusest. Hoidke kasutusjuhend kindlas kohas alles, et saaksite seda vajadusel vaadata.

### 1.1 Laste ja haavatavate inimeste turvalisus

- Vähemalt 8-aastased ja vanemad lapsed ning piiratud füüsiliste, sensorsete või vaimsete võimete või väheste kogemuste ja teadmistega isikud tohivad seda seadet kasutada järelevalve all või kui neid on õpetatud seadet ohutul viisil kasutama ja mõistma kaasnevaid ohte. Lapsed vanuses kuni 8 aastat ning raske või väga keerulise puudega isikud tuleks hoida seadmest eemal, kui neil ei saa pidevalt silma peal hoida.
- Jälgige, et lapsed ei mängiks seadmega.

- Hoidke pakendimaterjal lastele kättesaamatus kohas ja kõrvaldage see nõuetekohaselt.
- HOIATUS: Seade ja selle juurde kuuluvad osad lähevad kasutamise ajal kuumaks. Hoidke lapsed ning lemmikloomad töötavast ja jahtuvast seadmest eemal.
- Kui seadmehel on olemas laste ohutusseade, tuleks see sisse lülitada.
- Lapsed ei tohi ilma järelvalveta seadet puhastada ega hooldustoiminguid läbi viia.

## 1.2 Üldine ohutus

- See seade on ette nähtud ainult toidu valmistamiseks.
- See seade on ettenähtud kasutamiseks kodumajapidamise siseruumides.
- Seda seadet võib kasutada kontorites, hotellide külalistetubades, hommikusöögiga külalistetubades, talumajapidamistes ja muudes sarnastes majutusruumides, kui selline kasutamine ei ületa (keskmist) kodumajapidamise kasutuskoormust.
- HOIATUS: Seade ja selle juurde kuuluvad osad lähevad kasutamise ajal kuumaks. Olge ettevaatlik, et te kütteelemente ei puutuks.
- HOIATUS: Kui kasutate toiduvalmistamisel kuuma rasva või õli ja jätate pliidi järelvalveta, võib see olla ohtlik ja põhjustada tulekahju.
- Suits viitab ülekuumenemisele. Ärge kunagi kasutage toiduainetest põhjustatud tulekahju kustutamiseks vett. Lülitage seade välja ja katke leegid näiteks tuletõrjetekiga või kaanega.
- HOIATUS: Seadet ei tohi kasutada välise lülitusseadme kaudu (nt taimer) ega ühendada vooluvõrku, mis regulaarselt sisse ja välja lülitub.
- ETTEVAATUST: Toiduvalmistusprotsess. Lühiajalise toiduvalmistamise puhul ei tohi pliidi juurest lahkuda.
- HOIATUS: Tuleoht: Ärge hoidke keeduväljadel mingeid esemeid.

- Metallesemeid – nuge, kahvleid, lusikaid ega potikaasi ei tohiks pliidi pinnale panna, sest need võivad kuumeneda.
- Ärge kasutage seadet enne, kui see on köögimööblisse sisse ehitatud.
- Ärge kasutage seadme puhastamiseks veepihustit ega aurupuhastit.
- Pärast kasutamist lülitage nupu abil pliidi element välja; ärge jääge lootma üksnes keedunõu detektorile.
- HOIATUS: Kui pind on mõranenud, lülitage võimaliku elektrilöögi vältimiseks seade välja. Juhul, kui seade on vooluvõrku ühendatud harukarbi abil, lülitage seade elektrivõrgust välja pealüliti kaudu. Mõlemal juhul võtke ühendust teeninduskeskusega.
- Kui toitejuhe on kahjustatud, laske see ohutuse tagamiseks asendada tootja esindajal, tema volitatud hooldekeskuses või kvalifitseeritud isikul.
- HOIATUS: Kasutage ainult selliseid pliidi kaitsevõresid, mis on seadme tootja poolt valmistatud või tootja poolt heaks kiidetud ja kasutusjuhendis loetletud, või seadmega kaasasolevaid pliidi kaitsevõresid. Ebasobiva kaitsevõre kasutamine võib kaasa tuua õnnetuse.

## 2. OHUTUSJUHISED

### 2.1 Paigaldamine

#### HOIATUS!

Seadet tohib paigaldada ainult kvalifitseeritud tehnik.

#### HOIATUS!

Kehavigastuse või seadme kahjustamise oht.

- Eemaldage kõik pakkematerjalid.
- Kahjustatud seadet ei tohi paigaldada ega kasutada.
- Järgige seadmega kaasasolevaid paigaldusjuhiseid.
- Tagage minimaalne kaugus muudest seadmetest ja mööbliesemetest.
- Kuna seade on raske, olge selle liigutamisel ettevaatlik. Kasutage töökindaid ja kinnisi jalanõusid.
- Tihendage kapi lõikepinnad hermeetikuga, et niiskus ei tekitaks pundumist.
- Kaitske seadme põhja auru ja niiskuse eest.
- Ärge paigaldage seadet ukse kõrvale ega akna alla. Vastasel korral võivad tulised anumad ukse või akna avamisel seadme pealt maha kukkuda.
- Kõigi seadmete põhjas on jahutusventilaator.
- Kui seade paigaldatakse sahtli kohale:
  - Ärge hoidke seal väikseid esemeid või pabereid, mida õhupuhasti võib sisse imeda, sest see võib kahjustada jahutusventilaatorit või jahutussüsteemi.

- Jälgige, et seadme põhja ja lahtris olevate asjade vahele jääks vähemalt 2 cm vaba ruumi.
- Eemaldage kõik seadme alla kappi paigaldatud eralduspaneelid.

## 2.2 Elektriühendus

### HOIATUS!

Tulekahju- ja elektrilöögioht.

- Kõik elektriühendused peab tegema kvalifitseeritud elektrik.
- Seade peab olema maandatud .
- Enne iga toimingu alustamist veenduge, et seade on vooluvõrgust lahutatud.
- Kontrollige, kas andmeplaadil olevad elektriandmed vastavad teie kohaliku vooluvõrgu näitajatele.
- Veenduge, et seade on õigesti paigaldatud. Lahtiste või valede toitekaablite või -pistikute kasutamisel (kui see on asjakohane) võib kontakt liigselt kuumeneda.
- Kasutage õiget elektrivõrgu kaablit.
- Ärge laske elektrivõrgu kaabli keerduda.
- Veenduge, et löögikaitse on paigaldatud.
- Paigaldage kaablile tõmbetõkise klamber.
- Veenduge, et toitekaabel või -pistik (kui see on asjakohane) ei puutu vastu kuuma seadet või toidunõusid, kui seadme pistikupessa ühendate.
- Ärge kasutage mitmikpistikuid ega pikenduskaableid.
- Vältige toitepistiku ja -kaabli kahjustamist (kui see on asjakohane). Kahjustatud toitekaabli vahetamiseks võtke ühendust volitatud teeninduskeskuse või elektrikuga.
- Isoleeritud ja isoleerimata osad peavad olema kinnitatud nii, et neid ei saaks ilma tööriistadeta eemaldada.
- Ühendage toitepistik seinakontakti alles pärast paigalduse lõpuleviimist. Veenduge, et pärast paigaldamist säilib juurdepääs toitepistikule.
- Kui seinakontakt logiseb, ärge pange sinna toitepistikut.
- Seadet vooluvõrgust eemaldades ärge tõmmake toitekaablist. Võtke alati kinni pistikust.
- Kasutage ainult õigeid isolatsiooniseadiseid: kaitseüliliteid,

- kaitsmeid (keermega kaitsmed tuleb pesast eemaldada), maalekkevoolu kaitsmeid ja kontaktoreid.
- Seadme ühendus vooluvõrguga tuleb varustada mitmepooluselise isolatsiooniseadisega. Isolatsiooniseadise lahutatud kontaktide vahemik peab olema vähemalt 3 mm.

## 2.3 Kasutamine

### HOIATUS!

Vigastuse, põletuse või elektrilöögioht!

- Ärge muutke seadme tehnilisi omadusi.
- Enne esimest kasutamist eemaldage kogu pakend, sildid ja kaitsekile (kui on olemas).
- Veenduge, et ventilatsioonivad pole kinni.
- Ärge jätkke töötavat seadet järelvalveta.
- Pärast iga kasutuskorda lülitage keedualad „välja“.
- Ärge pange keeduväljadele söögiriistu ega kastrulikaant. Need võivad muutuda kuumaks.
- Ärge kasutage seadet märgade kätega ega veega kokku puutudes.
- Ärge kasutage seadet töö- ega hoiupinnana.
- Kui seadme pinda peaks tekkima mõra, tuleb seade kohe vooluvõrgust eemaldada. See hoiab ära elektrilöögi.
- Inimesed, kellel on südamestimulaator, peaksid töötavatest induktsiooniväljadest hoiduma vähemalt 30 cm kaugusele.
- Kui panete toitu kuuma õli sisse, võib see pritsida.
- Ärge kasutage alumiiniumfooliumi ega muid materjale toiduvalmistuspinna ja keedunõu vahel, välja arvatud juhul, kui selle seadme tootja on määranud teisiti.
- Kasutage ainult selle seadme jaoks tootja poolt ettenähtud lisatarvikuid.

### HOIATUS!

Tulekahju ja plahvatuse oht.

- Kuumutamisel võivad rasvad ja õlid eraldada süttivaid aure. Kui kasutate toiduvalmistamiseks rasva või õli, vältige nende kokkupuudet leekide või kuumutatud esemetega.

- Väga kuumast õlist eralduvad aurud võivad põhjustada iseeneslikku süttimist.
- Toidujääke sisaldav kasutatud õli võib põhjustada tulekahju madalamal temperatuuril, kui esmakordselt kasutatav õli.
- Ärge pange tuleohtlikke või tuleohtliku ainega märgunud esemeid seadmesse, selle lähedusse ega peale.

#### HOIATUS!

Seadme kahjustamise oht.

- Põletuste vältimiseks ärge hoidke tuliseid nõusid juhtpaneelil.
- Ärge pange kuuma panni katet pliidi klaaspinnale.
- Ärge laske nõul kuivaks keeda.
- Olge ettevaatlik ja ärge laske esemel ega keedunõudel seadmele kukkuda. Pind võib kahjustuda.
- Ärge aktiveerige keeduväljasid tühjade keedunõudega ega ilma keedunõudeta.
- Valumalmist või kahjustatud põhjaga kööginõud võivad tekitada klaasile/ klaaskeraamikale kriimustusi. Tõstke alati esemed üles, kui peate neid pliidiplaadil liigutama.

### 2.4 Puhastus ja hooldus

- Puhastage seadet regulaarselt, et vältida pinnamaterjali kahjustumist.
- Lülitage seade välja ja laske sel enne puhastamist jahtuda.

- Puhastage seadet niiske pehme lapiga. Kasutage ainult neutraalseid pesuaineid. Ärge kasutage abrasiivseid tooteid, abrasiivseid puhastuslappe, lahusteid ega metallesemeid, kui pole märgitud teisiti.

### 2.5 Hooldus

- Seadme parandamiseks võtke ühendust volitatud teeninduskeskusega. Kasutage ainult originaalvaruosi.
- Teave selles seadmes olevate lampide ja eraldi müüdavate varulampide kohta: Need lambid taluvad ka koduste majapidamisseadmete äärmuslikumaid tingimusi, näiteks temperatuuri, vibratsiooni, niiskust või on mõeldud edastama infot seadme tööoleku kohta. Need pole mõeldud kasutamiseks muudes rakendustes ega sobi ruumide valgustamiseks.

### 2.6 Kõrvaldamine

#### HOIATUS!

Vigastus- või lämbumisoht.

- Seadme nõuetekohase kõrvaldamise kohta saate täpsemad juhiseid kohalikust omavalitsusest.
- Lahutage seade vooluvõrgust.
- Lõigake elektrijuhe seadme lähedalt läbi ja visake ära.

## 3. PAIGALDAMINE

#### HOIATUS!

Vt ohutust käsitlevaid peatükke.

### 3.1 Enne paigaldamist

Enne pliidi paigaldamist kirjutage üles järgmised andmesildil olevad andmed. Andmesilt asub seadme korpuse põhjal.

Seerianumber .....

### 3.2 Integreeritud pliidid

Integreeritud pliiti võib kasutada alles pärast seda, kui see on paigutatud sobivasse

standardile vastavasse sisseehitatud mööblisse ja tööpinda.

### 3.3 Ühenduskaabel

- Pliit tarnitakse koos ühendusjuhtme.
- Kui toitekaabel on kahjustunud, tuleb see asendada kaablitüübiga: H05V2V2-F mis talub 90 °C või kõrgemat temperatuuri. Võtke ühendust volitatud teeninduskeskusega. Ühenduskaabli tohib välja vahetada ainult kvalifitseeritud elektrik.

### 3.4 Monteerimine

Käsitsege seadet paigaldamise ajal ettevaatlikult, et vältida raami painutamist või kahjustamist.

Kui paigaldate pliidi õhupuhassti alla, vaadake õhupuhassti paigaldusjuhistest, milline peab olema seadmete vaheline minimaalne kaugus.

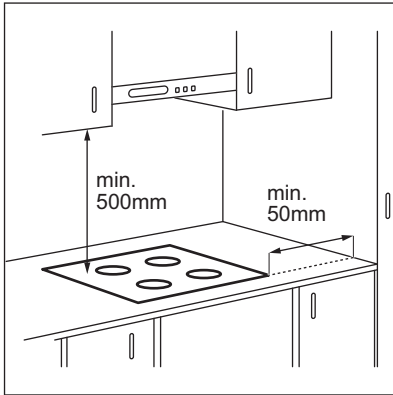

Kui seade paigaldatakse sahtli kohale, võivad seal olevad esemed toiduvalmistamise ajal pliidi ventilatsiooni tõttu soojaks minna.

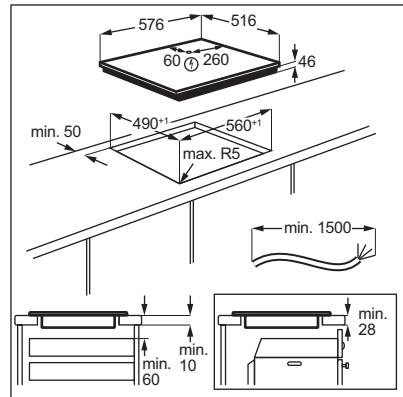

Leidke videoõpetus "Kuidas paigaldada Electroluxi induktsioonpliiti – töölaua paigaldamine", tippides otsinguaknasse alloleval joonisel toodud täispika nime.

 [www.youtube.com/electrolux](http://www.youtube.com/electrolux)  
[www.youtube.com/aeg](http://www.youtube.com/aeg)

How to install your Electrolux  
Induction Hob - Worktop installation 

## 4. TOOTE KIRJELDUS

### 4.1 Keeduala paigutus

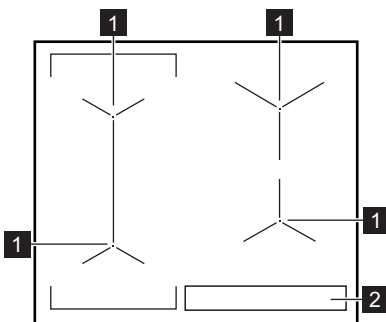

- 1 Induktsioonkeeduväli
- 2 Juhtpaneel

## 4.2 Juhtpaneeli paigutus

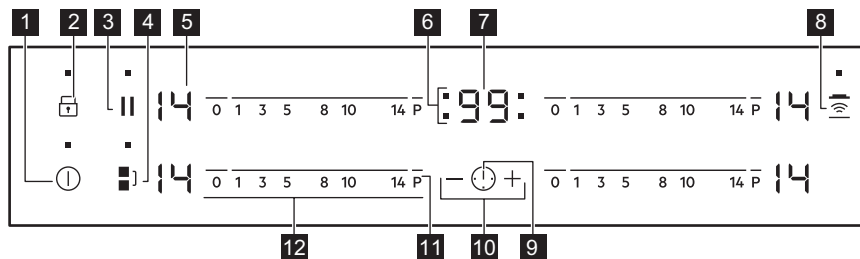

Kasutage seadmega töötamiseks sensorvälju. Ekraanid, indikaatorid ja helid annavad teada, millised funktsioonid on sees.

Sensorväli	Funktsioon	Märkus
1	Sees / Väljas	Pliidiplaadi sisse- ja väljalülitamiseks.
2	Lukk / Lapselukk	Juhtpaneeli lukustamiseks/avamiseks.
3	Paus	Funktsiooni sisse- ja väljalülitamiseks.
4	Bridge	Funktsiooni sisse- ja väljalülitamiseks.
5 -	Soojusastme näit	Soojusastme näitamiseks.
6 -	Keeduväljade taimerindikaatorid	Näitab, millise välja jaoks aeg on määratud.
7 -	Taimerinäidik	Aja näitamiseks minutites.
8	Hob²Hood	Funktsiooni käsitsirežiimi sisse- ja väljalülitamiseks.
9	-	Keeduvälja valimiseks.
10	-	Aja pikendamiseks või lühendamiseks.
11	PowerBoost	Funktsiooni sisselülitamiseks.
12 -	Juhtriiba	Soojusastme määramiseks.

## 4.3 Soojusastme näit

Ekraan	Kirjeldus
	Keeduväli on välja lülitatud.
	Keeduväli on sisse lülitatud.
	Paus on sees.



Ekraan	Kirjeldus
	Automaatne kuumutamine on sees.
	PowerBoost on sees.
+ number	Tegemist on rikkega.
	OptiHeat Control (3-astmeline jääkuumuse indikaator): toiduvalmistamise jätkamine / soojashoidmine / jääkuumus.
	Lukk / Lapselukk on sees.
	Sobimatu või liiga väike nõu, või ei ole keeduväljal üldse nõud.
	Automaatne väljalülitus on sees.

## 5. IGAPÄEVANE KASUTAMINE

### HOIATUS!

Vt ohutust käsitlevaid peatükke.

### 5.1 Sisse- ja väljalülitamine

Pliidi sisse- või väljalülitamiseks puudutage 1 sekundi vältel .

### 5.2 Automaatne väljalülitus

**Funktsioon seiskab pliidi automaatselt, kui:**

- kõik keedualad on välja lülitatud,
- pärast pliidi käivitamist ei määrata soojusastet,
- kui juhtpaneelile on midagi maha läinud või asetatud (nõu, lapp vms) ja seda pole sealt 10 sekundi jooksul eemaldatud. Kõlab helisignaal ja pliit lülitub välja. Eemaldage objekt või puhastage juhtpaneel.
- Pliit läheb liiga kuumaks (nt nõu on kuivalt plaadil). Enne kui pliiti uuesti kasutama hakkate, laske keedualal maha jahtuda.
- kasutate sobimatut keedunõud. Sümbol süttib ja 2 minuti pärast lülitub keeduväljal automaatselt välja.
- te pole keeduala välja lülitanud või soojusastet muutnud. Mõne aja möödudes süttib ja pliit lülitub välja.

### Soojusastme ja pliidi väljalülitusaja vaheline seos:

Soojusaste	Pliit lülitub välja pärast
1 - 3	6 tundi
4 - 7	5 tundi
8 - 9	4 tundi
10 - 14	1,5 tundi

### 5.3 Soojusaste

Soojusastme määramiseks või muutmiseks:

Puudutage juhtriba sobiva kuumusastme juures või liigutage juhtribal sõrme, kuni jõuate õige kuumusastmeni.

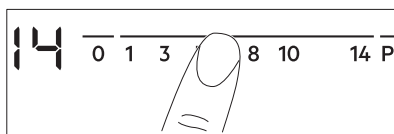

## 5.4 OptiHeat Control (3-astmeline jääkuumuse indikaator)

### ⚠ HOIATUS!

☰ / ☲ / ☱ Niikaua kui indikaator on sees, kaasneb põletusohv jääkuumuse tõttu.

Induksioonkeeduväljad toodavad toiduvalmistamiseks vajalikku kuumust otse keedunõude põhjas. Klaaskeraamikat kuumutatakse kööginõude kuumusega.

Indikaatorid lülituvad sisse, kui keeduväli on kuum. Need näitavad kasutatavate keeduväljade jääkuumuse taset:

☰ - jätka valmistamist,

☲ - soojashoidmine,

☱ - jääkuumus.

Indikaatorid võivad sisse lülituda ka:

- külgnevatel keeduväljadel, isegi juhul, kui te neid parajasti ei kasuta,
- kui keedunõu pannakse külmale keeduväljale,
- kui pliit on deaktiveeritud, kuid keeduväli on endiselt kuum.

Indikaator kaob, kui keeduala on jahtunud.

## 5.5 Keeduväljade kasutamine

Pange nõu valitud keeduvälja keskele. Induksioonkeedualad kohanduvad automaatselt nõu põhja suurusega.



Optimaalseks soojusülekaneks kasutage keedunõusid, mille põhja läbimõõt on sarnane keeduvälja suurusega (st keedunõu maksimaalse läbimõõdu väärtusega jaotises "Tehnilised andmed" > "Keeduvälja spetsifikatsioon"). Veenduge, et kasutate induksioonpliidi jaoks sobivaid keedunõusid. Lisateavet erinevate nõutüüpide kohta leiata jaotisest "Vihjeid ja näpunäiteid".

Suurema nõu puhul võite samaaegselt kasutada kahte keeduvälja. Nõu peab katma mõlema keeduvälja keskmeid ega tohi

ületada tähistatud ala. Kui nõu jääb kahe keeduala keskosade vahele, ei lülitu Bridge funktsioon sisse.

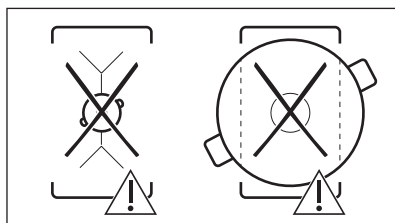
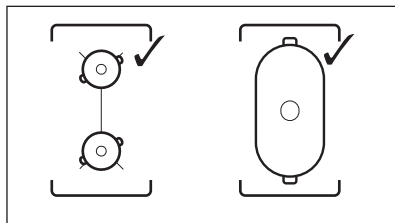

## 5.6 Bridge



Funktsioon töötab siis, kui nõu katab kahe keeduvälja keskmisi osi. Lisateavet kööginõude õige paigutuse kohta leiata jaotisest "Keedualade kasutamine".

See funktsioon ühendab kaks vasakpoolset keeduvälja ja need töötavad ühe keeduväljana.

Määrake esmalt ühe vasakpoolse keeduvälja kuumutusaste.

**Funktsiooni aktiveerimiseks:** puudutage ]. Kuumutusastme seadistamiseks või muutmiseks puudutage ühte puuteregulaatoritest.

**Funktsiooni deaktiveerimiseks:** puudutage ]. Kaks keeduvälja töötavad teineteisest sõltumatult.

## 5.7 Automaatne kuumutamine

Kasutage seda funktsiooni soovitud kuumusastme kiiremaks saavutamiseks. Kui see funktsioon on sees, töötab keeduväli kõigepealt kõrgeimal kuumusastmel, jätkates seejärel tööd soovitud kuumusastmel.



Funktsiooni aktiveerimiseks peab keeduväli olema külm.

### Keeduala funktsiooni aktiveerimiseks:

puudutage **P** (süttib **P**). Puudutage kohe soovitud soojusastet. 3 sekundi pärast süttib **R**.

**välja lülitamiseks:** muutke kuumusastet.

## 5.8 PowerBoost

See funktsioon võimaldab induktsiooniga keedualadel rohkem võimsust kasutada. Funktsiooni saab induktsioonkeeduala jaoks sisse lülitada ainult piiratud ajaks. Pärast seda lülitub induktsioonkeeduala automaatselt tagasi kõrgeimale soojusastmele.



Vt jaotist "Tehnilised andmed".

### Keeduala jaoks funktsiooni

**sisselülitamiseks:** puudutage **P** **P** süttib.

**Funktsiooni väljalülitamiseks:** muutke soojusastet.

## 5.9 Taimer

### • Pöördloendur

Seda funktsiooni võite kasutada ühe küpsetusessiooni pikkuse valimiseks.

Kõigepealt valige keeduvälja soojusaste, seejärel funktsioon.

**Keeduvälja valimine:** puudutage järjest **⌚**, kuni ilmub keeduvälja indikaator.

**Funktsiooni sisselülitamiseks:** puudutage taimerit nuppu **+**, et valida aeg (00-99 minutit). Kui keeduvälja indikaator hakkab vilkuma, toimub aja pöördloendus.

### Järelejäänud aja kontrollimiseks:

puudutage **⌚** keeduvälja valimiseks. Keeduvälja indikaator hakkab vilkuma. Ekraanil kuvatakse järelejäänud aeg.

**Aja muutmiseks:** puudutage **⌚** keeduvälja valimiseks. Puudutage **+** või **-**.

**Funktsiooni väljalülitamiseks:** puudutage

**⌚** keeduvälja valimiseks ja siis puudutage

**-**. Järelejäänud aega loetakse tagurpidi kuni näiduni **00**. Keeduvälja indikaator kustub.



Kui aeg saab täis, vilgub **00** ja kostab helisignaali. Keeduväli lülitub välja.

**Heli peatamine:** puudutage **⌚**.

### • CountUp Timer

Selle funktsiooni abil saate määrata, kui kaua keeduväli töötab.

**Keeduvälja valimine:** puudutage järjest **⌚**, kuni ilmub keeduvälja indikaator.

**Funktsiooni sisselülitamiseks:** puudutage taimeril **-**. Ilmub **U<sup>P</sup>**. Kui keeduvälja indikaator hakkab vilkuma, toimub aja loendus. Ekraanil vaheldub **U<sup>P</sup>** ja loendatud aeg (minutites).

**Et vaadata, kui kaua keeduväli töötab:**

puudutage **⌚** keeduvälja valimiseks. Keeduvälja indikaator hakkab vilkuma. Ekraanil kuvatakse aeg, kui kaua keeduväli töötab.

**Funktsiooni väljalülitamiseks:** puudutage

**⌚** ja seejärel **+** või **-**. Keeduvälja indikaator kustub.

### • Minutilugeja

Seda funktsiooni saate kasutada, kui pliit on sisse lülitatud, kuid keeduväljad ei tööta.

Soojusastme ekraanil kuvatakse **U**.

**Funktsiooni sisselülitamiseks:** puudutage taimeril **⌚** ja siis puudutage **+** või **-**, et valida aeg. Kui aeg saab täis, kostab helisignaali ja **00** vilgub.

**Heli peatamine:** puudutage **⌚**.



See funktsioon ei mõjuta keeduväljade tööd.

## 5.10 Paus

See funktsioon seab kõik töötavad keeduväljade madalaimale kuumusastmele.

Kui funktsioon töötab, on juhtpaneelil kõik muud sümbolid lukustatud.

Funktsioon ei peata taimerifunktsioone.

**1. Funktsiooni sisselülitamiseks:** vajutage nuppu .



 lülitub sisse. Kuumusaste on langetatakse väärtusele 1.

**2. Funktsiooni deaktiveerimiseks:** vajutage .  
Ilmub eelmine kuumusaste

## 5.11 Lukk

Keeduväljade kasutamise ajal saate juhtpaneeli lukustada. See hoiab ära soojusastme kogemata muutmise.

**Valige kõigepealt soojusaste.**

**Funktsiooni sisselülitamiseks:** puudutage .  süttib 4 sekundiks. Taimer jääb sisselülitatuks.

**Funktsiooni väljalülitamiseks:** puudutage . Süttib viimati kasutatud soojusaste.







Pliidi väljalülitamisel lülitub välja ka see funktsioon.

## 5.12 Lapseluk

See funktsioon hoiab ära pliidiplaadi juhusliku sisselülitamise.

**Funktsiooni sisselülitamiseks:** käivitage pliit  abil. Ärge valige soojusastet. Puudutage  4 sekundit.  süttib. Lülitage pliit välja  abil.





**Funktsiooni väljalülitamiseks:** käivitage pliit  abil. Ärge valige soojusastet. Puudutage  4 sekundit.  süttib. Lülitage pliit välja  abil.



**Funktsiooni ignoreerimiseks ühe toiduvalmistamise ajaks:** lülitage pliit sisse  abil.  süttib. Puudutage  4 sekundi

väljal. **Valige soojusaste 10 sekundi jooksul.** Pliiti saab nüüd kasutada. Kui

lülitate pliidi välja  abil, on funktsioon jälle sees.

## 5.13 OffSound Control (helide sisse- ja väljalülitamine)

Lülitage pliit välja. Puudutage  3 sekundi vältel. Ekraan süttib ja kustub. Puudutage 3 sekundit . Süttib  või . Puudutage taimeril , et valida üks järgnevatest:

-  – helid on väljas
  -  – helid on sees
- Valiku kinnitamiseks oodake, kuni pliit automaatselt välja lülitub.

Kui funktsioon on seatud valikule , kuulete helisid ainult järgmistel juhtudel:

- puudutades 
- Minutilugeja jõuab lõpule
- Pöördloendur jõuab lõpule
- kui juhtpaneelile midagi asetatakse.

## 5.14 Toitehaldus

Kui mitu ala on aktiivsed ja tarbitav võimsus ületab toitepinge piirväärtuse, jagab see funktsioon saadaoleva võimsuse kõigi keedualade vahel (mis on ühendatud sama faasiga). Pliit reguleerib kuumusastmeid, et kaitsta kodupaigaldiste kaitsmeid.

- Keedualad rühmitatakse vastavalt nende asukohale ja pliidi faaside arvule. Iga faasi maksimaalne elektrikoormus on (3700 W). Kui pliit saavutab maksimaalse saadaoleva võimsustaseme ühel faasil, vähendatakse automaatselt keeduala võimsust.
- Viimati valitud keeduala kuumusaste on alati esmane prioriteet. Järelejäänud võimsus jagatakse eelnevalt aktiveeritud keedualade vahel valimisele vastupidises järjekorras.
- Ekraanil olev soojusastme näit lülitub ümber algselt valitud soojusastme ja vähendatud soojusastme vahel.
- Oodake, kuni ekraani vilkumine lakkab või vähendage viimati valitud keeduala kuumusastet. Keedualad jätkavad töötamist väiksema kuumusastmega.

Vajaduse korral muutke keedualade kuumusastet käsitsi. Vt illustratsiooni võimalikest kombinatsioonidest, mille korral saab võimust jagada erinevate keedualade vahel.

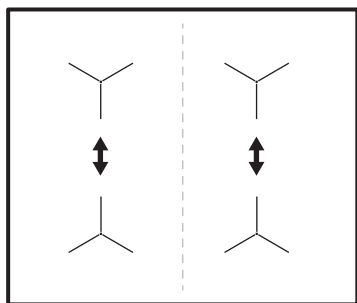

## 5.15 Hob<sup>2</sup>Hood

See on eesrindlik automaatne funktsioon, mis ühendab pliidiplaadi spetsiaalse õhupuhastiga. Nii pliidiil kui ka õhupuhastil on infrapuna-signaalkommunikaator. Ventilatoori kiirus määratakse automaatselt valitud režiimi ja pliidiil oleva kõige kuumema nõu temperatuuri alusel. Ventilatorit saate pliidiplaadilt kasutada ka käsitsi.



Enamike õhupuhastite puhul on kaugjuhtimine vaikimisi sisse lülitatud. Kui see on välja lülitatud, lülitage see enne funktsiooni kasutamist sisse. Lisateavet leiate õhupuhasti kasutusjuhendist.

### Funktsiooni automaatne juhtimine

Funktsiooni automaatseks kasutamiseks seadke automaatrežiim olekusse H1 – H6. Pliit on algselt seatud asendisse H5. Õhupuhasti reageerib alati, kui pliiti kasutate. Pliit tuvastab keedunõude temperatuuri automaatselt ja reguleerib selle järgi ventilatoori kiirust.

### Automaatrežiimid

	Auto- maatne tuli	Keemi- ne <sup>1)</sup>	Praadimi- ne <sup>2)</sup>
H0	Väljas	Väljas	Väljas

	Auto- maatne tuli	Keemi- ne <sup>1)</sup>	Praadimi- ne <sup>2)</sup>
H1	Sees	Väljas	Väljas
H2 <sup>3)</sup>	Sees	Ventilaatori kiirus 1	Ventilaatori kiirus 1
H3	Sees	Väljas	Ventilaatori kiirus 1
H4	Sees	Ventilaatori kiirus 1	Ventilaatori kiirus 1
H5	Sees	Ventilaatori kiirus 1	Ventilaatori kiirus 2
H6	Sees	Ventilaatori kiirus 2	Ventilaatori kiirus 3

- 1) Pliit tuvastab keemise ja aktiveerib ventilatoori kiiruse vastavalt automaatrežiimile.
- 2) Pliit tuvastab praadimise ja aktiveerib ventilatoori kiiruse vastavalt automaatrežiimile.
- 3) See režiim aktiveerib ventilatoori ja valgustuse ega sõltu temperatuurist.

### Automaatrežiimi muutmine

1. Lülitage pliit välja.
2. Vajutage 3 sekundit nuppu . Ekraan süttib ja kustub.
3. Vajutage 3 sekundit nuppu .
4. Vajutage nuppu paar korda, kuni süttib .
5. Vajutage taimeri nuppu , et valida automaatrežiim.







Õhupuhasti juhtimiseks otse õhupuhasti paneelil deaktiveerge funktsiooni automaatne režiim.



Kui olete toiduvalmistamise lõpetanud ja pliidiplaadi deaktiveerinud, võib õhupuhasti siiski teatud aja jooksul töötada. Pärast seda deaktiveerib süsteem ventilatoori automaatselt ja tõkestab ventilatoori tahtmatu aktiveerimise järgmise 30 sekundi jooksul.

## Ventilaatori kiiruse käsitsi juhtimine

Funktsiooni saab kasutada ka käsitsi. Selleks vajutage nuppu , kui pliidiplaat on sisse lülitatud. See deaktiveerib funktsiooni automaatse töö ja võimaldab teil ventilaatori kiirust käsitsi muuta. Kui vajutate nuppu , tõstate ventilaatori kiirust ühe sammu võrra. Kui jõuate intensiivsele tasemele ja vajutate uuesti nuppu , seate ventilaatori kiiruseks 0, mis deaktiveerib õhupuhasti ventilaatori. Ventilaatori uuesti käivitamiseks kiirusel 1 vajutage nuppu .



Funktsiooni automaatse töö aktiveerimiseks deaktiveerige pliit ja aktiveerige see uuesti.

## Valgusti aktiveerimine

Saate pliidiplaadi seadistada nii, et see aktiveeriks valgusti automaatselt sisse, kui pliidiplaadi aktiveerite. Selleks seadke automaatrežiim valikule H1 – H6.



Õhupuhasti tuli deaktiveerub 2 minutit pärast pliidi deaktiveerimist.

## 6. NÕUANDED JA SOOVITUSED



### HOIATUS!

Vt ohutust käsitlevaid peatükke.

### 6.1 Keedunõud



Induktsiooniladel tekitab tugev elektromagnetväli kööginõus kuumuse väga kiiresti.

Kasutage induktsiooniladega sobivaid nõusid.

- Ülekuumenemise vältimiseks ja keeduväljade töö parandamiseks peavad kööginõud olema võimalikult paksud ja lamedapõhjalised.
- Enne kööginõu asetamist pliidile kontrollige, kas selle põhi on kuiv ja puhas.
- Olge alati ettevaatlik, et te ei libistaks ega hõõruks kööginõusid klaasi servade ja nurkade vastu kuna see võib klaasi pinda purustada või kahjustada.

#### Keedunõu materjal

- **sobiv:** malm, teras, emailitud teras, roostevaba teras, mitmekihilise põhjaga (vastava tootjapoolse tähistusega).

- **mittesobiv:** alumiinium, vask, messing, klaas, keraamika, portselan.

#### Keedunõud võib induktsioonpliidiplaadil kasutada, kui:

- vesi hakkab keeduvälja kõrgeima soojusastme valimisel väga kiirelt keema.
- magnet tõmbub keedunõu põhjale.

#### Keedunõu mõõtmed

- Induktsioonkeedualad kohanduvad automaatselt nõu põhja suurusega. Sobivaid kööginõu mõõtmeid vt jaotisest „Tehnilised andmed“ > „Keeduväljade tehnilised näitajad“. Pange nõu valitud keeduvälja keskele.
- Keeduvälja tõhusus sõltub kööginõu läbimõõdust. Optimaalseks soojusülekandeks kasutage keedunõusid, mille põhja läbimõõt on samane keeduvälja suurusega (st keedunõu maksimaalse läbimõõdu väärtusega jaotises "Tehnilised andmed" > "Keeduvälja spetsifikatsioon").
  - Keeduväljast väiksema läbimõõduga kööginõud saavad ainult osa keeduvälja genereeritud võimsusest, mille tulemusena on kuumenemine aeglasem.
  - Nii ohutuse kui ka optimaalsete toiduvalmistulemuste huvides ärge kasutage keedunõusid, mis on

suuremad jaotises "Keedualade spetsifikatsioon" nimetatutest. Väلتige toiduvalmistamise ajal keedunõude hoidmist juhtpaneeli läheduses. See võib mõjutada juhtpaneeli funktsioneerimist või võib juhuslikult aktiveerida pliidiplaadi funktsioonid.



Vt jaotist "Tehnilised andmed".

## 6.2 Müra töötamise ajal



Need helid on normaalsed ega ole märgiks pliidi rikkest. Kõõginõuga seotud helid sõltuvad kõõginõu materjalist ja kasutatavast võimsustasemest.

### Kõõginõuga seotud helid:

- praksumised: kõõginõud on valmistatud erinevatest materjalidest (mitmekihiline konstruktsioon).
- vilinad: kasutate suure võimsusega keeduvälja ja kõõginõud on valmistatud erinevatest materjalidest (mitmekihiline konstruktsioon).

- pirin: kasutate suurt võimsust.
- Pliidiga seotud helid:**
- klõpsud: toimuvad elektrilised lülitused.
  - susisemine, sumin: ventilaator töötab.
  - rütmiline heli: kõõginõu on tuvastatud.

## 6.3 Öko Timer (Öko taimer)

Energia säästmiseks lülitub keeduala kütteseade välja enne, kui taimer kostub. Tööaja erinevus sõltub kuumuse tasemest ja küpsetusperioodi pikkusest.

## 6.4 Lihtsustatud toiduvalmistamise juhend

Soojusastmete ja keeduvälja tarbitava energia vahel ei ole otsest seost. Soojusastet suurendades ei suurene energiatarve proportsionaalselt. See tähendab, et keskmise soojusastmega keeduvälja kasutab vähem kui poolt oma võimsusest.



Tabelis olevad andmed on üksnes suunavad.

Kuumusastme	Kasutage järgmiseks:	Aeg (min.)	Näpunäited
- 1	Toidu soojashoidmiseks.	vastavalt vajadusele	Pange nõule alati kaas peale.
1 - 3	Hollandi kaste; sulatamine: või, šokolaad, želatiin.	5 - 25	Segage aeg-ajalt.
2 - 3	Tahkemaks muutmine: kohevad omlettid, küpsetatud munad.	10 - 40	Küpsetage kaanega.
3 - 5	Riisi ja piimatoitude keetmine vaikselt, valmistoidu soojendamine.	25 - 50	Vedeliku kogus peab olema riisi kogusest vähemalt kaks korda suurem, piimatoite tuleb poole valmistamise järel segada.
5 - 7	Hautage kõõgivilju, kala, liha.	20 - 45	Lisage paar supilusikatäit vett. Kontrollige protsessi ajal vee kogust.
7 - 9	Aurutage kartuleid ja muid kõõgivilju.	20 - 60	Katke poti põhi 1–2 cm veega. Kontrollige protsessi ajal veetaset. Hoidke potil kaas peal.
7 - 9	Suurema koguse toidu, hautiste ja supide valmistamine.	60 - 150	Kuni 3 l vedelikku koos koostisosadega.

Kuumusastme	Kasutage järgmiseks:	Aeg (min.)	Näpunäited
9 - 12	Kerge praadimine: eskalopid, vasikali-hast cordon bleu, kottetid, karbonaad, vorstid, maks, keedutainas, munad, pannkoogid, sõõrikud.	vastavalt vajadusele	Vajadusel keerake ümber.
12 - 13	Tugev praadimine, kartulipannkoogid, seljatükid, steigid.	5 - 15	Vajadusel keerake ümber.
14	Keetke vesi, keetke pasta, pruunistage liha (guljašš, hautatud liha, frittige friikartulid).		
<b>P</b>	Keetke suures koguses vett. PowerBoost on sisse lülitatud.		

## 6.5 Näpunäiteid Hob<sup>2</sup>Hood kasutamiseks

Kui kasutate pliidiplaati funktsiooniga:

- Kaitske õhupuhasti paneeli otsese päikesevalguse eest.
- Ärge suunake halogeenvalgust õhupuhasti paneelile.
- Ärge katke pliidi juhtpaneeli kinni.
- Ärge tõkestage pliidi ja õhupuhasti vahelist signaali (nt käe, keedunõu käepideme või kõrge keedunõuga). Vt pilti.

**Pilt pliidikubust on illustratiivne.**

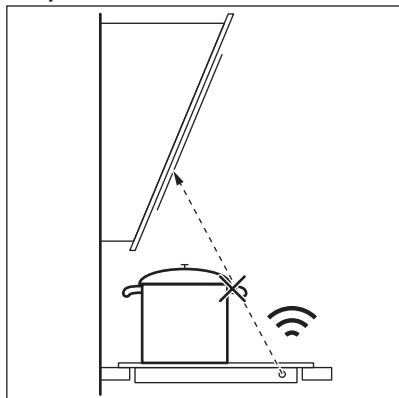

Muud kaugjuhitavad seadmed võivad signaali blokeerida. Ärge kasutage selliseid seadmeid pliidi läheduses, kui Hob<sup>2</sup>Hood on sisse lülitatud.

### Õhupuhastid Hob<sup>2</sup>Hood-funktsiooniga

Selle funktsiooniga õhupuhastite valiku leiata meie toodete veebisaidilt. Selle funktsiooniga Electroluxi õhupuhastitel peab olema sümbol



## 7. PUHASTAMINE JA HOOLDUS

### ⚠ HOIATUS!

Vt ohutust käsitlevaid peatükke.

### 7.1 Üldteave

- Puhastage pliiti iga kord pärast kasutamist.
- Kasutage alati puhta põhjaga nõusid.
- Kriimustused või tumedad plekid pinnal ei mõjuta kuidagi pliidi tööd.



- Kasutage pliidi pinna jaoks sobivat puhastusvahendit.
- Kasutage alati klaaspinnaga pliitide jaoks soovitatud kaabitsat. Kasutage kaabitsat ainult lisavahendina klaasi puhastamiseks pärast tavapärasest puhastusprotseduuri.

### HOIATUS!

Ärge kasutage klaaspinna puhastamiseks nuge ega muid teravaid metalltööriistu.

## 7.2 Pliidi puhastamine

- **Eemaldage kohe:** sulanud plast, plastkile, sool, suhkur ja suhkrut sisaldavad toiduained, vastasel korral võib

kinnikõrbenud mustus pliiti kahjustada. Püüdke vältida toidu pinnale kõrbemist. Asetage spetsiaalne kaabits õige nurga all klaaspinnale ja liigutage selle tera pliidi pinnal.

- **Eemaldage, kui pliit on piisavalt jahtunud:** katlakiviringid, veeringid, rasvapekid, metalse läikega plekid. Puhastage pliiti niiske lapi ja mitteabrsiivse pesuvahendiga. Pärast puhastamist pühkige pliit pehme lapiga kuivaks.
- **Metalse läikega pleki eemaldamine:** kasutage vee ja äädika lahust ja puhastage selles niisutatud lapiga pliidipinda.

# 8. TÕRKEOTSING

### HOIATUS!

Vt ohutust käsitlevaid peatükke.

## 8.1 Mida teha, kui...

Probleem	Võimalik põhjus	Kõrvaldamise abinõu
Pliidiplaat ei saa käivitada või kasutada.	Pliidiplaat ei ole elektrivõrku ühendatud või ühendus ei ole korralik.	Kontrollige, kas pliidiplaat on õigesti elektrivõrku ühendatud.
	Kaitse on vallandunud.	Veenduge, et tõrke põhjuseks on kaitse. Kui kaitse korduvalt uuesti vallandub, võtke ühendust elektrikuga.
	Te ei vali 10 sekundi jooksul soojusastet.	Käivitage pliidiplaat uuesti ja seadke soojusaste vähemalt 10 sekundi jooksul.
	Puudutasite samaaegselt 2 või enamat puuteala.	Puudutage ainult ühte puuteala.
	Paus on sees.	Vt jaotist "Paus".
	Juhtpaneelil on vesi või rasvapekid.	Puhastage juhtpaneel.
Võite kuulda pidevat helisignaali.	Elektriühendus ei ole nõuetekohane.	Eemaldage pliidiplaat vooluvõrgust. Laske kvalifitseeritud elektrikul ühendused üle kontrollida.
Kostab helisignaali ja pliidiplaat lülitub välja. Pliidiplaadi välja lülitumisel kostab helisignaali.	Olete asetanud midagi ühele või enamale andurialale.	Eemaldage andurialadelt mistahes esemed.

Probleem	Võimalik põhjus	Kõrvaldamise abinõu
Pliidiplaat lülitub välja.	Olete asetanud midagi andurialale ①.	Eemaldage andurialalt mistahes esemed.
Jääkuumuse indikaator ei lülitu sisse.	Ala ei ole kuum, sest see töötas vaid lühikest aega või andur on kahjustunud.	Kui ala kuumutamiseks kulub liiga palju aega, siis pöörduge volitatud teeninduskeskusesse.
Hob <sup>2</sup> Hood ei tööta.	Olete juhtpaneeli kinni katnud.	Eemaldage juhtpaneelilt mistahes esemed.
	Kasutate väga kõrget nõud, mis blokeerib signaali.	Kasutage väiksemat nõud, vahetage keeduala või kasutage õhupuhasitit kätsi.
Automaatne kuumutamine ei tööta.	Valitud on kõrgeim soojusaste.	Kõrgeimal soojusastmel on sama võimsus kui funktsioonil.
	Ala on kuum.	Laske alal piisavalt maha jahtuda.
Soojusaste lülitub ühelt astmelt teisele.	Toitehaldus on sees.	Vt jaotist "Igapäevane kasutamine".
Juhtpaneeli on kuum puudutada.	Kööginõu on liiga suur või on paigutatud juhtpaneelile liiga lähedale.	Võimalusel asetage suured nõud tagumistele väljadele.
Kui puudutate paneeli andurialasid, puudub heli.	Helid on välja lülitatud.	Lülitage heli sisse. Vt jaotist "Igapäevane kasutamine".
<b>L</b> hakkab tööle.	Lapselukk või Lukk on sees.	Vt jaotist "Igapäevane kasutamine".
<b>F</b> hakkab tööle.	Alal ei ole ühtegi keedunõud.	Asetage alale kööginõu.
	Kasutate ebasobivat nõud.	Kasutage ainult induktioonpliidile sobivaid nõusid. Vt jaotist "Vihjeid ja näpunäiteid".
	Nõu põhja läbimõõt on liiga väike.	Kasutage sobivate mõõtudega keedunõusid. Vt jaotist "Tehnilised andmed".
Kuumutamine võtab kaua aega.	Kööginõu on liiga väike ja kasutab keeduvälja saadaolevat võimsust ainult osaliselt.	Optimaalseks soojusülekandeks kasutage keedunõusid, mille põhja läbimõõt on sarnane keeduvälja suurusega (st keedunõu maksimaalse läbimõõdu väärtusega jaotises "Tehnilised andmed" > "Keeduvälja spetsifikatsioon").
<b>E</b> ja number lülitub sisse.	Pliidiplaadil on tõrge.	Lülitage pliidiplaat välja ja käivitage uuesti 30 sekundi möödudes. Kui <b>E</b> süttib uuesti, eemaldage pliit vooluvõrgust. Lülitage pliidiplaat vooluvõrku tagasi 30 sekundi pärast. Kui probleem püsib, pöörduge volitatud teeninduskeskusesse.

## 8.2 Kui te ei leia lahendust ...

Kui te ei suuda probleemile ise lahendust leida, siis võtke ühendust edasimüüja või teeninduskeskusega. Esitage andmed

andmesildilt. Esitage ka kolmetäheline klaaskeraamika kood (see asub klaaspinna nurgas) ja ilmuv veateade. Veenduge, et kasutasite pliidiplaati õigesti. Vastasel juhul on hooldustehniku või edasimüüja poolt

teostatav hooldus tasuline ka garantiiaja jooksul. Teavet garantiiperioodi ja volitatud hoolduskeskuste kohta leiate garantiivihikust.

## 9. TEHNILISED ANDMED

### 9.1 Andmesilt

Mudel: EIV6340X:  
Tüüp 61 B4A 01 AA  
Induktsioon 7.35 kW  
Seerianr .....  
ELECTROLUX

Tootekood (PNC) 949 492 869 00  
220 - 240 V / 400 V 2N, 50 – 60 Hz  
Valmistatud: Rumeenia  
7.35 kW



### 9.2 Keeduväljade tehnilised näitajad

Keeduväli	Nimivõimsus (mx soojusaste) [W]	PowerBoost [W]	PowerBoost maksimumkestus [min]	Kööginõu läbimõõt [mm]
Vasak eesmine	2300	3200	10	125 - 210
Vasak tagumine	2300	3200	10	125 - 210
Parem eesmine	1400	2500	4	125 - 145
Parem tagumine	1800	2800	10	145 - 180

Keeduväljade võimsus võib tabelis toodud andmetest veidi erineda. See muutub olenevalt keedunõude matrejalist ja mõõtmetest.

Optimaalse soojusülekanne tagamiseks kasutage kööginõusid, mille põhja läbimõõt

on sarnane keeduvälja suurusega (st max kööginõu läbimõõdu väärtusega tabelis). Ärge kasutage kööginõusid, mille läbimõõt on suurem keeduvälja läbimõõdust.

## 10. ENERGIATÕHUSUS

### 10.1 Tooteteave vastavalt ELi ökodisaini määrustele

Mudeli tunnus	EIV6340X
Pliidi tüüp	Sisseehitatud pliit
Toidukuumtöötlemisvõõndite arv	4
Kuumutustehnoloogia	Induktsioon

Ringikujuliste toidukuumtöötlemisvõõndite läbimõõt (Ø)	Vasak eesmine Vasak tagumine Parem eesmine Parem tagumine	21.0 cm 21.0 cm 14.5 cm 18.0 cm
Toidukuumtöötlemisvõõndi energiatarbimine (EC electric cooking)	Vasak eesmine Vasak tagumine Parem eesmine Parem tagumine	178.4 Wh/kg 178.4 Wh/kg 183.2 Wh/kg 184.9 Wh/kg
Pliidi energiatarbimine (EC electric hob)		181.2 Wh/kg

IEC / EN 60350-2 – Kodumajapidamises kasutatavad elektrilised toiduvalmistusseadmed – 2. osa: Pliidiplaadid – Toimivuse mõõtemeetodid.

Toidukuumtöötlemisala puudutavad energianäidud on märgitud vastavate toidukuumtöötlemisvõõndite tähistega.

## 10.2 Energiasäästlik

Alljärgnevate soovitude järgimisel saate igapäevase toiduvalmistamise ajal energiat säästa.

- Kui kuumutate vett, kasutage ainult vajalikku kogust.
- Võimalusel pange nõule alati kaas peale.
- Pange nõu otse keeduala keskele.
- Toidu soojashoidmiseks või sulatamiseks kasutage jääkkuumust.

## 10.3 Tooteteave energiatarbimise ja kohaldatava vähese energiatarbega režiimini jõudmiseks kuluva maksimaalse aja kohta

Väljalülitatud režiimis tarbitav võimsus	0.3 W
Maksimaalne aeg, mis kulub seadmel automaatselt kohaldatavale väikese energia- tarbega režiimini jõudmiseks	2 min

## 11. JÄÄTMEKÄITLUS

Sümboliga  tähistatud materjalid võib ringlusse suunata. Selleks viige pakendid vastavatesse konteineritesse. Aidake hoida keskkonda ja inimeste tervist ja suunake elektri- ja elektroonilised jäätmed ringlusse.

Ärge visake sümboliga  tähistatud

seadmeid muude majapidamisjäätmete hulka. Viige seade kohalikku ringluspunkti või pöörduge abi saamiseks kohalikku omavalitsusse.

# Καλωσορίσατε στην Electrolux! Ευχαριστούμε που επιλέξατε τη συσκευή μας.



Βρείτε υποδείξεις χρήσης, φυλλάδια, συμβουλές για την επίλυση προβλημάτων, πληροφορίες σέρβις και επισκευής:  
[www.electrolux.com/support](http://www.electrolux.com/support)

Υπόκειται σε αλλαγές χωρίς προειδοποίηση.

## ΠΕΡΙΕΧΟΜΕΝΑ

1. ΠΛΗΡΟΦΟΡΙΕΣ ΓΙΑ ΤΗΝ ΑΣΦΑΛΕΙΑ.....	61
2. ΟΔΗΓΙΕΣ ΓΙΑ ΤΗΝ ΑΣΦΑΛΕΙΑ.....	64
3. ΕΓΚΑΤΑΣΤΑΣΗ.....	66
4. ΠΕΡΙΓΡΑΦΗ ΠΡΟΪΟΝΤΟΣ.....	67
5. ΚΑΘΗΜΕΡΙΝΗ ΧΡΗΣΗ.....	69
6. ΥΠΟΔΕΙΞΕΙΣ ΚΑΙ ΣΥΜΒΟΥΛΕΣ.....	75
7. ΦΡΟΝΤΙΔΑ ΚΑΙ ΚΑΘΑΡΙΣΜΟΣ.....	78
8. ΑΝΤΙΜΕΤΩΠΙΣΗ ΠΡΟΒΛΗΜΑΤΩΝ.....	78
9. ΤΕΧΝΙΚΑ ΣΤΟΙΧΕΙΑ.....	81
10. ΕΝΕΡΓΕΙΑΚΗ ΑΠΟΔΟΣΗ.....	81
11. ΠΕΡΙΒΑΛΛΟΝΤΙΚΑ ΘΕΜΑΤΑ.....	82

## 1. ⚠ ΠΛΗΡΟΦΟΡΪΕΣ ΓΙΑ ΤΗΝ ΑΣΦΑΛΕΙΑ

Πριν από την εγκατάσταση και τη χρήση της συσκευής, διαβάστε προσεκτικά τις παρεχόμενες οδηγίες. Ο κατασκευαστής δεν είναι υπεύθυνος για τυχόν τραυματισμούς ή ζημιές που είναι αποτέλεσμα λανθασμένης εγκατάστασης ή χρήσης. Να φυλάσσετε πάντα αυτές τις οδηγίες σε ένα ασφαλές μέρος με εύκολη πρόσβαση για μελλοντική αναφορά.

### 1.1 Ασφάλεια παιδιών και ευπαθών ατόμων

- Η συσκευή αυτή μπορεί να χρησιμοποιηθεί από παιδιά ηλικίας 8 ετών και άνω και από άτομα με μειωμένες σωματικές, αισθητηριακές ή πνευματικές δυνατότητες ή έλλειψη εμπειρίας και γνώσης, εάν επιβλέπονται ή έχουν λάβει οδηγίες σχετικά με τη χρήση της συσκευής με ασφαλή τρόπο και κατανοούν τους κινδύνους που ενέχονται. Παιδιά ηλικίας μικρότερης των 8 ετών και άτομα με εκτενείς και

περίπλοκες αναπηρίες πρέπει να παραμένουν μακριά από τη συσκευή, εκτός εάν επιβλέπονται συνεχώς.

- Τα παιδιά πρέπει να εποπτεύονται ώστε να διασφαλίζεται ότι δεν παίζουν με τη συσκευή.
- Φυλάσσετε όλα τα υλικά συσκευασίας μακριά από τα παιδιά και απορρίψτε τα κατάλληλα.
- ΠΡΟΕΙΔΟΠΟΙΗΣΗ: Η συσκευή και τα προσβάσιμα μέρη της θερμαίνονται κατά τη χρήση. Κρατάτε τα παιδιά και τα κατοικίδια ζώα μακριά από τη συσκευή όταν την χρησιμοποιείτε και όταν ψύχεται.
- Εάν η συσκευή διαθέτει διάταξη ασφαλείας για παιδιά, θα πρέπει να είναι ενεργοποιημένη.
- Τα παιδιά δεν πρέπει να εκτελούν τον καθαρισμό και τη συντήρηση που εκτελεί ο χρήστης στη συσκευή χωρίς επίβλεψη.

## 1.2 Γενικές πληροφορίες για την ασφάλεια

- Αυτή η συσκευή προορίζεται μόνο για μαγειρική χρήση.
- Η συσκευή αυτή έχει σχεδιαστεί μόνο για οικιακή χρήση σε εσωτερικό περιβάλλον.
- Η συσκευή αυτή μπορεί να χρησιμοποιηθεί σε γραφεία, δωμάτια ξενοδοχείων, ξενώνες, αγροικίες και άλλα παρόμοια καταλύματα όπου τέτοια χρήση δεν υπερβαίνει τα επίπεδα της (μέσης) οικιακής χρήσης.
- ΠΡΟΕΙΔΟΠΟΙΗΣΗ: Η συσκευή και τα προσβάσιμα μέρη της θερμαίνονται κατά τη χρήση. Χρειάζεται προσοχή για να μην αγγίζετε τις αντιστάσεις.
- ΠΡΟΕΙΔΟΠΟΙΗΣΗ: Το μαγείρεμα χωρίς επιτήρηση σε εστίες με λάδι ή λίπος μπορεί να είναι επικίνδυνο και να προκαλέσει πυρκαγιά.
- Ο καπνός είναι ένδειξη υπερθέρμανσης. Ποτέ μη χρησιμοποιείτε νερό για να σβήσετε πυρκαγιά από το μαγείρεμα. Απενεργοποιήστε τη συσκευή και καλύψτε τις φλόγες με π.χ. πυρίμαχη κουβέρτα ή καπάκι.
- ΠΡΟΕΙΔΟΠΟΙΗΣΗ: Η συσκευή δεν πρέπει να τροφοδοτείται μέσω μιας εξωτερικής διάταξης μεταγωγής, όπως ένας

χρονοδιακόπτης, ή να είναι συνδεδεμένη σε κύκλωμα το οποίο ενεργοποιείται και απενεργοποιείται συχνά από μια διάταξη.

- ΠΡΟΣΟΧΗ: Η διαδικασία μαγειρέματος πρέπει να επιβλέπεται. Μια σύντομη διαδικασία μαγειρέματος πρέπει να επιβλέπεται συνεχώς.
- ΠΡΟΕΙΔΟΠΟΙΗΣΗ: Κίνδυνος πυρκαγιάς: Μη φυλάσσετε αντικείμενα επάνω στις επιφάνειες μαγειρέματος.
- Μην τοποθετείτε πάνω στην επιφάνεια της εστίας μεταλλικά αντικείμενα όπως μαχαίρια, πιρούνια, κουτάλια και καπάκια, γιατί μπορούν να ζεσταθούν.
- Μην χρησιμοποιείτε τη συσκευή πριν την εγκαταστήσετε στην ενσωματωμένη δομή.
- Μην χρησιμοποιείτε ψεκασμό με νερό και ατμό για τον καθαρισμό της συσκευής.
- Μετά τη χρήση, απενεργοποιήστε την αντίσταση της εστίας από το χειριστήριό της, χωρίς να βασίζεστε στον αισθητήρα σκευών.
- ΠΡΟΕΙΔΟΠΟΙΗΣΗ: Εάν υπάρχουν ρωγμές στην επιφάνεια, απενεργοποιήστε τη συσκευή για να αποφύγετε την πιθανότητα ηλεκτροπληξίας. Σε περίπτωση που η συσκευή είναι συνδεδεμένη απευθείας στην παροχή ρεύματος με κουτί σύνδεσης, αφαιρέστε την ασφάλεια για να αποσυνδέσετε τη συσκευή από την τροφοδοσία ρεύματος. Σε κάθε περίπτωση, επικοινωνήστε με το Εξουσιοδοτημένο Κέντρο Σέρβις.
- Εάν το καλώδιο τροφοδοσίας έχει υποστεί ζημιές, θα πρέπει να αντικατασταθεί από τον κατασκευαστή, το Εξουσιοδοτημένο Κέντρο Σέρβις ή ένα κατάλληλα καταρτισμένο άτομο ώστε να αποφευχθούν τυχόν κίνδυνοι.
- ΠΡΟΕΙΔΟΠΟΙΗΣΗ: Χρησιμοποιείτε μόνο προστατευτικά εστιών του κατασκευαστή της συσκευής μαγειρέματος ή που υποδεικνύονται από τον κατασκευαστή της συσκευής στις οδηγίες χρήσης ως κατάλληλα ή προστατευτικά εστιών που είναι ενσωματωμένα στη συσκευή. Η χρήση ακατάλληλων προστατευτικών μπορεί να προκαλέσει ατυχήματα.

## 2. ΟΔΗΓΙΕΣ ΓΙΑ ΤΗΝ ΑΣΦΑΛΕΙΑ

### 2.1 Εγκατάσταση

#### ΠΡΟΕΙΔΟΠΟΙΗΣΗ!

Μόνο ένα εξειδικευμένο άτομο πρέπει να εγκαταστήσει αυτήν τη συσκευή.

#### ΠΡΟΕΙΔΟΠΟΙΗΣΗ!

Κίνδυνος τραυματισμού ή βλάβης στη συσκευή.

- Αφαιρέστε όλα τα υλικά της συσκευασίας.
- Εάν η συσκευή έχει υποστεί ζημιά, μην προβείτε σε εγκατάσταση ή χρήση της.
- Ακολουθείτε τις οδηγίες εγκατάστασης που παρέχονται με τη συσκευή.
- Τηρείτε την ελάχιστη απόσταση από άλλες συσκευές και μονάδες.
- Πάντα να προσέχετε όταν μετακινείτε τη συσκευή καθώς είναι βαριά. Να χρησιμοποιείτε πάντα γάντια ασφαλείας και κλειστά παπούτσια.
- Στεγανοποιήστε τις κομμένες επιφάνειες με υλικό στεγανοποίησης, ώστε να αποτραπεί η διόγκωσή τους από την υγρασία.
- Προστατέψτε το κάτω μέρος της συσκευής από ατμούς και υγρασία.
- Μην τοποθετείτε τη συσκευή δίπλα σε πόρτα ή κάτω από παράθυρο. Έτσι, αποτρέπεται η πτώση ζεστών μαγειρικών σκευών από τη συσκευή κατά το άνοιγμα της πόρτας ή του παραθύρου.
- Η κάθε συσκευή διαθέτει ανεμιστήρες ψύξης στο κάτω μέρος.
- Αν η συσκευή εγκατασταθεί πάνω από συρτάρι:
  - Μην αποθηκεύετε μικρά αντικείμενα ή φύλλα χαρτιού που θα μπορούσαν να αναρροφηθούν από τη συσκευή, καθώς θα μπορούσαν να προκαλέσουν ζημιά στους ανεμιστήρες ψύξης ή να καταστρέψουν το σύστημα ψύξης.
  - Διατηρείτε απόσταση τουλάχιστον 2 cm ανάμεσα στο κάτω μέρος της συσκευής και στα αντικείμενα που αποθηκεύονται στο συρτάρι.

- Αφαιρέστε τυχόν διαχωριστικά πλαίσια που είναι εγκατεστημένα στο ντουλάπι κάτω από τη συσκευή.

### 2.2 Ηλεκτρική σύνδεση

#### ΠΡΟΕΙΔΟΠΟΙΗΣΗ!

Κίνδυνος πυρκαγιάς και ηλεκτροπληξίας.

- Όλες οι ηλεκτρικές συνδέσεις πρέπει να πραγματοποιούνται από επαγγελματία ηλεκτρολόγο.
- , η συσκευή πρέπει να γειωθεί.
- Πριν από την εκτέλεση οποιασδήποτε εργασίας, βεβαιωθείτε ότι η συσκευή έχει αποσυνδεθεί από την παροχή ρεύματος.
- Βεβαιωθείτε ότι οι παράμετροι στην πινακίδα τεχνικών χαρακτηριστικών είναι συμβατές με τις ονομαστικές τιμές ηλεκτρικού ρεύματος της παροχής ρεύματος.
- Βεβαιωθείτε ότι η συσκευή έχει εγκατασταθεί σωστά. Οι χαλαρές ή λανθασμένες συνδέσεις στο καλώδιο τροφοδοσίας ή το φιν (κατά περίπτωση), μπορούν να οδηγήσουν σε υπερθέρμανση του ακροδέκτη.
- Χρησιμοποιήστε το κατάλληλο καλώδιο τροφοδοσίας.
- Μην αφήνετε το καλώδιο τροφοδοσίας να μπερδεύεται.
- Βεβαιωθείτε ότι έχει εγκατασταθεί προστασία από ηλεκτροπληξία.
- Χρησιμοποιήστε τον σφιγκτήρα ανακούφισης καταπόνησης στο καλώδιο.
- Βεβαιωθείτε ότι το καλώδιο τροφοδοσίας ή το φιν (κατά περίπτωση) δεν έρχεται σε επαφή με τη ζεστή συσκευή ή με ζεστά μαγειρικά σκεύη κατά τη σύνδεση της συσκευής σε πρίζα.
- Μη χρησιμοποιείτε πολυπρίζα και μπαλαντέζες.
- Προσέχετε να μην προκληθεί ζημιά στο φιν τροφοδοσίας (κατά περίπτωση) ή στο καλώδιο τροφοδοσίας. Επικοινωνήστε με το Εξουσιοδοτημένο Κέντρο Σέρβις ή έναν ηλεκτρολόγο για την αλλαγή ενός κατεστραμμένου καλωδίου τροφοδοσίας.
- Η προστασία από ηλεκτροπληξία των υπό τάση ή μονωμένων τμημάτων πρέπει να



στερεώνεται με τέτοιο τρόπο, ώστε να μην είναι δυνατή η αφαίρεσή της χωρίς εργαλεία.

- Συνδέστε το φινιρ τροφοδοσίας στην πρίζα μόνον αφού έχει ολοκληρωθεί η εγκατάσταση. Μετά την εγκατάσταση, βεβαιωθείτε ότι είναι δυνατή η πρόσβαση στο φινιρ τροφοδοσίας.
- Εάν η πρίζα είναι χαλαρή, μη συνδέετε το φινιρ τροφοδοσίας.
- Μην τραβάτε το καλώδιο τροφοδοσίας για να αποσυνδέσετε τη συσκευή. Τραβάτε πάντα το φινιρ τροφοδοσίας.
- Χρησιμοποιείτε μόνο σωστές μονωτικές διατάξεις: ασφαλειοδιακόπτες, ασφάλειες (βιδωτές ασφάλειες αφαιρούμενες από την υποδοχή), διακόπτες διαφυγής ρεύματος και ρελέ.
- Στην ηλεκτρική εγκατάσταση της συσκευής πρέπει να προβλέπεται μονωτική διάταξη που να επιτρέπει την αποσύνδεση της συσκευής από το δίκτυο ρεύματος από όλους τους πόλους. Η μονωτική διάταξη πρέπει να έχει ελάχιστη απόσταση 3 mm μεταξύ των επαφών.

## 2.3 Χρήση

### ΠΡΟΕΙΔΟΠΟΙΗΣΗ!

Κίνδυνος τραυματισμού, εγκαυμάτων και ηλεκτροπληξίας.

- Μην αλλάζετε τις προδιαγραφές αυτής της συσκευής.
- Αφαιρέστε όλα τα υλικά συσκευασίας, τις ετικέτες και την προστατευτική μεμβράνη (κατά περίπτωση) πριν από την πρώτη χρήση.
- Φροντίστε τα ανοίγματα αερισμού να είναι ελεύθερα από εμπόδια.
- Μην αφήνετε τη συσκευή χωρίς επιτήρηση κατά τη λειτουργία.
- Ορίστε τις ζώνες μαγειρέματος στη θέση «Απενεργοποίηση» μετά από κάθε χρήση.
- Μην τοποθετείτε μαχαιροπίρουνα ή καπάκια από κατασarroλάκια πάνω στις ζώνες μαγειρέματος. Μπορεί να ζεσταθούν.
- Μην λειτουργείτε τη συσκευή με βρεγμένα χέρια ή όταν είναι σε επαφή με νερό.
- Μη χρησιμοποιείτε τη συσκευή ως επιφάνεια εργασίας ή ως επιφάνεια αποθήκευσης αντικειμένων.

- Εάν υπάρχουν ρωγμές στην επιφάνεια της συσκευής, αποσυνδέστε την αμέσως από την παροχή ρεύματος. Με αυτόν τον τρόπο, αποτρέπεται πιθανή ηλεκτροπληξία.
- Οι χρήστες με βηματοδότη πρέπει να διατηρούν απόσταση τουλάχιστον 30 cm από τις επαγωγικές ζώνες μαγειρέματος, όταν η συσκευή βρίσκεται σε λειτουργία.
- Όταν τοποθετείτε φαγητό μέσα σε ζεστό λάδι, μπορεί να υπάρξει πισίλισμα.
- Μην χρησιμοποιείτε αλουμινοχαρτο ή άλλα υλικά μεταξύ της επιφάνειας μαγειρέματος και του μαγειρικού σκεύους, εκτός αν υποδεικνύεται διαφορετικά από τον κατασκευαστή της συσκευής.
- Να χρησιμοποιείτε μόνο αξεσουάρ που συνιστώνται για αυτήν τη συσκευή από τον κατασκευαστή.

### ΠΡΟΕΙΔΟΠΟΙΗΣΗ!

Κίνδυνος πυρκαγιάς και έκρηξης.

- Τα λίπη και το λάδι απελευθερώνουν εύφλεκτους ατμούς όταν θερμαίνονται. Κρατάτε γυμνές φλόγες ή θερμά αντικείμενα μακριά από λίπη και λάδια όταν τα χρησιμοποιείτε στο μαγείρεμα.
- Οι ατμοί που απελευθερώνει το πολύ ζεστό λάδι μπορεί να προκαλέσουν αυθόρμητη ανάφλεξη.
- Το χρησιμοποιημένο λάδι, που μπορεί να περιέχει υπολείμματα τροφίμων, μπορεί να προκαλέσει πυρκαγιά σε χαμηλότερη θερμοκρασία από το λάδι που χρησιμοποιείται για πρώτη φορά.
- Μην τοποθετείτε εύφλεκτα προϊόντα ή στοιχεία που είναι βρεγμένα με εύφλεκτα προϊόντα μέσα, κοντά ή πάνω στη συσκευή.

### ΠΡΟΕΙΔΟΠΟΙΗΣΗ!

Κίνδυνος πρόκλησης ζημιάς στη συσκευή.

- Μην τοποθετείτε ζεστά μαγειρικά σκεύη επάνω στον πίνακα χειριστηρίων για την αποφυγή εγκαυμάτων.
- Μην τοποθετείτε το ζεστό κάλυμμα σκεύους στη γυάλινη επιφάνεια των εστιών.
- Μην αφήνετε να στεγνώσει το περιεχόμενο των μαγειρικών σκευών καθώς μαγειρεύετε.

- Προσέξτε να μην αφήσετε αντικείμενα ή μαγειρικά σκεύη να πέσουν πάνω στη συσκευή. Η επιφάνεια μπορεί να καταστραφεί.
- Μην ενεργοποιείτε τις ζώνες μαγειρέματος με άδεια σκεύη ή χωρίς σκεύη.
- Τα μαγειρικά σκεύη από χυτοσίδηρο ή αυτά με φθαρμένη βάση μπορούν να χαράξουν τη γυάλινη / υαλοκεραμική επιφάνεια. Να σηκώνετε πάντα αυτά τα αντικείμενα όταν πρέπει να τα μετακινήσετε στην επιφάνεια μαγειρέματος.

## 2.4 Φροντίδα και καθαρισμός

- Καθαρίζετε τακτικά τη συσκευή για να αποτραπεί η φθορά του υλικού της επιφάνειας.
- Απενεργοποιήστε τη συσκευή και αφήστε την να κρυώσει πριν την καθαρίσετε.
- Καθαρίστε τη συσκευή με υγρό και ζεστό νερό. Χρησιμοποιείτε μόνο ουδέτερα απορρυπαντικά. Μην χρησιμοποιείτε λειαντικά προϊόντα, σφουγγαράκια που χαράσσουν, διαλύτες ή μεταλλικά αντικείμενα, εκτός αν ορίζεται διαφορετικά.

## 2.5 Σέρβις

- Για την επισκευή της συσκευής, επικοινωνήστε με το Εξουσιοδοτημένο

Κέντρο Σέρβις. Χρησιμοποιείτε μόνο γνήσια ανταλλακτικά.

- Σχετικά με τον/τους λαμπτήρα/λαμπτήρες εντός αυτού του προϊόντος και τους ανταλλακτικούς λαμπτήρες που πωλούνται ξεχωριστά: Αυτοί οι λαμπτήρες προορίζονται ώστε να αντέχουν σε εξαιρετικά δύσκολες συνθήκες σε οικιακές συσκευές, όπως σε θερμοκρασίες, δονήσεις, υγρασία ή προορίζονται να σηματοδοτούν πληροφορίες σχετικά με τη λειτουργική κατάσταση της συσκευής. Δεν προορίζονται για χρήση σε άλλες εφαρμογές και δεν είναι κατάλληλοι για τον φωτισμό οικιακών χώρων.

## 2.6 Απόρριψη

### ΠΡΟΕΙΔΟΠΟΙΗΣΗ!

Κίνδυνος τραυματισμού ή ασφυξίας.

- Επικοινωνήστε με τις δημοτικές αρχές της περιοχής σας για πληροφορίες σχετικά με τον τρόπο απόρριψης της συσκευής.
- Αποσυνδέστε τη συσκευή από την ηλεκτρική τροφοδοσία.
- Κόψτε το καλώδιο τροφοδοσίας κοντά στη συσκευή και απορρίψτε το.

# 3. ΕΓΚΑΤΑΣΤΑΣΗ

### ΠΡΟΕΙΔΟΠΟΙΗΣΗ!

Ανατρέξτε στα κεφάλαια σχετικά με την Ασφάλεια.

## 3.1 Πριν από την εγκατάσταση

Προτού εγκαταστήσετε τις εστίες, σημειώστε τις παρακάτω πληροφορίες από την πινακίδα τεχνικών χαρακτηριστικών. Η πινακίδα τεχνικών χαρακτηριστικών βρίσκεται στο κάτω μέρος των εστιών.

Σειριακός αριθμός .....

## 3.2 Εντοιχιζόμενες εστίες

Χρησιμοποιείτε τις εντοιχιζόμενες εστίες μόνο μετά την εγκατάστασή τους σε σωστά κατασκευασμένα εντοιχιζόμενα ντουλάπια και

πάγκους εργασίας που πληρούν τα ισχύοντα πρότυπα.

## 3.3 Καλώδιο σύνδεσης

- Οι εστίες παρέχονται με καλώδιο σύνδεσης
- Για αντικατάσταση του καλωδίου ρεύματος που έχει φθαρεί, χρησιμοποιήστε τύπο καλωδίου: H05V2V2-F η οποία είναι ανθεκτική σε θερμοκρασία 90 °C °C ή υψηλότερη. Επικοινωνήστε με ένα Εξουσιοδοτημένο Κέντρο Σέρβις. Το καλώδιο σύνδεσης θα πρέπει να αντικαθίσταται μόνο από εξουσιοδοτημένο ηλεκτρολόγο.

### 3.4 Συναρμολόγηση

Να χειρίζεστε τη συσκευή με προσοχή κατά την εγκατάσταση, ώστε να μην λυγίσει ή καταστραφεί το πλαίσιο.

Εάν εγκαταστήσετε την εστία κάτω από απορροφητήρα, ανατρέξτε στις οδηγίες εγκατάστασης του απορροφητήρα για την ελάχιστη απόσταση μεταξύ των συσκευών.

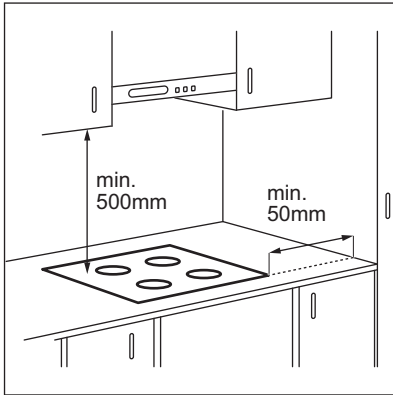

Αν η συσκευή εγκατασταθεί πάνω από συρτάρι, ο εξαερισμός των εστιών μπορεί να θερμάνει τα αποθηκευμένα αντικείμενα στο συρτάρι κατά τη διάρκεια της διαδικασίας μαγειρέματος.

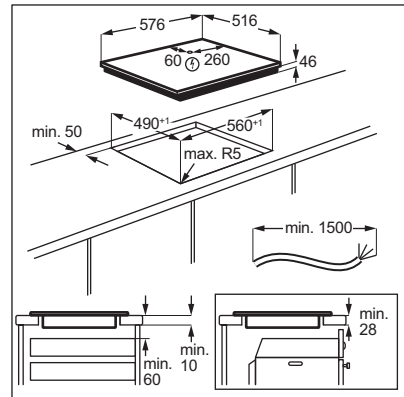

Βρείτε το εκπαιδευτικό βίντεο «Πώς να εγκαταστήσετε τις επαγωγικές εστίες της Electrolux - Εγκατάσταση σε πάγκο», πληκτρολογώντας το πλήρες όνομα που υποδεικνύεται στο παρακάτω γραφικό.



[www.youtube.com/electrolux](http://www.youtube.com/electrolux)  
[www.youtube.com/aeg](http://www.youtube.com/aeg)

How to install your Electrolux  
Induction Hob - Worktop installation



## 4. ΠΕΡΙΓΡΑΦΗ ΠΡΟΪΟΝΤΟΣ

### 4.1 Διάταξη επιφάνειας μαγειρέματος

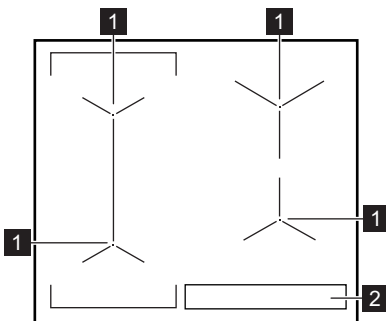

- 1 Επαγωγική ζώνη μαγειρέματος
- 2 Πίνακας χειριστηρίων

## 4.2 Διάταξη χειριστηρίου

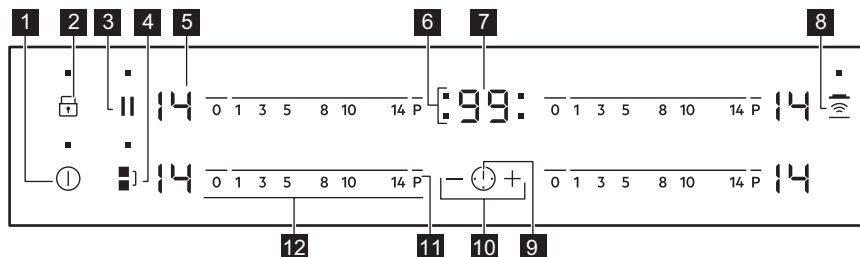

Χρησιμοποιήστε τα πεδία αφής για τη λειτουργία της συσκευής. Οι οθόνες, οι ενδείξεις και οι ήχοι υποδεικνύουν τις λειτουργίες που είναι ενεργοποιημένες.

Πεδίο αφής	Λειτουργία	Σχόλιο
1	Έναρξη / Απενεργοποίηση	Για ενεργοποίηση και απενεργοποίηση των εστιών.
2	Κλειδώμα / Διάταξη ασφαλείας για παιδιά	Για κλειδώμα / ξεκλειδώμα του χειριστηρίου.
3	Παύση	Για ενεργοποίηση και απενεργοποίηση της λειτουργίας.
4	Bridge	Για ενεργοποίηση και απενεργοποίηση της λειτουργίας.
5 -	Ένδειξη σκάλας μαγειρέματος	Για εμφάνιση της σκάλας μαγειρέματος.
6 -	Ενδείξεις χρονοδιακόπτη για τις ζώνες μαγειρέματος	Για εμφάνιση της ζώνης για την οποία έχει ρυθμιστεί ο χρόνος.
7 -	Ένδειξη χρονοδιακόπτη	Για εμφάνιση του χρόνου σε λεπτά.
8	Hob?Hood	Για ενεργοποίηση και απενεργοποίηση της χειροκίνητης επιλογής της λειτουργίας.
9	-	Για επιλογή της ζώνης μαγειρέματος.
10	-	Για αύξηση ή μείωση του χρόνου.
11	PowerBoost	Για ενεργοποίηση της λειτουργίας.
12 -	Μπάρα χειριστηρίων	Για ρύθμιση μιας σκάλας μαγειρέματος.

## 4.3 Ενδείξεις σκάλας μαγειρέματος

Οθόνη	Περιγραφή
	Η ζώνη μαγειρέματος είναι απενεργοποιημένη.
	Η ζώνη μαγειρέματος είναι ενεργοποιημένη.

Οθόνη	Περιγραφή
	Είναι ενεργοποιημένη η επιλογή Παύση.
	Είναι ενεργοποιημένη η επιλογή Αυτόματη προθέρμανση.
	Είναι ενεργοποιημένη η επιλογή PowerBoost.
+ ψηφίο	Υπάρχει δυσλειτουργία.
/  /	OptiHeat Control (Ενδειξη υπολειπόμενης θερμότητας 3 σταδίων): συνέχιση μαγειρέματος / διατήρηση θερμότητας / υπολειπόμενη θερμότητα.
	Είναι ενεργοποιημένη η επιλογή Κλειδωμα / Διάταξη ασφαλείας για παιδιά.
	Το μαγειρικό σκεύος δεν είναι σωστό ή είναι πολύ μικρό ή δεν έχει τοποθετηθεί μαγειρικό σκεύος στη ζώνη μαγειρέματος.
	Είναι ενεργοποιημένη η επιλογή Αυτόματη απενεργοποίηση.

## 5. ΚΑΘΗΜΕΡΙΝΗ ΧΡΗΣΗ



### ΠΡΟΕΙΔΟΠΟΙΗΣΗ!

Ανατρέξτε στα κεφάλαια σχετικά με την Ασφάλεια.

### 5.1 Ενεργοποίηση και απενεργοποίηση

Αγγίξτε το για 1 δευτερόλεπτο για να ενεργοποιήσετε ή να απενεργοποιήσετε τις εστίες.

### 5.2 Αυτόματη απενεργοποίηση

Η λειτουργία απενεργοποιεί αυτόματα τις εστίες, εάν:

- έχουν απενεργοποιηθεί όλες οι ζώνες μαγειρέματος,
- δεν επιλέξετε σκάλα μαγειρέματος μετά την ενεργοποίηση των εστιών,
- χύθηκε κάτι ή έχετε τοποθετήσει κάτι επάνω στο χειριστήριο για περισσότερο από 10 δευτερόλεπτα (ένα σκεύος, ένα πανί, κ.λπ.). Ακούγεται ένα ηχητικό σήμα και οι εστίες απενεργοποιούνται. Αφαιρέστε το αντικείμενο ή καθαρίστε τον πίνακα χειριστηρίων.
- η εστία υπερθερμανθεί (π.χ. όταν στεγνώσει το περιεχόμενο κάποιου μαγειρικού σκεύους). Πριν

χρησιμοποιήσετε τις εστίες ξανά, η ζώνη μαγειρέματος πρέπει να έχει κρυώσει.

- χρησιμοποιείτε ακατάλληλο μαγειρικό σκεύος. Ανάβει το σύμβολο και η ζώνη μαγειρέματος απενεργοποιείται αυτόματα μετά από 2 λεπτά.
- μην απενεργοποιείτε μια ζώνη μαγειρέματος ή μην αλλάζετε τη σκάλα μαγειρέματος. Μετά από κάποιο χρονικό διάστημα, ανάβει η ένδειξη και οι εστίες απενεργοποιούνται.

**Η σχέση μεταξύ της σκάλας μαγειρέματος και του χρόνου μετά τον οποίο οι εστίες απενεργοποιούνται:**

Σκάλα μαγειρέματος	Οι εστίες απενεργοποιούνται μετά από
, 1 - 3	6 ώρες
4 - 7	5 ώρες
8 - 9	4 ώρες
10 - 14	1,5 ώρα

### 5.3 Σκάλα μαγειρέματος

Για να ρυθμίσετε ή να μεταβάλλετε τη σκάλα μαγειρέματος:

Αγγίξτε την μπάρα χειριστηρίων στη σωστή σκάλα μαγειρέματος ή μετακινήστε το δάχτυλό σας επάνω στην μπάρα χειριστηρίων μέχρι να επιτύχετε τη σωστή σκάλα μαγειρέματος.

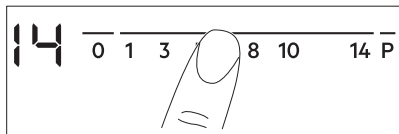

## 5.4 OptiHeat Control (Ένδειξη υπολειπόμενης θερμότητας 3 σταδίων)

### ⚠ ΠΡΟΕΙΔΟΠΟΙΗΣΗ!

☒ / ☒ / ☒ Όσο η ένδειξη είναι ορατή, υπάρχει κίνδυνος εγκαυμάτων από την υπολειπόμενη θερμότητα.

Οι επαγωγικές ζώνες μαγειρέματος παράγουν την απαιτούμενη θερμότητα για τη διαδικασία μαγειρέματος απευθείας στη βάση του μαγειρικού σκεύους. Το κεραμικό γυαλί ζεσταίνεται από τη θερμότητα των μαγειρικών σκευών.

Οι ενδείξεις εμφανίζονται όταν μια ζώνη μαγειρέματος είναι ζεστή. Υποδεικνύουν το επίπεδο της υπολειπόμενης θερμότητας για τις ζώνες μαγειρέματος που χρησιμοποιείτε εκείνη τη στιγμή:

☒ - συνέχεια μαγειρέματος,

☒ - διατήρηση θερμότητας,

☒ - υπολειπόμενη θερμότητα.

Η ένδειξη μπορεί επίσης να εμφανίζεται:

- για τις διπλάνες ζώνες μαγειρέματος ακόμη και αν δεν τις χρησιμοποιείτε,
- όταν τοποθετούνται ζεστά μαγειρικά σκεύη σε κρύα ζώνη μαγειρέματος,
- όταν η εστία είναι απενεργοποιημένη, αλλά η ζώνη μαγειρέματος παραμένει ζεστή.

Η ένδειξη εξαφανίζεται όταν η ζώνη μαγειρέματος έχει κρυώσει.

## 5.5 Χρήση των ζωνών μαγειρέματος

Τοποθετείτε τα μαγειρικά σκεύη στο κέντρο της επιλεγμένης ζώνης. Οι επαγωγικές ζώνες

μαγειρέματος προσαρμόζονται αυτόματα στη διάσταση της βάσης του μαγειρικού σκεύους.

### ⓘ

Για βέλτιστη μεταφορά θερμότητας, χρησιμοποιείτε μαγειρικά σκεύη με διάμετρο βάσης παρόμοια με το μέγεθος της ζώνης μαγειρέματος (δηλ. η μέγιστη τιμή διαμέτρου μαγειρικού σκεύους στα "Τεχνικά στοιχεία" > "Προδιαγραφές ζωνών μαγειρέματος"). Βεβαιωθείτε ότι το μαγειρικό σκεύος είναι κατάλληλο για επαγωγικές εστίες. Για περισσότερες πληροφορίες σχετικά με τους τύπους μαγειρικών σκευών, ανατρέξτε στην ενότητα «Υποδείξεις και συμβουλές».

Μπορείτε να μαγειρεύετε με ένα μεγάλο μαγειρικό σκεύος τοποθετημένο ταυτόχρονα σε δύο ζώνες μαγειρέματος. Το μαγειρικό σκεύος πρέπει να καλύπτει τα κέντρα και των δύο ζωνών αλλά να μην υπερβαίνει την περιοχή με τη σήμανση. Αν το μαγειρικό σκεύος βρίσκεται ανάμεσα στα δύο κέντρα, η Bridge λειτουργία δεν θα ενεργοποιηθεί.

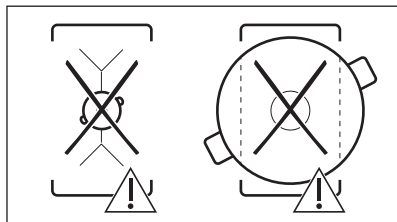
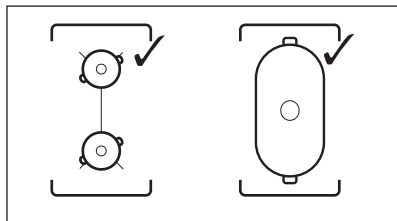

## 5.6 Bridge



Η λειτουργία ενεργοποιείται όταν το σκεύος καλύπτει τα κέντρα των δύο ζωνών. Για περισσότερες πληροφορίες σχετικά με τη σωστή τοποθέτηση των μαγειρικών σκευών, ανατρέξτε στην ενότητα «Χρήση των ζωνών μαγειρέματος».

Αυτή η λειτουργία συνδέει δύο αριστερές ζώνες μαγειρέματος και λειτουργούν ως μία.

Αρχικά, ορίστε τη ρύθμιση θερμότητας για τη μία από τις αριστερές ζώνες μαγειρέματος.

**Για να ενεργοποιήσετε τη λειτουργία:**

αγγίξτε το . Για να ορίσετε ή να μεταβάλλετε τη ρύθμιση θερμότητας, αγγίξτε έναν από τους αισθητήρες ελέγχου.

**Για να απενεργοποιήσετε τη λειτουργία:**

αγγίξτε το . Οι ζώνες μαγειρέματος λειτουργούν ανεξάρτητα.

## 5.7 Αυτόματη προθέρμανση

Χρησιμοποιήστε τη λειτουργία για να επιτύχετε μια επιθυμητή ρύθμιση θερμότητας σε συντομότερο χρόνο. Όταν η λειτουργία είναι ενεργοποιημένη, η ζώνη μαγειρέματος λειτουργεί στην υψηλότερη ρύθμιση θερμότητας στην αρχή και έπειτα συνεχίζει να λειτουργεί στην επιθυμητή ρύθμιση θερμότητας.



Για να ενεργοποιήσετε τη λειτουργία, θα πρέπει η ζώνη μαγειρέματος να έχει κρυώσει.

**Για να ενεργοποιήσετε τη λειτουργία για μια ζώνη μαγειρέματος:** αγγίξτε το **P**

(Ανάβει το ). Αγγίξτε αμέσως την επιθυμητή σκάλα μαγειρέματος. Μετά από 3

δευτερόλεπτα, το ανάβει.

**Για να απενεργοποιήσετε τη λειτουργία:**

αλλάξτε τη ρύθμιση θερμότητας.

## 5.8 PowerBoost

Αυτή η λειτουργία προσφέρει επιπλέον ισχύ στις επαγωγικές ζώνες μαγειρέματος. Η λειτουργία μπορεί να ενεργοποιηθεί για την επαγωγική ζώνη μαγειρέματος μόνο για περιορισμένο χρονικό διάστημα. Μετά την πάροδο αυτού του διαστήματος, η επαγωγική ζώνη μαγειρέματος επιστρέφει αυτόματα στην υψηλότερη σκάλα μαγειρέματος.



Ανατρέξτε στο κεφάλαιο «Τεχνικά χαρακτηριστικά».

**Για να ενεργοποιήσετε τη λειτουργία για μια ζώνη μαγειρέματος:** αγγίξτε το **P**.

Ανάβει η ένδειξη .

**Για να απενεργοποιήσετε τη λειτουργία:** αλλάξτε τη σκάλα μαγειρέματος.

## 5.9 Χρονοδιακόπτης

### • Χρονοδιακόπτης αντίστροφης μέτρησης

Μπορείτε να χρησιμοποιήσετε αυτή τη λειτουργία για να ρυθμίσετε το χρονικό διάστημα για μια συγκεκριμένη περίοδο μαγειρέματος.

Ρυθμίστε πρώτα τη σκάλα μαγειρέματος για τη ζώνη μαγειρέματος και κατόπιν τη λειτουργία.

**Για να ρυθμίσετε τη ζώνη μαγειρέματος:**

αγγίξτε επανειλημμένα το μέχρι η ένδειξη της ζώνης μαγειρέματος να εμφανιστεί.

**Για να ενεργοποιήσετε τη λειτουργία:**



αγγίξτε το του χρονοδιακόπτη για να ρυθμίσετε τον χρόνο (00 - 99 λεπτά). Όταν η ένδειξη της ζώνης μαγειρέματος αρχίσει να αναβοσβήνει, εκτελείται αντίστροφη μέτρηση.

**Για να δείτε τον υπολειπόμενο χρόνο:**

αγγίξτε το για ρύθμιση της ζώνης μαγειρέματος. Η ένδειξη της ζώνης μαγειρέματος αρχίζει να αναβοσβήνει. Η οθόνη εμφανίζει τον υπολειπόμενο χρόνο.

**Για να αλλάξετε την ώρα:** αγγίξτε το για ρύθμιση της ζώνης μαγειρέματος. Αγγίξτε το ή το .

### Για να απενεργοποιήσετε τη λειτουργία:

αγγίξτε το  για ρύθμιση της ζώνης μαγειρέματος και μετά αγγίξτε το . Ο χρόνος ξεκινά να μετρά αντίστροφα έως την τιμή **00**. Η ένδειξη της ζώνης μαγειρέματος εξαφανίζεται.



Όταν τελειώσει η αντίστροφη μέτρηση, ακούγεται ένα ηχητικό σήμα και η ένδειξη **00** αναβοσβήνει. Η ζώνη μαγειρέματος απενεργοποιείται.

### Για να διακόψετε τον ήχο: αγγίξτε το .

#### • CountUp Timer

Μπορείτε να χρησιμοποιήσετε αυτή τη λειτουργία για να παρακολουθήσετε το χρονικό διάστημα λειτουργίας της ζώνης μαγειρέματος.

### Για να ρυθμίσετε τη ζώνη μαγειρέματος:

αγγίξτε επανειλημμένα το  μέχρι η ένδειξη της ζώνης μαγειρέματος να εμφανιστεί.



### Για να ενεργοποιήσετε τη λειτουργία:

αγγίξτε το  του χρονοδιακόπτη. Εμφανίζεται η ένδειξη **UP**. Όταν η ένδειξη της ζώνης μαγειρέματος αρχίσει να αναβοσβήνει, εκτελείται αντίστροφη μέτρηση. Η οθόνη εναλλάσσεται ανάμεσα στην ένδειξη **UP** και τον μετρηθέντα χρόνο (σε λεπτά).

### Για να δείτε τη διάρκεια λειτουργίας της

**ζώνης μαγειρέματος:** αγγίξτε το  για ρύθμιση της ζώνης μαγειρέματος. Η ένδειξη της ζώνης μαγειρέματος αρχίζει να αναβοσβήνει. Η οθόνη προβάλλει τη διάρκεια λειτουργίας της ζώνης μαγειρέματος.



### Για να απενεργοποιήσετε τη λειτουργία:

αγγίξτε το  και στη συνέχεια αγγίξτε το  ή το . Η ένδειξη της ζώνης μαγειρέματος εξαφανίζεται.

#### • Χρονομετρητής

Μπορείτε να χρησιμοποιήσετε αυτή τη λειτουργία όταν οι εστίες είναι ενεργοποιημένες και οι ζώνες μαγειρέματος δεν λειτουργούν. Η ένδειξη σκάλας μαγειρέματος εμφανίζει το .

### Για να ενεργοποιήσετε τη λειτουργία:

αγγίξτε το  και μετά αγγίξτε  ή  του χρονοδιακόπτη για να ρυθμίσετε το χρόνο. Όταν τελειώσει ο χρόνος, ακούγεται ένα ηχητικό σήμα και η ένδειξη **00** αναβοσβήνει.

### Για να διακόψετε τον ήχο: αγγίξτε το .



Η λειτουργία δεν έχει καμία επίδραση στη λειτουργία των ζωνών μαγειρέματος.

## 5.10 Παύση

Η λειτουργία αυτή ρυθμίζει όλες τις ζώνες μαγειρέματος που λειτουργούν στη χαμηλότερη ρύθμιση ισχύος.

Όταν η λειτουργία είναι ενεργοποιημένη, όλα τα άλλα σύμβολα στα χειριστήρια είναι κλειδωμένα.

Η λειτουργία δεν διακόπτει τις λειτουργίες του χρονοδιακόπτη.

### 1. Για να ενεργοποιήσετε τη λειτουργία:

πίεστε το .

 Ανάβει η ένδειξη **D**. Η σκάλα μαγειρέματος έχει μειωθεί στη θέση 1.

### 2. Για να απενεργοποιήσετε τη λειτουργία: πίεστε το .



Εμφανίζεται η προηγούμενη ρύθμιση ζεστάματος.

## 5.11 Κλειδώμα

Μπορείτε να κλειδώσετε το χειριστήριο ενώ οι ζώνες μαγειρέματος λειτουργούν. Αυτό αποτρέπει την ακούσια αλλαγή της σκάλας μαγειρέματος.

### Επιλέξτε πρώτα τη σκάλα μαγειρέματος.

### Για να ενεργοποιήσετε τη λειτουργία:

αγγίξτε το . Ανάβει η ένδειξη  για 4 δευτερόλεπτα. Ο χρονοδιακόπτης παραμένει σε λειτουργία.

### Για να απενεργοποιήσετε τη λειτουργία:

αγγίξτε το . Ανάβει η προηγούμενη σκάλα μαγειρέματος.



Όταν απενεργοποιήσετε τις εστίες, απενεργοποιείτε και αυτή τη λειτουργία.





## 5.12 Διάταξη ασφαλείας για παιδιά

Η λειτουργία αυτή εμποδίζει την ακούσια χρήση των εστιών.



### Για να ενεργοποιήσετε τη λειτουργία:

ενεργοποιήστε τη συσκευή με το ①. Μη ρυθμίσετε κάποια σκάλα μαγειρέματος.



Αγγίξτε το  για 4 δευτερόλεπτα. Η ένδειξη  ανάβει. Απενεργοποιήστε τις εστίες με το ①.

### Για να απενεργοποιήσετε τη λειτουργία:





ενεργοποιήστε τη συσκευή με το ①. Μη ρυθμίσετε κάποια σκάλα μαγειρέματος.



Αγγίξτε το  για 4 δευτερόλεπτα. Η ένδειξη  ανάβει. Απενεργοποιήστε τις εστίες με το ①.

### Για να παρακάμψετε τη λειτουργία μόνο για μία περίοδο μαγειρέματος:

ενεργοποιήστε τις εστίες με το ①. Η ένδειξη  ανάβει. Αγγίξτε το  για 4 δευτερόλεπτα. **Ρυθμίστε τη σκάλα μαγειρέματος εντός 10 δευτερολέπτων.** Μπορείτε να λειτουργήσετε τις εστίες. Όταν απενεργοποιείτε τις εστίες με το ① η λειτουργία ενεργοποιείται ξανά.

## 5.13 OffSound Control (Απενεργοποίηση και ενεργοποίηση των ήχων)

Απενεργοποιήστε τις εστίες. Πατήστε το ① για 3 δευτερόλεπτα. Η οθόνη ανάβει και σβήνει. Αγγίξτε το  για 3 δευτερόλεπτα. Η ένδειξη  ή  ανάβει. Αγγίξτε το  του χρονοδιακόπτη για να επιλέξετε ένα από τα εξής:

-  - απενεργοποίηση των ήχων
-  - ενεργοποίηση των ήχων

Για να επιβεβαιώσετε την επιλογή σας, περιμένετε μέχρι οι εστίες να απενεργοποιηθούν αυτόματα.

Όταν η λειτουργία είναι ρυθμισμένη σε , ακούτε τους ήχους μόνο όταν:

- αγγίζετε το ①
- η ένδειξη Χρονομετρητής μειώνεται

- η ένδειξη Χρονοδιακόπτης αντίστροφης μέτρησης μειώνεται
- τοποθετήσατε κάτι επάνω στο χειριστήριο.

## 5.14 Διαχείριση ισχύος

Εάν είναι ενεργές πολλές ζώνες και η ισχύς που έχει καταναλωθεί υπερβαίνει το όριο της παροχής ισχύος, αυτή η λειτουργία διαιρεί τη διαθέσιμη ισχύ μεταξύ όλων των ζωνών μαγειρέματος (που συνδέονται στην ίδια φάση). Οι εστίες ελέγχουν τις ρυθμίσεις θερμοκρασίας για την προστασία των ασφαλειών της οικιακής εγκατάστασης.

- Οι ζώνες μαγειρέματος ομαδοποιούνται ανάλογα με τη θέση και τον αριθμό των φάσεων στις εστίες. Η κάθε φάση έχει μέγιστη ηλεκτρική ισχύ (3.700 WW). Εάν οι εστίες φτάσουν το όριο της μέγιστης διαθέσιμης ισχύος στο πλαίσιο μιας φάσης, η ισχύς των ζωνών μαγειρέματος θα μειωθεί αυτόματα.
- Η ρύθμιση θερμοκρασίας της ζώνης μαγειρέματος που έχει επιλεγεί τελευταία έχει πάντα προτεραιότητα. Η υπόλοιπη ισχύς θα χωριστεί μεταξύ των ζωνών μαγειρέματος που ενεργοποιήθηκαν προηγουμένως με αντίστροφη σειρά επιλογής.
- Η ένδειξη ρύθμισης θερμοκρασίας των ζωνών μαγειρέματος που μειώθηκαν εναλλάσσεται ανάμεσα στην επιλεγμένη ρύθμιση θερμοκρασίας και τη μειωμένη ρύθμιση θερμοκρασίας.
- Περιμένετε έως ότου η οθόνη σταματήσει να αναβοσβήνει ή μειώστε τη ρύθμιση θερμοκρασίας της ζώνης μαγειρέματος. Οι ζώνες μαγειρέματος θα συνεχίσουν να λειτουργούν με τη μειωμένη ρύθμιση θερμοκρασίας. Αλλάξτε τις ρυθμίσεις θερμοκρασίας των ζωνών μαγειρέματος χειροκίνητα, εάν χρειάζεται.

Ανατρέξτε στην εικόνα για πιθανούς συνδυασμούς στους οποίους μπορεί να διανεμηθεί η ενέργεια μεταξύ των ζωνών μαγειρέματος.

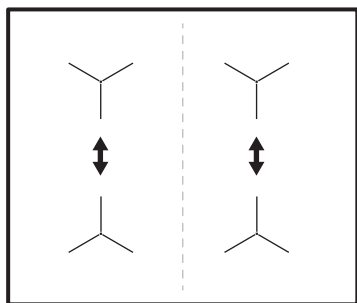

## 5.15 Hob<sup>2</sup>Hood

Είναι μια προηγμένη αυτόματη λειτουργία η οποία συνδέει τις εστίες με έναν ειδικό απορροφητήρα. Τόσο οι εστίες όσο και ο απορροφητήρας διαθέτουν πομποδέκτη υπέρυθρου σήματος. Η ταχύτητα του ανεμιστήρα καθορίζεται αυτόματα με βάση τη ρύθμιση της λειτουργίας και τη θερμοκρασία του θερμότερου μαγειρικού σκεύους στις εστίες. Μπορείτε επίσης να χειριστείτε τον ανεμιστήρα χειροκίνητα με τη χρήση των εστιών.



Για τους περισσότερους απορροφητήρες, το σύστημα τηλεχειρισμού είναι αρχικά ενεργοποιημένο. Σε περίπτωση που είναι απενεργοποιημένο, ενεργοποιήστε το πριν χρησιμοποιήσετε τη λειτουργία. Για περισσότερες πληροφορίες, ανατρέξτε στο εγχειρίδιο χρήστη του απορροφητήρα.

### Αυτόματη χρήση της λειτουργίας

Για να λειτουργήσετε τη λειτουργία αυτόματα, ρυθμίστε την αυτόματη λειτουργία στη θέση H1 – H6. Οι εστίες είναι αρχικά ρυθμισμένες σε H5. Ο απορροφητήρας αντιδρά όποτε χρησιμοποιείτε τις εστίες. Οι εστίες αναγνωρίζουν τη θερμοκρασία του μαγειρικού σκεύους αυτόματα και ρυθμίζουν την ταχύτητα του ανεμιστήρα.

## Αυτόματες λειτουργίες





	Αυτόματος φωτισμός φούρνου	Βρασμός <sup>1)</sup>	Τηγάνισμα <sup>2)</sup>
H0	Απενεργοποίηση	Απενεργοποίηση	Απενεργοποίηση
H1	Έναρξη	Απενεργοποίηση	Απενεργοποίηση
H2 <sup>3)</sup>	Έναρξη	Ταχύτητα ανεμιστήρα 1	Ταχύτητα ανεμιστήρα 1
H3	Έναρξη	Απενεργοποίηση	Ταχύτητα ανεμιστήρα 1
H4	Έναρξη	Ταχύτητα ανεμιστήρα 1	Ταχύτητα ανεμιστήρα 1
H5	Έναρξη	Ταχύτητα ανεμιστήρα 1	Ταχύτητα ανεμιστήρα 2
H6	Έναρξη	Ταχύτητα ανεμιστήρα 2	Ταχύτητα ανεμιστήρα 3

**1)** Οι εστίες ανιχνεύουν τη διαδικασία βρασμού και ενεργοποιούν την ταχύτητα του ανεμιστήρα ανάλογα με την αυτόματη λειτουργία.

**2)** Οι εστίες ανιχνεύουν τη διαδικασία τηγάνισματος και ενεργοποιούν την ταχύτητα του ανεμιστήρα ανάλογα με την αυτόματη λειτουργία.

**3)** Αυτή η λειτουργία ενεργοποιεί τον ανεμιστήρα και τον φωτισμό και δεν εξαρτάται από τη θερμοκρασία.

### Αλλαγή της αυτόματης λειτουργίας

1. Απενεργοποιήστε τις εστίες.
2. Πατήστε  για 3 δευτερόλεπτα. Η οθόνη ανάβει και σβήνει.
3. Πατήστε  για 3 δευτερόλεπτα.
4. Πιέστε το  μερικές φορές μέχρι να ανάψει το .
5. Πιέστε το  του χρονοδιακόπτη για να επιλέξετε μια αυτόματη λειτουργία.



Για να λειτουργήσετε τον απορροφητήρα απευθείας από τον πίνακα απορροφητήρα, απενεργοποιήστε την αυτόματη λειτουργία.



Όταν ολοκληρώσετε το μαγείρεμα και απενεργοποιήσετε τις εστίες, ο ανεμιστήρας απορροφητήρα μπορεί να λειτουργεί ακόμα για λίγο χρονικό διάστημα. Μετά από αυτό το διάστημα, το σύστημα απενεργοποιεί τον ανεμιστήρα αυτόματα και σας αποτρέπει από ακούσια ενεργοποίηση του για τα επόμενα 30 δευτερόλεπτα.

### Χειροκίνητη λειτουργία του ανεμιστήρα απορροφητήρα

Μπορείτε, επίσης, να χρησιμοποιήσετε τη λειτουργία χειροκίνητα. Για να το κάνετε αυτό, πιέστε το όταν οι εστίες είναι ενεργοποιημένες. Αυτό απενεργοποιεί την αυτόματη χρήση της λειτουργίας και σας επιτρέπει να αλλάξετε χειροκίνητα την ταχύτητα ανεμιστήρα. Όταν πατάτε το , αυξάνετε την ταχύτητα ανεμιστήρα κατά μία θέση. Όταν φθάσετε σε ένα επίπεδο εντατικής

λειτουργίας και πατήσετε ξανά το , θα ρυθμίσετε την ταχύτητα ανεμιστήρα σε 0, το οποίο απενεργοποιεί τον ανεμιστήρα απορροφητήρα. Για να ξεκινήσετε πάλι τον ανεμιστήρα με ταχύτητα ανεμιστήρα 1, πιέστε το .



Για να ενεργοποιήσετε την αυτόματη λειτουργία, απενεργοποιήστε τις εστίες και ενεργοποιήστε πάλι.

### Ενεργοποίηση του φωτισμού φούρνου

Μπορείτε να ρυθμίσετε τις εστίες για αυτόματη ενεργοποίηση του φωτισμού φούρνου όταν τις ενεργοποιείτε. Για να το κάνετε αυτό, ρυθμίστε την αυτόματη λειτουργία σε H1 – H6.



Το φως στον απορροφητήρα απενεργοποιείται 2 λεπτά μετά την απενεργοποίηση των εστιών.

## 6. ΥΠΟΔΕΪΞΕΙΣ ΚΑΙ ΣΥΜΒΟΥΛΕΣ



### ΠΡΟΕΙΔΟΠΟΙΗΣΗ!

Ανατρέξτε στα κεφάλαια σχετικά με την Ασφάλεια.

### 6.1 Μαγειρικά σκεύη



Στις επαγωγικές ζώνες μαγειρέματος, ένα ισχυρό ηλεκτρομαγνητικό πεδίο δημιουργεί τη θερμότητα στο μαγειρικό σκεύος πολύ γρήγορα.

Χρησιμοποιείτε τις επαγωγικές ζώνες μαγειρέματος με κατάλληλα μαγειρικά σκεύη.

- Για να αποφύγετε την υπερθέρμανση και να βελτιώσετε την απόδοση των ζωνών, το μαγειρικό σκεύος πρέπει να είναι όσο το δυνατόν πιο παχύ και επίπεδο.
- Βεβαιωθείτε ότι οι βάσεις των σκευών είναι καθαρές και στεγνές προτού τα τοποθετήσετε στην επιφάνεια των εστιών.
- Να προσέχετε πάντα να μην ολισθαίνουν ή τρίβετε τα μαγειρικά σκεύη στις άκρες του

γυαλιού, καθώς μπορεί να θρυμματιστεί ή να υποστεί ζημιά η γυάλινη επιφάνεια.

### Υλικό μαγειρικού σκεύους

- **κατάλληλο:** χυτοσίδηρος, χάλυβας, χάλυβας εμαγιέ, ανοξείδωτος χάλυβας, πολυστρωματική βάση (με κατάλληλη σήμανση από τον κατασκευαστή).
- **μη κατάλληλο:** αλουμίνιο, χαλκός, μπρούντζος, γυαλί, κεραμικό, πορσελάνη.

### Το μαγειρικό σκεύος είναι κατάλληλο για επαγωγική εστία εάν:

- το νερό βράζει πολύ γρήγορα σε ζώνη ρυθμισμένη στην υψηλότερη σκάλα μαγειρέματος.
- ένας μαγνήτης έλκεται από το κάτω μέρος του μαγειρικού σκεύους.

### Διαστάσεις μαγειρικού σκεύους

- Οι επαγωγικές ζώνες μαγειρέματος προσαρμόζονται αυτόματα στη διάσταση της βάσης του μαγειρικού σκεύους. Ανατρέξτε στα "Τεχνικά στοιχεία" > "Προδιαγραφές ζωνών μαγειρέματος" για τις σωστές διαστάσεις μαγειρικού σκεύους. Τοποθετείτε τα μαγειρικά σκεύη στο κέντρο της επιλεγμένης ζώνης μαγειρέματος.

- Η απόδοση μιας ζώνης μαγειρέματος σχετίζεται με τη διάμετρο του μαγειρικού σκεύους. Για βέλτιστη μεταφορά θερμότητας, χρησιμοποιείτε μαγειρικά σκεύη με διάμετρο βάσης παρόμοια με το μέγεθος της ζώνης μαγειρέματος (δηλ. η μέγιστη τιμή διαμέτρου μαγειρικού σκεύους στα "Τεχνικά στοιχεία" > "Προδιαγραφές ζωνών μαγειρέματος").
  - Ένα μαγειρικό σκεύος με διάμετρο μικρότερη από το μέγεθος μιας συγκεκριμένης ζώνης μαγειρέματος λαμβάνει μόνο μέρος της ενέργειας που παράγεται από τη ζώνη μαγειρέματος κάτι που οδηγεί σε πιο αργό ζέσταμα.
  - Για λόγους που σχετίζονται τόσο με την ασφάλεια όσο και με τα βέλτιστα αποτελέσματα μαγειρέματος, μην χρησιμοποιείτε μαγειρικά σκεύη μεγαλύτερα από εκείνα που υποδεικνύονται στις «Προδιαγραφές ζωνών μαγειρέματος». Αποφύγετε την τοποθέτηση του μαγειρικού σκεύους κοντά στον πίνακα χειριστηρίων κατά τη διάρκεια της διαδικασίας μαγειρέματος. Αυτό μπορεί να επηρεάσει τη λειτουργία του πίνακα χειριστηρίων ή να ενεργοποιήσει ακούσια λειτουργίες εστιών.



Ανατρέξτε στο κεφάλαιο «Τεχνικά στοιχεία».

## 6.2 Θόρυβοι κατά τη λειτουργία



Οι θόρυβοι αυτοί είναι φυσιολογικοί και δεν υποδεικνύουν κάποια δυσλειτουργία. Οι θόρυβοι των μαγειρικών σκευών μπορεί να διαφέρουν ανάλογα με το υλικό των μαγειρικών σκευών και το επίπεδο ισχύος.

## Θόρυβοι σχετικά με τα μαγειρικά σκεύη:

- θόρυβος ραγίσματος: τα μαγειρικά σκεύη έχουν κατασκευαστεί από διαφορετικά υλικά (κατασκευή τριών στρωμάτων).
  - ήχος σφυρίγματος: χρησιμοποιείτε τη ζώνη μαγειρέματος με υψηλή ισχύ και τα μαγειρικά σκεύη έχουν κατασκευαστεί από διαφορετικά υλικά (κατασκευή τριών στρωμάτων).
  - βουητό: χρησιμοποιείτε υψηλή ισχύ.
- ### Θόρυβοι που σχετίζονται με τις εστίες:
- κροτάλισμα: πραγματοποιείται ηλεκτρική μεταγωγή.
  - συριγμό, βόμβο: ο ανεμιστήρας λειτουργεί.
  - ρυθμικός ήχος: ανιχνεύεται μαγειρικό σκεύος.

## 6.3 Έκο Timer (Χρονοδιακόπτης εξοικονόμησης ενέργειας)

Για την εξοικονόμηση ενέργειας, η αντίσταση της ζώνης ψήσιματος απενεργοποιείται πριν ηχήσει ο χρονοδιακόπτης. Η διαφορά στον χρόνο λειτουργίας εξαρτάται από τη σκάλα μαγειρέματος και τη διάρκεια της λειτουργίας μαγειρέματος.

## 6.4 Απλοποιημένος οδηγός μαγειρέματος

Η σχέση μεταξύ της σκάλας μαγειρέματος μιας ζώνης και της κατανάλωσής της σε ενέργεια δεν είναι γραμμική. Η αύξηση της σκάλας μαγειρέματος δεν είναι ανάλογη της αύξησης της κατανάλωσης ενέργειας. Αυτό σημαίνει ότι μια ζώνη μαγειρέματος με ενδιάμεση σκάλα μαγειρέματος καταναλώνει λιγότερη από τη μισή ενέργειά της.



Τα δεδομένα στον πίνακα είναι αποκλειστικά για οδηγίες.

**Ρύθμιση ζεστά- Χρησιμοποιήστε το για:**

**Χρόνος (λεπ.)**

**Συμβουλές**

- 1

Διατηρήστε το μαγειρεμένο φαγητό ζεστό.

εάν χρειάζεται

Τοποθετήστε ένα καπάκι στο μαγειρικό σκεύος.

Ρύθμιση ζεστά-ματος	Χρησιμοποιήστε το για:	Χρόνος (λεπ.)	Συμβουλές
1 - 3	Σάλτσα ολλαντέζ: λιώστε βούτυρο, σοκολάτα, ζελατίνη.	5 - 25	Ανακατεύετε κατά διαστήματα.
2 - 3	Στερεοποίηση: ομελέτα, ψητά αυγά.	10 - 40	Μαγειρέψτε με το καπάκι.
3 - 5	Σιγοβράσιμο ρυζιού και φαγητών με βάση το γάλα, ζεσταμα έτοιμων φαγητών.	25 - 50	Προσθέστε υγρά σε τουλάχιστον διπλάσια ποσότητα από το ρύζι, ανακατεύετε μόλις περάσει ο μισός χρόνος τις συνταγές που περιέχουν γάλα.
5 - 7	Λαχανικά, ψάρι, κρέας στον ατμό.	20 - 45	Προσθέστε μερικές κουταλιές νερό. Ελέγξτε την ποσότητα νερού κατά τη διάρκεια της διαδικασίας.
7 - 9	Πατάτες στον ατμό και άλλα λαχανικά.	20 - 60	Καλύψτε το κάτω μέρος της κασαρόλας με 1-2 cm νερού. Ελέγξτε τη στάθμη του νερού κατά τη διάρκεια της διαδικασίας. Διατηρείτε το καπάκι στην κασαρόλα.
7 - 9	Μαγειρέψτε μεγαλύτερες ποσότητες τροφίμων, σουπές και φαγητά κασαρόλας.	60 - 150	Έως 3 l υγρό συν τα υλικά.
9 - 12	Ρόδισμα στο τηγάνι: σνίτσελ, μοσχαρίσιο cordon bleu, μπριζόλες, μπιφτέκια, λουκάνικα, σουκώτι, κουρκούτι, αυγά, κρέπες, ντόνατς.	εάν χρειάζεται	Όταν χρειάζεται, γυρίστε το.
12 - 13	Δυνατό τηγάνισμα, Hash Browns, κομμάτια παντσέτας, μπριζόλες.	5 - 15	Όταν χρειάζεται, γυρίστε το.
14	Βράσιμο νερού, βράσιμο ζυμαρικών, σοτάρισμα κρέατος (γκούλας, κρέας στην κασαρόλα), τηγανιτές πατάτες.		
<b>P</b>	Βράσιμο μεγάλης ποσότητας νερού. η επιλογή PowerBoost είναι ενεργοποιημένη.		

## 6.5 Υποδείξεις και Συμβουλές για το Hob<sup>2</sup>Hood

Όταν χρησιμοποιείτε την εστία με τη λειτουργία:

- Προστατέψτε τον πίνακα του απορροφητήρα από το άμεσο ηλιακό φως.
- Μην τοποθετείτε φωτισμό αλογόνου στον πίνακα του απορροφητήρα.
- Μην καλύπτετε το χειριστήριο των εστιών.
- Μη διακόπτετε το σήμα ανάμεσα στις εστίες και τον απορροφητήρα (π.χ. με το χέρι, κάποια χειρολαβή μαγειρικού σκεύους ή με κάποια ψηλή κασαρόλα).  
Δείτε την εικόνα.

**Ο απορροφητήρας που εικονίζεται παρακάτω προορίζεται μόνο για σκοπούς απεικόνισης.**

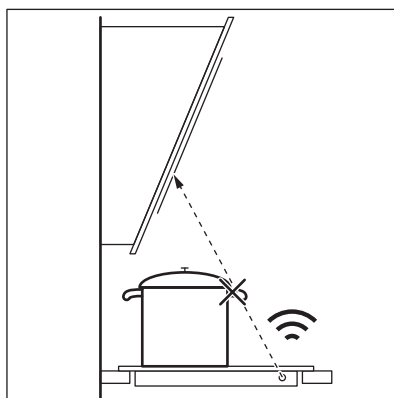



Άλλες τηλεχειριζόμενες συσκευές ενδέχεται να παρεμποδίσουν το σήμα. Μη χρησιμοποιείτε άλλες τέτοιες συσκευές κοντά στις εστίες ενώ το Hob<sup>2</sup>Hood είναι ενεργοποιημένο.

### Απορροφητήρες με τη λειτουργία Hob<sup>2</sup>Hood

Για να βρείτε την πλήρη σειρά απορροφητήρων που λειτουργούν με αυτήν

τη λειτουργία, ανατρέξτε στον ιστότοπο των καταναλωτών μας. Οι απορροφητήρες Electrolux που δουλεύουν με αυτήν τη λειτουργία πρέπει να φέρουν το σύμβολο .

## 7. ΦΡΟΝΤΙΔΑ ΚΑΙ ΚΑΘΑΡΙΣΜΟΣ



### ΠΡΟΕΙΔΟΠΟΙΗΣΗ!

Ανατρέξτε στα κεφάλαια σχετικά με την Ασφάλεια.

### 7.1 Γενικές πληροφορίες

- Καθαρίζετε την εστία μετά από κάθε χρήση.
- Χρησιμοποιείτε πάντα μαγειρικά σκεύη με καθαρή βάση.
- Οι γρατζουνιές ή οι σκουροί λεκέδες στην επιφάνεια δεν επηρεάζουν τον τρόπο λειτουργίας της εστίας.
- Χρησιμοποιείτε ειδικό καθαριστικό, κατάλληλο για την επιφάνεια της εστίας.
- Χρησιμοποιείτε πάντα μια ξύστρα που συνιστάται για εστίες με γυάλινη επιφάνεια. Χρησιμοποιήστε την ξύστρα μόνο ως πρόσθετο εργαλείο για τον καθαρισμό του τζαμιού μετά την βασική διαδικασία καθαρισμού.



### ΠΡΟΕΙΔΟΠΟΙΗΣΗ!

Μη χρησιμοποιείτε μαχαίρια ή άλλα αιχμηρά, μεταλλικά εργαλεία για τον καθαρισμό της γυάλινης επιφάνειας.

### 7.2 Καθαρισμός της εστίας

- **Αφαιρέστε αμέσως:** λιωμένο πλαστικό, πλαστική μεμβράνη, αλάτι, ζάχαρη και φαγητά που περιέχουν ζάχαρη, καθώς σε αντίθετη περίπτωση η βρομιά μπορεί να προκαλέσει ζημιά στις εστίες. Προσέχετε ώστε να μην προκληθούν εγκαύματα. Χρησιμοποιήστε την ειδική ξύστρα εστιών στη γυάλινη επιφάνεια υπό οξεία γωνία και μετακινήστε τη λεπίδα επάνω στην επιφάνεια.
- **Απομακρύνετε όταν η εστία είναι αρκετά κρύα:** στίγματα αλάτων, νερού, λεκέδες από λίπη, γυαλιστερός μεταλλικός αποχρωματισμός. Καθαρίστε την εστία με ένα υγρό πανί και μη διαβρωτικό απορρυπαντικό. Μετά τον καθαρισμό, σκουπίστε τις εστίες με ένα μαλακό πανί.
- **Αφαιρέστε γυαλιστερούς μεταλλικούς αποχρωματισμούς:** χρησιμοποιήστε ένα διάλυμα νερού με ξύδι και καθαρίστε τη γυάλινη επιφάνεια με ένα πανί.

## 8. ΑΝΤΙΜΕΤΩΠΙΣΗ ΠΡΟΒΛΗΜΑΤΩΝ



### ΠΡΟΕΙΔΟΠΟΙΗΣΗ!

Ανατρέξτε στα κεφάλαια σχετικά με την Ασφάλεια.

## 8.1 Τι να κάνετε αν...

Πρόβλημα	Πιθανή αιτία	Αντιμετώπιση
Δεν μπορείτε να ενεργοποιήσετε ή να λειτουργήσετε τις εστίες.	Οι εστίες δεν είναι συνδεδεμένες σε ηλεκτρική παροχή ή δεν είναι σωστά συνδεδεμένες.	Ελέγξτε εάν οι εστίες είναι σωστά συνδεδεμένες στην ηλεκτρική παροχή.
	Έχει καεί η ασφάλεια.	Βεβαιωθείτε ότι η ασφάλεια είναι η αιτία της δυσλειτουργίας. Αν η ασφάλεια πέφτει επανειλημμένα, επικοινωνήστε με ηλεκτρολόγο που διαθέτει τα κατάλληλα προσόντα.
	Δεν έχετε ρυθμίσει τη σκάλα μαγειρέματος για 10 δευτερόλεπτα.	Ενεργοποιήστε τις εστίες ξανά και ρυθμίστε τη σκάλα μαγειρέματος σε λιγότερο από 10 δευτερόλεπτα.
	Αγγίξατε ταυτόχρονα 2 ή περισσότερα πεδία αφής.	Αγγίξτε μόνο ένα πεδίο αφής.
	Είναι ενεργοποιημένη η επιλογή Παύση.	Ανατρέξτε στην ενότητα «Παύση».
	Υπάρχει νερό ή λεκέδες λίπους στον πίνακα ελέγχου.	Καθαρίστε τον πίνακα ελέγχου.
Ακούγεται ένα συνεχόμενο ηχητικό σήμα.	Η ηλεκτρική σύνδεση είναι εσφαλμένη.	Αποσυνδέστε τις εστίες από την ηλεκτρική παροχή. Ζητήστε από ηλεκτρολόγο που διαθέτει τα κατάλληλα προσόντα να ελέγξει την εγκατάσταση.
Ακούγεται ηχητικό σήμα και οι εστίες απενεργοποιούνται. Μόλις απενεργοποιηθούν οι εστίες ακούγεται ένα ηχητικό σήμα.	Έχετε τοποθετήσει κάτι σε ένα ή περισσότερα πεδία αφής.	Αφαιρέστε τα αντικείμενα από τα πεδία αφής.
Οι εστίες απενεργοποιούνται.	Έχετε τοποθετήσει κάτι στο πεδίο αφής  .	Αφαιρέστε το αντικείμενο από το πεδίο αφής.
Δεν ανάβει η ένδειξη υπολειπόμενης θερμότητας.	Η ζώνη δεν είναι ζεστή επειδή λειτουργήσε μόνο για σύντομο χρονικό διάστημα ή επειδή ο αισθητήρας έχει υποστεί ζημιά.	Αν η ζώνη έχει λειτουργήσει επαρκώς ώστε να είναι ζεστή, μιλήστε με το Εξουσιοδοτημένο Κέντρο Σέρβις.
Η επιλογή Hob <sup>2</sup> Hood δεν λειτουργεί.	Έχετε καλύψει τον πίνακα ελέγχου.	Αφαιρέστε το αντικείμενο από τον πίνακα ελέγχου.
	Χρησιμοποιείτε μια πολύ ψηλή κατσαρόλα που εμποδίζει το σήμα.	Χρησιμοποιήστε μια μικρότερη κατσαρόλα, αλλάξτε τη ζώνη μαγειρέματος ή λειτουργήστε τον απορροφητήρα χειροκίνητα.
Η επιλογή Αυτόματη προθέρμανση δεν λειτουργεί.	Έχει οριστεί η μεγαλύτερη σκάλα μαγειρέματος.	Η μεγαλύτερη σκάλα μαγειρέματος έχει την ίδια ισχύ με τη λειτουργία.
	Η ζώνη είναι ζεστή.	Αφήστε τη ζώνη να κρυώσει επαρκώς.
Η σκάλα μαγειρέματος αλλάζει μεταξύ δύο επιπέδων.	Είναι ενεργοποιημένη η επιλογή Διαχείριση ισχύος.	Ανατρέξτε στο κεφάλαιο «Καθημερινή χρήση».

Πρόβλημα	Πιθανή αιτία	Αντιμετώπιση
Ο πίνακας χειριστηρίων γίνεται ζεστός στην αφή.	Το μαγειρικό σκεύος είναι πολύ μεγάλο ή το τοποθετείτε πολύ κοντά στον πίνακα χειριστηρίων.	Τοποθετείτε τα μεγάλα μαγειρικά σκεύη στις πίσω ζώνες αν είναι δυνατό.
Δεν υπάρχει ήχος όταν αγγίζετε τα πεδία αφής του χειριστηρίου.	Οι ήχοι είναι απενεργοποιημένοι.	Ενεργοποιήστε τους ήχους. Ανατρέξτε στο κεφάλαιο «Καθημερινή χρήση».
Ανάβει η ένδειξη <span style="border: 1px solid black; padding: 0 2px;">L</span> .	Είναι ενεργοποιημένη η επιλογή Διάταξη ασφαλείας για παιδιά ή Κλειδώμα.	Ανατρέξτε στο κεφάλαιο «Καθημερινή χρήση».
Ανάβει η ένδειξη <span style="border: 1px solid black; padding: 0 2px;">F</span> .	Δεν υπάρχει μαγειρικό σκεύος στη ζώνη.	Τοποθετήστε το μαγειρικό σκεύος πάνω στη ζώνη.
	Το μαγειρικό σκεύος είναι ακατάλληλο.	Χρησιμοποιείτε μαγειρικά σκεύη κατάλληλα για επαγγελματικές εστίες. Ανατρέξτε στο κεφάλαιο «Υποδείξεις και συμβουλές».
	Η διάμετρος της βάσης του μαγειρικού σκεύους είναι πολύ μικρή για τη ζώνη.	Χρησιμοποιήστε μαγειρικό σκεύος σωστών διαστάσεων. Ανατρέξτε στο κεφάλαιο «Τεχνικά στοιχεία».
Το ζέσταμα διαρκεί πολλή ώρα.	Το μαγειρικό σκεύος είναι πολύ μικρό και λαμβάνει μόνο ένα μέρος της ισχύος που παράγεται από τη ζώνη μαγειρέματος.	Για βέλτιστη μεταφορά θερμότητας, χρησιμοποιείτε μαγειρικά σκεύη με διάμετρο βάσης παρόμοια με το μέγεθος της ζώνης μαγειρέματος (δηλ. η μέγιστη τιμή διαμέτρου μαγειρικού σκεύους στα "Τεχνικά στοιχεία" > "Προδιαγραφές ζωνών μαγειρέματος").
Ανάβει η ένδειξη <span style="border: 1px solid black; padding: 0 2px;">E</span> και ένας αριθμός.	Έχει εκδηλωθεί κάποιο σφάλμα στις εστίες.	Απενεργοποιήστε την εστία και ενεργοποιήστε την ξανά μετά από 30 δευτερόλεπτα. Αν η ένδειξη <span style="border: 1px solid black; padding: 0 2px;">E</span> εμφανιστεί ξανά, αποσυνδέστε τις εστίες από την ηλεκτρική παροχή. Μετά από 30 δευτερόλεπτα, συνδέστε και πάλι τις εστίες. Αν το πρόβλημα επιμένει, επικοινωνήστε με ένα Εξουσιοδοτημένο Κέντρο Σέρβις.

## 8.2 Εάν δεν μπορείτε να βρείτε λύση...

Εάν δεν μπορείτε να αντιμετωπίσετε το πρόβλημα μόνοι σας, επικοινωνήστε με τον αντιπρόσωπό μας ή το Εξουσιοδοτημένο Κέντρο Σέρβις. Αναφέρετε τα στοιχεία από την πινακίδα τεχνικών χαρακτηριστικών. Αναφέρετε επίσης τον τριψήφιο κωδικό με γράμματα για την υαλοкераμική εστία (βρίσκεται στη γωνία της γυάλινης

επιφάνειας) και το μήνυμα σφάλματος που εμφανίζεται. Βεβαιωθείτε ότι έχετε θέσει σε λειτουργία σωστά την εστία. Σε αντίθετη περίπτωση, το σέρβις από τεχνικό ή αντιπρόσωπο θα χρεώνεται και κατά τη διάρκεια ισχύος της εγγύησης. Οι πληροφορίες σχετικά με την περίοδο της εγγύησης και τα Εξουσιοδοτημένα Κέντρα Σέρβις βρίσκονται στο φυλλάδιο της εγγύησης.



## 9. ΤΕΧΝΙΚΑ ΣΤΟΙΧΕΙΑ

### 9.1 Πινακίδα τεχνικών χαρακτηριστικών

Μοντέλο EIV6340X:  
Τύπος 61 B4A 01 AA  
Επαγωγή 7.35 kW  
Αρ. σειρά, .....  
ELECTROLUX

Κωδικός Προϊόντος (PNC) 949 492 869 00  
220 - 240 V / 400 V 2N, 50 - 60 Hz  
Κατασκευάζεται στην: Ρουμανία  
7.35 kW  
CE

### 9.2 Προδιαγραφές ζώνης μαγειρέματος

Ζώνη μαγειρέματος	Ονομαστική ισχύς (μέγιστη ρύθμιση θερμότητας) [W]	PowerBoost [W]	PowerBoost μέγιστη διάρκεια [λεπ]	Διάμετρος μαγειρικού σκεύους [mm]
Εμπρός αριστερά	2300	3200	10	125 - 210
Πίσω αριστερά	2300	3200	10	125 - 210
Εμπρός δεξιά	1400	2500	4	125 - 145
Πίσω δεξιά	1800	2800	10	145 - 180

Η ισχύς των ζωνών μαγειρέματος μπορεί να διαφέρει σε κάποιο μικρό εύρος από τα δεδομένα του πίνακα. Αλλάζει με το υλικό και τις διαστάσεις του σκεύους μαγειρέματος.

Για βέλτιστη μεταφορά θερμότητας και αποτελέσματα μαγειρέματος, χρησιμοποιείτε

μαγειρικά σκεύη με διάμετρο βάσης παρόμοια με το μέγεθος της ζώνης μαγειρέματος (δηλ. η μέγιστη τιμή διαμέτρου μαγειρικού σκεύους στον πίνακα). Μην χρησιμοποιείτε μαγειρικά σκεύη μεγαλύτερης διαμέτρου από αυτήν της ζώνης μαγειρέματος.

## 10. ΕΝΕΡΓΕΙΑΚΗ ΑΠΟΔΟΣΗ

### 10.1 Πληροφορίες Προϊόντος σύμφωνα με τον Κανονισμό περι οικολογικού σχεδιασμού της ΕΕ

Ταυτότητα μοντέλου	EIV6340X	
Τύπος εστίας	Εντοιχισμένη εστία	
Αριθμός ζωνών μαγειρέματος	4	
Τεχνολογία θέρμανσης	Επαγωγή	
Διάμετρος κυκλικών ζωνών μαγειρέματος (Ø)	Εμπρός αριστερά	21.0 cm
	Πίσω αριστερά	21.0 cm
	Εμπρός δεξιά	14.5 cm
	Πίσω δεξιά	18.0 cm

Κατανάλωση ενέργειας ανά ζώνη μαγειρέματος (EC electric cooking)	Εμπρός αριστερά	178.4 Wh/kg
	Πίσω αριστερά	178.4 Wh/kg
	Εμπρός δεξιά	183.2 Wh/kg
	Πίσω δεξιά	184.9 Wh/kg
Κατανάλωση ενέργειας από την εστία (EC electric hob)		181.2 Wh/kg

IEC / EN 60350-2 - Οικιακές ηλεκτρικές συσκευές μαγειρέματος - Μέρος 2: Εστίες - Μέθοδοι μέτρησης της απόδοσης.

Οι μετρήσεις ενέργειας που αναφέρονται στην περιοχή μαγειρέματος αναγνωρίζονται από τις ενδείξεις των αντίστοιχων ζωνών μαγειρέματος.

## 10.2 Εστίες εξοικονόμησης

Μπορείτε να εξοικονομήσετε ενέργεια κατά τη διάρκεια του καθημερινού μαγειρέματος ακολουθώντας τις παρακάτω συμβουλές.

- Όταν ζεσταίνετε νερό, να χρησιμοποιείτε μόνο την ποσότητα που χρειάζεστε.
- Εάν είναι δυνατό, τοποθετείτε πάντα τα καπάκια στα μαγειρικά σκεύη.
- Τοποθετείτε τα μαγειρικά σκεύη απευθείας στο κέντρο της ζώνης μαγειρέματος.
- Χρησιμοποιείτε την υπολειπόμενη θερμότητα για να διατηρείτε το φαγητό ζεστό ή για να το λιώσετε.

## 10.3 Πληροφορίες προϊόντος για την κατανάλωση ισχύος και τον μέγιστο χρόνο επίτευξης της κατάλληλης λειτουργίας χαμηλής ισχύος

Κατανάλωση ισχύος στην κατάσταση εκτός λειτουργίας	0.3 W
Μέγιστος χρόνος που απαιτείται ώστε ο εξοπλισμός να επιτύχει αυτόματα την κατάλληλη λειτουργία χαμηλής ισχύος	2 λεπτά

## 11. ΠΕΡΙΒΑΛΛΟΝΤΙΚΑ ΘΕΜΑΤΑ

Ανακυκλώστε τα υλικά που φέρουν το σύμβολο . Τοποθετήστε τα υλικά συσκευασίας σε κατάλληλα δοχεία για ανακύκλωση. Συμβάλετε στην προστασία του περιβάλλοντος και της ανθρώπινης υγείας ανακυκλώνοντας τις άχρηστες ηλεκτρικές και ηλεκτρονικές συσκευές. Μην απορρίπτετε με

τα οικιακά απορρίμματα συσκευές που φέρουν το σύμβολο . Επιστρέψτε το προϊόν στην τοπική σας μονάδα ανακύκλωσης ή επικοινωνήστε με τη δημοτική αρχή.

# Electrolux компаниясына қош келдіңіз! Құрылғымызды таңдағаныңызға рақмет.



Пайдалану туралы ақпаратты, кітапшаларды, ақаулықты жою құралы, қызмет көрсету және жөндеу туралы ақпаратты мына жерден алыңыз:  
[www.electrolux.com/support](http://www.electrolux.com/support)

Өндіруші ескертусіз өзгеріс енгізу құқығына ие.

## МАЗМҰНЫ

1. ҚАУІПСІЗДІК АҚПАРАТЫ.....	83
2. ҚАУІПСІЗДІК НҰСҚАУЛАРЫ.....	85
3. ОРНАТУ.....	88
4. ӨНІМ СИПАТТАМАСЫ.....	89
5. КҮНДЕЛІКТІ ПАЙДАЛАНУ.....	91
6. СӨЗКӨМЕКТЕР ЖӘНЕ КЕҢЕСТЕР.....	96
7. КҮТУ ЖӘНЕ ТАЗАЛАУ.....	99
8. АҚАУЛЫҚТАРДЫ ЖОЮ.....	99
9. ТЕХНИКАЛЫҚ ДЕРЕКТЕР.....	101
10. ЭНЕРГИЯ ТИІМДІЛІГІ.....	102
11. ҚОРШАҒАН ОРТАҒА ҚАТЫСТЫ ЖАҒДАЙЛАР.....	103

## 1. ⚠ ҚАУІПСІЗДІК АҚПАРАТЫ

Құрылғыны орнатып іске қолданар алдында бірге жеткізілген нұсқауларды мұқият оқып шығыңыз. Дұрыс орнатпау немесе пайдаланбау нәтижесінде орын алған жарақат немесе зақымға өндіруші жауапты емес. Нұсқаулықтарды кейін қарап жүру үшін әрқашан қауіпсіз және қол жетімді жерде сақтаңыз.

### 1.1 Балалар мен әлсіз адамдардың қауіпсіздігі

- Бұл құрылғыны 8 жастан асқан балалар мен дене, сезім не ақыл-ой қабілеттері шектеулі не тәжірибесі аз адамдар өз қауіпсіздігін қамтамасыз ететін адамның қадағалауы не құрылғыны қауіпсіз қолдану бойынша берген нұсқауына сүйеніп, дұрыс қолданбау салдарын түсінсе, онда қолдануына болады. 8 жасқа толмаған балалар мен мүмкіндіктері өте шектеулі мүгедек

адамдарды басқалар қадағаламаған жағдайда құрылғыдан алыс ұстау керек.

- Арнайы қолданба арқылы балалардың құрылғымен.
- Барлық орам материалдарын балалардан алыс ұстап, қоқысқа тиісті түрде тастау керек.
- ЕСКЕРТУ: Құрылғы мен оның қолжетімді бөліктері пайдалану кезінде қызады. Құрылғы пайдаланылғанда немесе ол суып жатқанда, оған балалар мен үй жануарларын жақындатпаңыз.
- Құрылғыда бала қауіпсіздігінің құралы бар болса, оны белсендіру керек.
- Балалар құрылғыны жөндеу және тазалау жұмыстарын бақылаусыз орындамауы керек.

## 1.2 Жалпы қауіпсіздік

- Бұл тек тағам пісіруге арналған құрылғы.
- Бұл құрылғы ішкі ортада бір отбасының тұрмыстық пайдалануына арналған.
- Бұл құрылғыны кеңселерде, қонақүй бөлмелерінде, төсек пен таңғы ас берілетін қонақ бөлмелерінде, ферма үйлерінде және мұндай пайдалану (орташа) тұрмыстық пайдалану деңгейлерінен аспайтын басқа ұқсас тұрғын жайда пайдалануға болады.
- ЕСКЕРТУ: Құрылғы мен оның қолжетімді бөліктері пайдалану кезінде қызады. Қыздырғыш элементтерге тиіп кетпеу үшін абайлау керек.
- ЕСКЕРТУ: Май немесе өсімдік майы қосылған тағамды әзірлеу бетіне қараусыз пісірсе, қауіпті болуы және өрт шығуы мүмкін.
- Түтін шықса, қызып кеткенді білдіреді. Әзірлеу отын өшіру үшін суды ешқашан пайдаланбаңыз. Құрылғыны өшіріңіз және жалындарды өрт сөндіру жабыны немесе қақпақ сияқты бірдеңемен жабыңыз.
- ЕСКЕРТУ: Құрылғыны таймер сияқты сырттан қосатын құралмен жабдықтамау немесе жиі қосылып және сөніп тұратын желілерге қоспау керек.

- **САҚТЫҚ ЕСКЕРТУ:** Пісіру процесін қадағалау керек. Пісіру барысы қысқа болса, үздіксіз қадағалап отыру керек.
- **ЕСКЕРТУ:** Өрт қаупі бар: Заттарды әзірлеу беттерінде сақтамаңыз.
- Пышақ, шанышқы, қасық және қақпақ тәрізді темір заттарды әзірлеу бетіне қоймаңыз, себебі ысып кетеді.
- Құрылғыны кірістірілген құрылымға орнату алдында пайдаланбаңыз.
- Құрылғыны тазарту үшін бумен тазартқышты пайдаланбаңыз және су бүркімеңіз.
- Пайдаланып болғаннан кейін әзірлеу бетінің элементін, ыдыс анықтағышқа сүйенбей, оның басқару тетігімен сөндіріңіз.
- **ЕСКЕРТУ:** Егер беті жарылған болса, ток соғу мүмкіндігін болдырмау үшін құрылғыны өшіріңіз. Құрылғы ток көзіне электр қорапшасы арқылы қосылған болса, құрылғыны тоқтан ағыту үшін сақтандырғышты алыңыз. Осы жағдайларда уәкілетті қызмет көрсету орталығына хабарласыңыз.
- Қуат сымына зақым келсе, қауіпті болдырмау үшін оны өндіруші, уәкілетті қызмет көрсету орталығы немесе сол сияқты білікті мамандар ауыстыруы тиіс.
- **ЕСКЕРТУ:** Пісіру құрылғысының өндірушісі жасаған пеш қорғағыштарды ғана немесе құрылғы өндірушісі пайдаланушы нұсқаулығында арнайы көрсеткен немесе құрылғының өзіне орнатылған қорғағыштарды ғана қолданыңыз. Сай келмейтін қорғағыштарды пайдалансаңыз, оқыс жағдай орын алуы мүмкін.

## 2. ҚАУІПСІЗДІК НҰСҚАУЛАРЫ

### 2.1 Орнату

#### **АБАЙЛАҢЫЗ!**

Осы құрылғыны тек білікті маман ғана орнатуға тиіс.

#### **АБАЙЛАҢЫЗ!**

Жарақаттау немесе құрылғыға зақым келу қаупі бар.

- Орам материалдарының барлығын алыңыз.

- Бүлінген құрылғыны орнатпаңыз немесе іске қоспаңыз.
- Құрылғымен бірге жеткізілген орнату нұсқауларын орындаңыз.
- Құрылғылар мен заттардың арасындағы минимум қашықтықты сақтаңыз.
- Құрылғы ауыр болғандықтан, орнынан жылжытқан кезде әрқашан абай болыңыз. Әрқашан қауіпсіздік қолғабы мен бітеу аяқ киім киіңіз.
- Корпустың кесілген беттеріне ылғал кіріп үлкейтіп жібермес үшін тығыздағышпен бітеңіз.
- Құрылғының астыңғы жағын бу мен ылғалдан қорғаңыз.
- Құрылғыны есіктің жанына немесе терезенің астына қоймаңыз. Бұл есік немесе терезе ашылған кезде ыстық ыдыстар құрылғыдан құлап кетпеу үшін қажет.
- Әр құрылғының астыңғы жағында өз желдеткіштері бар.
- Егер құрылғы тартпаның үстіне орнатылса:
  - Желдеткішке кіріп кетуі мүмкін кішкене қағаздарды немесе парақтарды сақтамаңыз, себебі олар салқындатқышқа зақым келтіруі немесе салқындату жүйесін зақымдауы мүмкін.
  - Құрылғының астыңғы жағы мен тартпада сақталған заттардың арасына кемінде 2 см орын қалдырыңыз.
- Құрылғының астыңғы жағында орналасқан кез келген бөлгіш панельді алыңыз.

## 2.2 Электр тогына қосу

### АБАЙЛАҢЫЗ!

Өрт және электр қатеріне ұшырау қаупі бар.

- Барлық электр қосылымын білікті электрші .
  - Егер белгіше  техникалық ақпарат тақтайшасында жазылмаса, құрылғыны.
  - Қандай да бір әрекетті орындау алдында, құрылғының электр желісінен ажыратылғанына көз жеткізіңіз.
  - Техникалық ақпарат тақтасындағы параметрлердің негізгі қуатпен
- жабдықтау желісіндегі электр параметрлеріне сәйкес келетініне көз жеткізіңіз.
  - Құрылғы дұрыс орнатылғанын тексеріңіз. Бос әрі дұрыс емес электр желісінің кабелі немесе ашасы (бар болса) ағытпаны тым ысытып жіберуі мүмкін.
  - Дұрыс желілік кабельді пайдаланыңыз.
  - Желілік кабельдің шатасуына мүмкіндік бермеңіз.
  - Амортизатор орнатылғанын тексеріңіз.
  - Сымға деформацияға қарсы қапсырманы пайдаланыңыз.
  - Құрылғыны розеткаға жалғаған кезде желілік кабель немесе аша (бар болса) ыстық құрылғыға немесе ыстық ыдысқа тиіп кетпеуін қадағалаңыз.
  - Көп тармақты адаптер мен ұзартқыш сымды қолданбаңыз.
  - Құрылғының ашасы (бар болса) мен желілік кабельге ешбір зақым келтірмеңіз. Зақымдалған желілік кабельді ауыстыру үшін уәкілетті қызмет көрсету орталығына немесе электр маманына хабарласыңыз.
  - Ток жүріп тұрған және гидроизоляциясы бар бөлшектерді электр қатерінен қорғау үшін құралсыз алынбайтын етіп мықтап орнату керек.
  - Құрылғының ашасын розеткаға тек құрылғыны орнатып болғаннан кейін ғана қосыңыз. Орнатып болғаннан кейін ашаның қол жететін жерде тұрғанына көз жеткізіңіз.
  - Егер розетка бекітілмеген болса, ашаны жалғамаңыз.
  - Құрылғыны ажырату үшін электр сымынан тартпаңыз. Өрдайым қорек ашаны қолмен тартып шығарыңыз.
  - Тек дұрыс оқшаулағыш құралдарды қолданыңыз: желіні қорғайтын ажыратқыштарды, сақтандырғыштарды (үстатқыштан алынған бұрандалы сақтандырғыштар), жерге тұйықталудан қорғау тетіктері мен тұйықтағыштарды пайдаланыңыз.
  - Электр қондырғысында құрылғыны кез келген ток полюстерінен ажыратуға мүмкіндік беретін оқшаулағыш құрылғы болуы керек. Оқшаулағыш құрылғыда кеңдігі 3 мм-ден кем емес саңылау болу керек.

## 2.3 Пайдалану

### АБАЙЛАҢЫЗ!

Жарақат алу, күйіп қалу және тоқ соғу қаупі бар.

- Бұл құрылғының техникалық сипаттамасын өзгертпеңіз.
- Бірінші рет пайдалану алдында бүкіл орауышты, жапсырмаларды және қорғағыш пленканы (тиісті болса) алып тастаңыз.
- Желдету саңылауларының бітелмегенін тексеріңіз.
- Жұмыс істеп тұрған құрылғыны назардан тыс қалдырмаңыз.
- Пісіру аймағын қолданып болғаннан кейін әрқашан «off» (өшіру) күйіне орнатыңыз.
- Пісіру аймақтарына пышақтарды немесе кестрел қақпақтарын қоюға болмайды. Олар ыстық болуы мүмкін.
- Құрылғыны дымқыл қолдармен немесе суға тиіп тұрғанда пайдаланбаңыз.
- Құрылғыны жұмыс беті немесе сақтау беті ретінде пайдаланбаңыз.
- Егер құрылғының беті жарылса, құрылғыны қуат желісінен дереу ажыратыңыз. Бұл ток соғуын болдырмау үшін істеледі.
- Құрылғы жұмыс істеп тұрғанда, жүрекширатқышы бар пайдаланушылар индукциялық пісіру аймақтарынан кемінен 30 см аралықта болуы қажет.
- Тағамды ыстық майға қойсаңыз, ол шашырауы мүмкін.
- Егер осы құрылғының өндірушісі басқаша көрсетпесе, пісіру беті мен ыдыс арасында алюминий фольга немесе басқа материалдарды пайдаланбаңыз.
- Бұл құрылғыда өндіруші ұсынған аксессуарларды ғана пайдаланыңыз.

### АБАЙЛАҢЫЗ!

Өртену және жарылу қаупі бар.

- Қыздырғанда майлардан тұтанғыш булар бөлінуі мүмкін. Майлармен пісіргенде, отты немесе қыздырылған заттарды алыс ұстаңыз.
- Өте ыстық майдан бөлінетін булар өздігінен өртенуі мүмкін.

- Құрамында тамақ қалдықтары болуы мүмкін пайдаланылған май бірінші рет пайдаланылған майға қарағанда төменірек температурада өртенуі мүмкін.
- Тұтанғыш өнімдерді немесе тұтанғыш өнімдермен ылғалдандырылған заттарды құрылғының ішіне, жанына немесе үстіне қоймаңыз.

### АБАЙЛАҢЫЗ!

Құрылғыға зақым келу қаупі бар.

- Күйіп қалуды болдырмау үшін басқару тақтасында ыстық ыдыстарды сақтауға болмайды.
- Ыстық табаның қақпағын пештің ыстық әйнек бетіне қоймаңыз.
- Ыдысты құрғақ болғанша қайнатпаңыз.
- Құрылғының үстіне заттардың немесе ыдыстардың құлауына жол бермеңіз. Бет зақымдалуы мүмкін.
- Өзірлеу аймақтарын бос ыдыс қойып немесе ыдыссыз белсендірмеңіз.
- Құйылған шойыннан жасалған немесе астына нұқсан келген ыдыстар, шыны/ шыны керамика бетке сызат түсіреді. Өзірлеу бетінде жылжыту керек болғанда әрқашан осы заттарды жоғары көтеріңіз.

## 2.4 Күту және тазалау

- Құрылғының бетіндегі материалдың сапасы түспес үшін мезгіл-мезгіл тазалаңыз.
- Тазалау алдында құрылғыны өшіріп, суытыңыз.
- Құрылғыны дымқыл жұмсақ шүберекпен тазалаңыз. Бейтарап жуғыш заттарды ғана қолданыңыз. Егер басқасы көрсетілмесе, жеміргіш өнімдерді, түрпілі жөкелерді, еріткіштерді немесе металл заттарды пайдаланбаңыз.

## 2.5 Қызмет

- Құрылғыны жөндеу үшін уәкілетті қызмет көрсету орталығына хабарласыңыз. Тек түпнұсқалық қосалқы бөлшектерді пайдаланыңыз.
- Осы өнімнің ішіндегі шам(дар) мен шамдардың қосалқы бөлшектері жеке сатылады: Бұл шамдар температура, діріл, ылғалдылық сияқты төтенше

физикалық жағдайларға тұрмыстық құрылғылардың қарсы тұруына немесе құрылғының жұмыс жағдайы туралы сигнал беруге арналған. Олар басқа қолданбаларда пайдалануға арналмаған және тұрғын үйлерді жарықтандыруға сәйкес келмейді.

## 2.6 Қоқысқа тастау

### ⚠ АБАЙЛАҢЫЗ!

Жарақат алу немесе тұншығу қаупі бар.

- Құрылғыны утилизациялау жолы туралы ақпарат алу үшін жергілікті органға хабарласыңыз.
- Құрылғыны электр желісінен ажыратыңыз.
- Құрылғыға жақын орналасқан электр кабелін кесіп, утилизациялаңыз.

## 3. ОРНАТУ

### ⚠ АБАЙЛАҢЫЗ!

Қауіпсіздік тарауларын қараңыз.

### 3.1 Орнату алдында

Пешті орнату алдында, техникалық ақпарат тақтайшасынан төмендегі ақпаратты жазып алыңыз. Техникалық ақпарат тақтайшасы пештің төменгі жағында орналасқан.

Сериялық нөмірі .....

### 3.2 Кіріктірілген пештер

Кіріктірілген пештерді, аспапты дұрыс қондырылған пештерге және стандартты талаптарға сай келетін жұмыс беттеріне құрастырғаннан кейін ғана пайдаланыңыз.

### 3.3 Қосылым кабелі

- Пешпен бірге қосылым кабелі .
- Нұқсан келген қуат сымын ауыстыру үшін мына кабель түрін қолданыңыз: H05V2V2-F үшін бұл 90°C не жоғарырақ температураға төзеді. Уәкілетті қызмет көрсету орталығына хабарласыңыз. Қосылым кабелін тек білікті электрші ауыстыруы керек.

### 3.4 Құрастыру

Жақтауды майыстырып алмас үшін орнату кезінде құрылғыны абайлап ұстаңыз.

Құрылғыны ауа тартқыштың астына орнатсаңыз, құрылғылардың арасындағы мин. қашықтықты орнату нұсқауларынан қараңыз.

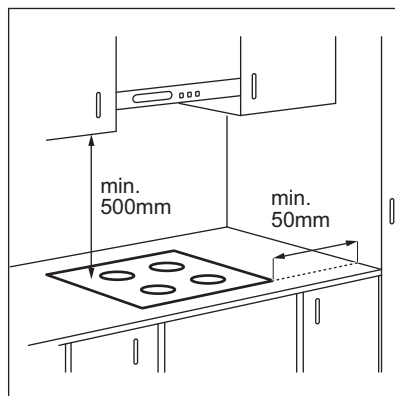

Құрылғы тартпаның үстіне орнатылса, пештің желдеткіші тағам пісіру барысында тартпадағы заттарды жылытуы мүмкін.



Төмендегі сызбада көрсетілген толық атауды теру арқылы «Electrolux индукциялық плитасын орнату әдісі — жұмыс үстеліне орнату» видео оқулығын қараңыз.



## 4. ӨНІМ СИПАТТАМАСЫ

### 4.1 Өзірлеу бетінің орналасуы

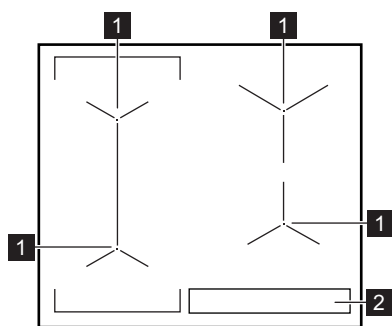

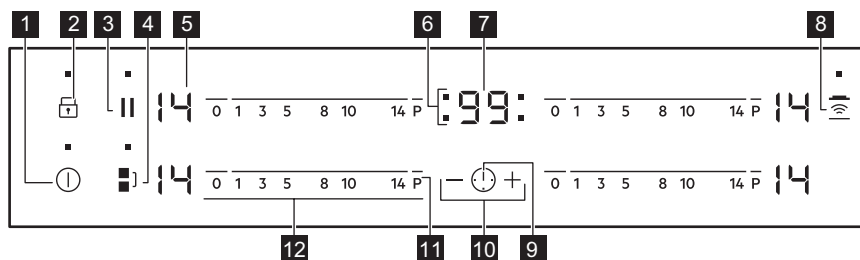

- 1** Индукциялық пісіру аймағы
- 2** Басқару тақтасы

### 4.2 Басқару тақтасының орны



Құрылғыны іске қосу үшін сенсорлық өрістерді пайдаланыңыз. Бейнебеттер, индикаторлар мен дыбыстық сигналдар қай функциялардың жұмыс жасайтынын көрсетеді.

Сенсорлы қ өріс	Функция	Түсіндірме
<b>1</b> 	Қосулы / Өшірулі	Пештің үстің қосуға және сөндіруге арналған.
<b>2</b> 	Құлыптау / Бала қауіпсіздігі құрылғысы	Басқару панелін құрсаулайды/құрсауын ағытады.

Сенсорлық өріс	Функция	Түсіндірме	
3		Кідіріс	Функцияны іске қосады және сөндіреді.
4	⌋	Bridge	Функцияны іске қосады және сөндіреді.
5	-	Қыздыру параметрінің бейнебеті	Қыздыру параметрін көрсетуге арналған.
6	-	Пісіру алаңдарының индикаторлары	Уақыттың қай пісіру алаңы үшін орнатылғанын көрсетуге арналған.
7	-	Таймер бейнебеті	Уақытты минут бойынша көрсетуге арналған.
8	📶	Hob²Hood	Функцияны қолмен басқару режимін іске қосуға және сөндіруге арналған.
9	⦿	-	Пісіру алаңын таңдауға арналған.
10	+ / -	-	Уақытты көбейтуге немесе азайтуға арналған.
11	P	PowerBoost	Функцияны қосуға арналған.
12	-	Басқару жолағы	Қызу параметрін орнатуға арналған.

### 4.3 Қызу параметрінің бейнебеттері

Дисплей	Сипаттамасы
0	Пісіру алаңы сөндірілі.
1 - 14	Пісіру алаңы жұмыс істейді.
U	Кідіріс жұмыс істейді.
A	Автоматты түрде қыздыру жұмыс істейді.
P	PowerBoost жұмыс істейді.
E + сан	Ақаулық орын алды.
☰ / ☷ / ☶	OptiHeat Control (3 қадамдық қалдық қызу индикаторы) : пісіруді жалғастыру / жылы ұстау / қалдық қызу.
L	Құлыптау / Бала қауіпсіздігі құрылғысы жұмыс істейді.
F	Пісіру алаңына жарамсыз ыдыс немесе тым кішкене ыдыс қойылған не мүлдем ыдыс қойылмаған.
-	Автоматты түрде өшіру жұмыс істейді.

## 5. КҮНДЕЛІКТІ ПАЙДАЛАНУ

### ⚠ АБАЙЛАҢЫЗ!



Қауіпсіздік тарауларын қараңыз.

### 5.1 Іске қосу және сөндіру

Пештің үстін қосу немесе сөндіру үшін ① белгісін 1 секунд түртіңіз.

### 5.2 Автоматты түрде өшіру

**Функция пештің үстін төмендегі жағдайларда автоматты түрде сөндіреді:**

- барлық пісіру алаңдары сөндірулі болса,
- пештің үстін іске қосқан соң қызу параметрін орнатпасаңыз,
- басқару панеліне бір нәрсе төгіліп қалса немесе ол 10 секундтан артық (ыдыс, киім т.с.с.) жабық қалса. Дыбыстық сигнал естіліп, пештің үсті сөнеді. Заттарды алыңыз немесе басқару панелін тазалаңыз.
- пештің үсті қатты қызып кетсе (мысалы, кэстрөлдің ішіндегісі сарқылғанша қайнаса). Пешті қайтадан қолданар алдында, пісіру алаңын суытыңыз.
- егер сай келмейтін ыдыс пайдаланылса.  белгісі жанып, пісіру алаңы 2 минуттан кейін автоматты түрде сөнеді.
- пісіру алаңын сөндірмесеңіз немесе қызу параметрін өзгертпесеңіз. Аздан кейін  жанады да, пештің үсті сөнеді.

**Пештің үстін сөндіргеннен кейінгі уақыт пен қызу параметрінің арасындағы байланыс:**

Қызу параметрі	Пештің үсті мына уақыттан кейін сөнеді:
 1 - 3	6 сағат
4 - 7	5 сағат
8 - 9	4 сағат
10 - 14	1,5 сағаттан кейін

### 5.3 Қызу параметрі

Қызу параметрін өзгертуге немесе орнатуға арналған:

Басқару панеліндегі дұрыс қызу параметрін басыңыз немесе басқару панелін саусағыңызбен дұрыс қызу параметрі орнағанға дейін түртіңіз.

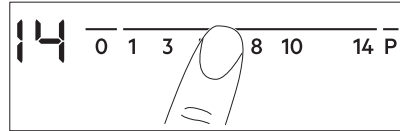

### 5.4 OptiHeat Control (3 қадамдық қалдық қызу индикаторы)

#### ⚠ АБАЙЛАҢЫЗ!

 Индикатор көрсетіліп тұрғанда қалдық ыстықтан күйіктер алу қаупі бар.

Индукциялық әзірлеу аймақтары әзірлеу процесі үшін қажет қызуды тікелей ыдыстың төменгі жағында тудырады. Шыны керамика ыдыстың қызуымен қызады.

Индикаторлар пісіру аймағы ыстық кезде көрсетіледі. Олар қазіргі уақытта пайдаланылып тұрған пісіру аймақтарының қалдық қызуын көрсетеді.

 - пісіруді жалғастыру,

 - жылы ұстау,

 - қалдық қызу.

Сондай-ақ бұл индикатор мына жағдайда көрінуі мүмкін:

- тіпті пайдаланып жатпасаңыз да, іргелес әзірлеу аймақтары үшін,
- суық әзірлеу аймағына ыстық ыдыс қойылғанда,
- плита белсенсіздірілгенде, бірақ әзірлеу аймағы әлі ыстық кезде.

Бұл индикатор әзірлеу аймағы суығанда жоғалады.

## 5.5 Пісіру алаңдарын қолдану

Ыдыстарды таңдалған пісіру алаңының тура ортасына қойыңыз. Индукциялық пісіру алаңдары ыдыстың түбінің өлшеміне автоматты түрде бейімделеді.



Оңтайлы жылу беру үшін төменгі диаметрі пісіру алаңының өлшеміне ұқсас ыдысты пайдаланыңыз (яғни «Техникалық деректер» > «Пісіру алаңдарының сипаттамасы» бөліміндегі ыдыстың ең көп диаметрінің мәні). Ыдыс индукциялық плиталарға жарамды екенін тексеріңіз. Ыдыстың түрлері туралы қосымша ақпаратты «Сөзкөмектер және кеңестер» бөлімінен қараңыз.

Үлкен ыдысты екі пісіру алаңына қатар қойып бір уақытта пісіруге болады. Ыдыстар екі алаңның да ортасын жауып тұруы керек, бірақ белгіленген жерден аспауы керек. Ыдыс екі алаңның ортасында орналасса, Bridge функциясы жұмыс істемейді.

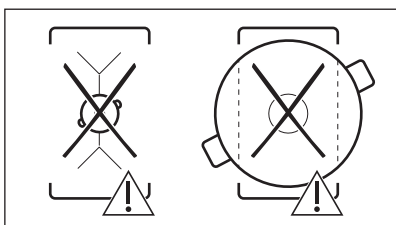
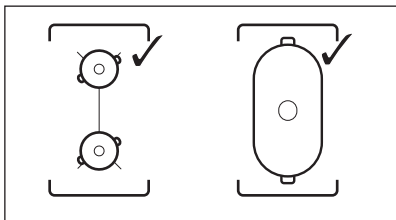

## 5.6 Bridge



Бұл функция қазан екі аймақтың орталсын жапқанда жұмыс істейді. Ыдыстарды дұрыс орналастыру туралы қосымша ақпаратты «Пісіру аймақтарын пайдалану» бөлімінен қараңыз.

Бұл функция екі сол жақ пісіру аймағын жалғайды және олар бір аймақ ретінде жұмыс істейді.

Алдымен сол жақ пісіру алаңдарының біріне қызу параметрін орнатыңыз.

**Функцияны белсендіру:** түймесін түртіңіз. Қызу параметрін орнату немесе өзгерту үшін басқару сенсорларының бірін түртіңіз.

**Функцияны өшіру:** түймесін түртіңіз. Пісіру аймақтары жеке-жеке жұмыс істейді.

## 5.7 Автоматты түрде қыздыру

Қажетті қызу параметрін қысқа уақытта алу үшін осы функцияны пайдаланыңыз.

Қосулы тұрғанда пісіру алаңы басында ең үлкен параметр бойынша жұмыс істейді, содан кейін қажетті қызу параметрі бойынша жұмысын жалғастырады.



Функцияны іске қосу үшін пісіру алаңы суық болуы қажет.

**Пісіру алаңының функциясын іске қосу үшін:** **P** түймесін түртіңіз (**P** белгішесі жанады). Қажетті қыздыру параметрін дереу басыңыз. 3 секундтан кейін **R** белгішесі жанады.

**Функцияны сөндіру:** қыздыру параметрін өзгертіңіз.

## 5.8 PowerBoost

Бұл функция индукциялық пісіру алаңдарына көп қуат береді. Бұл функция индукциялық пісіру алаңын қысқа уақытқа ғана қосуға арналған. Осы уақыттан кейін

индукциялық пісіру алаңы автоматты түрде ең жоғары қызу параметріне қойылады.



"Техникалық ақпарат" тарауын қараңыз.

**Функцияны пісіру алаңы үшін қосқыңыз**

**келсе:** P басыңыз. P жанады.

**Функцияны сөндіру үшін:** қызу параметрін өзгертіңіз.

## 5.9 Таймер

### • Кері санақ таймері

Бұл функцияны бір пісіру ұзақтығын орнату үшін пайдалануға болады.

Алдымен пісіру алаңы үшін қызу параметрін, содан кейін функцияны орнатыңыз.

**Пісіру алаңын орнату үшін:** пісіру алаңының индикаторы пайда болғанға дейін ⌚ белгісін түртіңіз.

**Функцияны қосу үшін:** Таймердің + түймешігін басып, уақытты (00 - 99 минут) орнатыңыз. Пісіру алаңының индикаторы жыпылықтай бастаған кезде, уақыт кері санала бастайды.

**Қалған уақытты қарау үшін:** пісіру алаңын орнату үшін ⌚ белгісін түртіңіз. Пісіру алаңының индикаторы жыпылықтай бастайды. Бейнебетте қалған уақыт көрсетіледі.

**Уақытты таңдауға арналған:** пісіру алаңын орнату үшін ⌚ белгісін түртіңіз. + немесе — түртіңіз.

**Функцияны сөндіру үшін:** пісіру алаңын орнату үшін ⌚ белгісін түртіңіз содан кейін — белгісін түртіңіз. Қалған уақыт 00-ге дейін кері саналады. Пісіру алаңының индикаторы көрінбей кетеді.



Кері санақ аяқталғанда, дыбысты сигнал естіледі және 00 жыпылықтайды. Пісіру алаңы сөндіріледі.

**Дыбыстық сигналды тоқтату үшін:** ⌚ түймешігін басыңыз.

### • CountUp Timer

Пісіру алаңдарының жұмыс істеу уақытының ұзақтығын бақылау үшін осы функцияны қолдануға болады.

**Пісіру алаңын орнату үшін:** пісіру алаңының индикаторы пайда болғанға дейін ⌚ белгісін түртіңіз.

**Функцияны қосу үшін:** таймердің — түймешігін басыңыз. UP көрсетіледі. Пісіру алаңының индикаторы жыпылықтай бастаған кезде, уақыт есептеле бастайды.

Дисплей UP және есептелген уақыт (минуттарда) арасында ауысады.

**Пісіру алаңының қанша уақыт жұмыс істейтінін көру үшін:** пісіру алаңын орнату үшін ⌚ белгісін түртіңіз. Пісіру алаңының индикаторы жыпылықтай бастайды. Дисплейде пісіру алаңының қанша уақыт жұмыс істейтіні көрсетіледі.

**Функцияны сөндіру үшін:** ⌚ түймешігін, содан кейін + немесе — түймешігін түртіңіз. Пісіру алаңының индикаторы көрінбей кетеді.

### • Минут сайынғы дыбыс

Бұл функцияны пеш қосулы және пісіру алаңдары жұмыс істемей тұрғанда қолдануға болады. Бейнебетте қызу параметрі көрсетіледі [U].

**Функцияны қосу үшін:** ⌚ түймешігін, содан кейін уақытты орнату үшін таймердің + немесе — түймешігін басыңыз. Уақыт аяқталғанда, дыбысты сигнал естіледі және 00 жыпылықтайды.

**Дыбыстық сигналды тоқтату үшін:** ⌚ түймешігін басыңыз.



Бұл функция пісіру алаңдарының жұмысына еш әсер етпейді.

## 5.10 Кідіріс

Бұл функция пісіру алаңдарының барлығын ең төменгі қыздыру параметріне орнатады.

Функция жұмыс істеп тұрғанда, басқару панеліндегі басқа белгілер бұғатталып тұрады.

Функция таймер функцияларын тоқтатпайды.

**1. Функцияны іске қосу:** || түймесін басыңыз.

 жанады. Жылу параметрі 1-ге дейін төмендетілді.



**2. Функцияны сөндіру үшін:** || түймесін басыңыз.

Алдыңғы жылу параметрі көрсетіледі.

## 5.11 Құлыптау

Басқару панелін пісіру алаңдары жұмыс істеп тұрғанда бұғаттауға болады. Ол қызу параметрінің кездейсоқ өзгеруіне жол бермейді.

**Әуелі қыздыру параметрін орнатыңыз.**

**Функцияны қосу үшін:**  түрткіңіз.  белгішесі 4 секундқа жанады. Таймер қосулы күйде қалады.





**Функцияны сөндіру үшін:**  түймешігін басыңыз. Алдыңғы қыздыру параметрі жанады.







Пешті сөндірген кезде, осы функция да тоқтайды.



## 5.12 Бала қауіпсіздігі құрылғысы

Бұл функция пеш үстінің кездейсоқ қосылып кетуіне жол бермейді.

**Функцияны қосу үшін:** пештің үстін  көмегімен қосыңыз. Қызу параметрін орнатпаңыз.  белгішесін 4 секунд басыңыз.  жанады. Пешті  көмегімен сөндіріңіз.

**Функцияны сөндіру үшін:** пештің үстін  көмегімен қосыңыз. Қызу параметрін





орнатпаңыз.  белгішесін 4 секунд басыңыз.  жанады. Пешті  көмегімен сөндіріңіз.



**Функцияны бір пісіру уақыты үшін ғана болдырмау үшін:** пештің үстін  көмегімен қосыңыз.  жанады. 

белгішесін 4 секунд басыңыз. **Қызу параметрін 10 секунд ішінде орнатыңыз.** Пештің үстін іске қосуға

болады. Пешті  көмегімен сөндірген кезде, функция қайтадан іске қосылады.

## 5.13 OffSound Control (Дыбыстық сигналдарды сөндіру және қосу)

Пешті сөндіріңіз.  белгішесін 3 секунд басыңыз. Дисплей жанады да, сөнеді.  белгісін 3 секунд басыңыз.  немесе  жанады. Келесі параметрдің бірін таңдау үшін таймердің  белгісін түрткіңіз:

-  - сигналдар сөндірулі
-  - сигналдар қосулы

Таңдауды растау үшін пештің автоматты түрде сөнгенін күтіңіз.

Функция  орнатқанда, төмендегі жағдайларда ғана дыбыстық сигнал естіледі:

-  түрткенде
- Минут сайынғы дыбыс сөнгенде
- Кері санақ таймері сөнгенде
- басқару панеліне бір нәрсе қойылғанда.

## 5.14 Қуатты басқару

Егер бірнеше аймақ белсенді болып, тұтынатын қуат қуат көзінің шектеуінен асып кетсе, бұл функция қолжетімді қуатты барлық пісіру аймақтары арасында бөледі (сол фазаға қосылған). Плита тұрғын жайда орнатылған сақтандырғыштарды қорғау мақсатында қызу параметрлерін реттейді.

- Пісіру аймақтары пештің фазаларының орналасуына және нөміріне сәйкес топтастырылған. Әр фазаның ең жоғары электр қуатының жүктемесі бар (3700 Вт). Егер плита бір фазадағы барынша қолжетімді қуат шегіне жетсе,

пісіру аймақтарының қуаты автоматты түрде азаяды.

- Үнемі соңғы таңдалған пісіру аймағының қызу параметріне басымдық беріледі. Қалған қуат бұрын белсендірілген пісіру аймақтары арасында таңдаудың кері ретімен бөлінеді.
- Қуаты азайған аймақтардың қызу параметрін көрсететін дисплей бастапқыда таңдалған қызу параметрі мен азайтылған қызу параметрі арасында өзгереді.
- Дисплей жыпылықтауын тоқтатқанша күтіңіз немесе соңғы таңдалған пісіру аймағының қызу параметрін азайтыңыз. Пісіру аймақтары азайтылған қызу параметрімен жұмыс істей береді. Егер қажет болса, пісіру аймақтарының қызу параметрлерін қолмен өзгертіңіз.

Қуатты пісіру аймақтары арасында таратудың ықтимал түрлері бойынша суретті қараңыз.

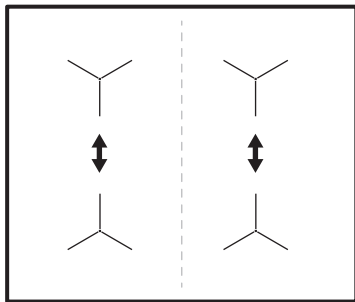

## 5.15 Hob<sup>2</sup>Hood

Бұл — плитаны арнайы ауа тартқыш құралға жалғайтын кеңейтілген реттелетін функция. Пеш пен ауа тартқыш құрал екеуі де инфрақызыл сигнал коммуникаторымен жабдықталған. Желдеткіштің жылдамдығы режим параметрі мен пештің үстіндегі ең ыстық ыдыстың температурасы бойынша автоматты түрде анықталады. Сондай-ақ плитадан желдеткішті қолмен басқаруға болады.



Ауа тартқыш құралдардың көпшілігінде бастапқыда қашықтан басқару жүйесі іске қосылып тұрады. Егер ол өшірілсе, функцияны пайдалану алдында оны қосыңыз. Қосымша ақпаратты ауа тартқыш құралдың пайдалану нұсқаулығын қараңыз.

### Функцияны автоматты түрде басқару

Функцияны автоматты түрде басқару үшін автоматты режимді Н1 – Н6 күйіне орнатыңыз. Пеш бастапқыда Н5 күйіне орнатылады. Пеш жұмыс істеген сайын сорғыш әрекет етеді. Пеш ыдыстың температурасын автоматты түрде анықтап, желдеткіштің жылдамдығын реттейді.

### Автоматты режимдер

	Автоматты жарық	Қайнату <sup>1)</sup>	Қуыру <sup>2)</sup>
H0	Өшірулі	Өшірулі	Өшірулі
H1	Қосулы	Өшірулі	Өшірулі
H2 <sup>3)</sup>	Қосулы	Желдеткіш жылдамдығы 1	Желдеткіш жылдамдығы 1
H3	Қосулы	Өшірулі	Желдеткіш жылдамдығы 1
H4	Қосулы	Желдеткіш жылдамдығы 1	Желдеткіш жылдамдығы 1
H5	Қосулы	Желдеткіш жылдамдығы 1	Желдеткіш жылдамдығы 2
H6	Қосулы	Желдеткіш жылдамдығы 2	Желдеткіш жылдамдығы 3

**1)** Пеш қайнау үдерісін сезіп, желдеткіштің жылдамдығын автоматты режимге сай қосады.





**2)** Пеш қуыру үдерісін сезіп, желдеткіштің жылдамдығын автоматты режимге сай қосады.

**3)** Бұл режим желдеткіш пен шамды қосады және температураға тәуелді емес.

### Автоматты режимді өзгерту

**1.** Плитаны ажыратыңыз.

**2.** **⓪** түймесін 3 секунд басыңыз. Дисплей жанады да, сөнеді.

3.  түймесін 3 секунд басыңыз.
4.  түймесін  белгішесі жанғанша бірнеше рет түртіңіз.
5. Автоматты режимді таңдау үшін таймердің  түймесін түртіңіз.







Сорғышты сорғыш панелінде тікелей пайдалану үшін функцияның автоматты режимін өшіріңіз.



Пісіруді аяқтағаннан кейін және пешті сөндіргенде, сорғыштың желдеткіші әлі де белгілі бір уақыт бойы жұмыс істеуі мүмкін. Осы уақыттан кейін жүйе желдеткішті автоматты түрде сөндіріп, желдеткішті алдағы 30 секунд ішінде кездейсоқ қосып қююға жол бермейді.

### Желдет жылдамдығын қолмен басқару

Сондай-ақ функцияны қолмен басқара аласыз. Ол үшін пеш қосулы кезде  түймесін түртіңіз. Бұл функцияның автоматты жұмысын тоқтатады және

желдеткіштің жылдамдығын қолмен өзгертуге мүмкіндік береді.  белгішесін басқанда, желдеткіштің жылдамдығын бірлікке көбейтесіз. Ең жоғарғы деңгейге жеткенде  белгішесін қайта бассаңыз, желдеткіштің жылдамдығы 0-ге қойылып, түтін тартқыш құрылғының желдеткіші сөнеді. Желдеткіштің жылдамдығын 1-ге қойып желдеткішті қосу үшін  белгішесін басыңыз.



Функцияның автоматты режимін іске қосу үшін пешті сөндіріп, қайта іске қосыңыз.

### Жарықты белсендіру

Пешті іске қосқан кезде пеш автоматты түрде жарықты қосатындай етіп орнатуға болады. Ол үшін автоматты режимді – H1 – H6 ретінде орнатыңыз.



Сорғыштағы жарық пешті сөндіргеннен кейін 2 минуттан кейін сөнеді.

## 6. СӨЗКӨМЕКТЕР ЖӘНЕ КЕҢЕСТЕР



### АБАЙЛАҢЫЗ!

Қауіпсіздік тарауларын қараңыз.

### 6.1 Ыдыс-аяқ



Индукциялық пісіру алаңдары үшін күшті электромагниттік өріс ыдысты тез қыздырады.

Индукциялық пісіру алаңдарын тиісті ыдыстармен қолданыңыз.

- Қызып кетудің алдын алу және аймақтардың жұмысын жақсарту үшін ыдыс мүмкіндігінше қалың және тегіс болуы керек.
- Плитаның үстіне қююдан бұрын табаның таза және құрғақ болуын қамтамасыз етіңіз.
- Ыдыстарды әйнектің жиектеріне немесе бұрыштарына сырғытпаңыз себебі ол

шыны бетін сындырып немесе зақымдауы мүмкін.

### Ыдыс-аяқ материалы

- **дұрыс:** шойын, темір, эмальмен қапталған болат, тоттанбайтын темір, табаны көп қабаттан тұратын ыдыс (өндіруші тарапынан дұрыс таңба салынған).
- **дұрыс емес:** алюминий, мыс, жез, шыны, керамика, фарфор.

### Мына жағдайларда ыдыс индукциялық плита үшін жарамды:

- су ең жоғары қызу параметріне орнатылған аймақта өте тез қайнайды.
- магнит ыдыстың түбіне тартылып түседі.

### Ыдыс өлшемдері

- Индукциялық пісіру алаңдары ыдыстың түбінің өлшеміне автоматты түрде бейімделеді. Ыдыстардың дұрыс өлшемдерін «Техникалық деректер» >



«Пісіру аймақтарының сипаттамасы» бөлімінен қараңыз. Ыдыстарды таңдалған пісіру алаңының тура ортасына қойыңыз.

- Пісіру алаңының тиімділігі ыдыстың диаметріне байланысты. Оңтайлы жылу беру үшін төменгі диаметрі пісіру алаңының өлшеміне ұқсас ыдысты пайдаланыңыз (яғни «Техникалық деректер» > «Пісіру алаңдарының сипаттамасы» бөліміндегі ыдыстың ең көп диаметрінің мәні).
  - Берілген пісіру алаңынан кіші диаметрдегі ыдыс, пісіру алаңынан бөлінетін қуаттың бір бөлігін ғана алып, бәсең қызуға әкеледі.
  - Қауіпсіздік мақсатында және пісірудің оңтайлы нәтижелері үшін «Пісіру алаңдарының сипаттамасында» көрсетілген өлшемдерден үлкен болған ыдысты пайдаланбаңыз. Пісіру барысында ыдысты басқару панеліне жақын қоймаңыз. Бұл басқару панелінің жұмысына әсер етуі немесе плитаның функцияларын кездейсоқ іске қосуы мүмкін.



«Техникалық деректер» бөлімін қараңыз.

## 6.2 Жұмыс кезіндегі шуыл



Шуылдың болуы қалыпты жағдай және бұлар ешбір ақауды білдірмейді. Ыдыстардың шулары ыдыстың материалына және қуат деңгейіне байланысты әртүрлі болуы мүмкін.

## Ыдысқа қатысты шулар:

- сытырлаған шу: ыдыс әртүрлі материалдан жасалған (сэндвич тәсілімен).
- ысылдаған дыбыс: пісіру алаңының қуаты өте жоғары және ыдыс әр түрлі материалдан жасалған (сэндвич тәсілімен).
- ызыңдау: жоғары қуат деңгейін пайдаланып отырсыз.

## Плитаға қатысты шулар:

- сыртылдау: электр желісінің қосылуы.
- ысылдау, ызыңдау: желдеткіш жұмыс істеп тұр.
- ырғақты дыбыс: ыдыс анықталды.

## 6.3 Эко Timer (Эко таймер)

Қуатты үнемдеу үшін пісіру алаңының қыздырғышы кері санақ таймері дыбысы шықпай тұрып сөндірілді. Жұмыс уақытындағы айырмашылық қызу параметрінің деңгейіне және пісіру жұмысының ұзақтығына байланысты.

## 6.4 Жеңілдетілген пісіру нұсқаулығы

Пісіру алаңының қызу параметрі мен қуатты тұтыну мәні өзара тура байланысты емес. Қызу параметрін көбейткен кезде, пісіру алаңы пайдаланатын қуат мәні пропорциональды түрде көбеймейді. Сондықтан орташа қызу параметрін қолданатын пісіру алаңы, өз қуатының жартысынан азын жұмсайды.



Кестедегі деректер тек нұсқау ретінде берілген.

Жылу параметрі	Мына үшін пайдалану:	Уақыт (мин.)	Кеңестер
- 1	Өзірленген тамақты жылы ұстаңыз.	қажет болған жағдайда	Ыдыстарды қақпақпен жабыңыз.
1 - 3	Голландиялық ерітілген соус; май, шоколад, желатин.	5 - 25	Ара-тұра араластырыңыз.

Жылу параметрі	Мына үшін пайдалану:	Уақыт (мин.)	Кеңестер
2 - 3	Қатайту үшін: үлпілдек омлеттер, пісірілген жұмыртқа.	10 - 40	Қапағын жауып пісіру керек.
3 - 5	Күріш және сүтке пісірілген тағамдарды баяу қайнату, дайын тағамдарды жылыту.	25 - 50	Кемінде күріштен екі есе көп сұйық қосыңыз, сүт тағамдарын пісірудің ортасына келгенде араластырыңыз.
5 - 7	Көкөністерді, балықты, етті бумен пісіру.	20 - 45	Бірнеше ас қасықпен су қосыңыз. Процесс барысында судың мөлшерін тексеріңіз.
7 - 9	Картопты және басқа көкөністерді бумен пісіріңіз.	20 - 60	Кәстрөлдің түбін 1–2 см сумен жабыңыз. Процесс барысында су деңгейін тексеріңіз. Қақпақты кәстрөлде ұстаңыз.
7 - 9	Тамақтың, бұқтырманың және сорпалардың үлкенірек мөлшерлерін пісіру.	60 - 150	3 л-ге дейін сұйықтық плюс ингредиенттер.
9 - 12	Жеңіл қуыру: эскалоп, кордон блю сиыр еті, котлеттер, фрикаделькалар, сосискалар, бауыр, рү, жұмыртқа, панкейктер, донаттар.	қажет болған жағдайда	Қажет кезде аударыңыз.
12 - 13	Қатты қуыру, картоп құймағы, сүбе стейктері, стейктер.	5 - 15	Қажет кезде аударыңыз.
14	Суды қайнату, паста әзірлеу, етті қуыру (гуляш, кәстрөлде қуыру), қатты қуырылған картоп.		
<b>P</b>	Судың көп мөлшерін қайнатыңыз. PowerBoost белсендіреді.		

## 6.5 Hob<sup>2</sup>Hood функциясына арналған ақыл-кеңестер

Плитаны келесі функциямен пайдаланғанда:

- Ауа тартқыштың тақтасын тікелей түсетін күн сәулесінен қорғаңыз.
- Ауа тартқыштың тақтасына галогенді жарықты түсірмеңіз.
- Пештің басқару панелін жаппаңыз.
- Пеш пен тартқыш құрылғы арасындағы сигналға кедергі жасамаңыз (мысалы, қолаңызбен, ыдыс тұтқасымен не биік ыдыспен). Суретті қараңыз.

**Төмендегі суретте көрсетілген пеш тек кескін мақсатында берілген.**

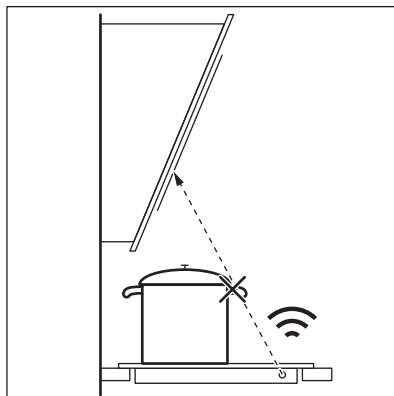



Басқа қашықтан басқаратын құрылғылар сигналды бұғаттауы мүмкін. Hob<sup>2</sup>Hood қосулы тұрғанда пешке жақын жерде осындай құралдарды пайдаланбаңыз.

### **Hob<sup>2</sup>Hood функциясы бар пештің ауа тартқыштары**

Осы функциямен жұмыс істейтін пештің ауа тартқыштарының толық ауқымын

тұтынушыларға арналған веб-сайттан алуға болады. Осы функциямен жұмыс істейтін Electrolux пештің ауа тартқыштарында таңба болуы керек .

## 7. КҮТУ ЖӘНЕ ТАЗАЛАУ



### **АБАЙЛАҢЫЗ!**

Қауіпсіздік тарауларын қараңыз.

### **7.1 Жалпы ақпарат**

- Плитаны әр пайдаланудан кейін тазалаңыз.
- Өрқашан табаны таза ыдысты пайдаланыңыз.
- Беттегі сызаттар немесе қара дақтар плитаның жұмысына әсер етпейді.
- Пештің бетіне арналған арнайы тазалау затын пайдаланыңыз.
- Өрқашан шыны беті бар плиталар үшін ұсынылған қырғышты пайдаланыңыз. Қырғышты тек стандартты тазалау процедурасынан кейін әйнекті тазалауға арналған қосымша құрал ретінде пайдаланыңыз.



### **АБАЙЛАҢЫЗ!**

Шыны бетін тазалау үшін пышақтарды немесе басқа өткір металл құралдарды пайдаланбаңыз.

### **7.2 Плитаның тазалау**

- **Дереу кетіру керек:** еріген пластик, пластик жұқалтыр, қант және қанты бар тағам, әйтпесе қоқыс плитаның бетіне зақым келтіруі мүмкін. Күйіп қалмау үшін абай болыңыз. Қырғышты шыны бетке арнайы сүйір бұрыш жасап қойып, оны жылжыта отырып тазалаңыз.
- **Плита жеткілікті суыған кезде кетіріңіз:** әк сақиналары, су сақиналары, май дақтары, жылтыр металл түсінің өзгеруі. Пештің бетін дымқыл шүберекпен және жеміргіш емес жуғыш затпен тазалаңыз. Тазалап болған соң, плитаны жұмсақ шүберекпен құрғатып сүртіңіз.
- **Жылтыр металл түсі өзгеруін кетіру:** сірке суы қосылған су ерітіндісін пайдаланып әйнек бетін шүберекпен тазалаңыз.

## 8. АҚАУЛЫҚТАРДЫ ЖОЮ



### **АБАЙЛАҢЫЗ!**

Қауіпсіздік тарауларын қараңыз.

## 8.1 Не істерсіз, егер...

Мәселе	Ықтимал себебі	Шешім
Плитаны іске қоса немесе пайдалана алмайсыз.	Плита электр жүйесіне қосылмаған немесе ол дұрыс жалғанбаған.	Плитаның электр жүйесіне дұрыс қосылғанын тексеріңіз.
	Сақтандырғыш күйіп кеткен.	Ақаулыққа сақтандырғыштың себеп болмағанын тексеріңіз. Сақтандырғыш қайта-қайта күйіп кете берсе, білікті электр маманына хабарласыңыз.
	Сіз қыздыру параметрін 10 секундқа орнатпадыңыз.	Плитаны қайта қосып, 10 секундқа жетпей қыздыру параметрін орнатыңыз.
	Сіз бір уақытта 2 немесе одан да көп сенсорлық өрісті түрттіңіз.	Тек бір сенсор өрісін түрттіңіз.
	Кідіріс жұмыс істейді.	«Үзіліс» тарауын қараңыз.
	Басқару панелінде су немесе май дақтары бар.	Басқару панелін тазалаңыз.
Тұрақты сигнал дыбысын естисіз.	Электрлік байланыс дұрыс емес.	Плитаны электр желісінен ажыратыңыз. Білікті электр маманына хабарласып, оның орнатылуын тексертіңіз.
Акустикалық сигнал дыбысы естіліп, плита сөнеді. Плита сөнген кезде акустикалық сигнал естіледі.	Сіз бір немесе бірнеше сенсорлық өріске бірдеңе қоясыз.	Сенсорлық өрістердегі затты алып тастаңыз.
Плита сөнеді.	Сіз ① сенсорлық өрісіне бір нәрсе қойғансыз.	Сенсорлық өрістегі затты алып тастаңыз.
Қалдық жылу индикаторы жанбай тұр.	Аймақ ыстық емес, себебі ол аз уақыт ғана қосылып тұрған не сенсордың ақауы бар.	Егер аймақ ысытындай ұзақ уақыт жұмыс істесе, уәкілетті қызмет көрсету орталығына хабарласыңыз.
Нob?Hood жұмыс істемей тұр.	Сіз басқару панелін жаптыңыз.	Басқару панеліндегі затты алып тастаңыз.
	Сигналға бөгет жасайтын өте биік ыдысты пайдаландыңыз.	Кішірек ыдысты пайдаланыңыз, пісіру аймағын ауыстырыңыз не пештің механикалық қолмен басқарыңыз.
Автоматты түрде қыздыру жұмыс істемейді.	Ең жоғарғы қыздыру параметрі орнатылды.	Ең жоғарғы қыздыру параметрі функция секілді бірдей қуатқа ие.
	Аймақ ыстық.	Аймақты жеткілікті шамада суытыңыз.
Қыздыру параметрі екі деңгей арасында өзгереді.	Қуатты басқару жұмыс істейді.	«Күнделікті пайдалану» бөлімін қараңыз.
Басқару панелін ұстағанда ыстық болады.	Ыдыс тым үлкен немесе оны басқару панеліне тым жақын қойғансыз.	Мүмкін болса, үлкен ыдыстарды артқы пісіру аймақтарына қойыңыз.

Мәселе	Ықтимал себебі	Шешім
Панельдің сенсорлық өрістерін түрткен кезде ешбір сигнал естілмейді.	Дыбыстық сигналдар сөндірулі.	Дыбыстық сигналдарды қосыңыз. «Күнделікті пайдалану» бөлімін қараңыз.
<b>L</b> жанады.	Бала қауіпсіздігі құрылғысы немесе Құлыптау жұмыс істейді.	«Күнделікті пайдалану» бөлімін қараңыз.
<b>F</b> жанады.	Аймақта ешбір ыдыс жоқ.	Ыдысты аймаққа қойыңыз.
	Ыдыс сай келмейді.	Индукциялық плита үшін жарамды ыдыстарды пайдаланыңыз. «Сөзкөмектер және кеңестер» бөлімін қараңыз.
	Ыдыс түбінің диаметрі аймақ үшін тым кішкене.	Дұрыс өлшемдері бар ыдысты қолданыңыз. «Техникалық деректер» бөлімін қараңыз.
Жылыту ұзақ уақыт алады.	Ыдыс тым кішкентай және пісіру алаңы өндіретін қуаттың бір бөлігін ғана алады.	Оңтайлы жылу беру үшін төменгі диаметрі пісіру алаңының өлшеміне ұқсас ыдысты пайдаланыңыз (яғни «Техникалық деректер» > «Пісіру алаңдарының сипаттамасы» бөліміндегі ыдыстың ең көп диаметрінің мәні).
<b>E</b> және сан пайда болады.	Плитада қате бар.	Плитаны сөндіріңіз де, қайта 30 секундтан кейін іске қосыңыз. Егер <b>E</b> қайта жанса, пешті ток көзінен ағытыңыз. 30 секундтан кейін плитаны қайта қосыңыз. Ақаулық жойылмаса уәкілетті қызмет көрсету орталығына хабарласыңыз.

## 8.2 Егер шешім табылмаса...

Ақаулықты өзіңіз түзете алмасаңыз, дилеріңізге не уәкілетті қызмет көрсету орталығына хабарласыңыз. Зауыттық тақтайшадағы деректерді беріңіз. Шыны керамиканың үш цифрлық-әріптік кодын (шыны беттің бұрышында орналасқан) және пайда болған қате туралы хабарды

да беріңіз. Плита дұрыс пайдаланылғанын тексеріңіз. Егер осы шарттар орындалмаса, сервистік техниктің немесе дилердің қызметі кепілдік мерзімінде де ақылы түрде орындалады. Кепілдік мерзімі мен уәкілетті қызмет көрсету орталықтары туралы ақпарат кепілдік кітапшасында көрсетілген.

## 9. ТЕХНИКАЛЫҚ ДЕРЕКТЕР

### 9.1 Зауыттық тақтайша

Модель EIV6340X:  
Түрі 61 B4A 01 AA  
Индукция 7.35 кВт  
Сер.№. ....  
ELECTROLUX

PNC 949 492 869 00  
220 - 240 В/400 В 2N, 50–60 Гц  
Жасалған жері: Румыния  
7.35 кВт



## 9.2 Пісіру аймақтарының сипаттамасы

Пісіру аймағы	Номинальды қуат (ең жоғары қызу параметрі) [Вт]	PowerBoost [Вт]	PowerBoost ең үлкен уақыты [мин]	Ыдыстың диаметрі [мм]
Сол жақ алды	2300	3200	10	125 - 210
Сол артқы жақ	2300	3200	10	125 - 210
Оң жақ алды	1400	2500	4	125 - 145
Оң артқы жақ	1800	2800	10	145 - 180

Пісіру аймақтары қуатының ауқымы кестедегі деректерден аздап басқаша болуы мүмкін. Ол ыдыстың материалына және өлшемдеріне қарай өзгеріп отырады.

Оңтайлы жылу беру және пісіру нәтижелері үшін төменгі диаметрі пісіру

алаңының өлшеміне ұқсас ыдысты пайдаланыңыз (яғни кестедегі ыдыстың ең көп диаметрінің мәні). Пісіру алаңының диаметрінен үлкен ыдысты пайдалануға болмайды.

## 10. ЭНЕРГИЯ ТИІМДІЛІГІ

### 10.1 Плитаға арналған Өнім туралы ақпарат ЕО экодизайн ережесіне

Модель идентификаторы	EIV6340X	
Плита түрі	Кірістірілген плита	
Пісіру аймақтарының саны	4	
Қыздыру технологиясы	Индукция	
Дөңгелек пісіру аймақтарының диаметрі (Ø)	Сол жақ алды	21.0 см
	Сол артқы жақ	21.0 см
	Оң жақ алды	14.5 см
	Оң артқы жақ	18.0 см
Әр пісіру аймағының пайдаланатын қуат мөлшері (EC electric cooking)	Сол жақ алды	188.9 Вт-сағ/кг
	Сол артқы жақ	188.9 Вт-сағ/кг
	Оң жақ алды	183.4 Вт-сағ/кг
	Оң артқы жақ	178.8 Вт-сағ/кг
Пештің пайдаланатын қуат мөлшері (EC electric hob)	185.0 Вт-сағ/кг	

IEC / EN 60350-2 — Пісіретін тұрмыстық электр құрылғылары — 2-бөлім: Пештер — өнімділікті өлшеу әдістері.

Пісіру аумағы пайдаланатын қуат мөлшерінің өлшемдері тиісті пісіру аймағындағы белгілер арқылы көрсетілген.

### 10.2 қуатты үнемдейді

Төмендегі кеңестерді қолдансаңыз, күнде әзірлеу кезінде қуатты үнемдей аласыз.

- Пайдаланылатын қажетті мөлшердегі суды ғана жылытыңыз.
- Мүмкін болса, әрқашан ыдыстарды қақпақтармен жабыңыз.

- Ыдысты тікелей әзірлеу аймағының ортасына қойыңыз.

- Тамақты жылы күйде ұстау немесе еріту үшін қалдық жылуды пайдаланыңыз.

### 10.3 Қуатты тұтыну және қолданылатын төмен қуат режиміне жетудің максималды уақыты туралы өнім туралы ақпарат

Сендірулі режимде пайдаланылатын қуат	0.3 Вт
Құралдың қолданылатын төмен қуат режиміне автоматты түрде жетуі үшін қажетті ең көп уақыт	2 мин

## 11. ҚОРШАҒАН ОРТАҒА ҚАТЫСТЫ ЖАҒДАЙЛАР

Белгі  салынған материалдарды қайта өңдеуден өткізуге тапсырыңыз. Орам материалдарын қайта өңдеуден өткізу үшін тиісті контейнерлерге салыңыз. Электрлік және электроникалық құрылғылардың қалдығын қайта өңдеуден өткізу арқылы, қоршаған ортаға және адамның денсаулығына зиян келтіретін

жағдайларға жол бермеуге өз үлесіңізді қосыңыз. Белгі  салынған құрылғыларды тұрмыстық қалдықтармен бірге тастамаңыз. Өнімді жергілікті қайта өңдеу орталығына өткізіңіз немесе жергілікті мекемеге хабарласыңыз.

# Laipni lūdzam Electrolux pasaulē! Pateicamies jums, ka iegādājāties mūsu ierīci.



Saņemiet lietošanas ieteikumus un brošūras, traucējumu novēršanas, servisa un remonta informāciju:  
[www.electrolux.com/support](http://www.electrolux.com/support)

Izmaiņu tiesības rezervētas.

## SATURS

1. DROŠĪBAS INFORMĀCIJA.....	104
2. DROŠĪBAS NORĀDĪJUMI.....	106
3. UZSTĀDĪŠANA.....	108
4. PRODUKTA APRĀKSTS.....	110
5. IKDIENAS LIETOŠANA.....	111
6. IETEIKUMI UN PADOMI.....	117
7. APKOPE UN TĪRĪŠANA.....	119
8. TRAUCĒJUMMEKLĒŠANA.....	120
9. TEHNISKIE DATI.....	122
10. ENERGOEFEKTIVITĀTE.....	122
11. APSVĒRUMI PAR VIDES AIZSARDZĪBU.....	123

## 1. ⚠ DROŠĪBAS INFORMĀCIJA

Pirms ierīces uzstādīšanas un lietošanas rūpīgi izlasiet pievienotos norādījumus. Ražotājs neatbild par savainojumiem un bojājumiem, kas radušies ierīces nepareizas uzstādīšanas vai izmantošanas rezultātā. Glabājiet šīs instrukcijas drošā, pieejamā vietā, lai tās varētu izmantot nākotnē.

### 1.1 Bērnu un paši jūtīgu personu drošība

- Šo ierīci drīkst izmantot bērni no 8 gadu vecuma un cilvēki ar ierobežotām fiziskām, sensorām vai garīgām spējām vai pieredzes un zināšanu trūkumu atbildīgas personas uzraudzībā vai, ja tie ir informēti par ierīces drošu lietošanu un izprot potenciālos riskus. Bērniem no līdz 8 gadu vecumam un personām ar ļoti plašu un sarežģītu invaliditāti jāliedz piekļuve ierīcei, ja vien tos nepārtraukti neuzrauga.
- Bērni ir jāuzrauga, lai tie nerotaļātos ar ierīci.



- Neļaujiet bērniem tuvoties iepakojumam un atbrīvojieties no tā pienācīgā veidā.
- UZMANĪBU: Ierīce un tās pieejamās detaļas lietošanas laikā sakarst. Neļaujiet bērniem un mājdzīvniekiem atrasties ierīces tuvumā, kad tā tiek lietota vai atdzīest.
- Ja ierīcei ir bērnu drošības ierīce, tā jāaktivizē.
- Bērni nedrīkst tīrīt ierīci un veikt tās apkopi bez uzraudzības.

## 1.2 Vispārīgā drošība

- Šī ierīce paredzēta tikai ēdiena gatavošanai.
- Šī ierīce ir izstrādāta tikai izmantošanai mājas apstākļos un telpās.
- Šo ierīci var izmantot birojos, viesnīcu viesu numuros, pansiju viesu numuros, lauku viesu mājās un citās līdzīgās uzturēšanās vietās, kurās izmantošana nepārsniedz (vidējo) mājsaimniecības lietošanas intensitāti.
- UZMANĪBU: Ierīce un tās pieejamās detaļas lietošanas laikā sakarst. Nepieskarities sildelementiem.
- UZMANĪBU: Gatavojot uz plīts ēdienu ar taukiem vai eļļu bez pieskatīšanas, var izcelties ugunsgrēks.
- Dūmi liecina par pārkaršanu. Nekādā gadījumā neizmantojiet ūdeni ēdiena gatavošanas uguns nodzēšanai. Izslēdziet ierīci un apklājiet liesmu ar, piemēram, uguns segu vai vāku.
- UZMANĪBU: ierīci nedrīkst barot caur ārējo komutācijas ierīci, piemēram, taimerī, vai pievienot to sistēmai, kuru regulāri ieslēdz un izslēdz inženiertehniskā nodrošinājuma sistēma.
- BRĪDINĀJUMS: Gatavošanas process ir jāuzrauga. Īss gatavošanas process jāuzrauga nepārtraukti.
- UZMANĪBU: Aizdeģšanās risks: neuzglabājiet priekšmetus uz gatavošanas virsmām.
- Nenovietojiet uz plīts virsmas metāla priekšmetus, piemēram, nažus, dakšas, karotes un vākus, jo tie var sakarst.
- Nelietojiet ierīci pirms tās iebūvēšanas.

- Ierīces tīrīšanai neizmantojiet ūdens smidzinātāju un tvaika tīrītāju.
- Pēc lietošanas izslēdziet plīts virsmas sildelementu, izmantojot tā vadības slēdzi, un nepaļaujieties uz gatavošanas trauka noteicēju.
- **UZMANĪBU!** Ja stikla keramikas virsma ir saplaisājusi, izslēdziet ierīci, lai novērstu iespējamo elektrības triecienu. Ja ierīce ir pieslēgta strāvas padeves avotam tiešā veidā, izmantojot savienojuma kārbu, noņemiet drošinātāju, lai atvienotu ierīci no strāvas padeves avota. Jebkurā gadījumā sazinieties ar Pilnvarotu servisa centru.
- Lai izvairītos no negadījumiem, strāvas padeves vada bojājuma gadījumā tas jānomaina ražotājam, autorizētajam servisam vai līdzīgi kvalificētam speciālistam.
- **UZMANĪBU:** Izmantojiet tikai tos plīts aizsargus, kurus ir izgatavojis ierīces ražotājs vai kuri norādīti lietošanas instrukcijā kā lietošanai piemēroti vai kuri ir iestrādāti ierīcē. Nepiemērotu plīts aizsargu lietošana var izraisīt negadījumus.

## 2. DROŠĪBAS NORĀDĪJUMI

### 2.1 Montavimas

#### **BRĪDINĀJUMS!**

Ierīci drīkst uzstādīt tikai sertificēti speciālisti.

#### **BRĪDINĀJUMS!**

Pastāv traumu un ierīces bojājumu risks.

- Noņemiet visu iesaiņojumu.
- Neuzstādiēt un nelietojiet bojātu ierīci.
- Ievērojiet kopā ar ierīci piegādātās uzstādīšanas norādes.
- Nodrošiniet starp blakus uzstādītām ierīcēm piemērotu attālumu.
- Vienmēr uzmanīgi pārvietojiet ierīci, jo tā ir smaga. Vienmēr izmantojiet drošības cimdus un slēgtus apavus.

- Apstrādājiet nozāgētās skapīša virsmas ar hermetizējošu līdzekli, lai nepieļautu piebriešanu mitruma ietekmē.
- Aizsargājiet ierīces apakšu no tvaika un mitruma.
- Neuzstādiēt ierīci blakus durvīm vai zem logiem. Tas jāievēro, lai, atverot durvis vai logu, nenokristu ēdiena gatavošanas trauki.
- Katrai ierīcei apakšā ir dzesēšanas ventilators.
- Ja ierīce tiek uzstādīta virs atvilktnes:
  - Neglabājiet mazus priekšmetus vai papīra lapas, kuras varētu izvilkēt, tādējādi sabojājot dzesēšanas ventilatorus vai dzesēšanas sistēmu.
  - Starp ierīces apakšdaļu un atvilktnē esošajiem priekšmetiem atstājiet vismaz 2 cm attālumu.
- Noņemiet visus atdalošos paneļus, kas uzstādīti skapīti zem ierīces.

## 2.2 Pieslēgums elektrotīklam

### **BRĪDINĀJUMS!**

Ugunsgrēka un elektrošoka risks!

- Visi elektriskie savienojumi jāveic kvalificētam elektriķim.
- Ierīci jāiezemē.
- Pirms jebkādu darbību veikšanas pārliecinieties, ka ierīce ir atvienota no strāvas padeves.
- Pārliecinieties, ka tehnisko datu plāksnītē norādītie parametri atbilst elektrotīkla parametriem.
- Pārbaudiet, vai ierīce ir pareizi uzstādīta. Vajāgs vai neatbilstošs strāvas vads vai kontaktdakša (ja tāda ir) var izraisīt kontakta pārmērīgu sakaršanu.
- Izmantojiet pareizu elektrības padeves vadu.
- Neļaujiet elektrības padeves vadam satīties.
- Nodrošiniet, ka tiek uzstādīta trieciena aizsardzība.
- Kabeļa stiprinājumam izmantojiet vada atslogotāju.
- Pieslēdzot ierīci rozetei, pārliecinieties, ka elektrības vads vai kontaktdakša (ja tāda ir) nepieskaras ierīces karstajām daļām vai ēdiena gatavošanas traukiem.
- Nelietojiet daudzkontakta adapterus vai pagarinātājus.
- Rīkojieties uzmanīgi, lai nesabojātu kontaktspraudni (ja tāds ir) un strāvas kabeli. Sazinieties ar mūsu pilnvaroto servisa centru vai elektriķi, lai nomainītu bojātu strāvas kabeli.
- Daļas, kas nodrošina aizsardzību pret elektrošoku no strāvu vadošiem un izolētajiem elementiem, jānostiprina tā, lai tos nevarētu noņemt bez instrumentiem.
- Pieslēdziet kontaktspraudni kontaktlīdzdai tikai uzstādīšanas beigās. Pārbaudiet, vai pēc uzstādīšanas kontaktspraudnim var brīvi piekļūt.
- Ja kontaktlīdzda ir vaļīga, neievietojiet tajā kontaktspraudni.
- Nekad neatslēdziet ierīci no tīkla, velkot aiz strāvas kabeļa. Vienmēr velciet aiz kontaktspraudņa.
- Ir jāizmanto atbilstošas izolācijas ierīces: automātslēdži, drošinātāji (no turētājiem

izskrūvējami drošinātāji), zemējuma noplūdes automātslēdži un savienotāji.

- Elektroinstalācijā jābūt izolācijas ierīcei, kas ļauj atvienot ierīci no visiem elektrotīkla poliemi. Izolācijas ierīcē atstarpei starp kontaktiem jābūt vismaz 3 mm.

## 2.3 Lietošana

### **BRĪDINĀJUMS!**

Savainojumu, apdegumu vai elektrošoka risks.

- Nemainiet šī produkta specifikāciju.
- Pirms pirmās lietošanas, noņemiet visus iesaiņojuma materiālus, uzlīmes un aizsargplēvi (ja tādi ir).
- Pārliecinieties, ka ierīces ventilācijas atveres nav nosprostotas.
- Lietošanas laikā neatstājiet ierīci bez uzraudzības.
- Pēc katras izmantošanas reizes iestatiet gatavošanas zonu stāvoklī "Izslēgts".
- Nenovietojiet galda piederumus un gatavošanas trauku vākus uz gatavošanas zonām. Tie var sakarst.
- Nelietojiet ierīci ar mitrām rokām, vai ja ierīce nonākusi saskarē ar ūdeni.
- Nelietojiet ierīci kā darba virsmu vai uzglabāšanai paredzētu virsmu.
- Ja ierīces virsma ir ieplaisājusi, nekavējoties atvienojiet ierīci no strāvas padeves. Tas novērsīs elektrošoka risku.
- Ierīces darbināšanas laikā lietotājiem ar elektrokardiostimulatoru jūturas vismaz 30 cm attālumā no indukcijas gatavošanas zonām.
- Ievietojot pārtiku karstā eļļā, tā var izšļakstīties.
- Neizmantojiet alumīnija foliju vai citus materiālus starp gatavošanas virsmu un ēdiena gatavošanas traukiem, ja vien ierīces ražotājs nav norādījis citādāk.
- Izmantojiet tikai šai ierīcei ražotāja ieteiktos papildpiederumus.

### **BRĪDINĀJUMS!**

Pastāv ugunsgrēka un sprādziena risks.

- Uzkarstēti tauki un eļļa var radīt uzliesmojošu tvaiku. Gatavošanas laikā

- netuviniet taukvielas un eļļu atklātai liesmai vai sakarsētiem priekšmetiem.
- Augstā temperatūrā uzkaršētas eļļas izdalītie tvaiki var pēkšņi uzliesmot.
  - Pārtikas atliekas saturoša izmantotā eļļa var uzliesmot zemākā temperatūrā nekā pirmreizējās lietošanas eļļa.
  - Neievietojiet ierīcē un neglabājiet tās tuvumā vai uz tās viegli uzliesmojošas vielas vai ar viegli uzliesmojošām vielām piesūcinātus priekšmetus.

### BRĪDINĀJUMS!

Pastāv ierīces bojājumu risks.

- Neturiet karstus ēdiena gatavošanas traukus uz vadības paneļa, lai izvairītos no apdegumu riska.
- Nedrīkst novietot karstu pannas vāku uz plīts stikla virsmas.
- Ēdiena gatavošanas laikā neļaujiet ēdiena gatavošanas traukiem vārīties tukšiem.
- Ievērojiet piesardzību, lai neļautu priekšmetiem vai gatavošanas traukiem nokrist uz ierīces. Tas var sabojāt virsmu.
- Neieslēdziet gatavošanas zonas ar tukšiem gatavošanas traukiem vai bez tiem.
- Gatavošanas trauki, kas ražoti no čuguna vai ar bojātu apakšu var radīt skrāpējumus stiklam / stikla keramikas virsmai. Pārvietojot priekšmetus uz gatavošanas virsmas, vienmēr tos paceliet.

## 2.4 Apkope un tīrīšana

- Regulāri tīriet ierīci, lai novērstu virsmas materiāla sabojāšanos.

- Pirms tīrīšanas izslēdziet ierīci un ļaujiet tai atdzist.
- Tīriet ierīci ar mitru, mīkstu drānu. Izmantojiet tikai neitrālus mazgāšanas līdzekļus. Neizmantojiet abrazīvus izstrādājumus, abrazīvus sūkļus, šķīdinātājus vai metāla priekšmetus, ja vien nav norādīts citādi.

## 2.5 Serviss

- Lai salabotu ierīci, sazinieties ar pilnvarotu servisa centru. Izmantojiet tikai oriģinālās rezerves daļas.
- Informācija par šajā produktā esošo lampu (lampām) un atsevišķi nopērkamajām rezerves lampām: Šīs lampas ir paredzētas ekstremāliem fiziskajiem apstākļiem, piemēram, temperatūrai, vibrācijai, mitrumam, mājsaimniecības ierīcēs vai paredzētas informēšanai par ierīces darbības statusu. Tās nav paredzētas citiem lietošanas veidiem un nav piemērotas mājsaimniecības telpu apgaismojumam.

## 2.6 Utilizācija

### BRĪDINĀJUMS!

Pastāv traumu un nosmakšanas risks.

- Sazinieties ar vietējām iestādēm, lai noskaidrotu, kā utilizēt ierīci.
- Atvienojiet ierīci no strāvas padeves.
- Nogrieziet strāvas kabeli netālu no ierīces un utilizējiet to.

# 3. UZSTĀDĪŠANA

### BRĪDINĀJUMS!

Skatiet sadaļu "Drošība".

## 3.1 Pirms uzstādīšanas

Pirms plīts uzstādīšanas pierakstiet zemāk informāciju, kas norādīta uz datu plāksnītes. Tehnisko datu plāksnīte atrodas plīts apakšā.

Sērijas numurs .....

## 3.2 Iebūvējamas plītis

Lietojiet iebūvējamās plītis tikai pēc tam, kad tās ir pareizi iebūvētas virtuves mēbelēs un darba virsmās atbilstoši spēkā esošiem standartiem.

## 3.3 Strāvas padeves kabelis

- Plīts virsma ir aprīkota ar strāvas padeves kabeli.
- Lai nomainītu bojātu strāvas vadu, izmantojiet kabeli: H05V2V2-F kurš ir

noturīgs pret 90 °C un augstāku temperatūru. Sazinieties ar pilnvaroto servisa centru. Strāvas padeves kabeļa nomaiņu drīkst veikt tikai kvalificēts elektriķis.

### 3.4 Montāža

Uzstādīšanas laikā rīkojieties ar ierīci uzmanīgi, lai nesalocītu vai nesabojātu rāmi.

Uzstādot plīti virsmu zem tvaika nosūcēja, skatiet minimālo nepieciešamo attālumu starp ierīcēm tvaika nosūcēja uzstādīšanas instrukcijās.

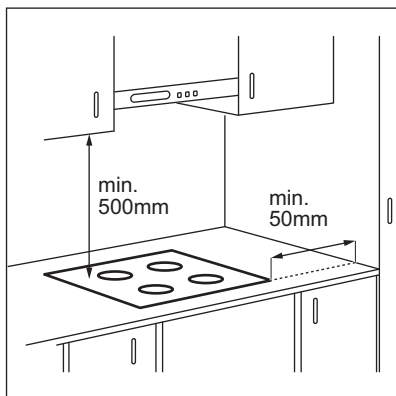

Ja ierīce tiek uzstādīta virs atvilktnes, plīts virsmas ventilācija gatavošanas procesa laikā var uzsildīt atvilktnē glabātos priekšmetus.

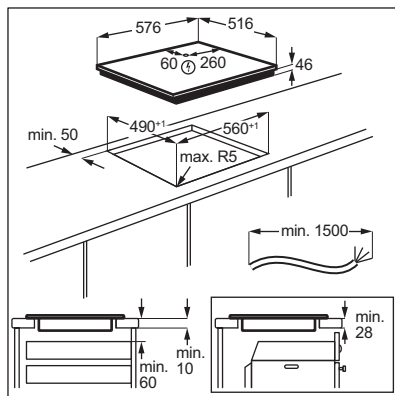

Meklējiet video pamācību “Electrolux indukcijas plīts virsmas uzstādīšana — uzstādīšana un virsmas”, ievadot pilnu turpmāk redzamajā attēlā norādīto nosaukumu.



[www.youtube.com/electrolux](http://www.youtube.com/electrolux)  
[www.youtube.com/aeg](http://www.youtube.com/aeg)

How to install your Electrolux  
Induction Hob - Worktop installation



## 4. PRODUKTA APRAKSTS

### 4.1 Gatavošanas virsmas izkārtojums

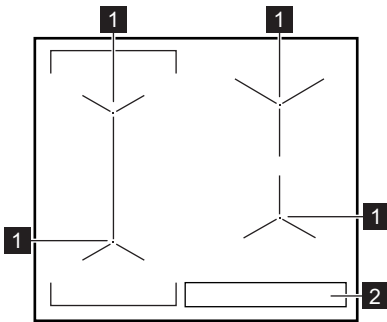



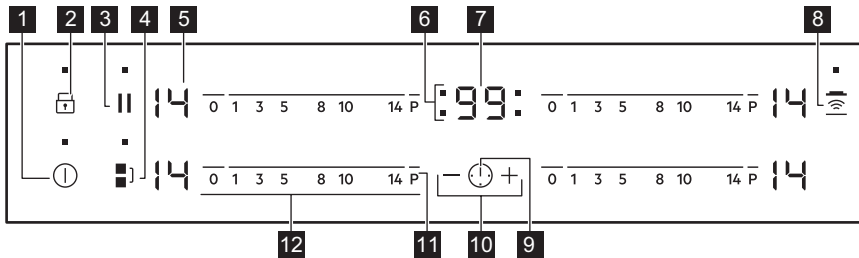

- 1 Indukcijas gatavošanas zona
- 2 Vadības panelis

### 4.2 Vadības paneļa izkārtojums













Ierīces vadībai izmantojiet sensora laukus. Displeji, indikatori un skaņas signāli norāda uz aktivizētām funkcijām.

Sensora lauks	Funkcija	Komentāri
1 ①	Ieslēgts / Izslēgts	Lai aktivizētu vai deaktivizētu plīts virsmu.
2 ①	Blokētājs / Bērnu drošības sistēma	Vadības paneļa bloķēšanai/atbloķēšanai.
3	Pauze	Funkcijas aktivizēšanai un deaktivizēšanai.
4 ①	Bridge	Funkcijas aktivizēšanai un deaktivizēšanai.
5 -	Sildīšanas pakāpes displejs	Rāda sildīšanas pakāpi.
6 -	Taimera indikatori gatavošanas zonām	Rāda, kurai zonai iestatīts laiks.
7 -	Taimera displejs	Rāda laiku minūtēs.

Sensora lauks	Funkcija	Komentāri
8 	Hob*Hood	Lai aktivizētu un deaktivizētu funkcijas manuālo režīmu.
9 	-	Lai izvēlētos gatavošanas zonu.
10 	-	Paidzina vai saīsina laiku.
11 	PowerBoost	Lai ieslēgtu funkciju.
12 -	Vadības josla	Iestata sildīšanas pakāpi.

### 4.3 Sildīšanas pakāpju rādījumi

Displejs	Apraksts
	Gatavošanas zona ir izslēgta.
	Gatavošanas zona darbojas.
	Pauze darbojas.
	Automātiskā uzkaršanās darbojas.
	PowerBoost darbojas.
	Radusies kļūda.
	OptiHeat Control (trīspakāpju atlikušā siltuma indikators): turpinās gatavošana / siltuma uzturēšana / atlikušais siltums.
	Bloķētājs / Bērnu drošības sistēma darbojas.
	Nepareizi vai pārāk mazi ēdiena gatavošanas trauki, vai arī uz gatavošanas zonas nav ēdiena gatavošanas trauku.
	Automātiskā izslēgšanās darbojas.

## 5. IKDIENAS LIETOŠANA

### BRĪDINĀJUMS!

Skatiet sadaļu "Drošība".



### 5.1 Aktivizēšana un deaktivizēšana

Pieskarieties pie  vienu sekundi, lai aktivizētu vai deaktivizētu plīti.

### 5.2 Automātiskā izslēgšanās

**Funkcija automātiski izslēgs ierīci, ja:**

- visas gatavošanas zonas tiek izslēgtas;
- jūs neiestatījāt sildīšanas pakāpi pēc plīts virsmas aktivizēšanas;
- jūs izlējāt vai nolikāt kaut ko uz vadības paneļa ilgāk par 10 sekundēm (piem., pannu, dvieli utt.). Atskan skaņas signāls un plīts virsma deaktivizējas. Noņemiet priekšmetu vai notīriet vadības paneli;

- plīts virsma kļuvusi pārāk karsta (piemēram, kad katls ir izvārijies sauss). Ļaujiet gatavošanas zonai atdzist, pirms atkal lietojat plīti;
- jūs izmantojat nepareizu ēdiena gatavošanas trauku. Iedegas simbols  un gatavošanas zona automātiski deaktivizējas pēc 2 minūtēm.
- gatavošanas zona netika izslēgta vai netika mainīta sildīšanas pakāpē. Pēc kāda laika izgaismojas  un plīts izslēdzas.

### Attiecība starp siltuma pakāpi un plīts virsmas izslēgšanās laiku:

Karsēšanas pakāpe	Plīts virsma atslēdzas pēc
 1 - 3	6 stundām
4 - 7	5 stundām
8 - 9	4 stundām
10 - 14	1,5 stundām

### 5.3 Sildīšanas pakāpe

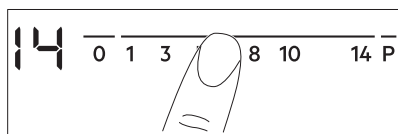

Lai iestatītu vai mainītu sildīšanas pakāpi:

Pieskarieties vadības joslai pareizajā siltuma pakāpes iestatījumā vai velciet ar pirkstu gar vadības joslu, līdz sasniedziet pareizo sildīšanas pakāpi.



### 5.4 OptiHeat Control (trīspakāpju atlikušā siltuma indikators)

#### BRĪDINĀJUMS!

 /  /  Kamēr indikators turpina degt, pastāv apdegumu risks no atlikušā karstuma.

Indukcijas gatavošanas zonas rada gatavošanas procesam nepieciešamo siltumu tieši ēdiena gatavošanas trauka pamatnē. Stikla keramikas virsma sakarst no trauku izstarotā karstuma.

Indikatori sāk degt, kad gatavošanas zona ir karsta. Tie parāda pašreiz izmantoto gatavošanas zonu atlikušā siltuma pakāpi:

 — turpināt gatavošanu,

 — siltuma uzturēšana,

 — atlikušais siltums.

Indikatori var arī iedegties:

- blakus esošajām gatavošanas zonām, pat ja tās neizmantojat,
- ja uz aukstas gatavošanas zonas tiek novietoti karsti gatavošanas trauki,
- kad gatavošanas virsma ir izslēgta, bet gatavošanas zona joprojām ir karsta.

Indikators nodziest, kad gatavošanas zona ir atdzisusi.

### 5.5 Gatavošanas zonu lietošana

Lieciet ēdiena gatavošanas traukus izvēlētās zonas centrā. Indukcijas gatavošanas zonas automātiski pielāgojas ēdiena gatavošanas trauka dibena izmēram.



Lai nodrošinātu optimālu siltumpārnesi, lietojiet ēdiena gatavošanas traukus, kuru pamatnes diametrs ir līdzīgs gatavošanas zonas diametram (t. i., maksimālais izmērs ēdiena gatavošanas traukiem, kas norādīts sadaļā "Tehniskie dati" > "Gatavošanas zonu specifika"). Pārbaudiet, vai ēdiena gatavošanas trauks ir piemērots lietošanai ar indukcijas plīts virsmas. Lai iegūtu plašāku informāciju par ēdiena gatavošanas veidiem, skatiet sadaļu Padomi un ieteikumi.

Varat gatavot, izmantojot lielāku ēdiena gatavošanas trauku, novietojot to uz divām gatavošanas zonām vienlaikus. Ēdiena gatavošanas traukam ir jābūt novietotam uz abu zonu centriem, bet ne pāri zonas apzīmējumam. Ja ēdiena gatavošanas trauks atrodas starp abiem centriem, funkcija Bridge netiks aktivizēta.



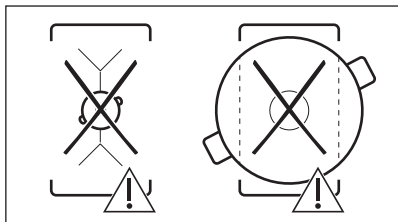
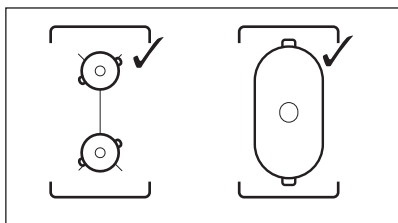

## 5.6 Bridge



Funkcija darbojas, kad katls nosedz divu zonu centrus. Lai iegūtu papildu informāciju par pareizu gatavošanas trauku novietošanu, skatiet sadaļu "Gatavošanas zonu lietošana".

Šī funkcija apvieno divas kreisās puses gatavošanas zonas, un tās darbojas kā viena zona.

Sākumā iestatiet sildīšanas pakāpi vienai no kreisās puses gatavošanas zonām.

**Lai ieslēgtu funkciju:** nospiediet . Lai iestatītu vai mainītu sildīšanas iestatījumus, pieskarieties vienam no vadības sensoriem.

**Lai deaktivizētu funkciju:** pieskarieties pie . Gatavošanas zonas darbojas atsevišķi.

## 5.7 Automātiskā uzkarsēšana

Izmantojiet šo funkciju, lai īsākā laikā iegūtu vajadzīgo karsēšanas pakāpi. Kad funkcija ir ieslēgta, sākumā gatavošanas zona darbojas ar vislielāko karsēšanas iestatījumu un pēc tam turpina gatavot vajadzīgajā karsēšanas pakāpē.



Lai aktivizētu funkciju, gatavošanas zonai jābūt aukstai.

**Lai gatavošanas zonai aktivizētu funkciju,** pieskarieties pie **P** ( displejā iedegas ). Uzreiz pieskarieties pie vēlamās sildīšanas pakāpes. Pēc 3 sekundēm iedegas .

**Lai izslēgtu funkciju:** nomainiet sildīšanas pakāpi.

## 5.8 PowerBoost

Šī funkcija piegādā vairāk jaudas indukcijas gatavošanas zonām. Šo funkciju var aktivizēt indukcijas gatavošanas zonai tikai uz īsu laiku. Pēc tam indukcijas gatavošanas zona automātiski pārslēdzas atpakaļ uz augstāko sildīšanas pakāpi.



Skatiet sadaļu "Tehniskie dati".

**Lai aktivizētu funkciju gatavošanas zonai:** pieskarieties **P** iedegas.

**Lai izslēgtu funkciju:** nomainiet sildīšanas pakāpi.

## 5.9 Taimeris

### • Laika atskaites taimeris



Varat izmantot šo funkciju, lai iestatītu vienas gatavošanas reizes ilgumu.



Vispirms iestatiet gatavošanas zonas sildīšanas pakāpi, tad funkciju.

**Lai iestatītu gatavošanas zonu:** Vairākkārt pieskarieties pie , līdz parādās vēlamās gatavošanas zonas indikators.

**Lai ieslēgtu funkciju:** pieskarieties pie taimera , lai iestatītu laiku (00 - 99 minūtes). Kad gatavošanas zonas indikators sāks mirgot, tiks aktivizēta laika atpakaļskaitīšana.

**Lai pārbaudītu atlikušo laiku:** pieskarieties , lai iestatītu gatavošanas zonu. Gatavošanas zonas indikators sāks mirgot. Displejā būs redzams atlikušais laiks.

**Lai mainītu laiku:** pieskarieties , lai iestatītu gatavošanas zonu. Pieskarties  vai .

**Lai izslēgtu funkciju:** pieskarieties , lai iestatītu gatavošanas zonu, un tad pieskarieties . Atlikušais laiks samazinās līdz **00**. Gatavošanas zonas indikators nodzisis.







Kad laiks būs beidzies, atskanēs skaņas signāls un mirgos **00**. Gatavošanas zona tiek izslēgta.

**Lai izslēgtu skaņu:** pieskarieties .



#### • CountUp Timer

Lietojiet šo funkciju, lai pārbaudītu, cik ilgi darbojas gatavošanas zona.

**Lai iestatītu gatavošanas zonu:** Vairākkārt pieskarieties , līdz parādās vēlamās gatavošanas zonas indikators.



**Lai ieslēgtu funkciju:** pieskarieties pie taimera : parādīsies . Kad gatavošanas zonas indikators sāks mirgot, tiks aktivizēta laika skaitīšana. Displejs pārslēdzas starp  un skaitāmo laiku (minūtēs).

**Lai redzētu, cik ilgi darbojas gatavošanas zona:** pieskarieties , lai iestatītu gatavošanas zonu. Gatavošanas zonas indikators sāk mirgot. Displejā redzams, cik ilgi gatavošanas zona darbojas.

**Lai izslēgtu funkciju:** pieskarieties  un tad  vai . Gatavošanas zonas indikators nodzisis.

#### • Laika atgādinājums

Šo funkciju var lietot, kad plīts ir ieslēgta, bet gatavošanas zonas nestrādā. Sildīšanas pakāpes displejā būs redzams .

**Lai ieslēgtu funkciju:** pieskarieties  un tad pieskarieties  vai taimera , lai iestatītu laiku. Kad laiks būs beidzies, atskanēs skaņas signāls un mirgos **00**.

**Lai izslēgtu skaņu:** pieskarieties .



Šī funkcija neietekmē gatavošanas zonu darbību.

## 5.10 Pauze

Šī funkcija visas darbojošās gatavošanas zonas iestata zemākajā karsēšanas pakāpē.

Šīs funkcijas darbības laikā visi pārējie vadības paneļa simboli ir bloķēti.

Šī funkcija neaptur taimera funkcijas.

**1. Lai aktivizētu funkciju,** nospiediet .



 Iedegas. Karsēšanas iestatījums ir samazināts līdz 1.

**2. Lai izslēgtu funkciju,** nospiediet . Ieslēdzas iepriekšējais karsēšanas iestatījums.

## 5.11 Bloķētājs

Vadības paneli var nobloķēt, kamēr darbojas gatavošanas zonas. Tas novērsīs nejašu sildīšanas pakāpes maiņu.

**Vispirms iestatiet sildīšanas pakāpi.**

**Lai ieslēgtu funkciju:** pieskarieties   Iedegas uz 4 sekundēm. Taimeris turpina darboties.





**Lai izslēgtu funkciju:** pieskarieties . Ieslēdzas iepriekšējā sildīšanas pakāpe.







Kad deaktivizējat plīti, jūs deaktivizējat arī šo funkciju.





## 5.12 Bērnu drošības sistēma

Šī funkcija nepieļauj nejašu plīts ieslēgšanu un lietošanu.





**Lai aktivizētu funkciju gatavošanas zonai:** aktivizējiet plīts virsmu ar . Neiestatiet sildīšanas pakāpi. Piespiediet  4 sekundes.  Iedegas. Izslēdziet plīti, izmantojot .

**Lai izslēgtu funkciju gatavošanas zonai:** aktivizējiet plīts virsmu ar . Neiestatiet



sildīšanas pakāpi. Piespiediet  4 sekundes.  
 iedegas. Izslēdziet plīti, izmantojot .

**Lai ignorētu funkciju tikai vienu reizi vārīšanai laikā:** aktivizējiet plīts virsmu ar .  
 iedegas. Piespiediet  4 sekundes. **Iestatiet sildīšanas pakāpi 10 sekunžu laikā.** Varat lietot plīti. Kad jūs deaktivizējat plīti ar , funkcija atkal darbojas.

### 5.13 OffSound Control (Skaņas aktivizēšana un deaktivizēšana)

Izslēdziet plīti. Piespiediet  3 sekundes. Displejs ieslēdzas un izslēdzas. Piespiediet  3 sekundes.  vai  iedegas.

Pieskarities pie taimera , lai izvēlētos kādu no šādām iespējām:

-  - skaņas ir izslēgtas;
-  - skaņas ir ieslēgtas.

Lai apstiprinātu izvēli, nogaidiet, līdz plīts automātiski izslēdzas.

Kad šī funkcija ir iestatīta  stāvoklī, skaņas ir dzirdamas tikai tad, kad:

- jūs pieskaraties 
- Laika atgādinājums nolaižas
- Laika atskaites taimeris nolaižas
- uz vadības paneļa tiek kaut kas uzlikts.

### 5.14 Jaudas pārvaldība

Ja ir aktivizētas vairākas zonas un patērētā jauda pārsniedz strāvas padeves ierobežojumu, tad šī funkcija sadala pieejamo jaudu starp gatavošanas zonām (pieslēgtas vienai fāzei). Plīts virsma kontrolē karstuma iestatījumus, lai aizsargātu mājokļa elektroinstalācijas drošinātājus.

- Gatavošanas zonas ir grupētas atbilstoši to atrašanās vietai un plīts virsmas fāžu skaitam. Katras fāzes maksimālā strāvas slodze (3700 W). Ja plīts virsma sasniedz maksimāli pieejamo vienas fāzes strāvas apjomu, gatavošanas zonu jauda tiek automātiski samazināta.
- Prioritāte vienmēr tiek piešķirta pēdējās atlasītās gatavošanas zonas karsēšanas iestatījumam. Atlikusī jauda tiks sadalīta starp iepriekš aktivizētajām gatavošanas zonām pretēji atlasē kārtībai.

- Karsēšanas iestatījuma displejs zonai ar samazināto jaudu mainās starp atlasīto sildīšanas iestatījumu un pazeminātās karsēšanas jaudas iestatījumu.
- Uzgaidiet, līdz displejs pārstāj mirgot, vai samaziniet pēdējās atlasītās gatavošanas zonas karstuma iestatījumu. Gatavošanas zonas turpinās darboties samazinātā karstuma iestatījumā. Nepieciešamības gadījumā varat manuāli mainīt gatavošanas zonu karsēšanas iestatījumus.

Aplūkojiet ilustrāciju ar iespējamajām kombinācijām, kurās jauda var tikt sadalīta starp gatavošanas zonām.

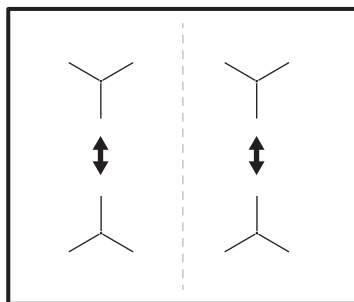

### 5.15 Hob<sup>2</sup>Hood

Tā ir uzlabota funkcija, kas savieno plīts virsmu un tvaika nosūcēju. Plīts virsmai un tvaika nosūcējam ir infrasarkanā signāla komunikācijas ierīce. Ventilatora ātrums tiek noteikts automātiski, par pamatu ņemot režīma iestatījumu un uz plīts izvietotā karstākā ēdiena gatavošanas trauka temperatūru. Ventilatoru var darbināt arī manuāli, izmantojot plīts virsmu.



Vairumam tvaika nosūcēju tālvadības sistēma sākotnēji ir aktivizēta. Gadījumā, ja tā ir deaktivizēta, aktivizējiet to pirms funkcijas izmantošanas. Papildinformācija pieejama tvaika nosūcēja lietotāja rokasgrāmatā.

### Funkcijas automātiska darbināšana

Lai automātiski darbinātu funkciju, iestatiet automātisko režīmu uz H1 – H6. Plīts virsma sākotnēji ir iestatīta uz H5. Tvaika nosūcējs reaģē ikreiz, kad sākat izmantot plīts virsmu.

Plīts virsma automātiski nosaka ēdiena gatavošanas trauku temperatūru un attiecīgi noregulē ventilatora ātrumu.

### Automātiskie režīmi





	Automātiskais apgaismojums	Vārīšana <sup>1)</sup>	Cepšana <sup>2)</sup>
H0	Izslēgts	Izslēgts	Izslēgts
H1	Ieslēgts	Izslēgts	Izslēgts
H2 <sup>3)</sup>	Ieslēgts	1. ventilatora ātrums	1. ventilatora ātrums
H3	Ieslēgts	Izslēgts	1. ventilatora ātrums
H4	Ieslēgts	1. ventilatora ātrums	1. ventilatora ātrums
H5	Ieslēgts	1. ventilatora ātrums	2. ventilatora ātrums
H6	Ieslēgts	2. ventilatora ātrums	3. ventilatora ātrums

1) Plīts virsma konstatē vārīšanās procesu un aktivizē ventilatora ātrumu saskaņā ar automātisko režīmu.

2) Plīts virsma konstatē cepšanās procesu un aktivizē ventilatora ātrumu saskaņā ar automātisko režīmu.

3) Šis režīms aktivizē ventilatoru un apgaismojumu, un tas nav atkarīgs no temperatūras.

### Automātiskā režīma maiņa

1. Izslēdziet plīts virsmu.
2. Nospiediet  3 sekunžu garumā. Displejs ieslēdzas un izslēdzas.
3. Nospiediet  3 sekunžu garumā.
4. Pāris reizes piespiediet , līdz iedegas .
5. Piespiediet taimera vadīklas , lai izvēlētos automātisko režīmu.







Lai darbinātu tvaika nosūcēju tieši no tvaika nosūcēja paneļa, deaktivizējiet funkcijas automātisko režīmu.



Pabeidzot gatavošanu un deaktivizējot plīts virsmu, tvaika nosūcēja ventilators var turpināt darboties noteiktu laiku. Pēc tam sistēma deaktivizē ventilatoru automātiski un neļauj jums nejauši aktivizēt ventilatoru nākamo 30 sekunžu laikā.

### Ventilatora ātruma manuāla darbināšana

Funkciju var darbināt arī manuāli. Lai to izdarītu, piespiediet , kad plīts virsma ir ieslēgta. Tas deaktivizē funkcijas automātisko darbināšanu un ļauj manuāli mainīt

ventilatora ātrumu. Nospiežot , jūs paaugstināt ventilatora ātrumu par vienu līmeni. Sasniedzot intensīvo līmeni un nospiežot vēlreiz , jūs iestatīsiet ventilatora ātrumu uz 0, kas deaktivizēs tvaika nosūcēja ventilatoru. Lai atkal iedarbinātu ventilatoru ar ventilatora ātrumu 1, piespiediet .



Lai aktivizētu funkcijas automātisko darbināšanu, izslēdziet plīts virsmu un ieslēdziet to vēlreiz.

### Apgaismojuma ieslēgšana

Jūs varat iestatīt, lai plīts virsma automātiski ieslēgtu apgaismojumu, ikreiz, kad jūs ieslēdzat plīts virsmu. Lai to izdarītu, iestatiet automātisko režīmu uz H1 – H6.



Tvaika nosūcēja apgaismojums deaktivizējas 2 minūtes pēc plīts virsmas izslēgšanas.

## 6. IETEIKUMI UN PADOMI

### BRĪDINĀJUMS!

Skatiet sadaļu "Drošība".

### 6.1 Ēdiena gatavošanas trauki



Indukcijas gatavošanas zonām spēcīgs elektromagnētiskais lauks rada karstumu ēdiena gatavošanas traukos ļoti ātri.

Izmantojot indukcijas gatavošanas zonas, lietojiet piemērotus ēdiena gatavošanas traukus.

- Lai novērstu pārkaršanu un uzlabotu zonu veiktspēju, ēdiena gatavošanas traukiem jābūt pēc iespējas biežākiem un plakanākiem.
- Pirms ēdienu gatavošanas trauku novietošanas uz plīts virsmas nodrošiniet, lai trauku pamatnes būtu tīras un sausas.
- Vienmēr esiet piesardzīgi, lai nevilktu un nebedītu ēdiena gatavošanas traukus pa stikla malām un stūriem jo tādējādi stikla virsma var iepļīst vai sabojāties.

#### Ēdiena gatavošanas trauku materiāls

- **piemērots:** čuguns, tērauds, emaljēts tērauds, nerūsējošs tērauds, daudzslāņu dibens (ar atbilstošu ražotāja marķējumu).
- **nepiemērots:** alumīnijs, varš, misiņš, stikls, keramika, porcelāns.

#### Ēdiena gatavošanas trauki ir piemēroti indukcijas plīts virmai, ja:

- ūdens uzvārās ļoti ātri zonā, kurā iestafīta augstākā sildīšanas pakāpe.
- pie ēdiena gatavošanas trauka dibena pielīp magnēts.

#### Ēdiena gatavošanas trauku izmēri

- Indukcijas gatavošanas zonas automātiski pielāgojas ēdiena gatavošanas trauka dibena izmēram. Sk. sadaļu "Tehniskie dati" > "Gatavošanas zonu specifikācija", lai uzzinātu pareizos ēdiena gatavošanas trauku izmērus. Ēdiena gatavošanas traukus lieciet izvēlētajās gatavošanas zonas centrā.
- Gatavošanas zonas efektivitāte ir saistīta ar ēdiena gatavošanas trauka diametru.

Lai nodrošinātu optimālu siltumpārnesi, lietojiet ēdiena gatavošanas traukus, kuru pamatnes diametrs ir līdzīgs gatavošanas zonas diametram (t. i., maksimālais izmērs ēdiena gatavošanas traukiem, kas norādīts sadaļā "Tehniskie dati" > "Gatavošanas zonu specifikācija").

- Ēdiena gatavošanas trauki ar mazāku diametru par norādīto saņems tikai daļu no gatavošanas zonas ģenerētās jaudas, kas noved pie lēnākas karsēšanas.
- Drošības apsvērumu dēļ un, lai sasniegtu optimālus ēdiena gatavošanas rezultātus, neizmantojiet ēdiena gatavošanas traukus, kas lielāki par sadaļā "Gatavošanas zonu specifikācija" norādītajiem izmēriem. Ēdiena gatavošanas laikā nenovietojiet ēdiena gatavošanas traukus pārāk tuvu vadības panelim. Tas var ietekmēt vadības paneļa darbību vai izraisīt nejaušu plīts virsmas funkciju aktivizēšanu.



Skatiet sadaļu "Tehniskie dati".

### 6.2 Trokšņi darbības laikā:



Šie trokšņi ir parasta parādība, tie nenorāda, ka ir kādi darbības traucējumi. Ēdiena gatavošanas trauku trokšņi var atšķirties dažādiem materiāliem un pie dažāda jaudas līmeņa.

#### Ēdiena gatavošanas trauku trokšņi:

- krakšķi: ēdiena gatavošanas trauks izgatavots no dažādiem materiāliem („sendviča” uzbūve);
- svilpieni: tiek izmantota gatavošanas zona ar augstu jaudas līmeni un ēdiena gatavošanas trauks ir gatavots no dažādiem materiāliem ("sendviča" uzbūve).
- dūkoņa: tiek izmantots augsts jaudas līmenis;

#### Plīts trokšņi:

- klikšķi: notiek elektrības pārslēgšana;
- svīlpšana, dūkoņa: darbojas ventilators.
- ritmiska skaņa: noteikti ēdiena gatavošanas trauki.

### 6.3 Ēko Timer (Eko taimeris)

Lai ietaupītu enerģiju, gatavošanas zonas sildelements tiek deaktivizēts pirms laika atskaites signāla atskaņošanas. Darbības laika un laika atskaites laika atšķirība ir atkarīga no sildīšanas pakāpes līmeņa un gatavošanas ilguma.

### 6.4 Vienkāršotas gatavošanas norādes

Sakarība starp zonas sildīšanas pakāpi un tās jaudas patēriņu nav lineāra. Sildīšanas

pakāpes palielinājums nav proporcionāls jaudas patēriņa palielinājumam. Tas nozīmē, ka gatavošanas zona ar iestatītu vidējo sildīšanas pakāpi darbojas ar mazāk nekā pusi jaudas.



Datu tabulai ir tikai informatīvs raksturs.

Karsēšanas iestatījums	Izmantojiet, lai:	Laiks (min.)	Padomi
- 1	Ēdiena uzturēšana siltumā.	pēc nepieciešamības	Uzlieciet gatavošanas traukam vāku.
1 - 3	Holandes mērce, kausēšana: sviests, šokolāde, želatīns.	5 - 25	Periodiski apmaisiet.
2 - 3	Sacietēšana: gaisīgas omletes, ceptas olas.	10 - 40	Gatavojiet traukā ar uzliktu vāku.
3 - 5	Vārīt rīsus un gatavot piena ēdienus uz mazas uguns, uzsilīt pusfabrikātus.	25 - 50	Šķidruma daudzumam jābūt vismaz divreiz lielākam nekā rīsu daudzumam, maisiet ēdienus uz piena bāzes gatavošanas laikā.
5 - 7	Dārzenų, zivju, gaļas sautēšana.	20 - 45	Pievienojiet dažas ēdamkarotes ūdens. Pārbaudiet ūdens daudzumu gatavošanas procesa laikā.
7 - 9	Tvaicēti kartupeļi un citi dārzeņi.	20 - 60	Ielejiet trauka apakšā 1–2 cm ūdens. Pārbaudiet ūdens līmeni gatavošanas procesa laikā. Uzlieciet traukam vāku.
7 - 9	Lielāku ēdiena daudzumu, sautējumu un zupu gatavošana.	60 - 150	Līdz 3 l šķidruma, plus sastāvdaļas.
9 - 12	Viegla cepšana: eskalops, teļa gaļas šņicele, siiteņi, kotletes, desiņas, aknas, miltu bāzes mērce, olas, pankūkas, virtuļi.	pēc nepieciešamības	Apgrieziet, kad nepieciešams.
12 - 13	Intensīva cepšana, kartupeļu pankūkas, filejas steiki, steiki.	5 - 15	Apgrieziet, kad nepieciešams.
14	Ūdens vārīšana, makaronu gatavošana, gaļas apcepšana (gulašs, cepetis traukā), salmiņu vārīšana eļļā.		
<b>P</b>	Lielā ūdens daudzuma vārīšana. Ir aktivizēts PowerBoost.		

## 6.5 Padomi un ieteikumi Hob<sup>2</sup>Hood izmantošanai

Darbinot plīts virsmu ar funkciju

- sargājiet plīts virsmas panelis no tiešiem saules stariem.
- Nevirziet halogēno apgaismojumu uz plīts virsmas paneli.
- Nenosedziet plīts virsmas vadības paneli.
- Nepārtrauciet signālu starp plīts virsmu un tvaika nosūcēju (piemēram, ar roku, ēdiena gatavošanas trauka rokturi vai augstu gatavošanas trauku). Aplūkojiet attēlu.

Nosūcēja attēls tālāk ir tikai ilustratīviem nolūkiem.

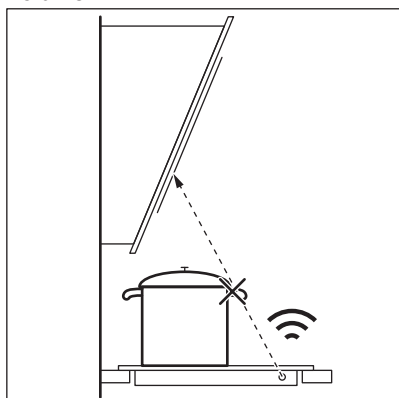

Citas tālvadības ierīces var bloķēt signālu. Nelietojiet šādas ierīces plīts virsmas tuvumā, kamēr darbojas Hob<sup>2</sup>Hood.

### Tvaika nosūcēji ar funkciju Hob<sup>2</sup>Hood

Skatiet mūsu tīmekļa vietni, lai atrastu pilnu tvaika nosūcēju klāstu, kas darbojas ar šo funkciju. Electrolux tvaika nosūcējiem, kas darbojas ar šo funkciju, jābūt apzīmētiem ar simbolu .

## 7. APKOPE UN TĪRĪŠANA

### BRĪDINĀJUMS!

Skatiet sadaļu "Drošība".

### 7.1 Vispārīga informācija

- Notīriet plīts virsmu pēc katras lietošanas reizes.
- Vienmēr izmantojiet ēdiena gatavošanas traukus ar tīru apakšu.
- Skrāpējumi vai tumši traipi uz virsmas neietekmē plīts virsmas darbību.
- Izmantojiet plīts virsmām īpaši paredzētu tīrīšanas līdzekli.
- Vienmēr izmantojiet ieteicamo skrāpi plīts virsmām ar stikla virsmu. Izmantojiet skrāpi tikai kā papildu piederumu stikla

tīrīšanai pēc standarta tīrīšanas procedūras.

### BRĪDINĀJUMS!

Stikla virsmas tīrīšanai neizmantojiet nažus vai citus asus metāla piederumus.

### 7.2 Plīts tīrīšana

- **Nekavējoties notīriet:** izkusušu plastmasu, plastmasas plēvi, sāli, cukuru un ēdiena, kura sastāvā ir cukurs, jo pretējā gadījumā netīrumi var izraisīt gatavošanas virsmas bojājumus. Uzmanieties, lai negūtu apdegumus. Izmantojiet īpašu skrāpi uz stikla virsmas

piemērotā leņķī un virziet tā asmeni pāri virsmai.

- **Notīriet, kad virsma ir pietiekoši atdzisusi:** kaļķakmens apļus, ūdens apļus, tauku traipus, spožu metālisku virsmu krāsu izmaiņas. Tīriet plīti ar mitru drāniņu un neabrazīvu mazgāšanas

līdzekli. Pēc tīrīšanas noslaukiet plīts virsmu sausu ar mīkstu drānu.

- **Notīriet spīdīgu metālisku krāsu izmaiņas:** izmantojiet ūdens un etiķa šķīdumu un notīriet stikla virsmu ar drānu.

## 8. TRAUCĒJUMMEKLĒŠANA





### BRĪDINĀJUMS!

Skatiet sadaļu "Drošība".

### 8.1 Ko darīt, ja...

Problēma	Iespējamais cēlonis	Risinājums
Plīts virsmu nevar ieslēgt vai tā nedarbojas.	Plīts virsma nav pieslēgta elektrotīklam vai tā ir pieslēgta elektrotīklam nepareizi.	Pārbaudiet, vai plīts virsma ir pareizi pieslēgta elektrotīklam.
	Izdedzis drošinātājs.	Pārbaudiet, vai darbības traucējumu cēlonis ir drošinātājs. Ja drošinātājs izdeg atkārtoti, sazinieties ar kvalificētu elektriķi.
	Jūs neiestatījāt karsēšanas pakāpi 10 sekunžu laikā.	Atkārtoti aktivizējiet plīts virsmu un 10 sekunžu laikā iestatiet karsēšanas pakāpi.
	Jūs pieskārieties 2 vai vairāk sensora laukiem vienlaikus.	Pieskarieties tikai vienam sensora laukam.
	Darbojas Pauze.	Skatīt sadaļu "Pauze".
	Uz vadības paneļa ir ūdens vai tauku traipi.	Notīriet vadības paneli.
Dzirdams nepārtraukts skaņas signāls.	Nepareizs pieslēgums elektrotīklam.	Atvienojiet plīts virsmu no elektrotīkla. Palūdziet kvalificētam elektriķim pārbaudīt pieslēgumu.
Atskan skaņas signāls, un plīts virsma tiek deaktivizēta. Kad plīts virsma tiek deaktivizēta, atskan skaņas signāls.	Uz viena vai vairākiem sensoriem ir novietots kāds priekšmets.	Noņemiet priekšmetu, kas atrodas uz sensoru laukiem.
Plīts virsma tiek deaktivizēta.	Uz sensora lauka  ir novietots kāds priekšmets.	Noņemiet priekšmetu, kas atrodas uz sensora lauka.
Neiedegas atlikušā siltuma indikators.	Zona nav karsta, jo darbojas pavisam īsu laiku vai sensors ir bojāts.	Ja zona ir darbojusies pietiekami ilgi, lai tā būtu uzkarusī, sazinieties ar pilnvarotu servisa centru.
Nedarbojas Hob <sup>2</sup> Hood.	Nosegts vadības panelis.	Noņemiet priekšmetu, kas nosedz vadības paneli.



Problēma	Iespējamais cēlonis	Risinājums
	Jūs izmantojat pārāk augstu katlu, kurš bloķē signālu.	Izmantojiet mazāku katlu, mainiet citu gatavošanas zonu vai darbiniet plīts virsmu manuāli.
Nedarbojas Automātiskā uzkaršēšana.	Iestatīta augstākā karsēšanas pakāpe. Zona ir karsta.	Augstākajai karsēšanas pakāpei ir tāda pati jauda kā funkcijai. Ļaujiet zonai pietiekami atdzist.
Karsēšanas pakāpe mainās divu pakāpju robežās.	Darbojas Jaudas pārvaldība.	Skatiet sadaļu "Ikdienas lietošana".
Vadības panelis kļūst pārāk karsts, lai tam pieskartos.	Ēdiena gatavošanas trauks ir pārāk liels vai novietots pārāk tuvu vadības panelim.	Ja tas ir iespējams, novietojiet lielāka izmēra ēdiena gatavošanas traukus uz aizmugurējām gatavošanas zonām.
Pieskaroties vadības paneļa sensora laukiem, neatskan skaņas signāls.	Skaņas signāli ir deaktivizēti.	Aktivizējiet skaņas signālus. Skatiet sadaļu "Ikdienas lietošana".
Iedegas  .	Darbojas Bērnu drošības sistēma vai Bloķētājs.	Skatiet sadaļu "Ikdienas lietošana".
Iedegas  .	Uz zonas nav novietots ēdiena gatavošanas trauks.	Novietojiet ēdiena gatavošanas trauku uz attiecīgās gatavošanas zonas.
	Nepiemēroti ēdiena gatavošanas trauki.	Izmantojiet ēdiena gatavošanas traukus, kas ir piemēroti indukcijas plīts virsmām. Skatiet sadaļu "Padomi un ieteikumi".
	Ēdiena gatavošanas trauka dibena diametrs ir pārāk mazs gatavošanas zonai.	Izmantojiet atbilstoša izmēra ēdiena gatavošanas traukus. Skatiet sadaļu "Tehniskie dati".
Uzsildīšana aizņem ilgu laiku.	Ēdiena gatavošanas trauki ir par mazu un saņem tikai daļu no gatavošanas zonas ģenerētās jaudas.	Lai nodrošinātu optimālu siltumpāreši, lietojiet ēdiena gatavošanas traukus, kuru pamatnes diametrs ir līdzīgs gatavošanas zonas diametram (t. i., maksimālais izmērs ēdiena gatavošanas traukiem, kas norādīts sadaļā "Tehniskie dati" > "Gatavošanas zonu specifikācija").
Iedegas  un skaitlis.	Plīts virsmai radusies kļūda.	Deaktivizējiet plīts virsmu un pēc 30 sekundēm aktivizējiet to atkārtoti. Ja  parādās atkal, atvienojiet plīti no strāvas. Pēc 30 sekundēm atkārtoti pieslēdziet plīts virsmu elektroklam. Ja problēma atkārtojas, sazinieties ar pilnvaroto servisa centru.

## 8.2 Ja nevarat rast risinājumu...

Ja nevarat rast risinājumu, sazinieties ar ierīces izplatītāju vai pilnvarotu servisa centru. Norādiet tehnisko datu plāksnītē redzamos datus. Norādiet arī uz stikla keramiskās virsmas redzamo trīsciparu kodu (tas atrodas stikla virsmas stūrī) un attēloto kļūdas

ziņojumu. Pārliecinieties, ka jūs pareizi darbināt plīts virsmu. Pretējā gadījumā tehniķa vai izplatītāja nodrošinātā apkalpošana nebūs pieejama bez maksas arī garantijas perioda laikā. Informācija par garantijas periodu un pilnvaroto servisa centru ir norādīta garantijas grāmatīņā.

## 9. TEHNISKIE DATI

### 9.1 Tehnisko datu plāksnīte

Modelis EIV6340X  
Veids 61 B4A 01 AA  
Indukcija 7.35 kW  
Sēr. Nr. ....  
ELECTROLUX

Izstrādājuma Nr. (PNC) 949 492 869 00  
220 - 240 V / 400 V 2 N, 50 – 60 Hz  
Ražots: Rumānija  
7.35 kW



### 9.2 Gatavošanas zonu specifikācija

Gatavošanas zona	Nominālā jauda (maksimālā sildīšanas pakāpe) [W]	PowerBoost [W]	PowerBoost maksimālais darbības laiks [min]	Ēdiena gatavošanas trauka diametrs [mm]
Kreisā priekšā	2300	3200	10	125 - 210
Kreisā aizmugurē	2300	3200	10	125 - 210
Labā priekšā	1400	2500	4	125 - 145
Labā aizmugurē	1800	2800	10	145 - 180

Gatavošanas zonu jauda var nedaudz atšķirties no tabulā norādītajiem datiem. Tā mainās atkarībā no gatavošanas trauku materiāla un izmēriem.

Lai nodrošinātu optimālu siltumpārnesi un gatavošanas rezultātus, lietojiet ēdiena

gatavošanas traukus, kuru pamatnes diametrs ir līdzīgs gatavošanas zonas diametram (t. i., maksimālais izmērs ēdiena gatavošanas traukiem, kas norādīts tabulā). Lietojiet ēdiena gatavošanas traukus, kas nav lielāki par gatavošanas zonas diametru.

## 10. ENERGOEFEKTIVITĀTE

### 10.1 Produkta informācija saskaņā ar ES Ekodizaina regulu

Modeļa identifikācija	EIV6340X	
Plīts virsmas veids	Iebūvētā plīts virsma	
Gatavošanas zonu skaits	4	
Karsēšanas tehnoloģija	Indukcija	
Apaļo gatavošanas zonu diametrs (Ø)	Kreisā priekšā	21.0 cm
	Kreisā aizmugurē	21.0 cm
	Labā priekšā	14.5 cm
	Labā aizmugurē	18.0 cm

Energijas patēriņš pa gatavošanas zonām (EC electric cooking)	Kreisā priekšā	178.4 Wh/kg
	Kreisā aizmugurē	178.4 Wh/kg
	Labā priekšā	183.2 Wh/kg
	Labā aizmugurē	184.9 Wh/kg
Plīts enerģijas patēriņš (EC electric hob)		181.2 Wh/kg

IEC / EN 60350-2 — Elektroierīces gatavošanai mājāsaimniecībā — 2. daļa: Virsmas — veikspējas mērīšanas metodes.

Gatavošanas zonai atbilstošie energoefektivitātes mērījumi tiek noteikti, pamatojoties uz atbilstošo gatavošanas zonu atzīmēm.

## 10.2 Enerģijas taupīšana

Jūs varat taupīt enerģiju ikdienas gatavošanas laikā, ja ievērojat tālāk sniegtos padomus.

- Uzkaršējot ūdeni, izmantojiet tikai nepieciešamo ūdens daudzumu.
- Ja iespējams, uzlieciet vāku ēdiena gatavošanas traukam.
- Novietojiet ēdiena gatavošanas traukus gatavošanas zonas centrā.
- Izmantojiet atlikušo siltumu, lai uzturētu ēdienu siltu vai to kausētu.

## 10.3 Produkta informācija par enerģijas patēriņu un maksimālo laiku, kas nepieciešams, lai sasniegtu attiecīgo zemas jaudas režīmu

Jaudas patēriņš izslēgtā režīmā	0.3 W
Maksimālais laiks, kas nepieciešams, lai aprīkojums automātiski sasniegtu attiecīgo zemas jaudas režīmu	2 min

## 11. APSVĒRUMI PAR VIDES AIZSARDZĪBU

Nododiet otrreizējai pārstrādei materiālus ar simbolu . Ievietojiet iepakojuma materiālus atbilstošajos konteineros to otrreizējai pārstrādei. Palīdziet aizsargāt apkārtējo vidi un cilvēku veselību, atkārtoti pārstrādājot elektrisko un elektronisko iekārtu atkritumus.

Neizmetiet ierīces, kas apzīmētas ar šo simbolu , kopā ar mājāsaimniecības atkritumiem. Nododiet izstrādājumu vietējā otrreizējās pārstrādes punktā vai sazinieties ar vietējo pašvaldību.

# Sveiki atvykę į „Electrolux“ pasaulį! Dėkojame, kad pasirinkote mūsų prietaisą.



Čia rasite naudojimo patarimų, brošiūrų, informacijos apie trikdžių šalinimą, aptarnavimą ir remontą:  
[www.electrolux.com/support](http://www.electrolux.com/support)

Galimi pakeitimai.

## TURINYS

1. SAUGOS INFORMACIJA.....	124
2. SAUGOS INSTRUKCIJOS.....	126
3. MONTAVIMAS.....	128
4. GAMINIO APRAŠYMAS.....	130
5. KASDIENIS NAUDOJIMAS.....	131
6. NAUDINGI PATARIMAI.....	136
7. VALYMAS IR PRIEŽIŪRA.....	139
8. GEDIMŲ ŠALINIMAS.....	139
9. TECHNINIAI DUOMENYS.....	141
10. ENERGIJOS EFEKTYVUMAS.....	142
11. APLINKOS APSAUGA.....	143

## 1. ⚠ SAUGOS INFORMACIJA

Prieš įrengdami ir naudodami šį prietaisą, atidžiai perskaitykite pateiktą instrukciją. Gamintojas neatsako už sužalojimus ar žalą, patirtą dėl netinkamo prietaiso įrengimo ar naudojimo. Instrukciją visada laikykite saugioje ir pasiekiamoje vietoje, kad prireikus galėtumėte pasižiūrėti.

### 1.1 Vaikų ir pažeidžiamų žmonių sauga

- Vyresni nei 8 metų vaikai ir asmenys, turintys fizinių, jutiminių arba protinių sutrikimų, arba asmenys, kuriems trūksta patirties ar žinių, šį prietaisą gali naudoti tik prižiūrimi kitų arba gavę nurodymus, kaip saugiai naudotis prietaisu, jei jie supranta su prietaiso naudojimu susijusius pavojus. Mažesnių nei 8 metų vaikų ir asmenų, turinčių labai sunkią ir sudėtingą negalią, negalima be priežiūros leisti būti šalia prietaiso.

- Nuolat prižiūrėkite vaikus ir pasirūpinkite, kad jie nežaistų su šiuo buitiniu prietaisu.
- Visas pakuotės medžiagas saugokite nuo vaikų ir tinkamai pašalinkite.
- DĖMESIO! Prietaisas ir jo pasiekiamos dalys naudojimo metu įkaista. Neleiskite vaikams ir naminiams gyvūnams būti šalia prietaiso jam veikiant arba vėstant.
- Jeigu prietaise yra apsaugos nuo vaikų įtaisas, jį reikia suaktyvinti.
- Vaikai be priežiūros negali atlikti prietaiso valymo ir naudotojo priežiūros darbų.

## 1.2 Bendrieji saugos reikalavimai

- Šis prietaisas yra skirtas tik maistui gaminti.
- Tai buitinis prietaisas, skirtas naudoti patalpose, vienam šeimos ūkiui.
- Šį prietaisą galima naudoti biuruose, viešbučių kambariuose, nakvynės ar svečių namuose, sodybose ar kitoje panašioje aplinkoje, kur prietaiso naudojimo intensyvumas neviršija buitinio (vidutinio) naudojimo.
- DĖMESIO: Prietaisas ir jo pasiekiamos dalys naudojimo metu įkaista. Būkite atsargūs, kad neprisiliestumėte prie kaitinimo elementų.
- DĖMESIO: Palikę veikiančią kaitlentę su riebiais patiekalais ar aliejumi galite sukelti gaisrą.
- Dūmai yra perkaitinimo ženklas. Užsidegusio gaminamo maisto gesinimui niekada nenaudokite vandens. Išjunkite prietaisą ir uždenkite liepsną nedegančiu uždangalu ar dangčiu.
- DĖMESIO: Prietaiso negalima jungti prie maitinimo per išorinį įjungimo įtaisą, pavyzdžiui, laikmatį ar kitą elektros grandinę, kurią komunalinės tarnybos reguliariai įjungia ir išjungia.
- ATSARGIAI Maisto gaminimo procesą būtina nuolat prižiūrėti, . Greitai ruošiamą maistą būtina prižiūrėti nuolat.

- DĖMESIO! Gaisro pavojus: Nelaikykite daiktų ant maisto gaminimo paviršių.
- Niekada nedėkite dangčių, peilių, šaukštų ar kitų metalinių daiktų ant prietaiso viršaus, nes jie gali įkaisti.
- Nenaudokite prietaiso, prieš jo įrengimą balduose.
- Prietaisui valyti nenaudokite garų ir nepurškite vandeniu.
- Baigę naudotis kaitlentę išjunkite jos valdikliais. Nepasikliaukite vien keptuvės detektoriumi.
- DĖMESIO! Jei paviršius įtrūktų, prietaisą išjunkite, kad išvengtumėte galimo elektros smūgio. Jeigu prietaisas prie maitinimo tinklo prijungtas per jungiamąją dėžutę, prietaisą nuo maitinimo tinklo atjungsite ištraukę iš dėžutės saugiklį. Bet kuriuo atveju kreipkitės į įgaliotąjį techninės priežiūros centrą.
- Kad nekiltų pavojus, pažeistą maitinimo kabelį gali keisti tik gamintojas, įgaliota techninės priežiūros bendrovė arba atitinkamos kvalifikacijos specialistas.
- DĖMESIO: Naudokite tik maisto gaminimo prietaiso gamintojo sukurtas arba prietaiso gamintojo instrukcijoje nurodytas tinkamas arba prietaise jau integruotas kaitlenčių apsaugas. Netinkamų apsaugų naudojimas gali sukelti nelaimingus atsitikimus.

## 2. SAUGOS INSTRUKCIJOS

### 2.1 Įrengimas

#### **ĮSPĖJIMAS!**

Šį prietaisą įrengti privalo tik atitinkamos kvalifikacijos specialistas.

#### **ĮSPĖJIMAS!**

Galite susižeisti arba sugadinti prietaisą.

- Nuimkite visas pakavimo medžiagas.
- Neįrenkite ir nenaudokite sugadinto prietaiso.
- Vadovaukitės su prietaisu pateiktomis įrengimo instrukcijomis.

- Būtina paisyti minimalių atstumų iki kitų prietaisų ir spintelėlių.
- Visada būkite atsargūs, kai perkeliate prietaisą, nes jis yra sunkus. Visada mūvėkite apsaugines pirštines ir avėkite uždarą avalynę.
- Hermetizuokite nupjautus spintelės paviršius hermetiku, kad jie nuo drėgmės neišbrinktų.
- Apsaugokite prietaiso apačią nuo garų ir drėgmės.
- Jokiu būdu neįrenkite prietaiso šalia durų ir po langu. Atidarant duris ar langą, jie gali nuversti įkaitusius prikaistusius nuo prietaiso.
- Kiekvieno prietaiso apačioje yra aušinimo ventiliatoriai.

- Jeigu prietaisais įrengtas virš stalčiaus:
  - Nelaikykite mažų daiktų ar popieriaus lapų, kuriuos galėtų įtraukti, nes jie gali sugadinti aušinimo ventiliatorius arba aušinimo sistemą.
  - Užtikrinkite bent 2 cm atstumą nuo stalčiuje laikomų daiktų iki prietaiso apačios.
- Išimkite spintelėje po prietaisu įdėtas pertvaras.

## 2.2 Elektros pajungimas

### ĮSPĖJIMAS!

Pavojus sukelti gaisrą ir gauti elektros smūgį.

- Visus elektros sujungimų darbus,, turi vykdyti kvalifikuotas elektrikas.
- Prietaisą būtina įžeminti.
- Prieš atlikdami bet kokių veiksmų, įsitikinkite, kad prietaisais būtų atjungtas nuo maitinimo.
- Įsitikinkite, kad parametrai techninių duomenų plokštelėje atitinka maitinimo tinklo elektros vardinis duomenis.
- Įsitikinkite, kad prietaisais tinkamai įrengtas. Dėl netinkamai prijungto arba netinkamo elektros maitinimo laido ar kištuko (jei taikytina) gnybtas gali labai įkaisti.
- Naudokite tinkamą elektros maitinimo laidą.
- Neleiskite elektros maitinimo laidams susipainioti.
- Įsitikinkite, kad įrengta apsauga nuo elektros smūgių.
- Naudokite laido įtempimą mažinančią spaustuką.
- Įsitikinkite, kad maitinimo laidas ar kištukas (jei taikytina) neliestų įkaitusių prietaiso ar prikaistuvų paviršių.
- Nenaudokite daugiakanalių adapterių ir ilginamųjų laidų.
- Būkite atsargūs, kad nesugadintumėte elektros laido arba kištuko (jei taikytina). Jei reikia pakeisti pažeistą elektros laidą, kreipkitės į mūsų įgaliotąjį aptarnavimo centrą arba kvalifikuotą elektriką.
- Dalių su įtampa ir izoliuotų dalių apsauga nuo smūgių turi būti pritvirtinta taip, kad nebūtų galima nuimti be įrankių.

- Elektros kištuką į tinklo lizdą junkite tik tuomet, kai visiškai pabaigsite įrengimą. Įsitikinkite, kad įrengus prietaisą, elektros laido kištuką būtų lengva pasiekti.
- Jeigu tinklo lizdas atsilaisvinęs, nejunkite kištuko.
- Norėdami išjungti prietaisą, netraukite už maitinimo laido. Visada traukite paėmę už elektros kištuko.
- Naudokite tik tinkamus izoliavimo įtaisus: liniją apsaugančius automatinius jungiklius, saugiklius (įsukami saugikliai turi būti išimami iš jų laikiklio), įžeminimo nuotėkio atjungiamuosius įtaisus ir kontaktorius.
- Elektros instaliacija privalo turėti izoliavimo įtaisą, kuris leidžia atjungti prietaisą nuo maitinimo tinklo ties visais poliais. Tarp izoliavimo įtaiso kontaktų turi būti mažiausiai 3 mm pločio tarpelis.

## 2.3 Naudojimas

### ĮSPĖJIMAS!

Pavojus susižaloti, nudegti arba gauti elektros smūgį.

- Nebandykite pakeisti šio prietaiso techninių savybių.
- Prieš naudodamiesi pirmą kartą pašalinkite visas pakuotės, ženklinimo medžiagas ir apsauginę plėvelę (jeigu yra).
- Pasirūpinkite, kad ventiliacinės angos nebūtų užblokuotos.
- Nepalikite įjungto prietaiso be priežiūros.
- Kiekvieną kartą pasinaudoję prietaisu kaitvietę išjunkite.
- Ant kaitviečių nedėkite įrankių ar puodų dangčių. Ant kaitvietės padėti įrankiai ar puodų dangčiai gali įkaisti.
- Nelieskite prietaiso drėgnomis rankomis arba jei prietaisais liečiasi su vandeniu.
- Nenaudokite prietaiso, kaip darbinio paviršiaus ar daiktams laikyti.
- Pastebėję prietaiso korpuse įtrūkimą, nedelsiant atjunkite prietaisą nuo elektros maitinimo tinklo. Tai būtina siekiant išvengti elektros smūgio pavojaus.
- Širdies stimulatorius naudojančias asmenys neturėtų būti arčiau nei 30 cm atstumu nuo veikiančių indukcinio kaitviečių.

- Maistą dedant į įkaitintą aliejų, šis gali aptaškyti.
- Nenaudokite aliuminio folijos ar kitų medžiagų tarp kepimo paviršiaus ir virtuvės indų, nebent šio prietaiso gamintojas nurodo kitaip.
- Naudokite tik prietaiso gamintojo rekomenduojamus priedus.

#### **ĮSPĖJIMAS!**

Gaisro ir sprogoimo pavojus.

- Kaitinant riebalus arba aliejų gali kilti lengvai užsiliepsnojančių garų. Ruošdami maistą saugokite riebalus ir aliejų nuo atviros liepsnos ar įkaitusių daiktų.
- Įkaitusio aliejaus išskiriami garai gali sukelti sprogoimą.
- Įkaitintas naudotas aliejus su maisto likučiais gali užsidegti esant žemesnei temperatūrai, nei pirmą kartą naudojamas aliejus.
- Šalia prietaiso, į prietaisą arba ant jo nedėkite degių medžiagų arba degiomis medžiagomis sudrėkintų daiktų.

#### **ĮSPĖJIMAS!**

Pavojus sugadinti prietaisą.

- Nestatykite karštų gaminimo indų ant valdymo skydelio, kad išvengtumėte nudegimų.
- Nedėkite karšto indo dangčio ant kaitlentės stiklinio paviršiaus.
- Nepalikite tuščio gaminimo indo ant įkaitintos kaitvietės.
- Būkite atsargūs ir ant prietaiso nenumeskite indų ar kitų daiktų. Galite pažeisti paviršių.
- Nejunkite kaitviečių be gaminimo indų arba su tuščiais indais.
- Ketaus gaminimo indai arba indai pažeistu dugnu gali subraižyti stiklo / stiklo

keramikos paviršius. Jei tokį indą norite perkelti, nestumkite jo, o pakelkite.

## 2.4 Valymas ir priežiūra

- Reguliariai valykite prietaisą, kad apsaugotumėte paviršių nuo nusidėvėjimo.
- Prieš pradėdami valyti, išjunkite prietaisą ir leiskite jam atvėsti
- Prietaisą valykite drėgna minkšta šluoste. Naudokite tik neutralius ploviklius. Nenaudokite šveičiamųjų produktų, šveitimo kempinių, tirpiklių arba metalinių grandyklų.

## 2.5 Paslauga

- Dėl prietaiso remonto kreipkitės į įgaliotąjį techninės priežiūros centrą. Naudokite tik originalias dalis.
- Šio gaminio viduje esanti (-čios) lemputė (-ės) ir atskirai parduodamos atsarginės lemputės: Šios lemputės turi atlaikyti ekstremalias fizines sąlygas buitiniuose prietaisuose, pavyzdžiui, temperatūrą, vibraciją, drėgmę, arba yra skirtos informuoti apie prietaiso veikimo būseną. Jos nėra skirtos naudoti kitoms paskirtims ir netinka patalpoms apšviesti.

## 2.6 Utilizavimas

#### **ĮSPĖJIMAS!**

Pavojus susižeisti arba uždusti.

- Norėdami sužinoti, kaip tinkamai utilizuoti įrenginį, susisieki su atitinkama vietos įstaiga.
- Ištraukite laido kištuką iš elektros tinklo lizdo.
- Nupjunkite maitinimo laidą prie pat prietaiso ir tinkamai utilizuokite.

## 3. MONTAVIMAS

#### **ĮSPĖJIMAS!**

Žr. saugos skyrius.

### 3.1 Prieš įrengiant

Prieš įrengdami kaitlentę, užrašykite žemiau informaciją iš techninių duomenų plokštelės. Techninių duomenų plokštelę rasite kaitlentės apačioje.

Serijos numeris.....



### 3.2 Įmontuojamos kaitlentės

Į baldus įmontuojamos kaitlentės gali būti naudojamos tik po to, kai jos bus įrengtos tinkamame standartus atitinkančiame paviršiuje.

### 3.3 Sujungimo kabelis

- Su laidu.
- Norėdami pakeisti pažeistą maitinimo kabelį naudokite: H05V2V2-F tinkamą 90 °C ar aukštesnei temperatūrai. Kreipkitės į įgaliotąjį aptarnavimo centrą. Elektros kabelį pakeisti gali tik kvalifikuotas elektrikas.

### 3.4 Surinkimas

Įrengdami prietaisą elkitės atsargiai, kad rėmas nesulinktų ir nesugadintų.

Jeigu kaitlentę įrengsite po gartraukiu, pasirūpinkite gartraukio įrengimo instrukcijoje nurodytu minimaliu atstumu tarp šių prietaisų.

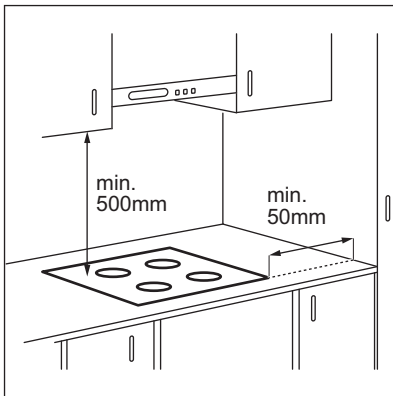

Jeigu prietaisą įrengsite virš stalčiaus, gaminant maistą kaitlentės ventiliacija gali sušildyti stalčiuje laikomus daiktus.

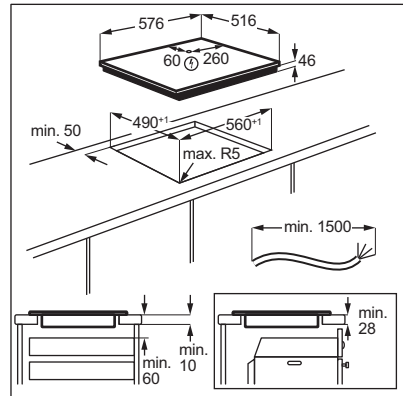

Peržiūrėkite vaizdo įrašą „Kaip įdiegti „Electrolux“ indukcinę kaitlentę – integravimas stalviršyje“. Jį surasite įvedę toliau grafike nurodytą pavadinimą.



[www.youtube.com/electrolux](http://www.youtube.com/electrolux)  
[www.youtube.com/aeg](http://www.youtube.com/aeg)

How to install your Electrolux  
Induction Hob - Worktop installation



## 4. GAMINIO APRAŠYMAS

### 4.1 Kaitinimo paviršių planas

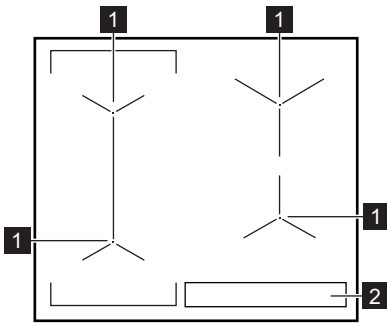



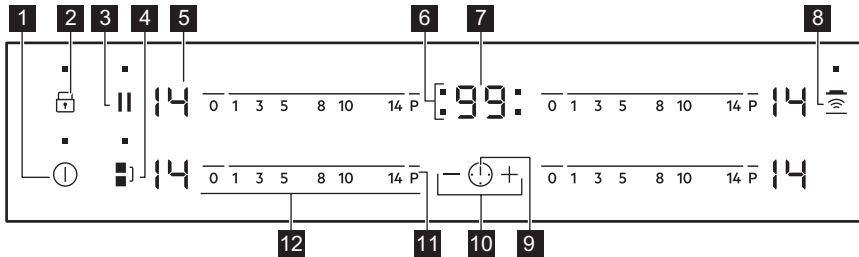

- 1 Indukcinė kaitvietė
- 2 Valdymo skydelis

### 4.2 Valdymo skydelio išsklotinė













Prietaisą valdykite jutiklių laukais. Rodiniai, indikatoriai ir garso signalai parodo, kurios funkcijos veikia.

Jutiklio laukas	Funkcija	Pastaba
1	Ijungta / Išjungta	Kaitlentei įjungti ir išjungti.
2	Užraktas / Apsaugos nuo vaikų įtaisas	Skirta valdymo skydeliui užrakinti / atrakinti.
3	Pauzė	Ijungia ir išjungia funkciją.
4	Bridge	Ijungia ir išjungia funkciją.
5 -	Kaitinimo lygio rodmuo	Rodo kaitinimo lygį.
6 -	Kaitviečių laikmačio indikatoriai	Rodo, kuriai kaitvietai nustatote laiką.
7 -	Laikmačio ekranas	Rodo laiką minutėmis.

Jutiklio laukas	Funkcija	Pastaba
8 	Hob²Hood	Ijungia ir išjungia funkcijos rankinio valdymo režimą.
9 	-	Kaitvietės pasirinkimas.
10 	-	Pailgina arba sutrumpina laiką.
11 	PowerBoost	Ijungia funkciją.
12 -	Valdymo juosta	Nustato kaitinimo lygį.

### 4.3 Rodoma kaitros parinktis

Ekranas	Aprašas
	Kaitvietė išjungta.
	Kaitvietė veikia.
	Veikia Pauzė.
	Veikia Automatinis įkaitinimas.
	Veikia PowerBoost.
	[vyko veikimo triktis.
	OptiHeat Control (3 lygių liekamojo karščio indikatorius): gaminamas maistas / palaikoma šiluma / likęs karštis.
	Veikia Užraktas / Apsaugos nuo vaikų įtaisas.
	Prikaistuvius netinkamas arba per mažas, arba neuždėtas ant kaitvietės.
	Veikia Automatinis išsijungimas.

## 5. KASDIENIS NAUDOJIMAS

### ĮSPĖJIMAS!

Žr. saugos skyrius.

### 5.1 Įjungimas ir išjungimas

Lieskite  1 sekundę, kad įjungtumėte arba išjungtumėte kaitlentę.

### 5.2 Automatinis išsijungimas

Ši funkcija automatiškai išjungia kaitlentę, jeigu:

- visos kaitvietės yra išjungtos,
- įjungę kaitlentę, nenustatėte kaitinimo lygio,
- kažką išliejote arba padėjote ką nors (puodą, šluostę ir pan.) ant valdymo skydelio ilgesniam laikui nei 10 sekundžių. Pasigirsta garso signalas ir kaitlentė

išsijungia. Nuimkite uždėtą daiktą arba nuvalykite valdymo skydelį.

- kaitlentė perkaista (pvz., jeigu kaitinate tuščią keptuvę). Palaukite, kol kaitvietė atauš, prieš vėl naudodami kaitlentę.
- naudojate netinkamus prikaistuvius.

Užsidega simbolis  ir po 2 minučių kaitvietė išsijungia automatiškai.

- neišjungėte kaitvietės arba nepakeitėte kaitinimo lygio. Po tam tikro laiko užsidega

 ir kaitlentė išsijungia.

### Santykis tarp kaitinimo lygio ir laiko, po kurio kaitlentė išsijungia:

Kaitinimo nuostata	Kaitlentė išsijungia po
 1 - 3	6 valandos
4 - 7	5 valandos
8 - 9	4 valandos
10 - 14	1,5 valandos

## 5.3 Kaitinimo lygis

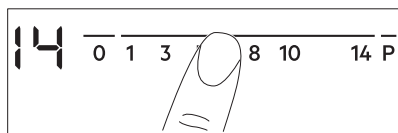

Norėdami nustati ar pakeisti kaitinimo lygį:

Palieskite valdymui juostą ties tinkamu kaitinimo lygiu arba pirštu lieskite valdymo juostą, kol pasieksite tinkamą kaitinimo lygį.



## 5.4 OptiHeat Control (3 lygių liekamojo karščio indikatorius)

### ⚠ ĮSPĖJIMAS!

 /  /  Kol indikatorius šviečia, kyla nusideginimo pavojus, nes atitinkamos kaitvietės dar nespėjo atvėsti.

Indukcinės kaitvietės tiesiogiai kaitina prikaistuvio dugną. Stiklo keramika įkaista nuo įkaitusio gaminimo indo.

Indikatoriai įsijungia, kai kaitvietė įkaista. Jie rodo, kiek yra įkaitusi kiekviena kaitvietė.

 – tęsti maisto gaminimą,

 – šilumos palaikymas,

 – likutinis karštis.

Gali įsijungti ir šalimais esančios kaitvietės indiktorius,

- net jei jos nenaudojate,
- jei pastatysite įkaitintą puodą ant šaltos kaitvietės,
- net jei viryklė išjungta.

Indikatorius išsijungia kaitvietei atvėsus.

## 5.5 Kaitviečių naudojimas

Prikaistuvį uždėkite ant pasirinktos kaitvietės centro. Indukcinės kaitvietės automatiškai prisitaiko prie gaminimo indo dugno dydžio.



Kad šiluma būtų perduodama optimaliai, naudokite indus, kurių apačios skersmuo atitinka kaitvietės dydį (žr. maksimalų skersmenį, nurodytą „Techniniai duomenys > Kaitviečių specifikacija“). Patikrinkite, ar prikaistuvius tinkamas naudoti ant indukcinėse kaitlenčių. Daugiau informacijos apie gaminimo indų rūšis pateikta skyriuje „Naudingi patarimai“.

Galite gaminti naudodami didelį prikaistuvį ant dviejų kaitviečių vienu metu. Prikaistuvius turi uždengti abiejų kaitviečių centrus, bet neišsikišti už pažymėtos srities. Jeigu prikaistuvius yra tarp dviejų centrų, funkcija Bridge nebus įjungta.

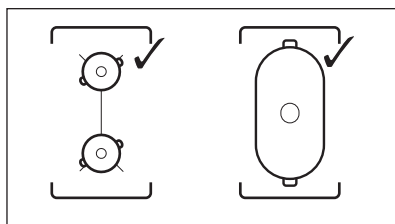

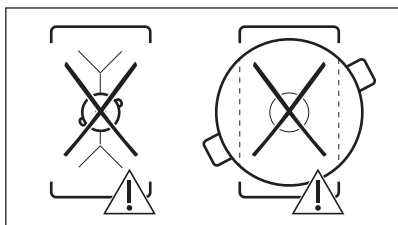

## 5.6 Bridge



Funkcija veikia, kai prikaistuviai uždengia dviejų kaitviečių centrus. Daugiau informacijos apie tinkamą indų naudojimą rasite skyriuje „Kaitinimo sričių naudojimas“.

Ši funkcija apjungia dvi kairės pusės kaitvietes į vieną didesnę.

Pirmiausia nustatykite vienos iš kairės pusės kaitviečių kaitinimo lygį.

**Funkcijai įjungti** palieskite . Norėdami nustatyti arba pakeisti kaitinimo lygį, palieskite vieną iš valdymo jutiklių.

**Jei norite išjungti funkciją,** palieskite . Kaitvietės veiks atskirai.

## 5.7 Automatinis įkaitinimas

Naudokitės šia funkcija, kad per trumpesnę laiką pasiektumėte norimą kaitinimo lygį. Kai ši funkcija įjungta, kaitvietė pradžioje pasiekia didžiausią kaitros lygį, o toliau veikia pasirinktu kaitinimo lygiu.



Jei norite naudotis šia funkcija, kaitvietė turi būti atvėsusi.

**Norėdami įjungti šią funkciją kaitvietei:**

palieskite **P**. (Įsijungia ). Nedelsdami palieskite norimą kaitinimo lygį. Po 3 sekundžių įsijungs .

**Norėdami išjungti šią funkciją:** pakeiskite kaitinimo lygį.

## 5.8 PowerBoost

Ši funkcija padidina indukcinų kaitviečių galią. Indukcinei kaitvietei šią funkciją galima įjungti tik ribotam laikui. Po to indukcinė kaitvietė automatiškai grįžta į aukščiausią kaitinimo lygį.



Žr. skyrių „Techniniai duomenys“.

**Norėdami įjungti šią funkciją kaitvietei:**

palieskite **P**. įsijungia.

**Norėdami išjungti šią funkciją:** pakeiskite kaitinimo lygį.

## 5.9 Laikmatis

• **Atgalinės atskaitos laikmatis**

Šią funkciją naudokite vienai maisto gaminimo trukmei nustatyti.

Pirmiausiai nustatykite kaitvietės, o po to – funkcijos kaitinimo lygį.

**Norėdami nustatyti kaitvietę:** kelis kartus

palieskite , kol įsijungs kaitvietės indikatorius.

**Norėdami įjungti funkciją:** palieskite

laikmačio laikui nustatyti (00–99 min.). Kai kaitvietės indikatorius pradeda mirksėti, pradedama atgalinė laiko atskaita.

**Norėdami pamatyti likusį laiką:** palieskite

kaitvietei nustatyti. Kaitvietės indikatorius pradeda mirksėti. Ekrane rodomas likęs laikas.

**Norėdami pakeisti laiką:** palieskite

kaitvietei nustatyti. Palieskite arba .

**Norėdami išjungti funkciją:** palieskite

kaitvietei nustatyti ir tada palieskite . Likęs laikas skaičiuojamas iki **00**. Kaitvietės indikatorius išnyksta.



Kai atgalinė atskaita baigiasi, pasigirsta garso signalas ir mirksi **00**. Kaitvietė išsijungia.

**Norėdami išjungti garsą:** palieskite .



### • CountUp Timer

Galite naudoti šią funkciją, jeigu norite sužinoti, kiek laiko kaitvietė veikia.

**Norėdami nustatyti kaitvietę:** kelis kartus

palieskite , kol įsijungs kaitvietės indikatorius.

**Norėdami įjungti funkciją:** palieskite



laikmačio .  rodoma. Kai kaitvietės indikatorius pradeda mirksėti, pradedama

atgalinė laiko atskaita. Ekrane tai rodoma , tai skaičiuojamas laikas (minutėmis).

**Norėdami pamatyti, kiek laiko veikia**

**kaitvietė:** palieskite  kaitvietei nustatyti. Kaitvietės indikatorius pradeda mirksėti. Ekrane rodoma, kiek laiko veikia kaitvietė.



**Norėdami išjungti funkciją:** palieskite  ir

tuomet palieskite  arba . Kaitvietės indikatorius išnyksta.

### • Laikmatis

Galite naudoti šią funkciją, kai kaitlentė yra įjungta ir kaitvietės neveikia. Kaitinimo lygio ekrane rodoma .

**Norėdami įjungti funkciją:** palieskite

laikmačio  ir  arba  laikui nustatyti. Kai laikas baigiasi, pasigirsta garso signalas ir mirksi **00**.

**Norėdami išjungti garsą:** palieskite .



Ši funkcija neturi poveikio kaitviečių veikimui.

## 5.10 Pauzė

Ši funkcija sumažina visų įjungtų kaitviečių kaitrą iki mažiausio kaitros lygio.

Kai funkcija veikia, visi kiti valdymo simboliai užrakinti.

Ši funkcija laikmačio neišjungia.

**1. Funkcijos įjungimas:** paspauskite .

Įsijungia . Kaitinimo lygis sumažės iki 1.

**2. Jeigu funkciją norite išjungti,**

paspauskite .

Pasimatys ankstesnio kaitinimo parinktis.

## 5.11 Užraktas

Galite užrakinti valdymo skydelį, kai kaitvietės veikia. Taip galima išvengti atsitiktinio kaitinimo lygio pakeitimo.

**Pirmiausia nustatykite kaitinimo lygį.**

**Norėdami įjungti funkciją:** palieskite   užsidega 4 sekundėms. Laikmatis lieka įjungtas.





**Norėdami išjungti funkciją:** palieskite . Įsijungia ankstesnis kaitinimo lygis.







Įsijungus kaitlentę, išjungiamas ir ši funkcija.





## 5.12 Apsaugos nuo vaikų įtaisas

Ši funkcija apsaugo, kad kaitlentė nepradėtų veikti atsitiktinai.





**Norėdami įjungti funkciją:** įjunkite kaitlentę naudodami . Jokio kaitinimo lygio nenustatykite. Palieskite ir 4 sekundes palaikykite   įsijungia. Išjunkite kaitlentę su .

**Norėdami išjungti funkciją:** įjunkite kaitlentę naudodami . Jokio kaitinimo lygio nenustatykite. Palieskite ir 4 sekundes palaikykite   įsijungia. Išjunkite kaitlentę su .

**Norėdami nepaisyti funkcijos tik vienam maisto gaminimui:** įjunkite kaitlentę,

naudodami   įsijungia. Palieskite ir 4 sekundes palaikykite . **Per 10 sekundžių nustatykite kaitinimo lygį.** Kaitlentę galima naudoti. Kai išjungiate kaitlentę su , funkcija vėl veikia.

## 5.13 OffSound Control (Garso signalų išjungimas ir įjungimas)

Išjunkite kaitlentę. Palieskite ir 3 sekundes palaikykite . Ekranas įsijungia ir išsijungia. Palieskite ir 3 sekundes palaikykite   arba  rodoma. Palieskite laikmačio , kad pasirinktume vieną iš šių:

- – garso signalai išjungti;
- – garso signalai įjungti.

Norėdami patvirtinti pasirinkimą, palaukite, kol kaitlentė automatiškai išsijungs.

Kai funkcija yra nustatyta ties , garso signalai girdimi tik tuo atveju, kai:

- paliečiate;
- Laikmatis išsijungia;
- Atgalinės atskaitos laikmatis išsijungia;
- ką nors padedate ant valdymo skydelio.

## 5.14 Galios valdymas

Jei aktyvios kelios kaitvietės ir vartojama galia viršija energijos šaltinio galimybes, ši funkcija paskirsto galią tarp visų kaitviečių (prijungtų prie tos pačios fazės). Kaitlentėje įdiegta kaitinimo kontrolė, skirta apsaugoti namų elektros instaliaciją ir saugiklius.

- Kaitvietės grupuojamos pagal vietą ir kaitlentės fazių skaičių. Kiekvienai fazei taikoma didžiausia leistina elektros apkrova (3 700 W). Vienos fazės kaitlentei pasiekus turimos galios ribą, kaitviečių galia automatiškai sumažinama.
- Paskutinės pasirinktos kaitvietės kaitros nustatymas visuomet tampa prioritetiniu. Likusi galia paskirstoma tarp anksčiau pasirinktų kaitviečių pasirinkimui priešinga tvarka.
- Sumažintos galios kaitviečių kaitros nustatymas pasikeis iš pirminio į sumažintą kaitros lygį.
- Palaukite kol ekranas nustos mirksėti arba sumažinkite paskutinės pasirinktos kaitvietės kaitros nustatymą. Kaitvietės ir toliau veiks, tačiau mažesniu kaitros lygiu. Jei reikia, pakeiskite kaitviečių kaitros lygį rankiniu būdu.

Paveikslėlyje pavaizduotos galimos kombinacijos, leidžiančios galią paskirstyti kaitvietėms.

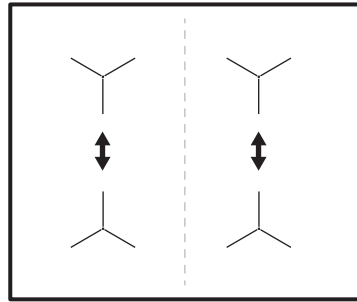

## 5.15 Hob<sup>2</sup>Hood

Tai pažangi automatinė funkcija, apjungianti viryklę ir gartraukį. Viryklė ir gartraukis turi infraraudonųjų spindulių signalų perdavimo-priėmimo sistemas. Ventilatoriaus sukimosi greitis priklauso nuo pasirinkto režimo ir ant viryklės esančio labiausiai įkaitusio indo temperatūros. Ventilatorių taip pat galite valdyti patys.



Daugumos gartraukių nuotolinio valdymo sistema pradžioje būna įjungta. Jeigu išjungta, prieš naudodamiesi įjunkite ją. Daugiau informacijos rasite gartraukio naudojimo instrukcijoje.

### Automatinis funkcijos veikimas

Norėdami naudotis automatine funkcija pasirinkite automatinį režimą H1 – H6. Pradžioje bus parinktas režimas H5. Gartraukis veiks kiekvieną kartą, kai naudositės virykle. Viryklė automatiškai nustatys prikaistuvio temperatūrą ir atitinkamai sureguliuos ventilatoriaus sukimosi greitį.

### Automatiniai režimai

	Automatinis apšvietimas	Viryklės 1)	Kepimas <sup>2)</sup>
H0	Išjungta	Išjungta	Išjungta
H1	Įjungta	Išjungta	Išjungta
H2 3)	Įjungta	1-as ventilatoriaus greitis	1-as ventilatoriaus greitis





	Automatinis apšvietimas	Virimas 1)	Kepimas2)
H3	Ijungta	Išjungta	1-as ventiliatoriaus greitis
H4	Ijungta	1-as ventiliatoriaus greitis	1-as ventiliatoriaus greitis
H5	Ijungta	1-as ventiliatoriaus greitis	2-as ventiliatoriaus greitis
H6	Ijungta	2-as ventiliatoriaus greitis	3-ias ventiliatoriaus greitis

1) Viryklė aptinka virimą ir automatinio režimu parenka ventiliatoriaus sukimosi greitį.

2) Viryklė aptinka kepimo procesą ir automatinio režimu parenka ventiliatoriaus sukimosi greitį.

3) Šis režimas įjungia ventiliatorių bei apšvietimą ir nepriklauso nuo temperatūros.

### Automatinio režimo keitimas

- 1) Įjunkite kaitlentę.
- 2) Paspauskite  ir palaikykite 3 sekundes. Ekranas įsijungs ir išsijungs.
- 3) Paspauskite  ir palaikykite 3 sekundes.
- 4) Kelis kartus paspauskite , iki įsijungs .
- 5) Jei norite pasirinkti automatinį režimą, paspauskite laikmačio .







Jei gartraukį norite valdyti tiesiogiai, gartraukio valdymo skydelyje išjunkite automatinį funkcijos režimą.



Baigus virti ir išjungus gartraukį gartraukio ventiliatorius dar gali kurį laiką veikti. Po tam tikro laiko sistema automatiškai išjungs ventiliatorių ir paskesnes 30 sekundžių apsaugos jį nuo atsitiktinio įjungimo.

### Neautomatinis ventiliatoriaus greičio reguliavimas

Šią funkciją galite valdyti patys. Įjunkite viryklę ir paspauskite . Taip išjungsite automatinį funkcijos režimą, kad ventiliatoriaus sukimosi greitį galėtumėte keisti patys. Paspaukę , ventiliatoriaus sukimosi greitį padidinsite viena padala.

Pasiekę intensyviausią lygį ir paspaudę , parinksite nulinį ventiliatoriaus sukimosi greitį, t. y. sustabdysite gartraukio ventiliatorių. Jei norite vėl įjungti ventiliatorių 1 greičiu, paspauskite .



Norėdami įjungti automatinį funkcijos valdymą, išjunkite viryklę ir vėl ją įjunkite.

### Apšvietimo įjungimas

Galite pasirinkti, kad viryklės apšvietimas įsijungtų automatiškai, kartu su virykle. Šiuo tikslu pasirinkite H1 – H6 automatinį režimą.



Išjungus viryklę gartraukio apšvietimas išsijungs po 2 minučių.

## 6. NAUDINGI PATARIMAI



### ĮSPĖJIMAS!

Žr. saugos skyrius.

### 6.1 Indai



Indukcinėse kaitvietėse veikiantis stiprus elektromagnetinis laukas labai greitai įkaitina indą.



Indukcinės kaitvietės naudokite tik su joms pritaikytais indais.

- Kad kaitvietės neperkaistų ir gerai funkcionuotų, prikaistuvio dugnas turi kiek įmanoma storesnis ir lygesnis.
- Ant kaitlentės statykite tik švaraus ir lygaus dugno prikaistuvius.
- Nestumdykite prikaistuvių ant stiklinio kaitlentės paviršiaus, jos kraštų, kampų, kad nepažeistumėte.

### Indų tipai ir jų medžiagos

- **Tinkamos medžiagos:** ketus, plienas, emaliuotasis plienas, nerūdijantis plienas, daugiasluoksnis dugnas (jeigu gamintojo pažymėta, kad tinka).
- **Netinkamos medžiagos:** aliuminis, varis, žalvaris, stiklas, keramika, porcelianas.

### Indai yra tinkami naudoti su indukcinė virykle, jeigu:

- ant kaitvietės vanduo tokia inde užverda labai greitai, jei pasirinkamas didžiausios kaitros nustatymas;
- magnetas prikimba prie indo dugno.

### Indo matmenys

- Indukcinės kaitvietės automatiškai prisitaiko prie indo dugno dydžio. Tinkamus indų matmenis žr. „Techniniai duomenys > Kaitviečių specifikacija“. Uždėkite prikaistuvį ant pasirinktos kaitvietės vidurio.
- Kaitvietės veiksmingumas priklauso nuo indo skersmens. Kad šiluma būtų perduodama optimaliai, naudokite indus, kurių apačios skersmuo atitinka kaitvietės dydį (žr. maksimalų skersmenį, nurodytą „Techniniai duomenys > Kaitviečių specifikacija“).
  - Mažesnio nei atitinkamos kaitvietės skersmens indui perduodama tik dalis kaitvietės sukuriamos energijos, todėl toks indas įkaista lėčiau.
  - Siekiant užtikrinti saugumą ir pasiekti geriausių rezultatų, nenaudokite didesnių indų, nei nustatyta skyriuje „Kaitviečių specifikacija“. Gamindami maistą stenkitės nelaikyti indų arti valdymo skydelio. Tai gali įtakoti valdymo skydelio veikimą, taip pat galite atsitiktinai įjungti tam tikras viryklės funkcijas.



Žr. „Techniniai duomenys“.

## 6.2 Veikiant girdimi garsai



Šis triukšmas yra normalus ir nereiškia jokio gedimo. Indų skleidžiamas triukšmas gali skirtis dėl jų medžiagos ir naudojamo galios lygio.

### Indų skleidžiamas triukšmas:

- traškėjimas: gaminimo indai pagaminti iš skirtingų medžiagų (kelių sluoksnių principu);
- švilpimas: naudojate kaitvietę nustatę didelę galią ir puodą, pagamintą iš skirtingų medžiagų (kelių sluoksnių principu).
- dūzgimą: naudojate didelę galią;

### Kaitlentės skleidžiamas triukšmas:

- spragsėjimas: vyksta elektrinis perjungimas;
- šnypštimas, gaudimas: veikia ventiliatorius.
- ritmingas garsas: aptiktas indas.

## 6.3 Ūko Timer (Eco laikmatis)

Siekiant taupyti energiją, kaitvietė išsijungia dar prieš laikmačio signalą. Veikimo trukmės skirtumas priklauso nuo kaitinimo lygio ir maisto gaminimo trukmės.

## 6.4 Supaprastintas maisto ruošimo vadovas

Kaitinimo lygis ir kaitvietės energijos sąnaudos susiję netiesiogiai. Didesnis kaitinimo lygis nėra tiesiogiai proporcingas energijos sąnaudų padidėjimui. Tai reiškia, kad kaitvietė, veikianti vidutiniu kaitinimo lygiu, naudoja mažiau nei pusę savo galios.



Lentelėje pateikti duomenys yra tik orientaciniai.

Kaitros parink-tis	Naudojama:	Laikas (min.)	Patarimai
☐ - 1	Išsaugoti maistą šiltą.	pagal po-reikį	Uždenkite prikaistuvį.
1 - 3	Padažas „Hollandaise“; sviesto, šoko-lado ar želatinos tirpinimas.	5 - 25	Reguliariai pamaišykite.
2 - 3	Tirštinti: puriems omletams, keptiems kiaušiniams.	10 - 40	Ruoškite uždengę dangčiu.
3 - 5	Tinka virti ryžiams ir pieno pagrindo patiekalams, pašildyti pagamintus patiekalus.	25 - 50	Verdant ryžius, vandens turi būti bent dvigubai daugiau nei ryžių; gamindami pieniškus patiekalus, juos įpusėjęs procesui pamaišykite.
5 - 7	Garuose ruoškite daržoves, žuvis, mė-są.	20 - 45	Pridėkite kelis šaukštus vandens. Ruošimo metu tikrinkite vandens kiekį.
7 - 9	Garuose ruoškite bulves ir kitas daržo-ves.	20 - 60	Įpilkite į puodą vandens, 1–2 cm virš dugno. Ruošimo metu tikrinkite van-dens lygį. Puodą laikykite uždengtą.
7 - 9	Ruošti didesnį maisto, troškinio ar sriu-bos kiekį.	60 - 150	Iki 3 l skysčio ir ingredientai.
9 - 12	Švelniai kepti: eskalopus, veršienos muštinius, kotletus, pyragėlius su įda-ru, dešreles, kepenėles, miltų, sviesto ir pieno mišinius, kiaušinius, blynus, spurgas.	pagal po-reikį	Prireikus apverskite.
12 - 13	Stipriai kepti: bulvinius blynus, nuga-rinės ar kitus kepsnius.	5 - 15	Prireikus apverskite.
14	Užvirinti vandenį, išvirti makaronus, kepti mėsą (guliašui, troškiniui), gruzdinti bulvytes.		
<b>P</b>	Užvirinti didelį kiekį vandens. PowerBoost – įjungta.		

## 6.5 Naudingi patarimai dėl Hob<sup>2</sup>Hood

Jei kaitlentę naudosite su šia funkcija:

- Apsaugokite gartraukio skydelį nuo tiesioginės saulės šviesos.
- Nenukreipkite halogeno šviesos į gartraukio valdymo skydelį.
- Neuždenkite kaitlentės valdymo skydelio.
- Neuzblokuokite signalo tarp kaitlentės ir gartraukio (pvz., ranka, prikaistuvio rankena ar aukštu puodu). Žr. paveikslėlį.

**Toliau pateiktas kaitlentės vaizdas yra tik iliustracija.**

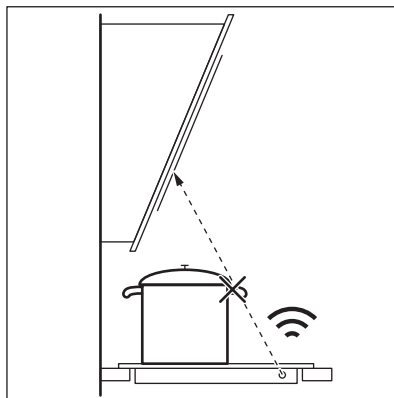



Kiti nuotoliniu būdu valdomi prietaisai gali užblokuoti signalą. Nenaudokite tokių prietaisų šalia kaitlentės, kol įjungta Hob<sup>2</sup>Hood funkcija.

### Gartraukiai su Hob<sup>2</sup>Hood funkcija

Visus su šia funkcija suderinamus gartraukius rasite mūsų klientams skirtoje interneto svetainėje. Su šia funkcija suderinami „Electrolux“ gartraukiai žymimi simboliu

## 7. VALYMAS IR PRIEŽIŪRA

### ĮSPĖJIMAS!

Žr. saugos skyrius.

### 7.1 Bendra informacija

- Kiekvieną kartą pasinaudoję virykle išvalykite ją.
- Visada naudokite prikaistuvius švariais dugnais.
- Įbrėžimai ar tamsios dėmės ant paviršiaus neturi įtakos viryklės veikimui.
- Naudokite specialias kaitlentėms valyti skirtas priemones.
- Naudokite tik stiklinio paviršiaus kaitlentėms skirtą grandiklį. Grandiklį naudokite tik po standartinės valymo procedūros, kaip papildomą įrankį stikliui nuvalyti.

### ĮSPĖJIMAS!

Stikliniam paviršiui valyti nenaudokite peilių ir kitų aštrių metalinių įrankių.

### 7.2 Kaitlentės valymas

- **Nedelsiant pašalinkite:** išsilydžiusias plastiko dalis, plėvelę, druską, cukrų ar cukringą maistą. Šie nešvarumai gali pakenkti kaitlentei. Būkite atsargūs, kad nenusidegintumėte. Naudokite specialią kaitlentės grandyklę – pridėkite prie stiklo ir palenkę arčiau paviršiaus stumkite paviršiumi.
- **Kaitlentei pakankamai atvėsus** kalkių, riebalų ir vandens dėmes bei atnaujinkite spalvą pakeitusias vietas. Kaitlentę valykite drėgna šluoste ir švelnia valymo priemone. Nuvalytą kaitlentę nusauskinkite minkšta šluoste.
- **Išvalykite žvilgančias pakitusios spalvos vietas:** stiklinį paviršių valykite vandens ir acto tirpalu.



## 8. GEDIMŲ ŠALINIMAS

### ĮSPĖJIMAS!

Žr. saugos skyrius.

### 8.1 Ką daryti, jeigu...

Triktis	Galima priežastis	Veiksmai
Kaitlentės nepavyksta įjungti arba valdyti.	Kaitlentė neprijungta arba netinkamai prijungta prie elektros tinklo.	Patikrinkite, ar viryklė tinkamai prijungta prie elektros tinklo.
	Perdegę saugiklis.	Patikrinkite, ar veikimas sutrūko dėl saugiklio. Jeigu saugiklis pakartotinai perdega, kreipkitės į kvalifikuotą elektriką.

<b>Triktis</b>	<b>Galima priežastis</b>	<b>Veiksmai</b>
	Nenustatėte 10 sekundžių kaitinimo režimo.	Dar kartą įjunkite kaitlentę ir 10 sek. laikotarpyje pasirinkite kaitinimo lygį.
	Vienu metu palietėte 2 arba daugiau mygtukų.	Vienu metu paspauskite tik vieną jutiklinį mygtuką.
	Veikia Pauzė.	Žr. „Pristabdymas“.
	Ant valdymo skydelio yra ištekėjusio skysčio arba riebalų.	Nuvalykite valdymo skydelį.
Išgirsite nuolatinį garsinį signalą.	Neteisingas elektroninės sistemos sujungimas.	Atjunkite kaitlentę nuo elektros tinklo. Pasirūpinkite, kad sistema patikrintų profesionalus elektrikas.
Suveikia garsinis signalas ir kaitlentė išsijungia. Garsinis signalas suveikia tuomet, kai kaitlentė išsijungia.	Ant vienos ar kelių kaitviečių padėtas kažkoks objektas.	Nuimkite objektą nuo kaitviečių.
Kaitlentė išsijungia.	Kažką uždėjote ant jutiklinio skydelio  .	Nuimkite uždėtą objektą nuo kaitviečių.
Likutinės kaitros indikatorius neįsijungia.	Kaitvietė neįkaito, nes veikė per trumpai, arba sugedo jutiklis.	Jei kaitvietė įjungta jau pakankamai ilgą laiką ir neįkaista, kreipkitės į įgaliotą aptarnavimo centrą.
Hob <sup>2</sup> Hood neveikia.	Uždengėte valdymo skydelį.	Nuimkite ant valdymo skydelio uždėtą objektą.
	Jūs naudojate labai aukštą puodą, kuris blokuoja signalą.	Naudokite mažesnį puodą, pakeiskite kaitvietę arba valdykite gartraukį rankiniu būdu.
Automatinis įkaitinimas neveikia.	Nustatytas didžiausias kaitros lygis.	Didžiausias kaitros lygis atitinka šią funkciją.
	Kaitvietė karšta.	Palaukite, kol kaitvietė atvės.
Vienas kaitros lygio nustatymas keičia kitą.	Veikia Galios valdymas.	Žr. skyrių „Kasdienis naudojimas“.
Įkaista valdymo skydelis.	Naudojate pernelyg didelį gaminimo indą arba pastatėte jį per arti valdymo skydelio.	Jeigu galite, didesnius indus dėkite ant galinių kaitviečių.
Liečiant mygtukus nesigirdi garsinių signalų.	Garsas yra išjungtas.	Įjunkite garso signalus. Žr. skyrių „Kasdienis naudojimas“.
Įsijungia  .	Veikia Apsaugos nuo vaikų įtaisas arba Užraktas.	Žr. skyrių „Kasdienis naudojimas“.
Įsijungia  .	Ant kaitvietės neuždėtas indas.	Uždėkite ant kaitvietės indą.
	Netinkamas indas.	Naudokite indukciniams kaitlentėms tinkančius gaminimo indus. Žr. skyrių „Patarimai“.
	Per mažas indo dugno skersmuo.	Naudokite tinkamo dydžio indą. Žr. „Techniniai duomenys“.

Triktis	Galima priežastis	Veiksmai
Įkaitinama lėčiau.	Indas yra per mažas ir jam perduodama tik dalis kaitvietės sukuriamos galios.	Kad šiluma būtų perduodama optimaliai, naudokite indus, kurių apačios skersmuo atitinka kaitvietės dydį (žr. maksimalų skersmenį, nurodytą „Techniniai duomenys > Kaitviečių specifikacija“).
☒ ir pamatysite skaičių.	Kaitlentės programos klaida.	Išjunkite kaitlentę ir vėl ją įjunkite praėjus 30 sek. Jei ☒ vėl įsijungia, atjunkite kaitlentę nuo maitinimo tinklo. Praėjus 30 sek. vėl prijunkite kaitlentę. Jei-gu problemos pašalinti nepavyktų, kreipkitės į įgaliotąjį aptarnavimo centrą.

## 8.2 Jei tinkamo sprendimo nerandate...

Jeigu patiems problemos pašalinti nepavyksta, kreipkitės į prekybos atstovą arba įgaliotąjį techninės priežiūros centrą. Nurodykite vardinėje lentelėje pateiktus duomenis. Taip pat nurodykite trijų skaičių kodą, kurį rasite stiklo keramikos paviršiaus kampe, ir suveikusį klaidos pranešimą.

Pasirūpinkite, kad kaitlentę naudotumėte tinkamai. Jei prietaiso techninės priežiūros ar remonto darbus atliks ne įgaliotas techninės priežiūros atstovas, papildomi darbai bus mokami, net ir garantinio aptarnavimo laikotarpiu. Informacija apie garantinį laikotarpį ir įgaliotuosius techninės priežiūros centrus pateikta garantinėje knygelėje.

## 9. TECHNINIAI DUOMENYS

### 9.1 Vardinė lentelė

Modelis EIV6340X:  
Tipas 61 B4A 01 AA  
Indukcija 7.35 kW  
Serijos nr. ....  
ELECTROLUX

PNC 949 492 869 00  
220 - 240 V / 400 V 2N, 50–60 Hz  
Pagaminta: Rumunija  
7.35 kW



### 9.2 Kaitvietės techniniai duomenys

Kaitvietė	Vardinė galia (didžiausias kaitinimo lygis) [W]	PowerBoost [W]	PowerBoost didžiausia trukmė [min]	Puodo skersmuo [mm]
Kairioji priekinė	2300	3200	10	125 - 210
Kairioji galinė	2300	3200	10	125 - 210
Dešinioji priekinė	1400	2500	4	125 - 145
Dešinioji galinė	1800	2800	10	145 - 180

Faktinė kaitviečių galia gali šiek tiek skirtis nuo lentelėje nurodytų duomenų. Ji priklauso nuo gaminimo indo dydžio ir medžiagos.

Kad šiluma būtų perduodama optimaliai, o maisto gaminimo rezultatai būtų optimalūs,

naudokite indus, kurių apačios skersmuo atitinka kaitvietės dydį (žr. maksimalų skersmenį, nurodytą lentelėje). Naudokite gaminimo indus, kurių skersmuo ne didesnis nei kaitvietės skersmuo.

## 10. ENERGIJOS EFEKTYVUMAS

### 10.1 Informacija apie gaminį atitinka ES „Ecodesign“ reglamento nuostatas dėl

Modelio identifikatorius	EIV6340X	
Kaitlentės tipas	Integruojama viryklė	
Kaitviečių skaičius	4	
Kaitinimo technologija	Indukcija	
Apskritų kaitviečių skersmuo (Ø)	Kairioji priekinė	21.0 cm
	Kairioji galinė	21.0 cm
	Dešinioji priekinė	14.5 cm
	Dešinioji galinė	18.0 cm
Kaitvietės energijos sąnaudos (EC electric cooking)	Kairioji priekinė	178.4 Wh/kg
	Kairioji galinė	178.4 Wh/kg
	Dešinioji priekinė	183.2 Wh/kg
	Dešinioji galinė	184.9 Wh/kg
Kaitlentės energijos sąnaudos (EC electric hob)	181.2 Wh/kg	

IEC / EN 60350-2 – būtiniai elektriniai virimo ir kepimo prietaisai. 2 dalis. Kaitlentės. Eksploatacinių charakteristikų matavimo metodai.

Kaitviečių srities energijos matavimai atitinkamosiose kaitvietėse nurodyti žymomis.

### 10.2 Energijos taupymas

Jei laikysitės toliau pateiktų patarimų, kiekvieną kartą ruošdami maistą galėsite sutaupyti energijos.

- Jei šildote vandenį, naudokite tik būtiną vandens kiekį.
- Jei įmanoma, indus visada uždenkite.
- Uždėkite indą tiesiai ant kaitvietės vidurio.
- Maistui pašildyti arba ištirpinti naudokite likutinį kaitviečių karštį.

### 10.3 Informacija apie gaminio energijos suvartojimą ir laiką, per kurį pasiekiamas taikomas mažos galios režimas

Energijos sąnaudos esant išjungimo režimui	0.3 W
Laikas, per kurį automatiškai pasiekiamas taikomas mažos galios režimas	2 min

## 11. APLINKOS APSAUGA

Atiduokite perdirbti medžiagas, pažymėtas šiuo ženklu . Išmeskite pakuotę į atitinkamą atliekų surinkimo konteinerį, kad ji būtų perdirbta. Padėkite saugoti aplinką bei žmonių sveikatą ir surinkti bei perdirbti elektros ir elektronikos prietaisų atliekas.

Neišmeskite šiuo ženklu  pažymėtų prietaisų kartu su kitomis buitinėmis atliekomis. Atiduokite šį gaminį į vietos atliekų surinkimo punktą arba susisiekite su vietos savivaldybe dėl papildomos informacijos.

**Добре дојдовте во Electrolux! Ви благодариме што го избравте нашиот апарат.**



Добијте совети за користење, брошури, водич за решавање проблеми, информации за сервисирање и поправка:  
[www.electrolux.com/support](http://www.electrolux.com/support)

Можноста за промени е задржана.

## СОДРЖИНА

1. БЕЗБЕДНОСНИ ИНФОРМАЦИИ.....	144
2. БЕЗБЕДНОСНИ УПАТСТВА.....	147
3. МОНТАЖА.....	149
4. ОПИС НА ПРОИЗВОДОТ.....	151
5. СЕКОЈДНЕВНА УПОТРЕБА.....	152
6. НАПОМЕНИ И КОРИСНИ СОВЕТИ.....	158
7. НЕГА И ЧИСТЕЊЕ.....	161
8. РЕШАВАЊЕ ПРОБЛЕМИ.....	162
9. ТЕХНИЧКИ ПОДАТОЦИ.....	164
10. ЕНЕРГЕТСКА ЕФИКАСНОСТ.....	164
11. ГРИЖА ЗА ОКОЛИНАТА.....	165

## 1. ⚠ БЕЗБЕДНОСНИ ИНФОРМАЦИИ

Пред монтирање и користење на апаратот, ве молиме внимателно да ги прочитате приложените упатства. Производителот не сноси одговорност за направена повреда или штета кои се резултат на неправилна монтажа или употреба. Секогаш чувајте ги упатствата на сигурно и безбедно место за подоцнежна употреба.

### 1.1 Безбедност на деца и ранливи лица

- Овој апарат може да го користат деца над 8 години и лица со намалени физички, сетилни или ментални способности или лица без искуство и знаење доколку тоа го прават под надзор или доколку им биле дадени упатства како безбедно да го употребуваат апаратот, и доколку ги разбираат опасностите поврзани со него. Не смее да биде на дофат на деца помали од 8 години и



лица со многу обемни и сложени пречки во развојот, освен ако не се под постојан надзор.

- Децата треба да бидат под надзор да не играат со апаратот.
- Држете ја амбалажата подалеку од деца и фрлете ја соодветно.
- ПРЕДУПРЕДУВАЊЕ: Уредот и неговите достапни делови стануваат жешки при употреба. Држете ги децата и милениците подалеку од апаратот кога работи или кога се лади.
- Ако апаратот има уред за заштита на деца, треба да се вклучи.
- Децата не треба да го чистат или да го оддржуваат апаратот без надзор.

## 1.2 Општа безбедност

- Овој апарат е наменет само за готвење.
- Уредот е наменет да го користи едно домаќинство во домашни услови во затворен простор.
- Уредот може да се користи во канцеларии, хотелски соби, гостилници, фарми со гостилници и други слични сместувања каде неговото користење не надминува (просечно) ниво на користење во домаќинство.
- ПРЕДУПРЕДУВАЊЕ: Уредот и неговите достапни делови стануваат жешки при употреба. Треба да се внимава да не се допираат грејачите.
- ПРЕДУПРЕДУВАЊЕ: Готвењето на површина за готвење со маст или масло без надзор може да биде опасно и да доведе до пожар.
- Чадот е показател за прегревање. Никогаш не користете вода за гаснење на пожар од готвење. Исклучете го уредот и покријте го пламенот со на пример огноотпорна покривка или капак.
- ПРЕДУПРЕДУВАЊЕ: Апаратот не смее да биде доставен преку надворешен уред за прекинување, како

на пример тајмер или да биде поврзан на струја кога се гаси и пали постојано со помош на уред.

- **ВНИМАНИЕ!** Процесот на готвење мора да виде надгледуван. Кратките процеси на готвење мора да бидат постојано надгледувани.
- **ПРЕДУПРЕДУВАЊЕ:** Опасност од оган: Не чувајте предмети на површините за готвење.
- Металните предмети, како што се ножеви, вилушки, лажици и капаџи, не треба да се оставаат на површината за готвење бидејќи може да се вжештат.
- Не користете го апаратот пред да го монтирате во вградената структура.
- Не користете чистач со воден спреј и пареа за чистење на апаратот.
- По користењето, исклучете ја ринглата на површината за готвење преку соодветната контрола и не потпирајте се на уредот за откривање тенџере.
- **ПРЕДУПРЕДУВАЊЕ:** Ако површината е напукната, исклучете го апаратот за да избегнете можност од струен удар. Во случај апаратот да е поврзан со штекерот со разводна кутија, извадете ја спојката за да го исклучите апаратот од струја. Во секој случај контактирајте го Овластениот сервисен центар.
- Доколку кабелот за напојување се оштети, треба да се замени од страна на производителот, овластен сервис или слични квалификувани лица за да се избегне опасност.
- **ПРЕДУПРЕДУВАЊЕ:** Користете само заштитници за површина за готвење направени од страна на производителот на апаратот за готвење или оние кои се наведени во упатствата за користење како погодни или заштитници за површина за готвење кои се дел од самиот апарат. Користењето на несоодветни заштитници за површина за готвење може да предизвика незгода.

## 2. БЕЗБЕДНОСНИ УПАТСТВА

### 2.1 Монтажа

#### ПРЕДУПРЕДУВАЊЕ!

Апаратот мора да биде монтиран само од квалификувано лице.

#### ПРЕДУПРЕДУВАЊЕ!

Опасност од повреда или оштетување на апаратот.

- Извадете ја целата амбалажа.
- Немојте да монтирате ниту да користите оштетен апарат.
- Следете ги инструкциите за монтирање дадени со апаратот.
- Одржувајте минимална оддалеченост од другите апарати и делови.
- Секогаш внимавајте кога го пренесувате апаратот затоа што е тежок. Секогаш носете заштитни ракавици и приложените обувки.
- Зачепете ги засечените површини на плакарот со заптивач за да спречите влагата да предизвика надигнување.
- Заштитете го дното на апаратот од пареа и влага.
- Не го монтирајте апаратот во близина на врата или под прозорец. На овој начин ќе спречите некој жешок сад за готвење да падне од апаратот кога вратата или прозорецот се отворени.
- Секој апарат има вентилатори за ладење на дното.
- Ако апаратот е инсталиран над фиоката:
  - Не чувајте мали предмети или листови хартија кои можат да бидат вовлечени затоа што може да ги оштетат вентилаторите за ладење или да го оштетат системот за ладење.
  - Чувајте растојание од минимум 2 см помеѓу дното на апаратот и деловите кои се чуваат во фиоката.
- Извадете било кој разделувач на плочи монтиран во плакарот под апаратот.

### 2.2 Поврзување на струја

#### ПРЕДУПРЕДУВАЊЕ!

Ризик од пожар и струен удар.

- Сите електрични врски треба да ги изврши квалификуван електричар.
- Апаратот мора да е заземјен.
- Пред да се изведуваат какви било работи, проверете дали апаратот е исклучен од струја.
- Проверете дали параметрите на плочката со спецификации се компатибилни со електричната моќност на мрежата на електрична енергија.
- Погрижете се апаратот да е правилно монтиран. Лабав и несоодветен кабел за струја или приклучок (ако е применливо) може да предизвика прегревање на терминалот.
- Користете соодветен електричен кабел.
- Не дозволувајте електричниот кабел да се заплетка.
- Погрижете се да биде инсталирана заштита од електричен шок.
- Користете стегач за затегнување на кабелот.
- Уверете се дека кабелот за струја или приклучокот (ако е применливо) не го допираат топлиот апарат или топлиите садови за готвење кога го поврзувате апаратот со штекери.
- Не користете адаптери со повеќе приклучоци и продолжни кабли.
- Внимавајте да не го оштетите приклучокот за струја (ако е применливо) или кабелот. Контакттирајте со нашиот овластен сервисен центар или електричар за да смените оштетен кабел.
- Заштитата од електричен удар на активните и изолираните делови мора да се поврзе на таков начин што нема да може да се извади без алатки.
- Поврзете го приклучокот за струја со штекерот на крајот од монтажата. Проверете дали приклучокот за струја е пристапен по монтирањето.
- Доколку штекерот е лабав, не приклучувајте го приклучокот за струја.

- Не влечете го кабелот за да го исклучите апаратот од струја. Секогаш повлекувајте го приклучокот за струја.
- Користете само соодветни уреди за изолација: заштитни прекинувачи на линија, осигурувачи (осигурувачи на вртење извадени од држачот), заземјување и контактори.
- Електричната инсталација мора да има изолациски уред кој што ви овозможува да го исклучите апаратот од приклучокот за струја од сите полови. Изолацискиот уред мора да има контактен отвор со ширина од најмалку 3 мм.

### 2.3 Употреба

#### ПРЕДУПРЕДУВАЊЕ!

Ризик од повреда, изгореници, и струен удар.

- Не менувајте ја спецификацијата на овој апарат.
- Отстранете ја целата амбалажа, етикети и заштитниот филм (доколку е применливо) пред првата употреба.
- Осигурајте се дека отворите за вентилација не се блокирани.
- Не го оставајте апаратот да работи без надзор.
- Поставете ја ринглата на „исклучено“ по секоја употреба.
- Не ставајте прибор за јадење или капаци на садови за сос на ринглите. Тие може да станат жешки.
- Не ракувајте со апаратот со мокри раце или кога има контакт со вода.
- Не употребувајте го апаратот како работна површина или површина за складирање.
- Ако површината на апаратот е пукната, веднаш исклучете го апаратот од напојување. Ова е за да се спречи електричен шок.
- Корисниците со пејсмејкер мора да се држат на растојание од минимум 30 см од индуктивните рингли кога апаратот работи.
- Кога ќе ставите храна во врело масло, тоа може да се распрсне.
- Не користете алуминиумска фолија или други материјали помеѓу површината за

готвење и садот за готвење, освен ако поинаку не е наведено од производителот на овој апарат.

- Користете само додатоци препорачани за овој апарат од производителот.

#### ПРЕДУПРЕДУВАЊЕ!

Опасност од пожар и експлозија.

- При загревање, маснотите и маслото можат да испуштаат запаливи пари. Држете го пламенот или загреаните предмети подалеку од маснотиите и маслото кога готвите со нив.
- Испарувањата кои ги испушта многу жешкото масло може да предизвикаат спонтано согорување.
- Употребеното масло, кое може да содржи остатоци од храна, може да предизвика пожар на пониска температура отколку маслото кое се користи за првпат.
- Не ставајте запаливи производи или предмети кои се мокри заедно со запаливи производи во апаратот, или во негова близина.

#### ПРЕДУПРЕДУВАЊЕ!

Опасност од оштетување на апаратот.

- Не чувајте жешки садови за готвење на контролната плоча за да избегнете ризик од изгореници.
- Не го ставајте капакот на жешка тава врз стаклената површина на плочата за готвење.
- Не оставајте садови за готвење да вријат без вода.
- Внимавајте да не паднат предмети или садови на апаратот. Површината може да се оштети.
- Не ги вклучувајте зоните за готвење со празни садови или без садови.
- Садовите направени од лиено железо или со оштетено дно може да предизвикаат гребаници на стаклото / стаклокерамиката. Секогаш подигнувајте ги овие предмети нагоре кога треба да ги поместите на површината за готвење.

## 2.4 Нега и чистење

- Редовно чистете го апаратот за да спречите оштетување на површинскиот материјал.
- Исклучете го апаратот и оставете го да се олади пред чистењето.
- Чистете го апаратот со влажна мека крпа. Користете само неутрални детергенти. Не користете абразивни производи, абразивни сунѓери за чистење, растворувачи или метални предмети, освен ако не е поинаку наведено.

## 2.5 Сервис

- За да го поправите апаратот, контактирајте со овластениот сервисен центар. Користете само оригинални резервни делови.
- Во однос на светилите во внатрешноста на овој производ и резервните светилки што се продаваат посебно: Овие

светилки се предвидени да издржат екстремни физички услови во апаратите за домаќинство, како што се температура, вибрации, влажност или се предвидени за давање сигнали за работната состојба на апаратот. Тие не се предвидени да се користат за други намени и не се погодни за осветлување простории во домот.

## 2.6 Отстранување

### ПРЕДУПРЕДУВАЊЕ!

Ризик од повреда или задушвање.

- Контактирајте со вашите локлани органи за да добиете информации за тоа како да се ослободите од апаратот.
- Исклучете го апаратот од напојувањето.
- Извадете го електричниот кабел блиску до апаратот и фрлете го.

## 3. МОНТАЖА

### ПРЕДУПРЕДУВАЊЕ!

Видете во поглавјата за заштита и сигурност.

### 3.1 Пред монтажата

Пред да ја монтирате површината за готвење, напишете ги информациите подолу од плочката за спецификации. Плочката со спецификации се наоѓа на дното од куќиштето на апаратот.

Сериски број (S.N.) .....

### 3.2 Вградени плочи за готвење

Користете ги апаратите што се вградуваат само ако се претходно вградени во соодветни елементи за вградување и во работни површини кои ги исполнуваат стандардите.

### 3.3 Кабел за поврзување

- Плочата за готвење има кабел за поврзување.

- За да го замените оштетениот приклучник за струја, користете тип на кабел: H05V2V2-F кое издржува температура од 90 °C или повисока. Контактирајте со овластен сервисен центар. Кабелот за поврзување смее да биде заменет само од квалификуван електричар.

### 3.4 Склопување

Внимателно ракувајте со апаратот за време на монтажата за да избегнете свиткување или оштетување на рамката.

Ако монторате плоча за готвење под хауба, ве молиме да ги видите упатствата за монтирање на хаубата за минимална дистанца меѓу апаратите.

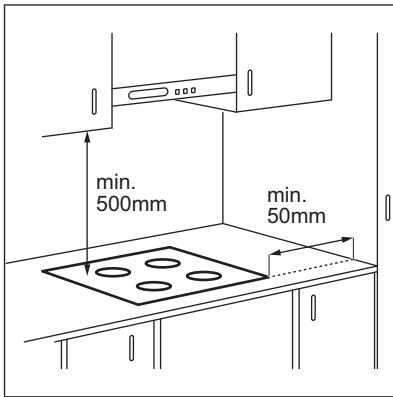

Ако апаратот е монтиран над фиоката, вентилацијата на површината за готвење може да ги затопли предметите кои се чуваат во фиоката за време на процесот на готвење.

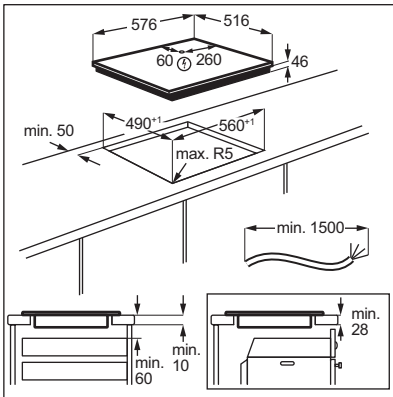

Најдете го видео упатството „Како да ја инсталирате вашата индукциска плоча за готвење Electrolux - монтирање“ така што ќе го внесете целото име наведено на сликата подолу.

 [www.youtube.com/electrolux](http://www.youtube.com/electrolux)  
[www.youtube.com/aeg](http://www.youtube.com/aeg)

How to install your Electrolux  
 Induction Hob - Worktop installation



## 4. ОПИС НА ПРОИЗВОДОТ

### 4.1 Шема на површината за готвење

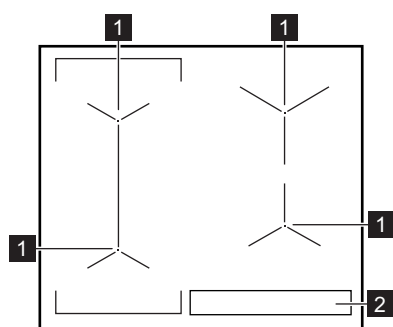

- 1 Индукциска рингла
- 2 Контролна табла

### 4.2 Поставеност на контролната плоча

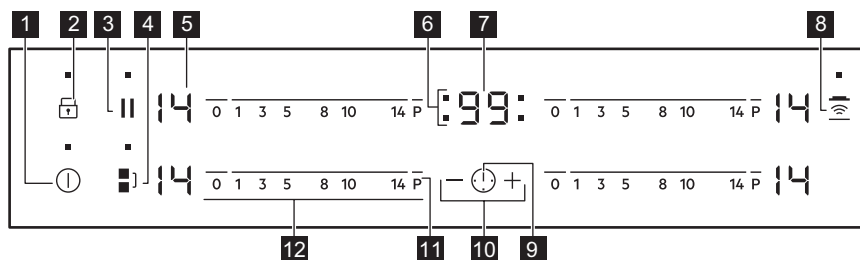











Ракувајте со апаратот со помош на сензорските полиња. Екраните, показателите и звуците покажуваат кои функции работат.

Сензорско поле	Функција	Коментар
1	ⓘ	Вклучи /Исклучи За вклучување и исклучување на површината за готвење.
2	🔒	Заклучување / Уред за безбедност на деца За заклучување / отклучување на контролната табла.
3		Пауза За вклучување и исклучување на функцијата.
4	⌂	Bridge За вклучување и исклучување на функцијата.
5	-	Екран за поставување на јачината на топлината За прикажување на поставката за температура.
6	-	Временски показатели за ринглите За да прикажат за која рингла го поставувате времето.

Сензорско поле	Функција	Коментар
7	-	Екран на тајмерот
8		Hob <sup>2</sup> Hood
9		-
10	+ / -	-
11	P	PowerBoost
12	-	Контролна лента

### 4.3 Екрани за поставување на јачината на топлината

Екран	Опис
	Ринглата е исклучена.
	Ринглата е вклучена.
	Пауза е во функција.
	Автоматско загревање е во функција.
	PowerBoost е во функција.
	Има дефект.
	OptiHeat Control (Показател за преостаната топлина во 3 чекора): уште се готви / подгревање / преостаната топлина.
	Заклучување / Уред за безбедност на деца е во функција .
	Садот е несоодветен или премал или нема сад на ринглата.
	Автоматско исклучување е во функција.

## 5. СЕКОЈДНЕВНА УПОТРЕБА

### ПРЕДУПРЕДУВАЊЕ!

Видете во поглавјата за заштита и сигурност.



### 5.1 Вклучување и исклучување

Допрете го  1 секунда за да ја вклучите или да ја исклучите површината за готвење.



## 5.2 Автоматско исклучување

### Функцијата автоматски ја исклучува површината за готвење ако:

- сите рингли се исклучени,
- не сте ја наместиле јачината на топлината откако сте ја вклучиле површината за готвење,
- ќе истурите или ќе ставите нешто на контролната табла повеќе од 10 секунди (тенџере, ткаенина, итн.). Се огласува звучен сигнал и површината за готвење се исклучува. Отстранете го предметот или исчистете ја контролната табла.
- површината за готвење станува премногу жешка (на пр. ако некој сад преврие и се исуши). Оставете ја ринглата да се олади пред да ја користите повторно површината за готвење.
- користите несоодветни садови за готвење. Символот  се пали и по 2 минути ринглата се исклучува автоматски.
- не исклучувајте ја ринглата и не менувајте ја поставката за јачина на топлината. По одредено време се пали  и површината за готвење се исклучува.

### Врската помеѓу јачината на топлината и времето после кое се исклучува површината за готвење:

Поставување температура	Плочата за готвење се исклучува после
 1 - 3	6 часа
4 - 7	5 часа
8 - 9	4 часа
10 - 14	1,5 час

## 5.3 Поставување на јачината на топлината

За поставување или менување на јачината на топлината:

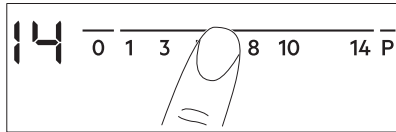

Допрете ја контролната лента на соодветната јачина на топлина или движете го прстот по должината на

контролната лента додека не стигнете до соодветната јачина на топлина.





## 5.4 OptiHeat Control (Показател за преостаната топлина во 3 чекора)

### ПРЕДУПРЕДУВАЊЕ!

 /  /  Се додека показателот е видлив, постои ризик од изгореници од преостанатата топлина.

Индукциските рингли ја произведуваат неопходната топлина за процесот на готвење директно на дното на садовите за готвење. Стаклокерамиката се загрева од топлината на садовите за готвење.

Показателите се појавуваат кога ринглата е жешка. Показателите го прикажуваат нивото на преостаната топлина за ринглите кои моментално ги користите:

-  - продолжи со готвење,
-  - одржување на топлина,
-  - преостаната топлина.

Показателот може, исто така, да се појави:

- за соседните рингли, дури и ако не ги користите,
- кога жежок сад за готвење ќе се стави на студена рингла,
- Кога површината за готвење е исклучена, но ринглата се уште е жешка.

Показателот исчезнува кога ринглата е изладена.

## 5.5 Користење на ринглите

Ставете го садот за готвење директно во центарот на одбраната рингла. Индуктивните рингли автоматски се прилагодуваат на димензиите на дното на садот за готвење.



За оптимален пренос на топлина користете сад за готвење со дијаметар на дно сличен на големината на ринглата (односно максималната вредност на дијаметарот на садовите за готвење во „Технички податоци“ > „Спецификација за рингли“). Проверете дали садот за готвење е погоден за индукциски плочи за готвење. За повеќе информации на видови на садови за готвење видете во „Грижа и совети“.

Можете да готвите во големи садови на две рингли истовремено. Садот за готвење мора да ги покрива центрите на двете рингли но не смее да оди надвор од маркираната област. Ако садот за готвење е ставен меѓу двата центри, функцијата Bridge нема да биде вклучена.

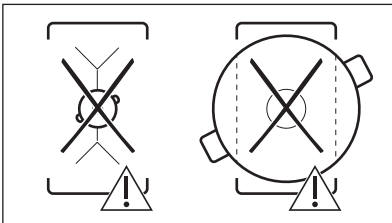
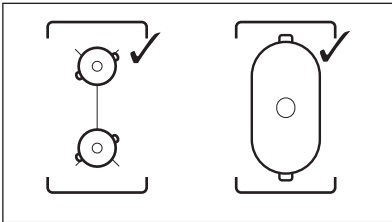

## 5.6 Bridge



Функцијата работи кога садот за готвење ги покрива центрите на двете рингли. За повеќе информации за правилното поставување на садовите за готвење, погледнете во „Користење на ринглите“.

Оваа функција поврзува две рингли на левата страна и тие работат како една.

Прво поставете ја јачината на топлината за една од ринглите на левата страна.

**За да ја активирате функцијата:** допрете . За да ја поставите или промените поставката за топлина, допрете еден од контролните сензори.

**За да ја деактивирате функцијата:** допрете . Ринглите работат независно.

## 5.7 Автоматско загревање

Активирајте ја оваа функција за да ја добиете посакуваната поставка за топлина за пократко време. Кога функцијата е вклучена, ринглата на почеток работи на највисока поставка и потоа продолжува да работи со посакуваната поставка на топлина.



За да ја активирате функцијата, ринглата мора да биде студена.

**За да ја активирате функцијата за рингла:** допрете **P** (се вклучува ). Веднаш допрете ја точната јачина на топлина. По 3 секунди се појавува .

**За да ја исклучите функцијата:** сменете ја поставката за топлина.

## 5.8 PowerBoost

Функцијата обезбедува поголема моќ за индуктивните рингли. Функцијата може да биде активирана за индуктивната рингла само за одредено време. После тој период индуктивната рингла автоматски се враќа на најголемата јачина.



Видете го поглавјето „Технички информации“.

**За да ја активирате функцијата за ринглата:** допрете **P**. Се вклучува .

**За исклучување на функцијата:** променете ја јачината на топлината.

## 5.9 Тајмер

### • Тајмер за одбројување



Може да ја користите оваа функција за да ја поставите должината на една сесија на готвење.



Прво поставете ја јачината на топлината за ринглата, а потоа поставете ја функцијата.

**За поставување на ринглата:** допирајте го  неколку пати сè додека не се појави показното светло на ринглата.

**За вклучување на функцијата:** допрете го  на тајмерот за да го поставите времето (00 - 99 минути). Кога показното светло на ринглата започнува да трепка, започнува одбројувањето.

**За да го видите преостанатото време:** допрете го  за да ја поставите ринглата. Показното светло на ринглата започнува да трепка. На екранот се покажува преостанатото време.

**За да го промените преостанатото време:** допрете го  за да ја поставите ринглата. Допрете го  или .

**За да ја исклучите функцијата:** допрете го  за да ја поставите ринглата, а потоа допрете го . Преостанатото време се одбројува наназад до **00**. Показното светло на ринглата се гаси.





Кога ќе заврши одбројувањето, се огласува звучен сигнал и **00** трепка. Ринглата се исклучува.

**За да го запрете звукот:** допрете го .

### • CountUp Timer

Користете ја оваа функција за да следите колку долго работи ринглата.



**За поставување на ринглата:** допирајте го  неколку пати сè додека не се појави показното светло на ринглата.

**За да ја вклучите функцијата:** допрете го  на тајмерот.  се појавува. Кога показното светло на ринглата започнува

да трепка, започнува одбројувањето нанапред. Екранот се менува меѓу  и избројаното време (во минути).



### За да го видите колку долго работи

**ринглата:** допрете го  за да ја поставите ринглата. Показното светло на ринглата започнува да трепка. Екранот покажува колку долго работи ринглата.

**За да ја исклучите функцијата:** допрете го , а потоа допрете го  или . Показното светло на ринглата се гаси.

### • Потсетник во минути

Можете да ја користите оваа функција кога површината за готвење е вклучена и кога не работат ринглите. На екранот за поставката за јачина на топлината се прикажува .

**За да ја вклучите функцијата:** допрете го , а потоа допрете го  или  на тајмерот за да го поставите времето. Кога ќе заврши времето, се огласува звучен сигнал и **00** трепка.

**За да го запрете звукот:** допрете го .



Оваа функција не влијае врз работата на ринглите.

## 5.10 Пауза

Оваа функција ги поставува сите рингли да работат на најмала јачина.

Кога функцијата работи, сите други симболи на контролните плочи се заклучени.

Функцијата не ги запира функциите на тајмерот.

**1. За да ја активирате функцијата:** притиснете .

 се вклучува. Поставката за јачина е намалена на 1.



**2. За да ја деактивирате функцијата:** притиснете .

Претходната поставка за топлина се појавува.

## 5.11 Заклучување

Можете да ја заклучите контролната табла додека работи ринглата. Тоа спречува случајна промена на поставената јачина на топлината.

**Прво поставете ја јачината на топлината.**

**За вклучување на функцијата:** допрете   се пали за 4 секунди. Тајмерот останува вклучен.





**За исклучување на функцијата:** допрете го . Се пали претходната поставка за јачина.











Кога ќе ја исклучите површината за готвење, се исклучува и оваа функција.

## 5.12 Уред за безбедност на деца

Оваа функција спречува случајно работење на површината за готвење.

**За да ја активирате функцијата:** активирајте ја површината за готвење со . Не поставувајте ја јачината на топлината. Допирајте го  4 секунди.  се вклучува. Исклучете ја површината за готвење со .





**За да ја деактивирате функцијата:** активирајте ја површината за готвење со . Не поставувајте ја јачината на топлината. Допирајте го  4 секунди.  се вклучува. Исклучете ја површината за готвење со .



**За да ја прескокеите оваа функција само за едно готвење:** активирајте ја површината за готвење со .  се вклучува. Допирајте го  4 секунди. **Поставете ја јачината на топлината за 10 секунди.** Сега можете да ракувате со површината за готвење. Кога ќе ја деактивирате површината за готвење со , функцијата повторно работи.

## 5.13 OffSound Control (Вклучување и исклучување на звучните сигнали)

Исклучете ја површината за готвење.

Допрете го  во траење од 3 секунди.

Екранот се пали и се гаси. Допрете на  3 секунди.  или  се пали. Допрете на  на тајмерот и одберете едно од следниве:

-  - звучните сигнали се исклучуваат
-  - звучните сигнали се вклучуваат

За да ја потврдите селекцијата почекајте додека површината за готвење не се исклучи автоматски.

Кога оваа функција е поставена на  звучните сигнали можете да ги слушнете само кога:

- го допирате 
- Потсетник во минути паѓа
- Тајмер за одбројување паѓа
- сте ставиле нешто на контролната табла.

## 5.14 Управ. со енергијата

Ако повеќе рингли се активни и потрошената електрична енергија ги надминува ограничувањата на напојувањето, функцијата ја дели расположливата јачина меѓу сите рингли (поврзани со истата фаза). Плочата за готвење ги контролира поставките за јачина на топлината за да ги заштити осигурувачите на инсталацијата во куќата.

- Ринглите се групирани според местото и бројот на фазите на плочата за готвење. Секоја фаза има максимална електрична моќност од (3700 W). Ако плочата за готвење го достигне ограничувањето на максималната достапна јачина во една фаза, јачината на ринглите автоматски се намалува.
- Секогаш се дава предност на поставката за јачина на топлината на ринглата која е избрана последна. Преостанатата јачина се дели меѓу претходно активираните рингли по обратен редослед на избор.
- Екранот за поставката за јачина на топлината на ринглите со намалена јачина се менува меѓу првично

одбраната поставка за јачина на топлината и намалената поставка за јачина на топлината.

- Почекајте додека екранот не престане да трепка или не ја намали поставката за јачина на топлината на ринглата која е избрана последна. Ринглите ќе продолжат да работат со намалената поставка за јачина на топлината. Променете ги поставките за јачината на топлината на ринглите рачно доколку е неопходно.

Погледнете ја илустрацијата за можни комбинации при кои јачината може да се дистрибуира меѓу ринглите.

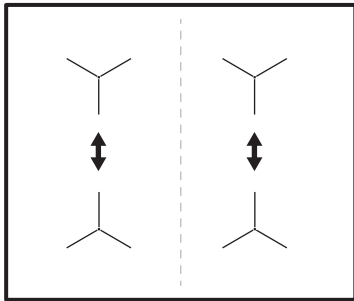

## 5.15 Hob<sup>2</sup>Hood

Тоа е напредна автоматска функција која ја поврзува плочата за готвење со специјален поклопец. И плочата за готвење и поклопецот имаат инфра-црвен сигнален комуникатор. Брзината на вентилаторот е автоматски одредена врз основа на поставката на режимот и температурата на најжешкиот сад на плочата за готвење. Исто така, можете да работите со вентилаторот рачно од плочата за готвење.



Кај повеќето поклопци далечинскиот систем е вклучен на почеток. Во случај да е исклучен, активирајте го пред да ја користите функцијата. За повеќе информации видете во упатството за употреба на поклопецот.

**Автоматско работење на функцијата**  
За работа со функцијата, автоматски поставете го автоматскиот режим на Н1 –

Н6. Плочата за готвење е почетно поставена на Н5. Аспираторот реагира секогаш кога ќе работите со плочата за готвење. Плочата за готвење ја препознава температурата на садот за готвење автоматски и ја прилагодува брзината на вентилаторот.

### Автоматски режими





	Автоматско светло	Вриење <sup>е1)</sup>	Пржење <sup>е2)</sup>
Н0	Исклучи	Исклучи	Исклучи
Н1	Вклучи	Исклучи	Исклучи
Н2 <sup>3)</sup>	Вклучи	Брзина на вентилатор 1	Брзина на вентилатор 1
Н3	Вклучи	Исклучи	Брзина на вентилатор 1
Н4	Вклучи	Брзина на вентилатор 1	Брзина на вентилатор 1
Н5	Вклучи	Брзина на вентилатор 1	Брзина на вентилатор 2
Н6	Вклучи	Брзина на вентилатор 2	Брзина на вентилатор 3

<sup>1)</sup> Плочата за готвење го детектира процесот на вриење и ја активира брзината на вентилаторот според автоматскиот режим.

<sup>2)</sup> Плочата за готвење го детектира процесот на пржење и ја активира брзината на вентилаторот според автоматскиот режим.

<sup>3)</sup> Овој режим го вклучува вентилаторот и светлото и не се потпира врз температурата.

### Менување на автоматскиот режим

1. Исклучете ја плочата за готвење.
2. Притиснете  околу 3 секунди. Екранот се пали и се гаси.
3. Притиснете  околу 3 секунди.
4. Допрете  неколкупати додека не се вклучи .
5. Допрете  на Тајмерот за да одберете автоматски режим.







За да ракувате со поклопецот директно на панелот на поклопецот исклучете го автоматскиот режим на функцијата.



Кога ќе завршите со готвење и ќе ја исклучите површината за готвење, вентилаторот на поклопецот може се уште да работи некое време. Потоа системот го деактивира автоматски вентилаторот и спречува случајно активирање на вентилаторот во наредните 30 секунди.

### Рачно ракување со брзината на вентилаторот

Можете да ја ракувате функцијата и рачно. За да го направите тоа, допрете  кога е активна површината за готвење. Тоа го исклучува автоматското работење на функцијата и во овозможува да ја промените брзината на вентилаторот рачно. Кога притискате на  ја покачувате за еднаш брзината на вентилаторот. Кога ќе стигнете до интензивно ниво и

притиснете повторно на  ќе ја подесите брзината на вентилаторот на 0 со што се деактивира вентилаторот на поклопецот. За повторно да го стартувате вентилаторот со брзина на вентилатор 1 допрете .



За да го активирате автоматското работење на функцијата деактивирајте ја плочата за готвење и повторно активирајте ја.

### Активирање на светилката

Можете да ја поставите површината за готвење автоматски да го активира светлото секогаш кога ја активирате површината за готвење. За да го направите тоа поставете го автоматскиот режим на H1 – H6.



Светилката на поклопецот се деактивира 2 минути по деактивирањето на плочата за готвење.

## 6. НАПОМЕНИ И КОРИСНИ СОВЕТИ



### ПРЕДУПРЕДУВАЊЕ!

Видете во поглавјата за заштита и сигурност.

### 6.1 Садови за готвење



За индуктивни рингли, силно електромагнетно поле ја создава топлината во садовите за готвење многу брзо.

Користете ги индуктивните рингли со соодветни садови за готвење.

- За да се спречи прегревање и да се подобри работата на ринглите, садовите за готвење мора да бидат што е можно подебели и рамни.

- Осигурете се дека дното на садовите за готвење се чисти и суви пред да ги ставите на површината на плочата за готвење.
- Секогаш внимавајте да не го лизгате или триете садот за готвење на рабовите и аглиите на стаклото бидејќи може да се скрши или оштети стаклената површина.

### Материјал на садовите за готвење

- **погоден:** лиено железо, челик, емајлиран челик, челик што не `рѓосува, повеќеслојно дно (означено како погодено од производителот).
- **непогоден:** алуминиум, бакар, бронза, стакло, керамика, порцелан.

**Садовите за готвење се погодни за индуктивната плоча за готвење ако:**

- водата врие многу брзо на рингла поставена на највисоката поставка за јачина на топлината.
- магнет се привлекува на дното на садот за готвење.

#### Димензии на садовите за готвење

- Индуктивните рингли автоматски се прилагодуваат на димензиите на дното на садот за готвење. Видете во „Технички податоци“ > „Спецификација за рингли“ за правилни димензии на садовите за готвење. Ставете го садот за готвење директно во центарот на одбраната рингла.
- Ефикасноста на ринглата е поврзана со дијаметарот на садот за готвење. За оптимален пренос на топлина користете сад за готвење со дијаметар на дно сличен на големината на ринглата (односно максималната вредност на дијаметарот на садовите за готвење во „Технички податоци“ > „Спецификација за рингли“).
  - Садот за готвење со дијаметар којшто е помал од големината на соодветната рингла добива само дел од енергијата којашто ја испушта ринглата што резултира со побавно загревање.
  - Заради безбедносни причини и за постигнување оптимални резултати од готвењето, не користете садови за готвење поголеми од наведеното во „Спецификации на ринглите“. Избегнувајте да ги држите садовите за готвење во близина на контролната плоча во текот на готвењето. Тоа може да влијае на функционирањето на контролната плоча или ненамерно да ги вклучи функциите на површината за готвење.



Видете во „Технички податоци“.

## 6.2 Звуци за време на работата



Звучите се нормални и не се знак за неисправност. Звучите на садовите за готвење може да се разликуваат во зависност од материјалот на садовите за готвење и нивото на јачина.

#### Звуци поврзани со садовите за готвење:

- звук на пукање: садот за готвење е направен од различни материјали (сендвич конструкција).
- звук на свиркање: ја користите ринглата на голема јачина и садовите за готвење се направени од различни материјали (сендвич конструкција).
- сунење: користите високо енергетско ниво.

#### Звуци поврзани со ринглата:

- кликање: се појавува електрично префрлување.
- пиштење, брмчење: вентилаторот работи.
- ритмички звук: откриени се садови за готвење.

## 6.3 Ќко Timer (Еколошки тајмер)

За да заштеди енергија, грејачот на ринглата се исклучува пред звучите на тајмерот за одбројување. Разликата во времето на работа зависи од нивото на поставка на топлината и од должината на готвењето.

## 6.4 Поедноставен водич за готвење

Односот меѓу поставката на температурата и потрошувачката на струја на ринглата не е линеарен. Кога ќе ја зголемите температурата, потрошувачката на струја на ринглата не се зголемува пропорционално. Тоа значи дека рингла поставена на средна температура користи помалку од половина од моќноста.



Податоците во табелата се само насоки.

Поставки за подгревање	Употребете за да:	Време (мин)	Совети
U - 1	Чувајте ја зготвената храна топла.	како што е неопходно	Ставете капак на садот за готвење.
1 - 3	Hollandaise сос; топење: путер, чоколадо, желатин.	5 - 25	Промешувајте одвреме-навреме.
2 - 3	Зацврстување: меки омлети, печени јајца.	10 - 40	Готвење покриено со капак.
3 - 5	Крчкање ориз и јадења со млеко, подгревање готови јадења.	25 - 50	Додајте најмалку двапати повеќе течност од количината на оризот, мешајте ги јадењата со млеко на половина на готвењето.
5 - 7	Варете зеленчук, риба, месо.	20 - 45	Додадете неколку лажици вода. Проверете ја количината на вода за време на процесот.
7 - 9	Гответе на пареа компири и друг зеленчук.	20 - 60	Покријте го дното на тенџерето со 1-2 см вода. Проверете го нивото на водата за време на процесот. Држете го капакот на тенџерето.
7 - 9	Гответе поголеми количини храна, чорби и супи.	60 - 150	До 3 l течност плус состојки.
9 - 12	Лесно пржење: шницла, телешко кордон блу, котлети, ризоли, колбаси, црн дроб, запршка, јајца, палачинки, крофни.	како што е неопходно	Превртете кога е потребно.
12 - 13	Интензивно пржење, пржен рендан компир, шницли.	5 - 15	Превртете кога е потребно.
14	Сварете вода, гответе тестенини, спржете месо (гулаш, печење), пржете компир во фритеза.		
<b>P</b>	Варење големи количества вода. PowerBoost е вклучена.		

## 6.5 Препораки и совети за Hob<sup>2</sup>Hood

Кога ракувате со плочата за готвење со функцијата:

- Заштитете ја плочата на аспираторот од директна светлина.
- Не ставајте халогена светилка на плочата на аспираторот.
- Не ја покривајте плочата на плочата за готвење.
- Не го прекинувајте сигналот помеѓу плочата за готвење и поклопецот (на пример со рака или со рачка од сад за готвење или висок лонец). Видете ја сликата.

## Аспираторот на сликата подолу е само за илустрација.





Другите далечинско - управувани апарати може да го блокираат сигналот. Не користете таков апарат блиску до плочата за готвење кога е вклучен Hob<sup>2</sup>Hood.

### Аспиратори со функција Hob<sup>2</sup>Hood

За да ја најдете целата низа аспиратори кои работат со оваа функција, видете ја нашата Интернет-страница. Аспираторите Electrolux кои работат со оваа функција мора да го имаат симболот .

## 7. НЕГА И ЧИСТЕЊЕ

### ПРЕДУПРЕДУВАЊЕ!

Видете во поглавјата за заштита и сигурност.

### 7.1 Општи информации

- Чистете ја површината за готвење по секоја употреба.
- Секогаш употребувајте садови за готвење со чисто дно.
- Гребаниците или темните дамки на површината немаат ефект на тоа како функционира површината за готвење.
- Користете специјално средство за чистење наменето за површината на плочата за готвење.
- Секогаш користете стругалка препорачана за плочи за готвење со стаклена површина. Користете ја стругалката само како дополнителна алатка за чистење на стаклото по стандардната процедура за чистење.

### ПРЕДУПРЕДУВАЊЕ!

Не користете ножеви или други остри метални алатки за чистење на стаклената површина.

### 7.2 Чистење на плочата за готвење

- **Веднаш отстранете:** стопена пластика, пластична фолија, сол, шеќер и храна со шеќер, во спротивно, нечистотијата може да ја оштети плочата за готвење. Внимавајте да не се изгорите. Ставете го специјалното стругало за чистење на плочата на стаклената површина под остар агол и движете го сечивото по површината.
- **Извадете ги откако апаратот е доволно изладен:** прстени од бигор, вода, дамки од маснотии, светкави метални промени на бојата. Чистете ја плочата за готвење со влажна крпа и неабразивен детергент. По чистењето, избришете ја плочата за готвење со мека крпа.
- **Отстранување светкави метални промени на бојата:** користете раствор од вода и оцет и чистете ја стаклената површина со крпа.

## 8. РЕШАВАЊЕ ПРОБЛЕМИ

### ПРЕДУПРЕДУВАЊЕ!

Видете во поглавјата за заштита и сигурност.

### 8.1 Што да се направи ако...

Проблем	Можна причина	Решение
Не можете да ја вклучите или да ракувате со плочата за готвење.	Плочата за готвење не е поврзана со електрично напојување или не е правилно поврзана.	Проверете дали плочата за готвење е правилно поврзана со електрично напојување.
	Избил осигурувач.	Уверете се дека осигурувачот е причината за неисправноста. Ако осигурувачот постојано избива, стапете во контакт со квалификуван електричар.
	Не ја поставивте поставката за јачина на топлината за 10 секунди.	Повторно вклучете ја плочата за готвење и поставете ја поставката за јачина на топлината за помалку од 10 секунди.
	Сте допреле 2 или повеќе сензорски полиња во исто време.	Допрете само едно сензорско поле.
	Пауза е во функција.	Видете во „Пауза“.
Можете да слушнете постојан звучен сигнал.	Има вода или масни дамки на контролната плоча.	Исчистете ја контролната плоча.
	Електричното поврзување е неправилно.	Исчистете ја плочата за готвење од електричното напојување. Зборувајте со квалификуван електричар за да ја провери инсталацијата.
	Сте ставиле нешто на едно или повеќе сензорски полиња.	Отстранете го предметот од сензорските полиња.
	Плочата за готвење се исклучува.	Отстранете го предметот од сензорското поле.
	Сте ставиле нешто на сензорското поле  .	Отстранете го предметот од сензорското поле.
Не се пали показното светло за преостаната топлина.	Ринглата не е жешка затоа што работела само кратко време или е оштетен сензорот.	Ако ринглата работела доволно долго за да биде жешка, разговарајте со овластен сервисен центар.
Нов <sup>2</sup> Hood не работи.	Сте ја покриле контролната плоча.	Отстранете го предметот од контролната плоча.

Проблем	Можна причина	Решение
	Користите многу високо тенџере кое го блокира сигналот.	Користете помало тенџере, променете ја ринглата или работете рачно со аспираторот.
Автоматско загревање не работи.	Поставена е највисоката поставка за јачина на топлината.	Највисоката поставка за јачина на топлината ја има истата моќност како функцијата.
	Ринглата е жешка.	Оставете ја ринглата да се излади доволно.
Поставката за јачина на топлината се менува меѓу двете нивоа.	Управ. со енергијата е во функција.	Видете во „Секојдневна употреба“.
Контролната плоча станува жешка на допир.	Садот за готвење е преголем или го ставате преблиску до контролната плоча.	Големите садови за готвење ставајте ги на задните рингли, ако е можно.
Нема звук кога ги допирате сензорските полиња на таблата.	Звучите се исклучени.	Вклучете ги звучите. Видете во „Секојдневна употреба“.
<b>L</b> се вклучува.	Уред за безбедност на деца или Заклучување работи.	Видете во „Секојдневна употреба“.
<b>F</b> се вклучува.	Нема сад за готвење на ринглата.	Ставете сад за готвење на ринглата.
	Садот за готвење е несоодветен.	Користете садови за готвење соодветни за индуктивната плоча за готвење. Видете во „Напомени и корисни совети“.
	Пречникот на дното на садот за готвење е премал за ринглата.	Користете сад за готвење со точни димензии. Видете во „Технички податоци“.
Загревањето трае долго време.	Садовите за готвење се премали и добиваат само дел од енергијата што ја испушта ринглата.	За оптимален пренос на топлина користете сад за готвење со дијаметар на дно сличен на големината на ринглата (односно максималната вредност на дијаметарот на садовите за готвење во „Технички податоци“ > „Спецификација за рингли“).
<b>E</b> и се прикажува број.	Има грешка кај плочата за готвење.	Исклучете ја плочата за готвење и вклучете ја повторно по 30 секунди. Ако <b>E</b> се вклучи повторно, исклучете ја плочата за готвење од електричното напојување. По 30 секунди, повторно вклучете ја плочата за готвење. Ако повторно се појави проблемот, контактирајте со овластен сервисен центар.

## 8.2 Ако не можете да најдете решение...

Ако не можете самите да го решите проблемот, обратете се кај Вашиот дилер или во овластениот сервисен центар. Дадете ги податоците од плочката со спецификации. Дадете го и трицифрениот азбучен код за стаклокерамиката (се наоѓа во аголот на стаклената површина) и

пораката за грешка која се појавува. Проверете дали правилно сте ракувале со плочата. Во противно, сервисирањето од сервисен техничар или дилер нема да биде бесплатно, дури и за време на периодот на гаранција. Информацијата за гарантниот период и овластените сервисни центри се во гаранциската книшка.

## 9. ТЕХНИЧКИ ПОДАТОЦИ

### 9.1 Плочка со спецификации

Модел EIV6340X:  
Тур 61 B4A 01 AA  
Индукција 7.35 kW  
Сер.бр. ....  
ELECTROLUX

PNC 949 492 869 00  
220 - 240 V / 400 V 2N, 50 - 60 Hz  
Произведено во: Романија  
7.35 kW



### 9.2 Спецификации за ринглите

Рингла	Номинална моќност (поставка за максимална топлина) [W]	PowerBoost [W]	PowerBoost максимално траење [мин]	Дијаметар на сад за готвење [мм]
Лев преден	2300	3200	10	125 - 210
Лев заден	2300	3200	10	125 - 210
Десен преден	1400	2500	4	125 - 145
Десен заден	1800	2800	10	145 - 180

Јачината на ринглите може во мал обем да се разликува до споредба со податоците во табелата. Се менува со материјалот и димензиите на садовите за готвење.

За оптимален пренос на топлина и резултат од готвењето користете садови

со дијаметар на дно сличен на големината на ринглата (односно максималната вредност на дијаметарот на садовите за готвење во табелата). Не користете садови за готвење поголеми од дијаметарот на ринглата.

## 10. ЕНЕРГЕТСКА ЕФИКАСНОСТ

## 10.1 Информации за производ според Регулативата на ЕУ за екодизајн

Идентификација на модел	EIV6340X	
Тип на плоча за готвење	Вградена плоча за готвење	
Број на рингли	4	
Технологија на подгревање	Индукција	
Дијаметар на кружни рингли (Ø)	Лев преден	21.0 см
	Лев заден	21.0 см
	Десен преден	14.5 см
	Десен заден	18.0 см
Потрошувачка на енергија по рингла (EC electric cooking)	Лев преден	178.4 Wh/kg
	Лев заден	178.4 Wh/kg
	Десен преден	183.2 Wh/kg
	Десен заден	184.9 Wh/kg
Потрошувачка на енергија на плочата за готвење (EC electric hob)	181.2 Wh/kg	

IEC / EN 60350-2 - Електрични апарати за готвење за домаќинства - Дел 2: Плочи за готвење - методи за мерење на резултатите.

Мерките за енергија коишто се однесуваат на зоната за готвење се идентификувани преку ознаки на соодветните рингли.

### 10.2 Штеди енергија

Можете да заштедите енергија за време на секојдневното готвење ако ги следите советите подолу.

- Кога загревате вода, користете само колку што ви треба.
- Ако е можно, секогаш ставајте ги капаците на садовите за готвење.
- Ставете го садот за готвење директно во центарот на одбраната рингла.
- Користете ја преостанатата топлина за да ја задржите храната топла или да ја стопите.

### 10.3 Информации за производот за потрошувачката на енергија и максималното време за постигнување на применливиот режим со мала моќност

Потрошувачка на енергија со исклучен режим	0.3 W
Максимално време потребно за опремата автоматски да го достигне применливиот режим со мала моќност	2 мин

## 11. ГРИЖА ЗА ОКОЛИНАТА

Рециклирајте ги материјалите со симболот . Ставете ја амбалажата во соодветни контејнери за да ја рециклирате. Помогнете во заштитата на животната средина и човековото здравје и рециклирајте го отпадот од електрични и

електронски апарати. Не фрлајте ги апаратите озанчени со симболот  во отпадот од домаќинството. Вратете го производот во вашиот локален капацитет за рециклирање или контактирајте ја вашата општинска канцеларија.

**Witamy w świecie marki Electrolux! Dziękujemy za wybór naszego urządzenia.**



Wskazówki dotyczące użytkowania, broszury, pomoc w rozwiązywaniu problemów oraz informacje dotyczące serwisu i napraw:  
[www.electrolux.com/support](http://www.electrolux.com/support)

Producent zastrzega sobie możliwość wprowadzenia zmian bez wcześniejszego powiadomienia.

## SPIS TREŚCI

1. INFORMACJE DOTYCZĄCE BEZPIECZEŃSTWA.....	166
2. WSKAZÓWKI DOTYCZĄCE BEZPIECZEŃSTWA.....	169
3. INSTALACJA.....	171
4. OPIS PRODUKTU.....	173
5. CODZIENNE UŻYTKOWANIE.....	174
6. WSKAZÓWKI I PORADY.....	180
7. PIELĘGNACJA I CZYSZCZENIE.....	182
8. ROZWIĄZYWANIE PROBLEMÓW.....	182
9. DANE TECHNICZNE.....	184
10. EFEKTYWNOŚĆ ENERGETYCZNA.....	185
11. OCHRONA ŚRODOWISKA.....	186

## 1. ⚠ INFORMACJE DOTYCZĄCE BEZPIECZEŃSTWA

Przed przystąpieniem do instalacji i rozpoczęciem eksploatacji urządzenia należy uważnie zapoznać się z dołączoną instrukcją obsługi. Producent nie odpowiada za obrażenia ciała ani szkody spowodowane nieprawidłową instalacją lub eksploatacją urządzenia. Należy zachować instrukcję obsługi w bezpiecznym i łatwo dostępnym miejscu w celu wykorzystania w przyszłości.

### 1.1 Bezpieczeństwo dzieci i osób o ograniczonych zdolnościach ruchowych

- Urządzenie mogą obsługiwać dzieci po ukończeniu ósmego roku życia oraz osoby o ograniczonych zdolnościach fizycznych, sensorycznych lub umysłowych, a także nieposiadające odpowiedniej wiedzy lub doświadczenia, jeśli będą one nadzorowane lub zostaną poinstruowane w zakresie bezpiecznego korzystania z urządzenia i będą

świadome związanych z tym zagrożeń. Dzieci w wieku poniżej 8 lat i osoby o znacznym stopniu niepełnosprawności nie powinny zbliżać się urządzenia, jeśli nie znajdują się pod stałym nadzorem.

- Należy dopilnować, aby dzieci nie bawiły się urządzeniem .
- Przechowywać opakowanie w miejscu niedostępnym dla dzieci lub zutylizować je w odpowiedni sposób.
- **OSTRZEŻENIE:** Podczas działania urządzenia jego nieosłonięte elementy nagrzewają się do wysokiej temperatury. Dzieci i zwierzęta domowe nie powinny się zbliżać do pracującego lub stygnącego urządzenia.
- Jeśli urządzenie wyposażono w blokadę uruchomienia, zaleca się jej włączenie.
- Dzieci nie powinny zajmować się czyszczeniem ani konserwacją urządzenia bez odpowiedniego nadzoru.

## **1.2 Ogólne zasady bezpieczeństwa**

- Urządzenie jest przeznaczone wyłącznie do stosowania w kuchni.
- Urządzenie przeznaczone jest do użytku domowego w pomieszczeniach zamkniętych.
- Urządzenie można użytkować w biurach, pokojach hotelowych, pokojach w pensjonatach, domach dla gości w gospodarstwach rolnych i innych podobnych miejscach, gdzie użytkowanie nie przekracza średniego poziomu użytkowania w gospodarstwie domowym.
- **OSTRZEŻENIE:** Podczas działania urządzenia jego nieosłonięte elementy nagrzewają się do wysokiej temperatury. Należy zachować ostrożność, aby nie dotknąć elementów grzejnych.
- **OSTRZEŻENIE:** Pozostawienie bez nadzoru potraw zawierających tłuszcz lub olej na włączonej płycie grzejnej może być przyczyną pożaru.
- Dym wskazuje na przegrzanie. Nigdy nie używać wody do gaszenia pożaru przygotowywanej żywności. Wyłączyć

urządzenie i przykryć płomień np. kocem przeciwpożarowym lub pokrywą.

- **OSTRZEŻENIE:** Urządzenia nie wolno zasilać przez zewnętrzny wyłącznik, np. programator czasowy, ani ze źródła zasilania często wyłączanego przez zakład energetyczny.
- **PRZESTROGA:** Proces gotowania musi być nadzorowany. Należy zapewnić stały nadzór nad krótkim gotowaniem.
- **OSTRZEŻENIE:** Zagrożenie pożarem: Nie przechowywać przedmiotów na powierzchni gotowania.
- Na powierzchni płyty grzejnej nie wolno kłaść przedmiotów metalowych, jak sztućce lub pokrywki do garnków, ponieważ mogą one bardzo się rozgrzać.
- Nie uruchamiać urządzenia przed zainstalowaniem go w zabudowie.
- Urządzenia nie wolno czyścić myjką parową ani wodą pod ciśnieniem.
- Po zakończeniu gotowania należy wyłączyć pole grzejne za pomocą elementu sterującego. Nie polegać na działaniu układu wykrywania obecności naczyń.
- **OSTRZEŻENIE:** Jeśli na powierzchni pojawią się pęknięcia, należy wyłączyć urządzenie, aby uniknąć zagrożenia porażeniem prądem elektrycznym. Jeśli urządzenie podłączono bezpośrednio do skrzynki przyłączonej, należy wyłączyć bezpiecznik, aby odłączyć zasilanie urządzenia. W obu przypadkach należy skontaktować się z autoryzowanym centrum serwisowym.
- Jeśli przewód zasilający uległ uszkodzeniu, należy zlecić jego wymianę producentowi urządzenia, autoryzowanemu centrum serwisowemu lub też innej kompetentnej osobie, aby uniknąć niebezpieczeństwa.
- **OSTRZEŻENIE:** Używać wyłącznie osłon do płyty grzejnej wyprodukowanych przez producenta urządzenia lub wskazanych jako odpowiednie przez producenta urządzenia w instrukcji obsługi, lub dostarczonych razem z



urządzeniem. Użycie nieodpowiednich osłon może skutkować wypadkiem.

## 2. WSKAZÓWKI DOTYCZĄCE BEZPIECZEŃSTWA

### 2.1 Instalacja

#### OSTRZEŻENIE!

Urządzenie może zainstalować i podłączyć wyłącznie wykwalifikowana osoba.

#### OSTRZEŻENIE!

Występuje zagrożenie odniesieniem obrażeń lub uszkodzeniem urządzenia.

- Usunąć wszystkie elementy opakowania.
- Nie instalować ani nie używać uszkodzonego urządzenia.
- Należy postępować zgodnie z instrukcją instalacji dołączoną do urządzenia.
- Zachować minimalne odstępów od innych urządzeń i mebli.
- Zachować ostrożność podczas przenoszenia urządzenia, ponieważ jest ono ciężkie. Należy zawsze stosować rękawice ochronne i mieć na stopach pełne obuwie.
- Po przycięciu zabezpieczyć krawędzie szafki przed pęcznieniem od wilgoci za pomocą odpowiedniego uszczelnacza.
- Zabezpieczyć spód urządzenia przed dostępem pary i wilgoci.
- Nie instalować urządzenia przy drzwiach ani pod oknem. Zapobiegnie to możliwości strącenia gorącego naczynia z urządzenia przy otwieraniu okna lub drzwi.
- W dolnej części każdego urządzenia znajdują się wentylatory chłodzące.
- Jeśli urządzenie zainstalowano nad szufladą:
  - Nie przechowywać drobnych elementów ani arkuszy papieru, które mogłyby zostać wciągnięte, uszkadzając wentylatory chłodzące lub obniżając wydajność układu chłodzenia.
  - Zachować odstęp co najmniej 2 cm między dolną częścią urządzenia a

elementami przechowywanymi w szufladzie.

- Usunąć wszystkie przegrody zamontowane w szafce pod urządzeniem.

### 2.2 Podłączenie elektryczne

#### OSTRZEŻENIE!

Występuje zagrożenie pożarem i porażeniem prądem elektrycznym.

- Wszystkie połączenia elektryczne powinny być wykonane przez wykwalifikowanego elektryka.
- Urządzenie należy uziemić.
- Przed wykonaniem jakiegokolwiek czynności upewnić się, że urządzenie jest odłączone od zasilania.
- Upewnić się, że parametry na tabliczce znamionowej odpowiadają parametrom znamionowym źródła zasilania.
- Upewnić się, że urządzenie jest prawidłowo zainstalowane. Luźny lub niewłaściwy przewód zasilający bądź wtyczka (jeśli dotyczy) może być przyczyną przegrzania się styków.
- Użyć odpowiedniego przewodu zasilającego.
- Nie dopuszczać do splątania się przewodu zasilającego.
- Upewnić się, że zainstalowano zabezpieczenie przed porażeniem prądem.
- Użyć zacisku odciążającego na przewodzie.
- Podczas podłączania urządzenia do gniazda sieciowego upewnić się, że przewód zasilający lub jego wtyczka (jeśli dotyczy) nie będzie dotykać rozgrzanych elementów urządzenia lub naczyń.
- Nie stosować rozgałęźników ani przedłużaczy.
- Należy uważać, aby nie uszkodzić wtyczki (jeśli dotyczy) ani przewodu zasilającego. Wymianę uszkodzonego przewodu zasilającego należy zlecić

- autoryzowanemu centrum serwisowemu lub wykwalifikowanemu elektrykowi.
- Zarówno dla elementów znajdujących się pod napięciem, jak i zaizolowanych części, zabezpieczenie przed porażeniem prądem należy zamocować w taki sposób, aby nie można go było odłączyć bez użycia narzędzi.
  - Podłączyć wtyczkę do gniazda elektrycznego dopiero po zakończeniu instalacji. Należy zadbać o to, aby po zakończeniu instalacji urządzenie wtyczka przewodu zasilającego była łatwo dostępna.
  - Jeśli gniazdo elektryczne jest obluźwane, nie wolno podłączać do niego wtyczki.
  - Odłączając urządzenie, nie należy ciągnąć za przewód zasilający. Należy zawsze ciągnąć za wtyczkę sieciową.
  - Konieczne jest zastosowanie odpowiednich wyłączników obwodu zasilania: wyłączników automatycznych, bezpieczników topikowych (typu wykręcanego – wyjmowanych z oprawki), wyłączników różnicowoprądowych oraz styczników.
  - W instalacji elektrycznej należy stosować wyłącznik obwodu umożliwiający odłączenie urządzenia od zasilania na wszystkich biegunach. Wyłącznik obwodu musi mieć rozwarście styków wynoszące minimum 3 mm.

### 2.3 Sposób użytkowania

#### OSTRZEŻENIE!

Występuje zagrożenie odniesieniem obrażeń, oparzeniem i porażeniem prądem elektrycznym.

- Nie zmieniać parametrów technicznych urządzenia.
- Przed pierwszym użyciem należy usunąć wszystkie opakowania, etykiety i folię ochronną (jeśli dotyczy).
- Upewnić się, że otwory wentylacyjne są drożne.
- Nie pozostawiać urządzenia bez nadzoru podczas pracy.
- Po każdym użyciu wyłączyć pole grzejne.
- Nie kłaść sztućców ani pokrywek naczyń na polach grzejnych. Mogą one się mocno rozgrzać.

- Nie wolno obsługiwać urządzenia mokrymi rękami lub gdy ma ono kontakt z wodą.
- Nie używać urządzenia jako powierzchni roboczej ani miejsca do przechowywania.
- Jeśli powierzchnia urządzenia jest pęknięta, należy natychmiast odłączyć urządzenie od źródła zasilania. Ma to zapobiec porażeniu prądem elektrycznym.
- Gdy urządzenie jest włączone, użytkownicy z wszczepionym rozrusznikiem serca nie powinni zbliżać się do indukcyjnych pól grzejnych na odległość mniejszą niż 30 cm.
- Gorący olej może przyskać podczas wkładania do niego żywności.
- Nie używać folii aluminiowej ani innych materiałów między powierzchnią gotowania a naczyniami, chyba że producent urządzenia określił inaczej.
- Należy stosować wyłącznie akcesoria zalecane do tego urządzenia przez producenta.

#### OSTRZEŻENIE!

Ryzyko pożaru i wybuchu.

- Pod wpływem wysokiej temperatury tłuszcz i olej mogą uwalniać łatwopalne opary. Nie zbliżać płomienia ani rozgrzanych przedmiotów do tłuszczu i oleju podczas gotowania.
- Może dojść do samozapłonu oparów wydzielanych z bardzo gorącego oleju.
- Zużyty olej z resztkami żywności może zapalić się w niższej temperaturze niż świeży olej.
- Nie umieszczać produktów łatwopalnych ani przedmiotów nasączonych łatwopalnymi produktami w pobliżu lub na urządzeniu.

#### OSTRZEŻENIE!

Zagrożenie uszkodzeniem urządzenia.

- Aby uniknąć poparzenia, nie należy stawiać gorących naczyń na panelu sterowania.
- Nie kłaść gorących pokrywek na szklanej powierzchni płyty grzejnej.
- Nie dopuszczać do wygotowania się potrawy.
- Uważać, aby nie upuścić przedmiotów lub naczyń na urządzenie. Powierzchnia może ulec uszkodzeniu.

- Nie włączać pól grzejnych z pustym naczyniem lub bez naczynia.
- Naczynia z żeliwa lub z uszkodzonym dnem mogą zarysować powierzchnie szklane/ceramiczne. Należy zawsze podnosić te przedmioty, gdy trzeba je przesunąć na powierzchnię gotowania.

## 2.4 Pielęgnacja i czyszczenie

- Aby zapobiec uszkodzeniu powierzchni urządzenia, należy regularnie ją czyścić.
- Przed rozpoczęciem czyszczenia urządzenia należy je wyłączyć i zaczekać, aż ostygnie.
- Wyczyścić urządzenie wilgotną, miękką ściereczką. Stosować wyłącznie obojętne detergenty. Nie używać produktów ściernych, myjek do szorowania, rozpuszczalników ani metalowych przedmiotów, chyba że określono inaczej.

## 2.5 Usługi

- Aby naprawić urządzenie, należy skontaktować się z autoryzowanym centrum serwisowym. Należy stosować wyłącznie oryginalne części zamienne.
- Informacja dotycząca oświetlenia w urządzeniu i elementów oświetleniowych

sprzedawanych osobno jako części zamienne: Zastosowane elementy oświetleniowe są przystosowane do pracy w wymagających warunkach fizycznych (temperatura, drgania, wilgotność) w urządzeniach domowych lub są przeznaczone do sygnalizacji stanu działania urządzenia. Nie są one przeznaczone do innych zastosowań i nie nadają się do oświetlania pomieszczeń domowych.

## 2.6 Utylizacja

### OSTRZEŻENIE!

Zagrożenie odniesieniem obrażeń lub uduszeniem.

- Aby uzyskać informacje dotyczące prawidłowej utylizacji tego produktu, należy skontaktować się z lokalnymi władzami.
- Odłączyć urządzenie od zasilania.
- Odciąć przewód zasilający blisko urządzenia i oddać do utylizacji.

# 3. INSTALACJA

### OSTRZEŻENIE!

Patrz rozdział dotyczący bezpieczeństwa.

## 3.1 Przed instalacją

Przed przystąpieniem do instalacji płyty grzejnej należy zapisać poniższe informacje umieszczone na tabliczce znamionowej. Tabliczka znamionowa znajduje się w dolnej części płyty grzejnej.

Numer seryjny .....

## 3.2 Płyty grzejne do zabudowy

Płyt grzejnych do zabudowy wolno używać dopiero po ich zamontowaniu w odpowiednich szafkach lub blatach roboczych spełniających wymogi stosownych norm.

## 3.3 Przewód zasilający

- Płyta grzejna jest wyposażona w przewód zasilający.
- Uszkodzony przewód należy wymienić na przewód zasilający następującego typu: H05V2V2-F które wytrzyma temperaturę co najmniej 90°C. Skontaktować się z autoryzowanym centrum serwisowym. Przewód zasilający może wymienić wyłącznie wykwalifikowany elektryk.

## 3.4 Montaż

Podczas instalacji należy obchodzić się z urządzeniem ostrożnie, aby uniknąć zgięcia lub uszkodzenia ramy.

Gdy montuje się płytę grzejną pod okapem należy zapoznać się z informacjami w instrukcji instalacji okapu na temat minimalnej odległości między urządzeniami.



Jeśli urządzenie jest zainstalowane nad szufladą, to podczas gotowania wentylator płyty grzejnej może nagrzewać przedmioty w szufladzie.

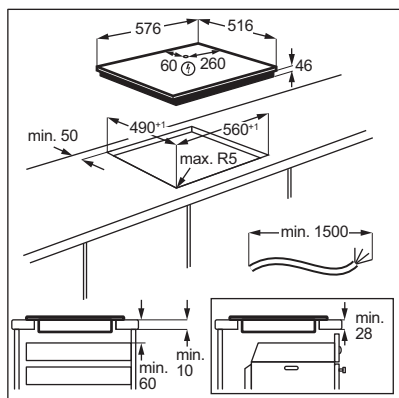

Znajdź film instruktażowy „Instalacja płyty indukcyjnej Electrolux – instalacja na blacie roboczym,” wpisując pełną nazwę pokazaną na poniższym rysunku.

 [www.youtube.com/electrolux](http://www.youtube.com/electrolux)  
[www.youtube.com/aeg](http://www.youtube.com/aeg)

How to install your Electrolux  
 Induction Hob - Worktop installation 

## 4. OPIS PRODUKTU

### 4.1 Układ powierzchni gotowania

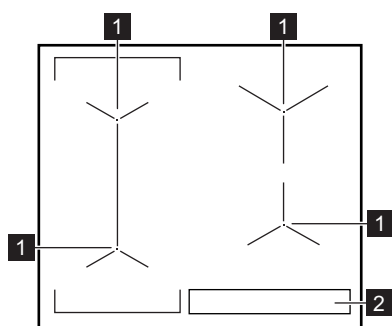

- 1 Indukcyjne pole grzejne
- 2 Panel sterowania

### 4.2 Układ panelu sterowania

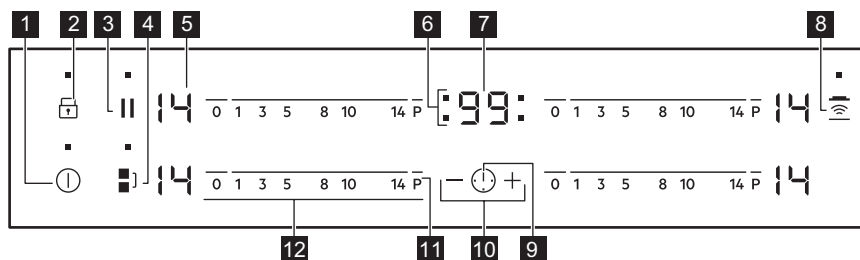

Urządzenie obsługuje się, dotykając pól czujników. Wyświetlacz, wskaźniki i sygnały dźwiękowe informują użytkownika o włączonych funkcjach.

Pole czujnika	Funkcja	Uwagi	
1	ⓘ	Wł./Wył.	Włączanie i wyłączanie płyty grzejnej.
2	🔒	Blokada/ Blokada uruchomienia	Blokowanie/odblokowanie panelu sterowania.
3		Pauza	Włączanie i wyłączanie funkcji.
4	⌘	Bridge	Włączanie i wyłączanie funkcji.
5	-	Wskaźnik mocy grzania	Pokazuje ustawienie mocy grzania.
6	-	Wskaźniki funkcji zegara dla poszczególnych pól grzejnych	Wskazują, dla którego pola ustawiono czas.
7	-	Wyświetlacz zegara	Pokazuje czas w minutach.

	Pole czujnika	Funkcja	Uwagi
8		Hob²Hood	Włączanie i wyłączanie trybu ręcznego funkcji.
9		-	Wybór pola grzejnego.
10		-	Przedłużanie lub skracanie czasu.
11		PowerBoost	Włączanie funkcji.
12	-	Pasek regulacji	Ustawianie mocy grzania.

### 4.3 Wskazania ustawień mocy grzania

Wskazanie	Opis
	Pole grzejne jest wyłączone.
	Pole grzejne jest włączone.
	Działa funkcja Pauza.
	Działa funkcja Automatyczne podgrzewanie.
	Działa funkcja PowerBoost.
	Nieprawidłowe działanie.
	OptiHeat Control (3-stopniowy wskaźnik ciepła resztkowego): gotowanie / podtrzymanie temperatury / ciepło resztkowe.
	Działa funkcja Blokada / Blokada uruchomienia.
	Na polu grzejnym umieszczono nieodpowiednie lub zbyt małe naczynie bądź nie umieszczono na nim żadnego naczynia.
	Działa funkcja Samoczynne wyłączenie.

## 5. CODZIENNE UŻYTKOWANIE

### OSTRZEŻENIE!

Patrz rozdział dotyczący bezpieczeństwa.

### 5.1 Włączanie i wyłączanie

Dotknąć na 1 sekundę, aby włączyć lub wyłączyć płytę grzejną.

### 5.2 Samoczynne wyłączenie

**Funkcja ta powoduje samoczynne wyłączenie płyty grzejnej, gdy:**

- wszystkie pola grzejne są wyłączone,
- po włączeniu płyty grzejnej nie zostanie ustawiona moc grzania,
- panel sterowania został zalany lub od ponad 10 sekund znajduje się na nim przedmiot (garnek, ściereczka itp). Rozlega się sygnał dźwiękowy i

urządzenie wyłącza się. Należy usunąć przedmiot lub wyczyścić panel sterowania.

- płyta ulega nadmiernemu rozgrzaniu (np. gdy wygotowała się zawartość naczynia). Przed ponownym użyciem płyty grzejnej odczekać, aż pole grzejne ostygnie.
- użyto nieodpowiedniego naczynia.

Wyświetla się symbol  i po upływie 2 minut pole grzejne wyłącza się samoczynnie.

- nie wyłączono pola grzejnego lub nie zmieniono mocy grzania. Po pewnym czasie wyświetla się  i urządzenie wyłącza się.

**Zależność między ustawieniem mocy grzania a czasem, po jakim wyłącza się płyta grzejna:**

Ustawienie mocy grzania	Płyta grzejna wyłącza się po
 1 - 3	6 godz.
4 - 7	5 godz.
8 - 9	4 godz.
10 - 14	1,5 godz.

### 5.3 Ustawianie mocy grzania

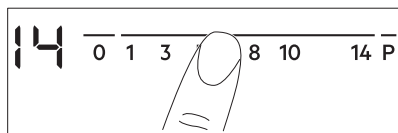

Aby wybrać lub zmienić ustawienie mocy grzania:

Dotknąć paska regulacji w miejscu odpowiadającym wybranej mocy grzania lub przesunąć palec wzdłuż paska regulacji w miejsce odpowiadające wybranej mocy grzania.



### 5.4 OptiHeat Control (3-stopniowy wskaźnik ciepła resztkowego)

#### OSTRZEŻENIE!

 /  /  Dopóki wskaźnik jest widoczny, istnieje ryzyko poparzenia ciepłem resztkowym.

Indukcyjne pola grzejne wytwarzają ciepło potrzebne do gotowania potraw bezpośrednio w dnie naczyń. Ciepło z naczynia podgrzewa płytę ceramiczną.

Wskaźniki te pojawiają się, gdy pole grzejne jest gorące. Pokazują one ciepło resztkowe aktualnie używanych pól grzejnych:

 - dalsze gotowanie,

 - podtrzymywanie temp.,

 - ciepło resztkowe.

Może również pojawić się wskaźnik:

- dla sąsiadujących pól grzejnych, nawet jeśli nie są używane,
- gdy gorące naczynie zostanie umieszczone na zimnym polu grzejnym,
- gdy płyta grzejna jest wyłączona, ale pole grzejne jest nadal gorące.

Wskaźnik zniknie po ostygnięciu pola grzejnego.

### 5.5 Używanie pola grzejnego

Naczynia należy stawiać na środku pola grzejnego. Indukcyjne pola grzejne dostosowują się automatycznie do wielkości dna naczyń.



Aby zapewnić optymalny przepływ ciepła należy stosować naczynia o średnicy dna zbliżonej do wielkości pola grzejnego (tj. maksymalnej średnicy naczynia w "Dane techniczne" > "Specyfikacja pól grzejnych"). Upewnij się, że naczynie jest odpowiednie do płyt indukcyjnych. Więcej informacji na temat rodzajów naczyń – patrz „Wskazówki i porady”.

Można stosować duże naczynia, ustawiając je jednocześnie na dwóch polach grzejnych. Naczynie musi zakrywać środki obu pól grzejnych, ale nie może wystawać poza oznaczenie obszaru pola grzejnego. Jeśli naczynie będzie stać między dwoma środkami, funkcja Bridge nie włączy się.

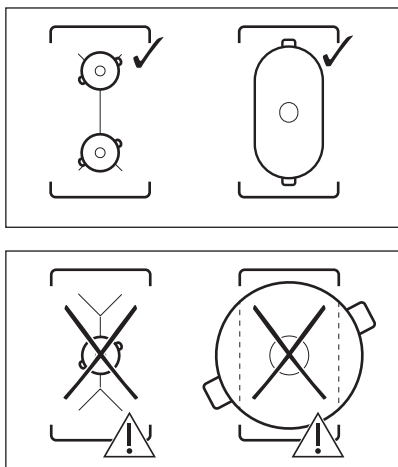

## 5.6 Bridge



Funkcja działa, gdy naczynie zakrywa środki obu pól grzejnych. Więcej informacji na temat prawidłowego umieszczania naczyń można znaleźć w części „Korzystanie z pól grzejnych”.

Funkcja ta łączy dwa pola grzejne po lewej stronie, by działały jak jedno.

Najpierw należy ustawić moc grzania jednego z pól grzejnych po lewej stronie.

**Aby włączyć funkcję:** dotknąć . Aby ustawić lub zmienić poziom mocy grzania, należy dotknąć jednego z czujników sterujących.

**Aby wyłączyć funkcję:** dotknąć . Pola grzejne będą działać niezależnie.

## 5.7 Automatyczne podgrzewanie

Użyć funkcji, aby uzyskać żądane ustawienie mocy grzania w krótszym czasie. Gdy funkcja jest włączona, pole grzejne działa przy najwyższym ustawieniu mocy grzania na początku, a następnie kontynuuje działanie przy żądanym ustawieniu mocy grzania.



Aby włączyć funkcję, pole grzejne musi być zimne.

**Aby włączyć funkcję dla pola grzejnego:** dotknąć **P** (wyświetli się ). Szybko dotknąć żądanego ustawienia mocy grzania. Po upływie 3 sekund wyświetli się .

**Aby wyłączyć funkcję:** zmienić ustawienie mocy grzania.

## 5.8 PowerBoost

Funkcja ta zapewnia indukcyjnym polem grzejnym dodatkową moc. Funkcję tę można włączyć dla indukcyjnego pola grzejnego tylko przez ograniczony czas. Po upływie tego czasu indukcyjne pole grzejne automatycznie przełącza się na maksymalną moc grzania.



Patrz rozdział „Dane techniczne”.

**Aby włączyć funkcję dla pola grzejnego:** dotknąć **P**. Włączy się .

**Aby wyłączyć funkcję:** zmienić ustawienie mocy grzania.

## 5.9 Zegar

### • Wyłącznik czasowy

Funkcja ta umożliwia ustawienie długości jednego cyklu gotowania.



Należy najpierw wybrać moc grzania dla pola grzejnego, a następnie ustawić funkcję.



**Wybór pola grzejnego:** dotknąć kilkakrotnie , aż zaświeci się wskaźnik wybranego pola grzejnego.

**Aby włączyć funkcję, należy:** dotknąć **+** na zegarze, aby ustawić czas (00-99 minut). Gdy zaczną migać wskaźnik pola grzejnego, rozpocznie się odliczanie czasu.

**Aby wyświetlić pozostały czas:** dotknąć , aby wybrać pole grzejne. Wskaźnik pola grzejnego zaczną migać. Wyświetlacz wyświetli pozostały czas.



**Aby zmienić czas:** dotknąć , aby wybrać pole grzejne. Dotknąć  lub .

**Aby wyłączyć funkcję, należy:** dotknąć , aby wybrać pole, a następnie dotknąć . Wartość pozostałego czasu zmniejszy się do **00**. Wskaźnik pola grzejnego zniknie.







Po zakończeniu odliczania czasu rozlegnie się sygnał dźwiękowy i zacznie migać wskazanie **00**. Pole grzejne wyłączy się.

**Aby wyciszyć sygnał dźwiękowy, należy:** dotknąć .

#### • CountUp Timer



Funkcja ta służy do sprawdzania czasu pracy pola grzejnego.

**Wybór pola grzejnego:** dotknąć kilkakrotnie , aż zaświeci się wskaźnik wybranego pola grzejnego.

**Aby włączyć funkcję, należy:** dotknąć symbolu  zegara. Wyświetli się . Gdy zacznie migać wskaźnik pola grzejnego, rozpocznie się odliczanie czasu. Wyświetlacz będzie przełączał się między  a wskazaniami naliczonego czasu (w minutach).

#### **Aby zobaczyć, jak długo działa pole**



**grzejne:** dotknąć , aby wybrać pole grzejne. Wskaźnik pola grzejnego zacznie migać. Na wyświetlaczu pojawi się czas działania pola grzejnego.

**Aby wyłączyć funkcję, należy:** dotknąć , a następnie  lub . Wskaźnik pola grzejnego zniknie.

#### • Minutnik

Funkcji tej można używać, gdy płyta grzejna jest włączona i nie pracują pola grzejne.

Wskazanie mocy grzania: .

**Aby włączyć funkcję, należy:** dotknąć  a następnie dotknąć symbolu  lub  zegara, aby ustawić czas. Po zakończeniu odliczania czasu rozlegnie się sygnał dźwiękowy i zacznie migać wskazanie **00**.

**Aby wyciszyć sygnał dźwiękowy, należy:** dotknąć .



Funkcja nie ma wpływu na działanie pól grzejnych.

## 5.10 Pauza

Ta funkcja przestawia wszystkie włączone pola grzejne na najniższe ustawienie mocy grzania.

Gdy funkcja działa, wszystkie inne symbole na panelach sterowania są zablokowane.

Funkcja nie blokuje funkcji zegara:

### 1. Aby włączyć funkcję: nacisnąć .

Włączy się . Moc grzania zostanie zmniejszona do wartości 1.



### 2. Aby wyłączyć funkcję: nacisnąć .

Włączy się poprzednie ustawienie mocy grzania.

## 5.11 Blokada

Gdy włączone są pola grzejne można zablokować panel sterowania. Zapobiega to przypadkowej zmianie ustawienia mocy grzania.

**Najpierw należy ustawić moc grzania.**

**Aby włączyć funkcję:** dotknąć . Na 4 sekundy wyświetli się . Zegar pozostanie włączony.

**Aby wyłączyć funkcję:** dotknąć . Włączy się poprzednie ustawienie mocy grzania.









Wyłączenie płyty grzejnej powoduje również wyłączenie tej funkcji.





## 5.12 Blokada uruchomienia

Funkcja ta zapobiega przypadkowemu uruchomieniu płyty grzejnej.

**Aby włączyć funkcję:** włączyć płytę grzejną za pomocą . Nie ustawiać mocy grzania.





Dotknąć  przez 4 sekundy. Wyświetli się . Wyłączyć płytę grzejną za pomocą .



**Aby wyłączyć funkcję, należy:** włączyć płytę grzejną za pomocą . Nie ustawiać mocy grzania. Dotknąć  przez 4 sekundy. Wyświetli się . Wyłączyć płytę grzejną za pomocą .

**Aby dezaktywować funkcję na czas jednego cyklu gotowania:** włączyć płytę grzejną za pomocą . Wyświetli się . Dotknąć  przez 4 sekundy. **W ciągu 10 sekund ustawić moc grzania.** Teraz można korzystać z płyty. Po wyłączeniu płyty grzejnej za pomocą  funkcja będzie ponownie aktywna.

### 5.13 OffSound Control (Wyłączanie i włączanie dźwięków)

Wyłączyć płytę grzejną. Dotknąć  przez 3 sekundy. Wyświetlacz włączy się i wyłączy.

Dotknąć  przez 3 sekundy. Wyświetli się  lub . Dotknąć  zegara, aby wybrać jedno z następujących ustawień:

-  – sygnały dźwiękowe są wyłączone
  -  – sygnały dźwiękowe są włączone
- Aby potwierdzić wybór, należy zaczekać, aż urządzenie wyłączy się automatycznie.

Gdy dla funkcji wybrane jest ustawienie , sygnały dźwiękowe będą emitowane tylko w następujących przypadkach:

- po dotknięciu 
- po zakończeniu odliczania przez funkcję Minutnik
- po zakończeniu odliczania przez funkcję Wyłącznik czasowy
- gdy na panelu sterowania zostanie położony jakiś przedmiot.

### 5.14 Zarządzanie energią

Jeśli włączone jest kilka pól grzejnych, a pobór mocy przekracza ograniczenia zasilania, funkcja ta dzieli dostępną moc pomiędzy wszystkie pola grzejne (zasilane z tej samej fazy). Płyta grzejna steruje ustawieniami mocy grzania, aby chronić bezpieczniki instalacji domowej.

- Pola grzejne są pogrupowane zgodnie z umiejscowieniem i liczbą faz

podłączonych do płyty grzejnej. Każda faza ma maksymalne obciążenie (3700 W). Jeśli płyta grzejna osiągnie maksymalną dostępną moc jednej fazy, moc pól grzejnych zostanie automatycznie zmniejszona.

- Ustawienie mocy grzania wybranego pola grzejnego jest zawsze priorytetem. Pozostała moc zostanie podzielona między poprzednio aktywowanymi polami grzejnymi w kolejności odwrotnej do wyboru.
- Wskazanie dla pól grzejnych o zmniejszonej mocy grzania zmienia się w zakresie między początkową wybraną a zmniejszoną mocą grzania.
- Zaczekać, aż wyświetlacz przestanie migać, lub zmniejszyć moc grzania ostatniego wybranego pola grzejnego. Pola grzejne będą kontynuować pracę przy zmniejszonej mocy grzania. W razie potrzeby zmienić ustawienia mocy grzania pól grzejnych ręcznie.

Informacje dotyczące możliwych kombinacji mocy grzania można znaleźć na ilustracji.

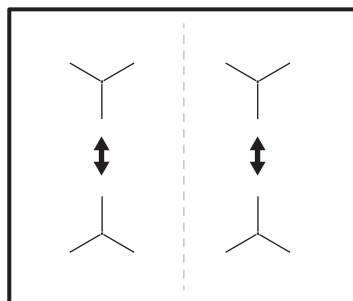

### 5.15 Hob<sup>2</sup>Hood

Jest to zaawansowana, automatyczna funkcja umożliwiająca połączenie płyty grzejnej ze specjalnym okapem. Zarówno płyta grzejna, jak i okap są wyposażone w układ komunikacji przesyłający sygnały w podczerwieni. Bieg wentylatora dobierany jest automatycznie stosownie do ustawienia trybu oraz temperatury najmocniej rozgrzanego naczynia na płycie grzejnej. Możliwe jest również ręczne sterowanie okapem za pośrednictwem płyty grzejnej.



W większości modeli okapów zdalne sterowanie jest domyślnie włączone. Jeśli jest wyłączone, należy je włączyć przed użyciem tej funkcji. Więcej informacji znajduje się w instrukcji obsługi okapu.

### Automatyczne działanie funkcji

Aby funkcja ta działała automatycznie, należy ustawić tryb automatyczny na H1 – H6. Płyta grzejna jest początkowo ustawiona na H5. Okap reaguje na włączenie płyty grzejnej. Płyta grzejna będzie automatycznie rozpoznawać temperaturę naczyń i odpowiednio dostosowywać bieg wentylatora.

### Tryby automatyczne

	Oświetlenie automatyczne	Gotowanie <sup>1)</sup>	Smażenie <sup>2)</sup>
H0	Wył.	Wył.	Wył.
H1	Wł.	Wył.	Wył.
H2 <sup>3)</sup>	Wł.	Bieg 1 wentylatora	Bieg 1 wentylatora
H3	Wł.	Wył.	Bieg 1 wentylatora
H4	Wł.	Bieg 1 wentylatora	Bieg 1 wentylatora
H5	Wł.	Bieg 1 wentylatora	Bieg 2 wentylatora
H6	Wł.	Bieg 2 wentylatora	Bieg 3 wentylatora

1) Urządzenie rozpoznaje proces gotowania i uruchamia wentylator zgodnie z ustawieniem trybu automatycznego.

2) Urządzenie rozpoznaje proces smażenia i uruchamia wentylator zgodnie z ustawieniem trybu automatycznego.

3) W tym trybie włączanie wentylatora i oświetlenia jest niezależne od temperatury.

### Zmiana trybu automatycznego

1. Wyłączyć płytę grzejną.
2. Nacisnąć i przytrzymać przez 3 sekundy. Wyświetlacz włączy się i wyłączy.

3. Nacisnąć i przytrzymać przez 3 sekundy.
4. Nacisnąć kilkakrotnie, aż pojawi się .
5. Nacisnąć minutnika, aby wybrać tryb automatyczny.



Aby sterować okapem bezpośrednio na panelu okapu, należy wyłączyć automatyczny tryb działania.



Po zakończeniu pieczenia i wyłączeniu płyty grzejnej wentylator okapu może nadal działać przez pewien czas. Po upływie tego czasu system wyłącza wentylator automatycznie i uniemożliwia przypadkowe włączenie wentylatora przez kolejne 30 sekund.

### Ręczne sterowanie biegiem wentylatora

Funkcję można również uruchomić ręcznie.

W tym celu należy nacisnąć , gdy płyta grzejna jest włączona. Powoduje to wyłączenie automatycznego działania funkcji i umożliwia ręczną zmianę biegu wentylatora.

Naciśnięcie powoduje zwiększenie obrotów wentylatora na wyższy bieg. Jeśli wentylator pracuje na maksymalnym biegu, ponowne naciśnięcie powoduje ustawienie biegu wentylatora na wartość 0 i jego wyłączenie. Aby ponownie włączyć wentylator na biegu 1, należy nacisnąć .



Aby włączyć automatyczny tryb działania funkcji, należy wyłączyć płytę grzejną i włączyć ją ponownie.

### Włączanie oświetlenia

Płytę grzejną można ustawić tak, aby oświetlenie włączało się automatycznie przy jej uruchamianiu. W tym celu należy tryb automatyczny ustawić na H1 – H6.



Oświetlenie okapu wyłącza się po 2 minutach od wyłączenia płyty grzejnej.

## 6. WSKAZÓWKI I PORADY

### OSTRZEŻENIE!

Patrz rozdział dotyczący bezpieczeństwa.

### 6.1 Naczynia



Silne pole elektromagnetyczne z indukcyjnego pola grzejnego bardzo szybko wytwarza ciepło w naczyniu.

Na indukcyjnych polach grzejnych należy używać odpowiednich naczyń.

- Aby zapobiec przegrzaniu i poprawić działanie pól grzejnych, naczynie musi być jak najgrubsze i jak najbardziej płaskie.
- Przed ustawieniem naczynia na powierzchni płyty grzejnej należy upewnić się, że jego spód jest czysty i suchy.
- Należy zawsze uważać, aby nie przesunąć ani nie trzeć naczynia o krawędzie i narożniki szkła, ponieważ może to spowodować odprysnięcie lub uszkodzenie powierzchni szkła.

#### Materiał naczyń

- **prawidłowe:** żeliwo, stal, stal emaliowana, stal nierdzewna, dno wielowarstwowe (z odpowiednim oznaczeniem producenta).
- **nieprawidłowe:** aluminium, miedź, mosiądz, szkło, ceramika, porcelana.

#### Naczynie nadaje się do gotowania na płycie indukcyjnej, jeśli:

- możliwe jest szybkie zagotowanie wody w naczyniu postawionym na polu grzejnym ustawionym na maksymalną moc;
- magnes jest przyciągany przez dno naczynia.

#### Wymiary naczyń

- Indukcyjne pola grzejne dostosowują się automatycznie do wielkości dna naczyń. Prawidłowe wymiary naczyń podano w punkcie „Dane techniczne” > „Specyfikacja pól grzejnych”. Naczynia należy stawiać na środku pola grzejnego.

- Wydajność pola grzejnego zależy od średnicy naczynia. Aby zapewnić optymalny przepływ ciepła należy stosować naczynia o średnicy dna zbliżonej do wielkości pola grzejnego (tj. maksymalnej średnicy naczynia w "Dane techniczne" > "Specyfikacja pól grzejnych").
  - Naczynie o dnie mniejszym niż pole grzejne oberze tylko część emitowanej energii i naczynie nagrzewa się wolniej.
  - Ze względów bezpieczeństwa oraz by uzyskać optymalne efekty pieczenia nie należy używać naczyń większych niż podano w rozdziale „Specyfikacja pól grzejnych”. Podczas gotowania należy unikać umieszczania naczyń w pobliżu panelu sterowania. Może to mieć wpływ na działanie panelu sterowania lub spowodować przypadkowe włączenie funkcji płyty grzejnej.



Patrz „Dane techniczne”.

### 6.2 Odgłosy podczas pracy



Opisane odgłosy są normalnym zjawiskiem i nie świadczą o usterce urządzenia. Odgłosy z naczyń zależą od materiału naczynia i mocy grzania.

#### Odgłosy z naczyń:

- trzaski: naczynie wykonane jest z różnych materiałów (konstrukcja wielowarstwowa).
- gwizdanie: pole grzejne jest ustawione na wysoką moc grzania, a naczynie jest wykonane z różnych materiałów (konstrukcja wielowarstwowa).
- buczenie: ustawiono wysoką moc grzania.

#### Odgłosy z płyty grzejnej:

- klikanie: następuje przełączanie elektryczne.
- syczenie, brzęczenie: wentylator pracuje.
- rytmiczny dźwięk: wykryto naczynie.

### 6.3 Öko Timer (Zegar eko)

Aby oszczędzać energię, grzałka pola grzejnego wyłączy się zanim zabrzmi timer odliczania czasu. Różnica w czasie pracy zależy od ustawienia mocy grzania i czasu trwania pieczenia.

### 6.4 Uproszczony przewodnik kulinarny

Zależność między ustawieniem mocy grzania a poborem mocy przez pole grzejne nie jest

liniowa. Zwiększenie mocy grzania nie powoduje proporcjonalnego zwiększenia poboru mocy. Przy ustawieniu średniej mocy grzania pole grzejne wykorzystuje mniej niż połowę swojej mocy.



Dane przedstawione w tabeli mają wyłącznie charakter orientacyjny.

Ustawienie mocy grzania	Zastosowanie:	Czas (min)	Wskazówki
- 1	Podtrzymywanie temperatury potraw.	w razie potrzeby	Umieścić pokrywkę na naczyniu.
1 - 3	Sos holenderski, roztopianie: masła, czekolady, żelatyny.	5 - 25	Zamieszać od czasu do czasu.
2 - 3	Ścinanie: puszyste omlety, smażone jajka.	10 - 40	Należy gotować z założoną pokrywką.
3 - 5	Gotowanie ryżu lub potraw mlecznych, podgrzewanie gotowych potraw.	25 - 50	Dodać co najmniej dwukrotnie więcej płynu niż ryżu. Potrawy mleczne mieszać od czasu do czasu.
5 - 7	Gulasz z warzyw, ryb, mięsa.	20 - 45	Dodać kilka łyżek wody. Sprawdzać ilość wody w trakcie tego procesu.
7 - 9	Gotowanie ziemniaków i innych warzyw na parze.	20 - 60	Nalać na dno garnka 1-2 cm wody. Sprawdzać ilość wody w trakcie tego procesu. Przykryć garnek pokrywką.
7 - 9	Gotowanie większych ilości potraw, duszenie i zupy.	60 - 150	Do 3 l wody plus składniki.
9 - 12	Delikatne smażenie: eskalopki, cordon bleu, kotlety, bryzole, kielbasa, wątróbki, zasmażki, jajka, naleśniki, pączki.	w razie potrzeby	Odwracać w razie potrzeby.
12 - 13	Intensywne smażenie, placki ziemniaczane, steki z polędwicy, steki.	5 - 15	Odwracać w razie potrzeby.
14	Gotowanie wody, gotowanie makaronu, obsmażanie mięsa (gulasz, mięso duszone w sosie własnym), smażenie frytek.		
<b>P</b>	Gotowanie większej ilości wody. PowerBoost jest wł.		

### 6.5 Wskazówki i porady dotyczące korzystania z funkcji Hob<sup>2</sup>Hood

Obsługa płyty grzejnej za pomocą funkcji:

- Zabezpieczyć panel okapu przed bezpośrednim działaniem promieni słonecznych.

- Nie kierować żarówki halogenowej na panel okapu.
- Nie należy zasłaniać panelu sterowania płyty grzejnej.
- Nie zakłócać sygnału między płytą grzejną a okapem (np. poprzez zasłonięcie dłonią, uchwytem naczynia lub wysokim naczyniem). Patrz ilustracja.

Poniższy okap jest przykładowy.

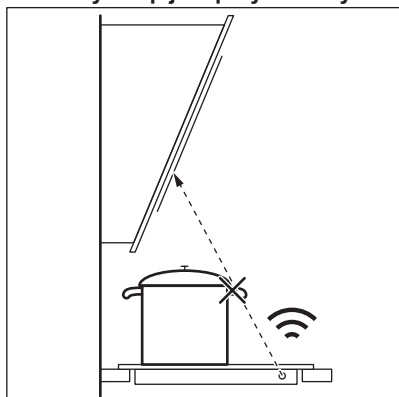

Inne urządzenia sterowane zdalnie mogą zakłócać sygnał. Nie należy używać tego typu urządzeń w pobliżu płyty grzejnej, jeśli włączono funkcję Hob<sup>2</sup>Hood.

### Okapy kuchenne z funkcją Hob<sup>2</sup>Hood

Pełną ofertę okapów kuchennych współpracujących z tą funkcją można znaleźć w naszej witrynie internetowej dla klientów. Okapy kuchenne Electrolux, które działają z tą funkcją, muszą posiadać symbol .

## 7. PIELĘGNACJA I CZYSZCZENIE

### OSTRZEŻENIE!

Patrz rozdział dotyczący bezpieczeństwa.

### 7.1 Informacje ogólne

- Czyścić płytę grzejną po każdym użyciu.
- Zawsze używać naczyń z czystym dnem.
- Zarysowania lub ciemne plamy na powierzchni nie mają wpływu na działanie płyty grzejnej.
- Stosować specjalne środki przeznaczone do czyszczenia powierzchni płyty grzejnej.
- Zawsze używać skrobaka zalecanego do płyt grzejnych o szklanej powierzchni. Skrobak należy stosować wyłącznie jako dodatkowe narzędzie do czyszczenia szkła po czyszczeniu standardowym.

### OSTRZEŻENIE!

Do czyszczenia szklanej powierzchni nie wolno używać noży ani innych ostrych, metalowych narzędzi.

### 7.2 Czyszczenie płyty grzejnej

- **Wyjąć natychmiast:** stopiony plastik, folię, sól, cukier oraz zabrudzenia z potraw zawierających cukier. W przeciwnym razie zabrudzenia mogą uszkodzić płytę grzejną. Uważać, aby się nie oparzyć. Użyć specjalnego skrobaka, przykładając go pod ostrym kątem do szklanej powierzchni i przesuwać po niej ostrzem.
- **Usuwać, gdy płyta grzejna wystarczająco ostygnie:** pierścienie po kamieniu, pierścienie po wodzie, plamy tłuszczu, błyszczące metaliczne odbarwienia. Przetrzeć płytę grzejną wilgotną szmatką z dodatkiem delikatnego detergentu. Po wyczyszczeniu wytrzeć płytę grzejną do sucha miękką szmatką.
- **Usunąć błyszczące metaliczne odbarwienia:** użyć wodnego roztworu octu i wyczyścić szklaną powierzchnię wilgotną szmatką.





## 8. ROZWIĄZYWANIE PROBLEMÓW

### OSTRZEŻENIE!

Patrz rozdział dotyczący bezpieczeństwa.

## 8.1 Co zrobić, gdy...

Problem	Możliwa przyczyna	Środek zaradczy
Nie można uruchomić płyty grzejnej ani nią sterować.	Płyty grzejnej nie podłączono do zasilania lub podłączono nieprawidłowo.	Sprawdzić, czy płytę grzejną podłączono prawidłowo do zasilania.
	Zadziałał bezpiecznik.	Sprawdzić, czy bezpiecznik jest przyczyną usterki. Jeżeli nadal będzie dochodzić do wyzwalania bezpiecznika, należy skontaktować się z wykwalifikowanym elektrykiem.
	W ciągu 10 sekund nie ustawiono mocy grzania.	Ponownie włączyć płytę grzejną i ustawić moc grzania w ciągu maksymalnie 10 sekund.
	Dotknięto jednocześnie 2 lub więcej pól czujników.	Dotknąć tylko jednego pola czujnika.
	Działa funkcja Pauza.	Patrz „Pauza”.
	Na panelu sterowania znajdują się plamy wody lub tłuszczu.	Wyczyścić panel sterowania.
Słyszeć ciągle sygnał dźwiękowy.	Nieprawidłowe podłączenie elektryczne.	Odłączyć płytę grzejną od zasilania. Zwrócić się do wykwalifikowanego elektryka, aby sprawdził instalację.
Rozlegnie się sygnał dźwiękowy i płyta grzejna wyłączy się. Gdy płyta grzejna jest wyłączona, rozlega się sygnał dźwiękowy.	Umieszczono coś w jednym lub większej liczbie pól czujników.	Usunąć przedmiot z pól czujników.
Płyta grzejna wyłączy się.	Na polu czujnika znajduje się przedmiot ①.	Usunąć przedmiot z pola czujnika.
Wskaźnik ciepła resztkowego nie włącza się.	Pole grzejne nie jest gorące, ponieważ działało za krótko lub nastąpiło uszkodzenie czujnika.	Jeśli pole grzejne działało wystarczająco długo, aby było gorące, należy skontaktować się z autoryzowanym centrum serwisowym.
Hob®Hood nie działa.	Zakryto panel sterowania.	Zdjąć przedmiot z panelu sterowania.
	Bardzo wysokie naczynie blokuje sygnał.	Użyć mniejszego naczynia, zmienić pole grzejne lub sterować okapem ręcznie.
Automatyczne podgrzewanie nie działa.	Ustawiono najwyższą moc grzania.	Maksymalna moc grzania jest równa mocy uruchamianej funkcji.
	Pole grzejne jest gorące.	Odczekać, aż pole grzejne wystarczająco ostygnie.
Moc grzania przełącza się między dwoma poziomami.	Działa funkcja Zarządzanie energią.	Patrz „Codzienne użytkowanie”.
Panel sterowania staje się gorący w dotyku.	Naczynie jest zbyt duże lub ustawione zbyt blisko panelu sterowania.	Jeśli to możliwe, duże naczynia należy ustawiać na tylnych polach.
Brak sygnałów dźwiękowych podczas dotknięcia pól czujników na panelu.	Sygnały dźwiękowe są wyłączone.	Włączyć sygnały dźwiękowe. Patrz „Codzienne użytkowanie”.

Problem	Możliwa przyczyna	Środek zaradczy
Włączy się  .	Działa Blokada uruchomienia lub Blokada.	Patrz „Codzienne użytkowanie”.
Włączy się  .	Brak naczynia na polu grzejnym.	Postawić naczynie na polu grzejnym.
	Użyto nieodpowiedniego naczynia.	Stosować naczynia odpowiednie do płyt indukcyjnych. Patrz „Wskazówki i porady”.
	Średnica dna naczynia jest za mała dla wybranego pola.	Używać naczyń o odpowiednich wymiarach. Patrz „Dane techniczne”.
Nagrzewanie trwa długo.	Zbyt małe naczynie, odbiera tylko część energii z pola grzejnego.	Aby zapewnić optymalny przepływ ciepła należy stosować naczynia o średnicy dna zbliżonej do wielkości pola grzejnego (tj. maksymalnej średnicy naczynia w "Dane techniczne" > "Specyfikacja pól grzejnych").
Na wyświetlaczu pojawi się  i cyfra.	Wystąpił błąd płyty grzejnej.	Wyłączyć płytę grzejną i włączyć ponownie po 30 sekundach. Jeśli ponownie wyświetli się  , należy odłączyć płytę grzejną od zasilania. Po upływie 30 sekund ponownie podłączyć płytę. Jeśli problem będzie występował nadal, należy skontaktować się z autoryzowanym centrum serwisowym.

## 8.2 Jeśli nie można znaleźć rozwiązania...

Jeżeli rozwiązanie problemu we własnym zakresie nie jest możliwe, należy skontaktować się ze sprzedawcą lub z autoryzowanym punktem serwisowym. Podać dane z tabliczki znamionowej. Należy również podać składający się z trzech znaków kod szkła ceramicznego (znajdujący się w rogu

powierzchni szklanej) i wyświetlany komunikat o błędzie. Upewnić się, że płyta grzejna była prawidłowo użytkowana. Jeśli nie, naprawę wykona odpłatnie pracownik serwisu lub sprzedawca – również w okresie gwarancyjnym. Informacje na temat okresu gwarancyjnego i autoryzowanych punktów serwisowych znajdują się w broszurze gwarancyjnej.

## 9. DANE TECHNICZNE

### 9.1 Tabliczka znamionowa

Model EIV6340X:  
Typ 61 B4A 01 AA  
Indukcja 7.35 kW  
Nr seryjny.....  
ELECTROLUX

Numer produktu (PNC) 949 492 869 00  
220 - 240 V / 400 V 2N, 50 - 60 Hz  
Wyprodukowano w: Rumunia  
7.35 kW





## 9.2 Parametry pól grzejnych

Pole grzejne	Moc znamionowa (maksymalna moc grzania) [W]	PowerBoost [W]	Maksymalny czas funkcji PowerBoost [min]	Średnica naczynia [mm]
Lewe przednie	2300	3200	10	125 - 210
Lewe tylne	2300	3200	10	125 - 210
Prawe przednie	1400	2500	4	125 - 145
Prawe tylne	1800	2800	10	145 - 180

Moc pól grzejnych może różnić się od wartości podanych w tabeli. Zmienia się ona w zależności od materiałów i wymiarów naczyń.

Aby zapewnić optymalny przepływ ciepła i efekty gotowania należy stosować naczynia o

średnicy dna zbliżonej do wielkości pola grzejnego (tj. maksymalnej średnicy naczynia podanej w tabeli). Nie stosować naczyń o dnie większym niż pole grzejne.

## 10. EFEKTYWNOŚĆ ENERGETYCZNA

### 10.1 Informacje o produkcji według rozporządzenia UE w sprawie ekoprojektu

Dane identyfikacyjne modelu	EIV6340X	
Typ płyty grzejnej	Płyta grzejna do zabudowy	
Liczba pól grzejnych	4	
Technologia grzania	Płyta indukcyjna	
Średnica okrągłych pól grzejnych (Ø)	Lewe przednie	21.0 cm
	Lewe tylne	21.0 cm
	Prawe przednie	14.5 cm
	Prawe tylne	18.0 cm
Zużycie energii na pole grzejne (EC electric cooking)	Lewe przednie	178.4 Wh/kg
	Lewe tylne	178.4 Wh/kg
	Prawe przednie	183.2 Wh/kg
	Prawe tylne	184.9 Wh/kg
Zużycie energii przez płytę grzejną (EC electric hob)	181.2 Wh/kg	

IEC / EN 60350-2 – elektryczny sprzęt do gotowania do użytku domowego – część 2: Płyty grzejne – metody pomiaru wydajności.

Parametry elektryczne powierzchni grzejnej są odpowiednio oznaczone przy poszczególnych polach grzejnych.

### 10.2 Oszczędzanie energii

Postępując zgodnie z poniższymi wskazówkami, można zaoszczędzić energię podczas codziennego gotowania.

- Podczas podgrzewania wody używać tylko niezbędnej jej ilości.
- Jeśli to możliwe, zawsze zakładać pokrywki na naczynia.

- Naczynia stawiać na środku pola grzejnego.
- Wykorzystać ciepło resztkowe, aby utrzymać ciepło potrawy lub ją stopić.

### 10.3 Informacje o produkcji dotyczące poboru mocy i maksymalnego czasu do osiągnięcia odpowiedniego trybu niskiego poboru mocy

Zużycie energii w trybie wyłączenia	0.3 W
Maksymalny czas potrzebny na automatyczne przejście urządzenia do odpowiedniego trybu niskiego poboru mocy	2 min

## 11. OCHRONA ŚRODOWISKA

Materiały oznaczone symbolem  należy poddać utylizacji. Opakowanie urządzenia włożyć do odpowiedniego pojemnika w celu przeprowadzenia recyklingu. Należy zadbać o ponowne przetwarzanie odpadów urządzeń elektrycznych i elektronicznych, aby chronić środowisko naturalne oraz ludzkie zdrowie.

Nie wolno wyrzucać urządzeń oznaczonych symbolem  razem z odpadami domowymi. Należy zwrócić produkt do miejscowego punktu ponownego przetwarzania lub skontaktować się z odpowiednimi władzami miejskimi.

**Добро пожаловать в Electrolux! Благодарим вас за то, что вы остановили свой выбор на нашем изделии.**



Рекомендации по использованию изделия, брошюры, руководство по устранению неисправностей, информацию о техническом обслуживании и ремонте можно найти на странице:  
[www.electrolux.com/support](http://www.electrolux.com/support)

Право на изменения сохраняется.

## СОДЕРЖАНИЕ

1. СВЕДЕНИЯ ПО ТЕХНИКЕ БЕЗОПАСНОСТИ.....	187
2. УКАЗАНИЯ ПО БЕЗОПАСНОСТИ.....	190
3. УСТАНОВКА.....	193
4. ОПИСАНИЕ ПРИБОРА.....	194
5. ЕЖЕДНЕВНОЕ ИСПОЛЬЗОВАНИЕ.....	196
6. УКАЗАНИЯ И РЕКОМЕНДАЦИИ.....	202
7. УХОД И ОЧИСТКА.....	205
8. ПОИСК И УСТРАНЕНИЕ НЕИСПРАВНОСТЕЙ.....	205
9. ТЕХНИЧЕСКИЕ ДАННЫЕ.....	208
10. ЭНЕРГЕТИЧЕСКАЯ ЭФФЕКТИВНОСТЬ.....	208
11. ОХРАНА ОКРУЖАЮЩЕЙ СРЕДЫ.....	209

## 1. ⚠ СВЕДЕНИЯ ПО ТЕХНИКЕ БЕЗОПАСНОСТИ

Перед установкой и эксплуатацией прибора внимательно ознакомьтесь с настоящей инструкцией. Изготовитель не несёт ответственность за травмы/ущерб, вызванные неправильной установкой и эксплуатацией. Обязательно храните данную инструкцию вместе с прибором для использования в будущем.

### 1.1 Безопасность детей и лиц с ограниченными возможностями

- Этот прибор может использоваться детьми старше восьми лет и лицами с ограниченными физическими, сенсорными или умственными способностями и с недостаточным опытом или знаниями только при условии нахождения под присмотром лица, отвечающего за их безопасность, или после получения соответствующих инструкций, позволяющих им

безопасно эксплуатировать изделие и дающих им представление об опасности, связанной с его эксплуатацией. Детям младше 8 лет и лицам с ярко выраженными и комплексными нарушениями здоровья запрещается находиться рядом с прибором без постоянного присмотра.

- Дети должны находиться под присмотром для недопущения игр с прибором.
- Храните все упаковочные материалы вне досягаемости детей и утилизируйте их надлежащим образом.
- **ВНИМАНИЕ!** Прибор и его открытые элементы сильно нагреваются во время эксплуатации. Не подпускайте детей и домашних животных к прибору во время его использования, а также когда прибор еще не успел остыть.
- Если прибор оснащен устройством защиты детей, его следует включить.
- Очистка и доступное пользователю техническое обслуживание прибора не должны выполняться детьми без присмотра.

## **1.2 Общая безопасность**

- Данный прибор предназначен исключительно для приготовления пищи.
- Данный прибор предназначен для бытового применения в отдельном домохозяйстве.
- Данный прибор можно использовать в офисах, гостиничных номерах, мини-гостиницах типа «ночлег и завтрак», сельских жилых домах и других аналогичных помещениях, где такое использование не превышает (среднего) уровня бытового использования.
- **ВНИМАНИЕ!** Прибор и его открытые элементы сильно нагреваются во время эксплуатации. Будьте осторожны! Не прикасайтесь к нагревательным элементам.

- **ВНИМАНИЕ!** Не оставляйте на плите без присмотра продукты, готовящиеся на жире или масле, это может представлять опасность и привести к пожару.
- Дым является признаком перегрева. Ни в коем случае не пытайтесь залить пламя водой. Выключите прибор и накройте пламя, например, противопожарным одеялом или крышкой.
- **ВНИМАНИЕ!** Подключение прибора к электросети не должно выполняться через внешние переключающие устройства, например, таймеры, а также через электрические цепи, регулярно включающиеся и выключающиеся поставщиком электроэнергии.
- **ПРЕДУПРЕЖДЕНИЕ.** Не оставляйте прибор без присмотра во время приготовления. Короткий процесс приготовления необходимо контролировать постоянно.
- **ВНИМАНИЕ!** Опасность возгорания: не используйте варочные поверхности для хранения каких-либо предметов.
- Не кладите металлические предметы, такие как ножи, вилки, ложки и крышки на варочную поверхность, так как возможно их сильное нагревание.
- Не эксплуатируйте прибор до его установки во встроенную мебель.
- Не используйте для очистки прибора подаваемую под давлением воду и пар.
- После использования выключите конфорку, установив ее ручку управления в соответствующее положение. Не полагайтесь на датчик обнаружения посуды.
- **ВНИМАНИЕ!** При обнаружении трещин на поверхности выключите прибор во избежание поражения электрическим током. Если прибор подключен к электросети напрямую с помощью клеммной колодки, извлеките плавкий предохранитель, чтобы отсоединить прибор от сети. В любом случае необходимо обратиться в авторизованный сервисный центр.

- В случае повреждения кабеля питания во избежание несчастного случая он должен быть заменен изготовителем, авторизованным сервисным центром или другим компетентным специалистом.
- **ВНИМАНИЕ!** Используйте только защиту варочной поверхности, которая была разработана производителем прибора для приготовления пищи, обозначена производителем прибора в инструкциях как пригодная для использования с данным прибором или встроена в прибор. Использование ненадлежащей защиты может стать причиной несчастного случая.

## 2. УКАЗАНИЯ ПО БЕЗОПАСНОСТИ

### 2.1 Установка

#### **ВНИМАНИЕ!**

Установка прибора должна осуществляться только квалифицированным специалистом.

#### **ВНИМАНИЕ!**

Существует риск повреждения прибора или получения травмы.

- Удалите всю упаковку.
- Не устанавливайте и не подключайте прибор, имеющий повреждения.
- Следуйте инструкциям по установке, входящим в комплект прибора.
- Обеспечьте наличие минимально допустимых зазоров между соседними приборами и предметами мебели.
- Всегда будьте осторожны при перемещении прибора, поскольку он тяжелый. Всегда используйте защитные перчатки и закрытую обувь.
- Поверхности срезов столешницы необходимо покрыть герметиком во избежание их разбухания под воздействием влаги.
- Защитите днище прибора от пара и влаги.
- Не устанавливайте прибор рядом с дверьми или под окнами. Это позволит избежать падения с прибора горячей

кухонной посуды при открывании двери или окна.

- На дне каждого прибора установлены вентиляторы охлаждения.
- При установке прибора над выдвижным ящиком:
  - Не храните небольшие предметы или листы бумаги, которые могут быть затянуты внутрь и повредить вентиляторы охлаждения или ухудшить работу системы охлаждения.
  - Между прибором и предметами, хранящимися в ящике, обязательно должен быть зазор размером не менее 2 см.
- Уберите какие бы то ни было разделительные панели, установленные в мебели под прибором.

### 2.2 Подключение к электросети

#### **ВНИМАНИЕ!**

Существует риск пожара и поражения электрическим током.

- Все электрические подключения должны выполняться квалифицированным электриком.
- Если на табличке с техническими данными отсутствует.

- Перед выполнением каких-либо операций с прибором его следует отключить от сети электропитания.
- Убедитесь, что параметры, указанные на табличке с техническими данными, соответствуют характеристикам электросети.
- Убедитесь в правильности установки прибора. Неплотно зафиксированный сетевой шнур или вилка, которая неплотно держится в розетке (если это применимо к данному прибору), может привести к перегреву контактов.
- Используйте правильный сетевой кабель.
- Не допускайте спутывания электропроводов.
- Убедитесь, что установлена защита от поражения электрическим током.
- Используйте оправку кабеля.
- При подключении прибора к розетке убедитесь, что сетевой шнур или вилка (если это применимо к данному прибору) не касается горячего прибора или горячей посуды.
- Не пользуйтесь тройниками и удлинителями.
- Убедитесь, что вилка сетевого кабеля (если это применимо) или сетевой кабель не повреждены. Для замены поврежденного сетевого кабеля обратитесь в наш авторизованный сервисный центр или к электрику.
- Детали, защищающие токоведущие или изолированные части прибора, должны быть закреплены так, чтобы их было невозможно удалить без специальных инструментов.
- Вставляйте вилку сетевого кабеля в розетку только в конце установки прибора. Убедитесь, что после установки прибора к вилке сетевого шнура есть свободный доступ.
- Не подключайте прибор к розетке электропитания, если она плохо закреплена или если вилка неплотно входит в розетку.
- Для отключения прибора от электросети не тяните за кабель электропитания. Всегда беритесь за вилку сетевого шнура.
- Следует использовать подходящие размыкающие устройства: автоматические выключатели,

предохранители (резьбовые плавкие предохранители следует выкручивать из гнезда), УЗО и контакторы.

- Прибор должен быть подключен к электросети через устройство для изоляции, позволяющее отсоединять от сети все контакты. Устройство для изоляции должно обеспечивать зазор между разомкнутыми контактами не менее 3 мм.

## 2.3 Использование

### ВНИМАНИЕ!

Существует риск травмы, ожогов и поражения электрическим током.

- Не вносите изменения в конструкцию данного прибора.
- Перед первым использованием удалите всю упаковку, наклейки и защитную пленку (если применимо).
- Убедитесь, что вентиляционные отверстия не заблокированы.
- Не оставляйте прибор без присмотра во время его работы.
- После каждого использования выключайте конфорки.
- Не кладите на конфорки столовые приборы или крышки кастрюль. Они могут сильно нагреться.
- При использовании прибора не касайтесь его мокрыми руками. Не касайтесь прибора, если на него попала вода.
- Не используйте прибор как столешницу или подставку для каких-либо предметов.
- В случае образования на приборе трещин немедленно отключите его от сети электропитания. Это позволит предотвратить поражение электрическим током.
- Пользователи с имплантированными кардиостимуляторами не должны приближаться к работающему прибору с индукционными конфорками ближе, чем на 30 см.
- Горячее масло может разбрызгиваться, когда вы помещаете в него пищевые продукты.
- Не используйте алюминиевую фольгу или другие материалы между варочной

поверхностью и кухонной посудой, если иное не указано производителем этого прибора.

- Используйте только аксессуары, рекомендованные производителем для этого прибора.

**⚠ ВНИМАНИЕ!**

Риск возгорания и взрыва.

- При нагреве жиры и масла могут выделять легковоспламеняющиеся пары. Во время приготовления не допускайте контакта жиров и масел с открытым пламенем или нагретыми предметами.
- Образующиеся сильно нагретым маслом пары могут привести к самопроизвольному возгоранию.
- Использованное масло может содержать остатки пищи, что может привести к его возгоранию при более низких температурах по сравнению с маслом, которое используется в первый раз.
- Не ставьте на прибор или рядом с ним легковоспламеняющиеся материалы или пропитанные ими предметы.

**⚠ ВНИМАНИЕ!**

Существует риск повреждения прибора.

- Во избежание ожогов не ставьте на панель управления горячую кухонную посуду.
- Не кладите на стеклянную поверхность варочной поверхности горячие крышки сковород.
- Не позволяйте жидкости полностью выкипать из посуды.
- Следите за тем, чтобы на прибор не падали предметы или кухонная посуда. Поверхность может быть повреждена.
- Не включайте конфорки без кухонной посуды или с пустой кухонной посудой.
- Посуда, изготовленная из чугуна или с поврежденным дном, может привести к появлению царапин на стеклянной или стеклокерамической поверхности. Всегда поднимайте эти предметы при их перемещении на варочной панели.

## 2.4 Уход и очистка

- Во избежание повреждения покрытия прибора производите его регулярную очистку.
- Перед каждой очисткой выключайте прибор и дайте ему остыть.
- Очистите прибор мягкой тканью, смоченной в . Используйте только нейтральные моющие средства. Не используйте абразивные средства, абразивные губки, растворители или металлические предметы, если не указано иное.

## 2.5 Сервис

- Для ремонта прибора обратитесь в авторизованный сервисный центр. Используйте только оригинальные запасные части.
- О лампах внутри прибора и лампах, продаваемых отдельно в качестве запасных частей: данные лампы рассчитаны на работу в бытовых приборах в исключительно сложных температурных, вибрационных и влажностных условиях или предназначены для передачи информации о рабочем состоянии прибора. Они не предназначены для использования в других приборах и не подходят для освещения бытовых помещений.

## 2.6 Утилизация

**⚠ ВНИМАНИЕ!**

Существует опасность получения травм или удушья.

- Для получения информации о надлежащей утилизации прибора обратитесь в местные органы управления.
- Отключите прибор от сети электропитания.
- Обрежьте кабель электропитания как можно ближе к прибору и утилизируйте его.



## 3. УСТАНОВКА

### **⚠ ВНИМАНИЕ!**

См. главы, содержащие Сведения по технике безопасности.

### 3.1 Перед установкой

Перед установкой варочной панели перепишите с таблички с техническими данными перечисленные ниже сведения. Табличка с техническими данными находится на днище варочной панели.

Серийный номер .....

### 3.2 Встраиваемые варочные панели

Эксплуатация встраиваемых варочных панелей разрешена только после их монтажа в мебель, предназначенную для встраиваемых варочных панелей и отвечающую необходимым стандартам.

### 3.3 Соединительный кабель

- Варочная панель поставляется с сетевым шнуром.
- При замене поврежденного сетевого шнура используйте кабель: H05V2V2-F выдерживающего температуру 90 °C или выше. Обратитесь в авторизованный сервисный центр. Замену сетевого шнура должен выполнять только квалифицированный электрик.

### 3.4 Сборка

При установке обращайтесь с прибором осторожно, чтобы не погнуть и не повредить раму.

При установке варочной панели под вытяжкой ознакомьтесь с инструкциями по установке вытяжки, в которых приведены данные о минимальном расстоянии между приборами.

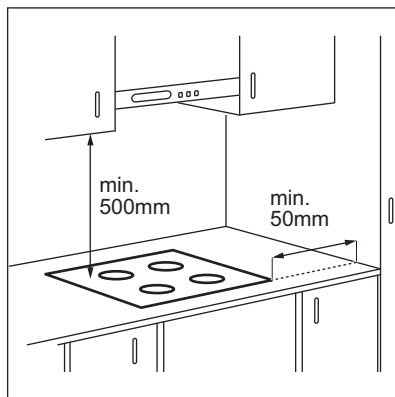

В случае установки прибора над выдвижным ящиком система вентиляции варочной поверхности может во время приготовления нагревать предметы, хранящиеся в ящике.

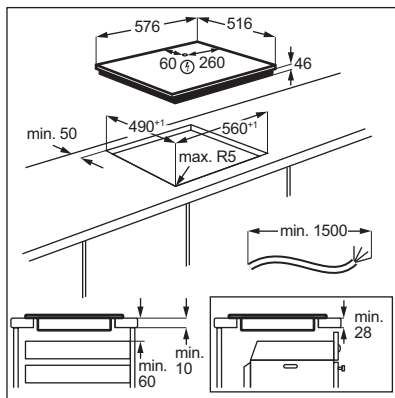

Найдите видеоруководство «Установка индукционной варочной панели Electrolux — установка в столешницу». Для этого введите в поле поиска полное название, указанное на иллюстрации ниже.

## 4. ОПИСАНИЕ ПРИБОРА

### 4.1 Функциональные элементы варочной поверхности

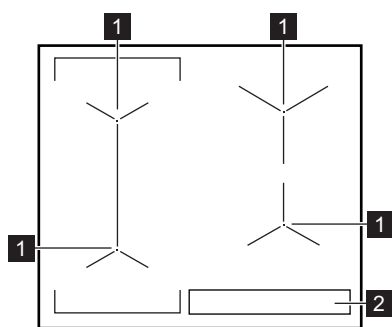

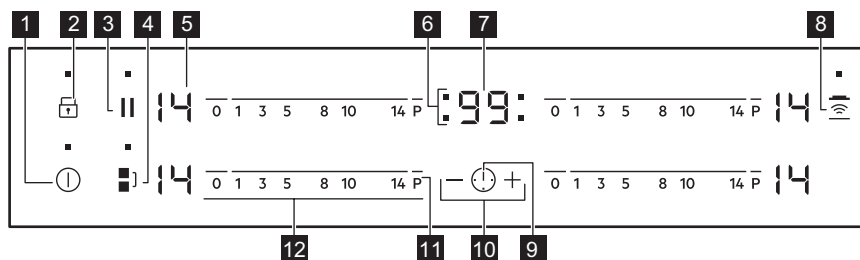

- 1** Индукционные конфорки
- 2** Панель управления

### 4.2 Расположение панели управления













Управление прибором осуществляется с помощью сенсорных полей. Работа функций подтверждается выводом информации на дисплей, а также визуальной и звуковой индикацией.

Сенсорное поле	Описание	Комментарий
<b>1</b> 	Вкл/Выкл	Включение и выключение варочной панели.
<b>2</b> 	Блокир. кнопок/ Защита от детей	Блокировка/разблокировка панели управления.

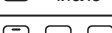
Сенсорное поле	Описание	Комментарий
3 	Пауза	Включение и выключение функции.
4 	Bridge	Включение и выключение функции.
5 -	Индикация мощности нагрева	Отображение значения мощности нагрева.
6 -	Индикаторы конфорок для таймера	Отображение конфорки, для которой установлен таймер.
7 -	Дисплей таймера	Отображение времени в минутах.
8 	Hob <sup>2</sup> Hood	Включение и выключение ручного режима функции.
9 	-	Выбор конфорки
10 	-	Увеличение или уменьшение времени.
11 	PowerBoost	Включение функции.
12 -	Линейка управления	Установка мощности нагрева.

### 4.3 Индикаторы ступеней нагрева

Дисплей	Описание
	Конфорка выключена.
 - 	Конфорка работает
	Выполняется Пауза.
	Выполняется Автоматический нагрев.
	Выполняется PowerBoost.
 + число	Возникла неисправность.
	OptiHeat Control (Трехступенчатый индикатор остаточного тепла): в процессе приготовления / поддержание тепла / остаточное тепло.
	Работает Блокир. кнопок / Защита от детей.
	На конфорке находится неподходящая посуда, или она слишком мала, или посуды вообще нет.
	Выполняется Автоматическое выключение.

## 5. ЕЖЕДНЕВНОЕ ИСПОЛЬЗОВАНИЕ

### ВНИМАНИЕ!



См. главы, содержащие Сведения по технике безопасности.

### 5.1 Включение или выключение

Коснитесь на одну секунду , чтобы включить или выключить варочную панель.

### 5.2 Автоматическое выключение

Данная функция автоматически выключает варочную панель, если:

- выключены все конфорки;
- после включения варочной панели не был выбран уровень нагрева;
- панель управления чем-либо залита или на ней что-либо находится дольше десяти секунд (сковорода, тряпка и т.п.). Выдается звуковой сигнал, после чего варочная панель выключается. Уберите предмет или протрите панель управления;
- панель становится очень горячей (например, когда жидкость в посуде выкипает досуха). Перед следующим использованием варочной панели дайте конфорке остыть.
- вы пользуетесь несоответствующей посудой. Загорается значок , и через две минуты конфорка автоматически прекращает работу.
- Конфорка не была выключена или не был изменен уровень нагрева. Через некоторое время загорается значок , и варочная панель выключается.

**Соотношение уровня нагрева и времени работы, после которого варочная панель выключается:**

Уровень нагрева	Варочная панель выключается через
 , 1 - 3	6 часов
4 - 7	5 часов
8 - 9	4 часа

Уровень нагрева	Варочная панель выключается через
10 - 14	1,5 часа

### 5.3 Значение мощности нагрева

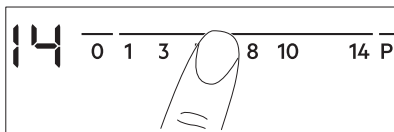

Установка или изменение уровня мощности нагрева:

Нажмите на отметку необходимого значения мощности нагрева на линейке управления или проведите пальцем вдоль линейки управления, доведя его до необходимого значения мощности нагрева.



### 5.4 OptiHeat Control (Трехступенчатый индикатор остаточного тепла)

#### ВНИМАНИЕ!

 /  /  Пока горит индикатор, существует опасность ожога из-за остаточного тепла.

Индукционные конфорки создают тепло, необходимое для приготовления пищи, непосредственно в днище установленной на них посуды. Стеклокерамика нагревается от тепла кухонной посуды.

Если конфорка еще горячая, включаются индикаторы. Они показывают уровень остаточного тепла используемых в данный момент конфорок:

 — продолжить приготовление;

 — поддержание тепла;

 — остаточное тепло.

Индикатор может также включиться:

- для соседних конфорок, даже если они не используются;
- когда на холодную конфорку помещают горячую посуду;
- когда варочная панель выключена, но конфорка еще горячая.

Индикатор исчезает после полного остывания конфорки.

## 5.5 Использование конфорок

Ставьте посуду в центр выбранной конфорки. Индукционные конфорки автоматически подстраиваются под размер дна посуды.



Для обеспечения оптимальной теплопередачи используйте кухонную посуду с дном, диаметр которой совпадает с размером конкретной конфорки (см. максимальное значение диаметра кухонной посуды в разделе «Технические данные» > «Спецификация конфорок»).

Убедитесь, что ваша посуда подходит для использования на индукционных варочных панелях. Подробнее о типах посуды см. в главе «Указания и рекомендации».

Кухонная посуда большого размера может нагреваться двумя конфорками одновременно. Посуда должна накрывать центры обеих конфорок, не выходя при этом за границы очерченных областей. Если посуда расположена между двумя центрами, функция Bridge не включается.

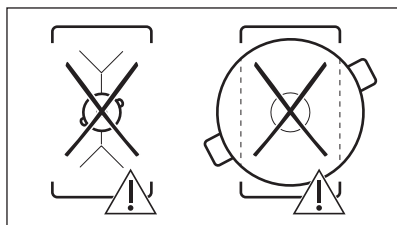
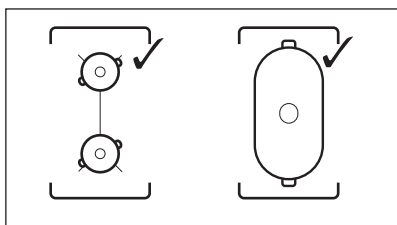

## 5.6 Bridge



Функция действует, когда посуда накрывает центры двух конфорок. Дополнительную информацию о правильном размещении посуды см. в разделе «Использование конфорок».

Эта функция служит для объединения двух левых конфорок, в результате чего они работают как одна конфорка.

Сначала следует установить уровень нагрева одной из левых конфорок.

**Включение функции:** коснитесь . Чтобы задать или изменить уровень нагрева, коснитесь одной из сенсорных кнопок управления.

**Выключение функции коснитесь:** коснитесь . Конфорки работают независимо друг от друга.

## 5.7 Автоматический нагрев

Включение данной функции позволяет достичь нужного уровня нагрева в более короткий срок. После включения функция устанавливает максимальную мощность нагрева, затем уменьшает ее до требуемого уровня.



Для включения функции конфорка должна быть холодной.

**Для включения функции для конфорки:** коснитесь **P** (высветится ). Сразу же коснитесь требуемого уровня нагрева. Через 3 секунды высветится .

**Чтобы выключить эту функцию:**  
измените уровень мощности нагрева.

## 5.8 PowerBoost

Данная функция усиливает нагрев на индукционных конфорках. Функцию можно включить для индукционной конфорки только на ограниченный период времени. По истечении этого времени индукционная конфорка автоматически переключается обратно на максимальный уровень нагрева.



См. Главу «Технические данные».

**Для включения этой функции для выбранной конфорки:** коснитесь **P**.

Высветится **P**.

**Чтобы выключить эту функцию:**  
измените уровень нагрева.

## 5.9 Таймер

### • Таймер обратного отсчета

Данная функция используется для установки продолжительности работы за один цикл приготовления.

Сначала задайте уровень нагрева нужной конфорки, а затем выберите функцию.

**Выбор конфорки:** коснитесь несколько раз, пока не замигает индикатор необходимой конфорки.

**Для включения этой функции:** коснитесь **+** таймера, чтобы задать время (от 00 до 99 минут). Когда индикатор конфорки начинает мигать, запускается обратный отсчет времени.

### Просмотр оставшегося времени:

коснитесь для выбора конфорки. Индикатор конфорки начнет мигать. На дисплее отобразится оставшееся до конца отсчета время.

**Изменение текущего времени:** коснитесь для выбора конфорки. Нажмите на **+** или на **-**.

### Чтобы выключить эту функцию:

коснитесь для выбора конфорки, а затем коснитесь **-**. Оставшееся время обратного отсчета будет сброшено на **00**. Индикатор конфорки погаснет.



По истечении установленного времени будет выдан звуковой сигнал и замигает **00**. Конфорка выключится.

**Отключение звука:** коснитесь .

### • CountUp Timer

Эту функцию можно использовать для контроля времени работы конфорки.

**Выбор конфорки:** коснитесь несколько раз, пока не замигает индикатор необходимой конфорки.

**Для включения этой функции:** коснитесь **-** таймера. Появится **UP**. Когда индикатор конфорки начинает мигать, это будет означать, что идет отсчет времени с начала приготовления. На дисплее чередуется отображение **UP** и отсчитанного времени (в минутах).

### Просмотр длительности работы

**конфорки:** коснитесь для выбора конфорки. Индикатор конфорки начнет мигать. На дисплее будет выведено значение длительности работы данной конфорки.

### Чтобы выключить эту функцию:

коснитесь , а затем коснитесь **+** или **-**. Индикатор конфорки погаснет.

### • Таймер

Можно использовать данную функцию, когда варочная панель включена, а конфорки не используются. На дисплее отображается уровень нагрева **0**.

**Для включения этой функции:** коснитесь , а затем коснитесь клавиш таймера **+** или **-** для установки времени. По истечении установленного времени выдается звуковой сигнал и начинает мигать **00**.

Для выключения звука коснитесь .



Данная функция не влияет на работу конфорок.

## 5.10 Пауза

Эта функция устанавливает для всех работающих конфорок наименьший уровень нагрева.

При включении данной функции все символы панели управления блокируются.

Данная функция не отключает функции таймера.

1. Для включения функции нажмите кнопку .

 загорится. Уровень нагрева будет понижен до значения «1».

2. Для выключения функции: нажмите .



Отобразится предыдущий уровень нагрева.

## 5.11 Блокир. кнопок

Во время работы конфорок можно заблокировать панель управления. Это предотвращает случайное изменение мощности нагрева.

**Сначала установите желаемый уровень нагрева.**

**Чтобы включить эту функцию:**

коснитесь . На 4 секунды появится . Таймер продолжит работу.

**Чтобы выключить эту функцию:**

коснитесь . Высветится предыдущее значение уровня нагрева.





При выключении варочной панели выключается и эта функция.

## 5.12 Защита от детей



Эта функция предотвращает случайное использование варочной панели.



**Для включения этой функции:** Включите варочную панель при помощи . Не задавайте никакого уровня нагрева.

Прикоснитесь к  на 4 секунды. Загорится . Выключите варочную панель при помощи .

**Чтобы выключить эту функцию:**

Включите варочную панель при помощи . Не задавайте никакого уровня нагрева.

Прикоснитесь к  на 4 секунды. Загорится . Выключите варочную панель при помощи .

**Отмена функции на один цикл приготовления:** Включите варочную панель при помощи . Загорится .





Прикоснитесь к  на 4 секунды.



**Выберите уровень нагрева в течение 10 секунд.** Варочной панелью можно пользоваться. После выключения варочной панели при помощи  данная функция включается снова.

## 5.13 OffSound Control (Включение и отключение звуковой сигнализации)

Выключите варочную панель.

Прикоснитесь к  в течение 3-х секунд. Дисплей загорится и погаснет.

Прикоснитесь к  в течение 3-х секунд. Высветится  или . Нажмите на  таймера, чтобы произвести следующий выбор:

-  – звуковая сигнализация выключена
-  – звуковая сигнализация включена

Для подтверждения выбора подождите, пока варочная поверхность не выключится автоматически.

При работе функции  звуки слышны только если:

- Вы коснулись 
- Таймер ведет обратный отсчет
- Таймер обратного отсчета ведет обратный отсчет
- на панели управления оказался посторонний предмет.

## 5.14 Система управления мощностью

Если при включении нескольких конфорок потребляемая мощность превышает ограничение электропитания, функция распределяет доступную мощность между всеми конфорками (в одной фазе). Варочная панель контролирует степень нагрева для защиты плавких предохранителей, установленных на домашнем электрощите.

- Конфорки объединяются в группы согласно местоположению и номеру этапов варочной панели. Максимальная электрическая нагрузка на каждую фазу (3700 Вт). Если варочная панель достигает максимальной доступной мощности в одной фазе, мощность конфорок автоматически уменьшается.
- Значение мощности нагрева выбранной конфорки всегда будет приоритетом. Оставшаяся мощность будет распределена между ранее включенными конфорками в обратном порядке.
- Индикация ступени нагрева конфорок, мощность которых снижена, чередуется между изначально выбранной и уменьшенной настройкой уровня нагрева.
- Дождитесь, пока дисплей не перестанет мигать или не понизится уровень нагрева выбранной конфорки. Конфорки будут работать с пониженным уровнем нагрева. При необходимости вручную меняйте мощность нагрева конфорок.

Возможные сочетания распределения мощности конфорок см. на рисунке.

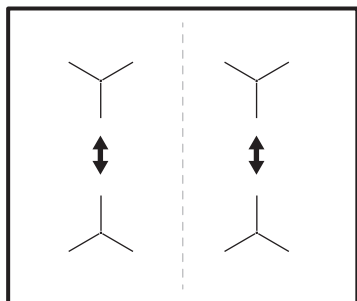

## 5.15 Hob<sup>2</sup>Hood

Это современная функция с использованием автоматики, связывающей варочную поверхность с вытяжкой. Как варочная панель, так и вытяжка поддерживают соединение через порты инфракрасной связи. Скорость вращения вентилятора задается автоматически в зависимости от настроек режима работы и температуры самой горячей посуды на варочной панели. Вентилятором также можно управлять вручную.



В большинстве вытяжек система дистанционного управления по умолчанию включена. Если система выключена, включите ее перед использованием этой функции. Дополнительную информацию см. в руководстве пользователя для вытяжки.

### Автоматическая работа функции

Для включения данной функции в автоматическом режиме установите значение автоматического режима на Н1 – Н6. Изначально установлен режим Н5 варочной панели. Вытяжка реагирует при каждом включении варочной панели. Варочная панель регулирует скорость вращения вентилятора, автоматически определяя температуру кухонной посуды.

### Автоматические режимы

	Автоматическое зажигание	Варка <sup>1)</sup>	Обжарка <sup>2)</sup>
Н0	Выкл	Выкл	Выкл
Н1	Вкл	Выкл	Выкл
Н2 <sup>3)</sup>	Вкл	Скорость вентилятора 1	Скорость вентилятора 1
Н3	Вкл	Выкл	Скорость вентилятора 1







	Автоматическое зажигание	Варка 1)	Обжарка 2)
H4	Вкл	Скорость вентилятора 1	Скорость вентилятора 1
H5	Вкл	Скорость вентилятора 1	Скорость вентилятора 2
H6	Вкл	Скорость вентилятора 2	Скорость вентилятора 3

1) Варочная панель отслеживает процесс кипения и автоматически выбирает соответствующую скорость вентилятора.

2) Варочная панель отслеживает процесс обжарки и автоматически выбирает соответствующую скорость вентилятора.

3) В этом режиме вентилятор и освещение включаются вне зависимости от температуры.

### Изменение автоматического режима

1. Выключите варочную панель.
2. Нажимайте на  в течение 3 секунд. Дисплей загорится и погаснет.
3. Нажимайте на  в течение 3 секунд.
4. Нажмите несколько раз на , пока на индикаторе высветится .
5. Нажмите на таймере на  и выберите автоматический режим.







Для управления вытяжкой непосредственно с панели вытяжки, выключите автоматический режим функции.



По завершении приготовления и после выключения варочной панели вентилятор вытяжки может продолжать работать в течение определенного периода времени. По истечении указанного периода система автоматически выключает вентилятор, не допуская возможности его случайного включения в течение следующих 30 секунд.

### Ручное управление скоростью вентилятора

Управлять функцией можно также в ручном режиме. Нажмите на  при включенной варочной панели. Автоматический режим работы функции отключился, теперь скорость вентилятора можно изменять вручную. При нажатии на  скорость вентилятора увеличивается на один уровень. При достижении максимального уровня следующее нажатие на  переводит скорость вентилятора вытяжки на уровень «0», что приводит к его остановке. Для повторного включения вентилятора на скорости 1 нажмите .



Чтобы включить автоматический режим, выключите варочную поверхность и снова ее включите.

### Включение освещения

Вы можете настроить автоматическое включение освещения на варочной поверхности при каждом ее включении. Для этого задайте автоматический режим, выбрав из диапазона H1 – H6.



Индикатор на вытяжке выключается через 2 минуты после выключения варочной панели.

## 6. УКАЗАНИЯ И РЕКОМЕНДАЦИИ

### **ВНИМАНИЕ!**

См. главы, содержащие Сведения по технике безопасности.

### 6.1 Посуда



В индукционных конфорках используется электромагнитное поле, которое очень быстро нагревает посуду.

Используйте индукционные конфорки с подходящей кухонной посудой.

- Во избежание перегрева и для более эффективной работы конфорок посуда должна быть с толстыми стенками и плоским дном.
- Прежде чем ставить посуду на варочную поверхность, убедитесь, что дно посуды сухое и чистое.
- Старайтесь не задевать кухонной посудой край и углы стекла так как это может привести к появлению сколов или повреждению стеклянной поверхности.

#### Материал посуды

- **правильно:** чугун, сталь, эмалированная сталь, нержавеющей сталь, посуда с многослойным дном (с надлежащей маркировкой производителя).
- **неправильно:** алюминий, медь, латунь, стекло, керамика, фарфор.

#### Посуда подходит для использования на индукционных варочных панелях, если:

- вода очень быстро закипает на конфорке, на которой задана максимальная ступень нагрева;
- магнит притягивается к дну посуды.

#### Размеры посуды

- Индукционные конфорки автоматически подстраиваются под размер дна посуды. См. раздел «Технические данные» > «Спецификация конфорок» для получения информации о подходящих размерах кухонной посуды.

Размещайте кухонную посуду в центре выбранной конфорки.

- Эффективность конфорки зависит от диаметра дна кухонной посуды. Для обеспечения оптимальной теплопередачи используйте кухонную посуду с дном, диаметр которой совпадает с размером конкретной конфорки (см. максимальное значение диаметра кухонной посуды в разделе «Технические данные» > «Спецификация конфорок»).
- Посуда с дном, диаметр которого меньше размера конфорки, получает лишь часть излучаемой конфоркой энергии и вследствие этого нагревается медленнее.
- По соображениям безопасности и для достижения оптимальных результатов приготовления не используйте кухонную посуду большего размера по сравнению с размером, указанным в спецификации конфорок. Не храните посуду рядом с панелью управления во время приготовления. Это может повлиять на работу панели управления или случайно включить функции варочной панели.



См. «Технические данные».

### 6.2 Шумы во время работы



Это нормальное явление. Оно не говорит о какой-либо неисправности. Шум, издаваемый посудой, может различаться в зависимости от материала посуды и уровня мощности.

#### Шумы, издаваемые посудой:

- потрескивание: посуда изготовлена из нескольких материалов (многослойное дно).
- свист: используется конфорка, для которой задан высокий уровень

мощности, а посуда изготовлена из нескольких материалов (многослойное дно).

- гудение: используется высокий уровень мощности.

#### **Шумы, издаваемые варочной панелью:**

- пощелкивание: раздается щелчок электрического переключателя.
- шипение, жужжание: работает вентилятор.
- ритмичный звук: посуда обнаружена.

### **6.3 Öko Timer (Таймер Есо)**

В целях экономии энергии нагреватель конфорки выключается до звукового сигнала таймера обратного отсчета. Время работы различается в зависимости от уровня нагрева и продолжительности процесса приготовления.

### **6.4 Упрощенное руководство по приготовлению**

Соотношение установки уровня нагрева и энергопотребления конфорки не является линейным. При увеличении уровня нагрева потребление электроэнергии возрастает не в одинаковой пропорции. Это означает, что на среднем уровне нагрева конфорка потребляет менее половины от своей номинальной мощности.



Данные, приведенные в таблице, предназначены исключительно для ознакомления.

<b>Настройки на-грева</b>	<b>Используйте для:</b>	<b>Время (мин)</b>	<b>Советы</b>
 - 1	Сохранения приготовленных блюд теплыми.	при необ-ходимо-сти	Накройте кухонную посуду крышкой.
1 - 3	Голландский соус, растапливание: сливочное масло, шоколад, желатин.	5 - 25	Время от времени перемешивайте.
2 - 3	Застывание: пышный омлет, запеченные яйца.	10 - 40	Приготовление под крышкой.
3 - 5	Рис, сваренный на медленном огне, и молочные блюда, разогрев готовых блюд.	25 - 50	Добавьте воды в количестве, как минимум вдвое превышающем количество риса. Перемешивайте молочные блюда на середине приготовления.
5 - 7	Тушение овощей, рыбы, мяса.	20 - 45	Добавьте несколько столовых ложек воды. Проверьте количество воды во время процесса приготовления.
7 - 9	Приготовление картофеля и других овощей на пару.	20 - 60	Налейте на дно кастрюли 1–2 смс воды. Проверьте уровень воды во время процесса приготовления. Держите крышку на кастрюле.
7 - 9	Приготовление значительных объ-емов пицци, рагу и супов.	60 - 150	До 3 лл жидкости плюс ингреди-нты.
9 - 12	Обжаривание на слабом огне: эска-лоп, телятина «кордон блё», котлет-ы, рубленые котлеты, сосиски, печ-чень, заправка для соуса, яйца, бли-ны, пирожки.	при необ-ходимо-сти	Переверните при необходимости.

Настройки на-грева	Используйте для:	Время (мин)	Советы
12 - 13	Сильная обжарка, картофельные биточки, стейки из филе говядины, стейки.	5 - 15	Переверните при необходимости.
14	Кипячение воды, приготовление макарон. изд., обжаривание мяса (гуляш, жаркое в горшочках), обжаривание картофеля во фритюре.		
<b>P</b>	Кипячение большого количества воды. PowerBoost включена.		

## 6.5 Указания и рекомендации по использованию Hob<sup>2</sup>Hood

При использовании варочной панели с функцией:

- Обеспечьте защиту панели вытяжки от прямого солнечного света.
- Не направляйте на панель вытяжки галогеновую лампу.
- Не накрывайте панель управления варочной панели.
- Не перекрывайте сигнал между варочной панелью и вытяжкой (например, рукой, ручкой кухонной посуды или высокой кастрюлей). См. рисунок.

**Изображение вытяжки приведено ниже только в качестве примера.**

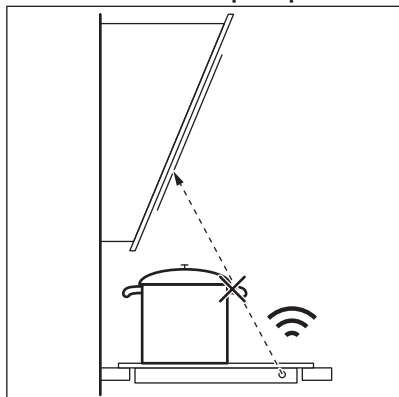

Использование других приборов с дистанционным управлением может привести к блокированию сигнала. Не используйте такие приборы рядом с варочной панелью во время работы Hob<sup>2</sup>Hood.

### Вытяжки, поддерживающие функцию Hob<sup>2</sup>Hood

Для ознакомления с полным ассортиментом вытяжек, работающих с этой функцией, просмотрите наш веб-сайт. Вытяжки Electrolux, поддерживающие эту функцию, должны иметь символ .

## 7. УХОД И ОЧИСТКА

### ВНИМАНИЕ!

См. главы, содержащие Сведения по технике безопасности.

### 7.1 Общая информация

- Очищайте варочную панель после каждого использования.
- Следите за тем, чтобы дно посуды всегда было чистым.
- Царапины или темные пятна на поверхности не влияют на работу варочной панели.
- Используйте для очистки специальное средство, предназначенное для очистки варочных поверхностей.
- Используйте только скребок, предназначенный для варочных панелей со стеклянной поверхностью. Используйте скребок только в качестве дополнительного инструмента после проведения стандартной очистки стекла.

### ВНИМАНИЕ!

Не используйте ножи и другие острые металлические инструменты для очистки стеклянной поверхности.

### 7.2 Очистка варочной панели

- **Удаление следующих загрязнений следует выполнять**

**немедленно:** расплавленная пластмасса, полиэтиленовая пленка, сахар и пищевые продукты, содержащие сахар. В противном случае эти загрязнения могут привести к повреждению поверхности варочной панели. Соблюдайте осторожность, чтобы не обжечься. Расположите специальный скребок под острым углом к стеклянной поверхности и двигайте его по этой поверхности.

- **Удаление следующих загрязнений следует выполнять, только если поверхность варочной панели достаточно остыла:** известковый налет, круги от воды, пятна жира, пятна с металлическим отливом. Варочную поверхность следует чистить влажной тряпкой с неабразивным моющим средством. После очистки вытрите варочную панель насухо мягкой тканью.
- **Для удаления пятен с металлическим отливом, изменяющим первоначальный цвет поверхности:** протрите стеклянную поверхность тканью, смоченной в растворе воде с уксусом.





## 8. ПОИСК И УСТРАНЕНИЕ НЕИСПРАВНОСТЕЙ

### ВНИМАНИЕ!

См. главы, содержащие Сведения по технике безопасности.

## 8.1 Что делать, если...

Проблема	Возможная причина	Способ устранения
Варочная панель не включается или не работает.	Варочная панель не подключен к электропитанию, или подключение произведено неверно.	Проверьте правильность подключения варочной панели и наличие напряжения в сети.
	Сработал предохранитель.	Проверьте, является ли предохранитель причиной неисправности. Если предохранитель срабатывает снова и снова, обратитесь к квалифицированному электрику.
	Уровень нагрева не задавался в течение 10 секунд.	Повторно включите варочную панель и менее чем через 10 секунд установите уровень нагрева.
	Вы одновременно коснулись двух или более датчиков.	Коснитесь только одного датчика.
	Работает Пауза.	См. раздел «Пауза».
Раздается постоянный звуковой сигнал.	На панели управления капли воды или жира.	Очистите панель управления.
	Неправильное подключение к электросети.	Отключите варочную панель от сети электропитания. Обратитесь к квалифицированному электрику или проверьте правильность установки прибора.
Выдается звуковой сигнал, и варочная панель выключается. Выдается звуковой сигнал, когда варочная панель выключается.	На один или несколько датчиков положили посторонний предмет.	Удалите посторонний предмет с датчиков.
	Варочная панель выключается.	Удалите посторонний предмет с датчика.
Не включается индикатор остаточного тепла.	На сенсоре  оказался посторонний предмет.	Удалите посторонний предмет с датчика.
	Конфорка не нагрелась, поскольку работала в течение слишком короткого времени или поврежден датчик.	Если конфорка проработала достаточно долго, чтобы нагреться, обратитесь в авторизованный сервисный центр.
Не работает Hob <sup>2</sup> Hood.	Панель управления накрыта.	Снимите посторонний предмет с панели управления.
	Используется очень высокая кастрюля, которая блокирует сигнал.	Используйте кастрюлю меньших размеров, переставьте ее на другую конфорку или отрегулируйте вытяжку вручную.
Не работает Автоматический нагрев.	Установлен максимальный уровень нагрева.	Максимальный уровень нагрева имеет такую же мощность, как при включении выбранной функции.
	Конфорка горячая.	Дайте конфорке как следует остыть.
На дисплее чередуются два разных уровня нагрева.	Работает Система управления мощностью.	См. «Ежедневное использование».

Проблема	Возможная причина	Способ устранения
Панель управления нагревается.	Посуда слишком большая или вы поставили ее слишком близко к панели управления.	При использовании большой посуды по возможности ставьте ее на задние конфорки.
При нажатии на датчики панели управления отсутствует звуковая сигнал.	Звуковая сигнализация отключена.	Включите звук. См. «Ежедневное использование».
Загорится  .	Работает Защита от детей или Блокир. кнопок.	См. «Ежедневное использование».
Загорится  .	На конфорке отсутствует посуда.	Поставьте на конфорку посуду.
	Неподходящий тип посуды.	Используйте посуду, которая подходит для индукционных варочных панелей. См. «Указания и рекомендации».
	Диаметр дна посуды слишком маленький для данной зоны.	Используйте посуду подходящих размеров. См. «Технические данные».
Нагрев занимает много времени.	Размер дна посуды слишком маленький, поэтому посуда получает только часть энергии, излучаемой конфоркой.	Для обеспечения оптимальной теплопередачи используйте кухонную посуду с дном, диаметр которой совпадает с размером конкретной конфорки (см. максимальное значение диаметра кухонной посуды в разделе «Технические данные» > «Спецификация конфорок»).
Загорается  и цифра.	Произошла ошибка в работе варочной панели.	Выключите и снова включите варочную панель спустя 30 секунд. Если снова загорится  , отключите варочную панель от сети электропитания. Примерно через 30 секунд снова включите варочную панель. Если неисправность устранить не удалось, обратитесь в авторизованный сервисный центр.

## 8.2 Если проблему не удалось решить...

Если самостоятельно справиться с проблемой не удастся, обратитесь в магазин, в котором был приобретен прибор, или в авторизованный сервисный центр. Сообщите сведения, указанные на табличке с техническими данными. Также предоставьте код стеклокерамики, состоящий из трех цифр (он указан в углу стеклянной панели), и появляющееся

сообщение об ошибке. Убедитесь, что варочная панель эксплуатировалась правильно. В случае неправильной эксплуатации прибора техническое обслуживание, предоставляемое специалистами сервисного центра или продавца, будет платным, даже если срок гарантии еще не истек. Информация о гарантийном сроке и авторизованных сервисных центрах приведена в гарантийном свидетельстве.

## 9. ТЕХНИЧЕСКИЕ ДАННЫЕ

### 9.1 Табличка с техническими данными

Модель EIV6340X:  
Тип 61 B4A 01 AA  
Индукционная 7.35 кВт  
Серийный №.....  
ELECTROLUX

Продуктовый номер (PNC) 949 492 869 00  
220 - 240 В / 400 В 2N, 50–60 Гц  
Изготовлено в: Румыния  
7.35 кВт



### 9.2 Спецификация конфорок

Конфорка	Номинальная мощность (максимальный уровень нагрева) [Вт]	PowerBoost [Вт]	Максимальная продолжительность PowerBoost [мин]	Диаметр посуды [мм]
Левая передняя	2300	3200	10	125 - 210
Левая задняя	2300	3200	10	125 - 210
Правая передняя	1400	2500	4	125 - 145
Задняя правая	1800	2800	10	145 - 180

Мощность конфорок может незначительно отличаться от приведенных в таблице данных. Она меняется в зависимости от материала и размера кухонной посуды.

Для обеспечения оптимальной теплопередачи и достижения наилучших результатов приготовления используйте

кухонную посуду с дном, диаметр которого совпадает с размером конкретной конфорки (см. максимальное значение диаметра дна кухонной посуды в соответствующей таблице). Не используйте кухонную посуду, размер которой превышает диаметра конфорки.

## 10. ЭНЕРГЕТИЧЕСКАЯ ЭФФЕКТИВНОСТЬ

### 10.1 Технические данные в соответствии с нормами и правилами по экологизации

Модель	EIV6340X
Тип конфорочной (варочной) панели	Встраиваемая варочная панель
Количество рабочих зон и/или участков	4
Технология нагревания	Индукция



Диаметр полезной рабочей поверхности для каждой электрически нагреваемой рабочей зоны (Ø)	Левая передняя	21.0 см
	Левая задняя	21.0 см
	Правая передняя	14.5 см
	Задняя правая	18.0 см
Потребление энергии каждой рабочей зоны или участка на килограмм (EC electric cooking, ECw)	Левая передняя	178.4 Вт·ч/кг
	Левая задняя	178.4 Вт·ч/кг
	Правая передняя	183.2 Вт·ч/кг
	Задняя правая	184.9 Вт·ч/кг
Потребление энергии конфорочной (варочной) панели на килограмм (EC electric hob, EChob)		181.2 Вт·ч/кг

IEC / EN 60350-2 - Бытовые электрические приборы для приготовления пищи – Часть 2: Варочные панели – Методы измерений эксплуатационных характеристик.

Данные энергопотребления относятся к зонам нагрева, которые идентифицируются по отметкам соответствующих конфорок.

## 10.2 Энергосбережение

Вы можете экономить электроэнергию во время ежедневного приготовления пищи,

следуя приведенным ниже рекомендациям.

- Когда вы нагреваете воду, используйте только необходимое количество.
- По возможности всегда накрывайте кухонную посуду крышками.
- Размещайте кухонную посуду непосредственно в центре выбранной конфорки.
- Для поддержания блюда в теплом состоянии и для растапливания продуктов используйте остаточное тепло.

## 10.3 Информация об изделии для определения потребляемой мощности и максимального времени перехода в режим пониженного энергопотребления

Потребляемая мощность в выключенном состоянии	0.3 Вт
Максимальное время, необходимое для автоматического перехода оборудования в соответствующий режим пониженного энергопотребления	2 мин

## 11. ОХРАНА ОКРУЖАЮЩЕЙ СРЕДЫ

Материалы с символом  следует сдавать на переработку. Положите упаковку в соответствующие контейнеры для сбора вторичного сырья. Принимая участие в переработке старого электробытового оборудования, Вы помогаете защитить окружающую среду и здоровье человека. Не выбрасывайте

вместе с бытовыми отходами бытовую технику, помеченную символом . Прибор следует доставить в место раздельного накопления и сбора отходов потребления или в пункт сбора использованной бытовой техники для последующей утилизации.

# Добро дошли у Electrolux! Хвала што сте изабрали наш уређај.



Прибавите савете за коришћење, брошуре и информације за решавање проблема, сервисирање и поправку:  
[www.electrolux.com/support](http://www.electrolux.com/support)

Задржано право измена.

## САДРЖАЈ

1. ИНФОРМАЦИЈЕ О БЕЗБЕДНОСТИ.....	210
2. БЕЗБЕДНОСНА УПУТСТВА.....	212
3. МОНТАЖА.....	215
4. ОПИС ПРОИЗВОДА.....	216
5. СВАКОДНЕВНА УПОТРЕБА.....	218
6. НАПОМЕНЕ И САВЕТИ.....	224
7. НЕГА И ЧИШЋЕЊЕ.....	226
8. РЕШАВАЊЕ ПРОБЛЕМА.....	227
9. ТЕХНИЧКИ ПОДАЦИ.....	229
10. ENERGETSKA EFIKASNOST.....	229
11. ЕКОЛОШКА ПИТАЊА.....	230

## 1. ⚠ ИНФОРМАЦИЈЕ О БЕЗБЕДНОСТИ

Пре инсталације и коришћења уређаја, пажљиво прочитајте приложено упутство. Произвођач није одговоран за било какве повреде или штету које су резултат неисправне инсталације или употребе. Чувајте упутство за употребу на безбедном и приступачном месту за будуће коришћење.

### 1.1 Безбедност деце и осетљивих особа

- Овај уређај могу да користе деца старија од 8 година и особе са смањеним физичким, чулним или менталним способностима, као особе којима недостају искуство и знање, уколико им се обезбеди надзор или им се дају упутства у вези са употребом уређаја на безбедан начин и уколико схватају могуће опасности. Децу млађа од 8 година, као и особе са веома тешким и сложеним инвалидитетом, треба држати даље од уређаја, осим ако су под сталним надзором.

- Децу треба контролисати како се не би играла са уређајем .
- Држите сву амбалажу даље од деце и одложите је на одговарајући начин.
- УПОЗОРЕЊЕ: Уређај и његови доступни делови могу бити врели током коришћења. Држите децу и кућне љубимце даље од уређаја када уређај ради и када се хлади.
- Ако овај апарат има уређај за безбедност деце, треба га активирати.
- Деца не смеју да обављају чишћење и корисничко одржавање уређаја без надзора.

## 1.2 Опште мере безбедности

- Овај уређај је намењен само за кување.
- Овај уређај је намењен за употребу у једном домаћинству у затвореним просторима.
- Уређај се може користити у канцеларијама, хотелским собама, пансионима, сеоским туристичким домаћинствима и сличним објектима за смештај где употреба не превазилази (просечан) ниво потрошње по домаћинству.
- УПОЗОРЕЊЕ: Уређај и његови доступни делови могу бити врели током коришћења. Треба бити пажљив како би се избегло додиривање грејних елемената.
- УПОЗОРЕЊЕ: Опасно је остављати храну на грејној плочи да се пржи на масти или уљу без надзора, јер може доћи до пожара.
- Дим је показатељ прегревања. Никада немојте водом гасити пожар током кувања. Искључите уређај, а затим прекријте пламен, нпр. противпожарним ћебетом или поклопцем.
- УПОЗОРЕЊЕ: Уређај не сме да се напаја путем екстерног уређаја за укључивање као што је тајмер нити да буде повезан на коло које се редовно укључује и искључује путем струје.

- **ОПРЕЗ:** Процес кувања мора да се надгледа. Краткотрајан процес кувања мора да се надгледа непрекидно.
- **УПОЗОРЕЊЕ:** Опасност од пожара: Немојте одлагати предмете на површине за кување.
- Предмете од метала, попут ножева, виљушки, кашика и поклопаца, не треба стављати на грејну површину јер могу постати врели.
- Не користите овај уређај пре него што га уградите.
- Немојте користити млаз воде или пару за чишћење уређаја.
- Након коришћења, искључите плочу за кување помоћу команде и немојте се уздати у детектор за посуду.
- **УПОЗОРЕЊЕ:** Ако је површина напукла, искључите уређај и извуците кабл за напајање из утичнице да бисте спречили струјни удар. У случају да је уређај прикључен на мрежу директно преко разводне кутије, извадите осигурач да бисте искључили уређај из напајања. У оба случаја, обратите се овлашћеном сервисном центру.
- Уколико је кабл оштећен, мора га заменити произвођач, овлашћени сервис, или лица сличних квалификација, како би се избегла опасност.
- **УПОЗОРЕЊЕ:** Користите само штитнике за плочу за кување дизајниране од стране произвођача уређаја за кување или оне коју су од стране произвођача уређаја у упутствима за употребу наведени као погодни или штитнике за плочу за кување који су инкорпорирани у уређају. Коришћење неодговарајућих штитника за плочу за кување може изазвати несреће.

## 2. БЕЗБЕДНОСНА УПУТСТВА

## 2.1 Монтажа

### УПОЗОРЕЊЕ!

Само квалификована особа може да инсталира овај уређај.

### УПОЗОРЕЊЕ!

Постоји ризик од повреде или оштећења уређаја.

- Уклоните комплетну амбалажу.
- Немојте да инсталирате или користите оштећен уређај.
- Придржавајте се упутстава за монтажање које сте добили уз уређај.
- Неопходно је придржавати се минималног растојања од других уређаја и кухињских елемената.
- Увек водите рачуна приликом померања уређаја зато што је тежак. Увек користите заштитне рукавице и затворену обућу.
- Изолујте исечене површине кухињског елемента заптивним материјалом да бисте спречили да набубре од влаге.
- Заштитите доњу страну уређаја од паре и влаге.
- Немојте монтирати уређај поред врата или испод прозора. Овим се спречава да врело посуђе за кување падне са уређаја када се отворе врата или прозор.
- Сваки уређај има вентилаторе за хлађење на дну.
- Ако је уређај постављен изнад фиоке:
  - немојте да стављате ситне предмете или папир који се може увући, јер они могу да оштете вентилаторе за хлађење или да покваре систем за хлађење.
  - Држите раздаљину од најмање 2 cm између доњег дела уређаја и делова који се чувају у фиоци.
- Уклоните преградну плочу постављену у уградни елемент испод уређаја.

## 2.2 Прикључивање струје

### УПОЗОРЕЊЕ!

Ризик од пожара и струјног удара.

- Све електричне прикључке мора да повеже квалификовани електричар.
- Уређај мора да буде уземљен.
- Пре извођења било каквих радова на уређају, кабл за напајање обавезно извадите из зидне утичнице.
- Уверите се да су параметри на плочици са техничким карактеристикама компатибилни са одговарајућим параметрима електричне мреже за напајање.
- Проверите да ли је уређај правилно инсталиран. Лоше причвршћен или неодговарајући кабл или утикач (ако га има) може проузроковати прегревавање електричног прикључка.
- Користите одговарајући електрични кабл за напајање.
- Не дозволите да се електрични кабл запетља.
- Проверите да ли је инсталирана заштита од струјног удара.
- Употребите кабл са стезаљком са растеређењем на вучу.
- Када уређај прикључујете у зидну утичницу, водите рачуна да кабл за напајање или утикач (ако га има) не дођу у додир са врелим деловима уређаја или врелим посуђем.
- Немојте да користите адаптере са више утичница и продужне каблове.
- Проверите да нисте оштетили мрежни утикач (ако га има) и мрежни кабл. Обратите се нашем овлашћеном сервисном центру или електричару ради замене оштећеног кабла за напајање.
- Заштита од удара делова под напоном и изолованих делова мора да се причврсти тако да не може да се уклони без алата.
- Прикључите главни кабл за напајање на зидну утичницу тек на крају инсталације. Водите рачуна да постоји приступ мрежном утикачу након инсталације.
- Ако је зидна утичница лабава, немојте да прикључујете мрежни утикач.
- Не вуците кабл за напајање како бисте искључили уређај. Кабл искључите тако што ћете извући утикач из утичнице.
- Користите само исправне раставне прекидаче: заштитне прекидаче, осигураче (осигураче са навојем треба

скинути са носача), аутоматске заштитне прекидаче и контакторе.

- У електричној инсталацији мора постојати раставни прекидач који вам омогућава да искључите све фазе напајања уређаја. Размак између контаката на раставном прекидачу мора да износи најмање 3 mm.

## 2.3 Употреба

### УПОЗОРЕЊЕ!

Постоји ризик од повреде, опекотина и струјног удара.

- Немојте да мењате спецификацију овог уређаја.
- Уклоните сво паковање, налепнице и заштитну фолију (ако је има) пре првог коришћења.
- Водите рачуна да отвори за вентилацију не буду запушени.
- Не остављајте уређај без надзора током рада.
- Подесите зону за кување на „искључено“ након сваке употребе.
- Немојте стављати прибор за јело или поклопце шерпи на зоне за кување. Они могу постати врели.
- Немојте руковати уређајем када су вам мокре руке или када је он у контакту са водом.
- Немојте користити уређај као радну површину или простор за одлагање.
- Ако је површина уређаја напукла, одмах га искључите из зидне утичнице. То спречава струјни удар.
- Корисници са пејсмејкером морају да одржавају растојање од најмање 30 cm од индукционих зона за кување када уређај ради.
- Када ставите храну у вруће уље, може да прсне.
- Немојте користити алуминијумску фолију или друге материјале између површине за кување и посуђа за кување, осим ако произвођач уређаја није другачије навео.
- Користите само прибор који произвођач препоручује за овај уређај.

### УПОЗОРЕЊЕ!

Постоји ризик од пожара и експлозије.

- Масти и уље када се загреју могу да ослободе запаљива испарења. Држите пламенове или загрејане предмете даље од масти и уља када кувате са њима.
- Испарења која ослобађају веома врела уља могу да изазову спонтано сагоревање.
- Употребљено уље, које може да садржи остатке хране, може да се запали на нижој температури него уље које се користи по први пут.
- Запаљиве материје или предмете натопљене запаљивим материјама немојте стављати унутар и поред уређаја или на њега.

### УПОЗОРЕЊЕ!

Постоји ризик од оштећења уређаја.

- Немојте стављати вруће посуђе на командну таблу како бисте избегли ризик од опекотина.
- Не стављајте врео поклопац тигања на стаклену површину плоче за кување.
- Не дозволите да течност у посуђу за кување потпуно испари.
- Пазите да предмети или посуђе за кување не падну на уређај. Може се оштетити површина плоче.
- Немојте укључивати зоне за кување уколико је посуђе празно или га нема.
- Посуђе за кување направљено од ливеног гвожђа или са оштећеним доњим површинама може да направи огреботине на стаклу/стаклокерамици. Увек подигните ове предмете када треба да их померате по површини за кување.

## 2.4 Нега и чишћење

- Редовно чистите уређај да бисте спречили пропадање површинског материјала.
- Искључите уређај и оставите га да се охлади пре него чишћења.
- Уређај очистите влажном меком крпом. Користите искључиво неутралне детерџенте. Немојте користити

абразивне производе, абразивне јастучиће за чишћење, раствараче или металне предмете, осим ако није другачије наведено.

## 2.5 Сервисирање

- Ради оправке уређаја обратите се овлашћеном сервисном центру. Користите само оригиналне резервне делове.
- Када се ради о сијалицама унутар производа и резервних делова, сијалице које се продају засебно: Ове сијалице су намењене да издрже екстремне физичке услове у кућним апаратима, као што су температура, вибрације, влага, или су намењене да сигнализирају информације о радном

стању уређаја. Нису предвиђене за употребу у другим уређајима и нису погодне за осветљавање просторија у домаћинству.

## 2.6 Одлагање

### ⚠ УПОЗОРЕЊЕ!

Опасност од повређивања или гушења.

- Обратите се локалним органима да бисте сазнали како да одложите уређај у отпад.
- Искључите уређај из струје.
- Исеците мрежни електрични кабл на месту које је близу уређаја и одложите га.

## 3. МОНТАЖА

### ⚠ УПОЗОРЕЊЕ!

Погледајте поглавља о безбедности.

### 3.1 Пре инсталирања

Пре него што инсталирате плочу за кување, запишите податке који се налазе на плочици са техничким карактеристикама. Плочица са техничким карактеристикама налази се на доњој страни плоче за кување.

Серијски број .....

### 3.2 Уградне плоче за кување

Уградне плоче за кување дозвољено је користити само после уградње у одговарајуће кухињске елементе за уградњу и радне површине које су у складу са стандардима.

### 3.3 Кабл за напајање

- Плоча за кување се напаја струјом путем кабла за напајање.
- За замену оштећеног кабла за напајање користите тип кабла: H05V2V2-F који издржава температуру од 90 °C или вишу. Контактирајте овлашћени сервисни центар. Кабл за напајање сме

да замени искључиво квалификовани електричар.

### 3.4 Монтирање

Пажљиво рукујте уређајем током инсталације да бисте избегли кривљење или оштећење оквира.

Ако инсталирате плочу за кување испод аспиратора, погледајте упутства за инсталацију аспиратора која се односе на минималне удаљености између уређаја.

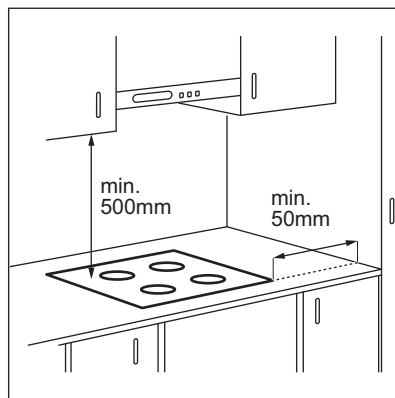

Ако се уређај инсталира изнад фиоке, вентилација плоче за кување може

загрејати предмете ускладиштене у фиоци током процеса кувања.

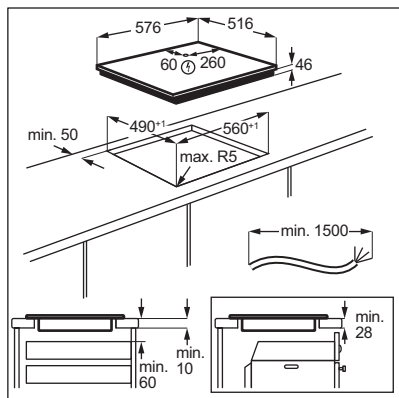

Погледајте видео упутство „Како се инсталира Electrolux индукциона плоча за кување – уградња на радну површину” уношењем пуног назива назначеног на слици испод.

 [www.youtube.com/electrolux](http://www.youtube.com/electrolux)  
[www.youtube.com/aeg](http://www.youtube.com/aeg)

How to install your Electrolux Induction Hob - Worktop installation 

## 4. ОПИС ПРОИЗВОДА

### 4.1 Шема површине за кување

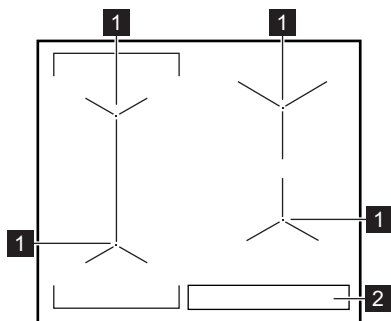

- 1 Индукциона зона за кување
- 2 Командна табла

### 4.2 Изглед командне табле

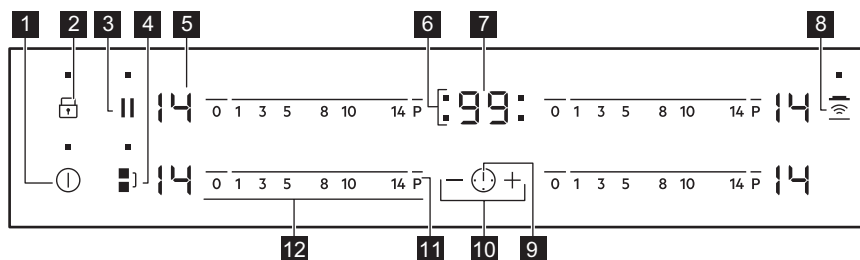









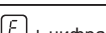

Употребите сензорска поља да бисте руковали уређајем. Дисплеји, индикатори и звучни сигнали упућују на то које су функције активне.

Сензор	Функција	Коментар
1 	Укључено/Искључено	Служи за активирање и деактивирање плоче за кување.
2 	Контролна брава/ Уређај за безбедност деце	Служи за закључавање/откључавање командне табле.
3 	Паузирај	Служи за активирање и деактивирање функције .
4 	Bridge	Служи за активирање и деактивирање функције .
5 -	Дисплеј топлоте	Служи да прикаже степен топлоте.
6 -	Индикатори тајмера за зоне за кување	Служе да прикажу зоне за које сте подесили време.
7 -	Дисплеј тајмера	Служи да прикаже времена у минутима.
8 	Hob <sup>2</sup> Hood	Служи за активирање и деактивирање ручног режима функције .
9 	-	Служи за избор зоне за кување.
10 	-	Служи за продужавање или скраћивање времена.
11 	PowerBoost	Служи за активирање функције.
12 -	Командна трака	Служи за подешавање степена топлоте.

### 4.3 Дисплеји степена топлоте

Дисплеј	Опис
	Зона за кување је деактивирана.
	Зона за кување је активна.
	Паузирај ради.
	Аутоматско загревање ради.
	PowerBoost ради.
	Постоји квар.
	OptiHeat Control (тростепени индикатор преостале топлоте): наставак кувања / одржавање топлоте / преостала топлота.
	Контролна брава / Уређај за безбедност деце раде.
	Погрешно или премало посуђе за кување или на зони за кување нема посуђа за кување.



Аутоматско искључивање ради.

## 5. СВАКОДНЕВНА УПОТРЕБА

### УПОЗОРЕЊЕ!

Погледајте поглавља о безбедности.

### 5.1 Активирање и деактивирање

Додирните у трајању од 1 секунде да бисте активирали или деактивирали плочу за кување.

### 5.2 Аутоматско искључивање

Ова функција аутоматски искључује плочу у следећим случајевима:

- Све зоне за кување су деактивирани.
- Нисте подесили степен топлоте након што сте активирали плочу за кување.
- Просули сте или ставили нешто на командну таблу и оставили га дуже од 10 секунди (плекс, крпу, итд.). Оглашава се звучни сигнал и плоча за кување се деактивира. Уклоните предмет или очистите командну таблу.
- Ако плоча за кување постане претопла (на пример, када из шерпе испари сва течност). Пустите да се зона за кување охлади пре него што поново користите плочу за кување.
- Ако користите погрешно посуђе.  
Симбол се укључује и зона за кување се аутоматски деактивира после 2 минута.
- Ако после одређеног времена не искључите неку од зона за кување или ако не промените подешен степен топлоте. Након извесног времена се укључује и плоча за кување се деактивира.

**Однос између степена топлоте и времена након ког се плоча за кување деактивира:**

Подешавање степена топлоте	Плоча за кување се деактивира након
1 - 3	6 сати
4 - 7	5 сати
8 - 9	4 сата
10 - 14	1,5 сати

### 5.3 Подешавање топлоте

Служи за подешавање или промену степена топлоте:

Додирните командну траку на исправном степену топлоте или померајте прст дуж контролне траке све док не достигнете исправан степен топлоте.

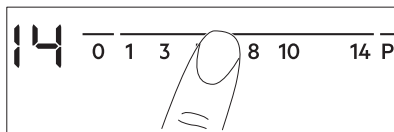



### 5.4 OptiHeat Control (тростепени индикатор преостале топлоте)

#### УПОЗОРЕЊЕ!

/ / Док год је индикатор видљив, постоји ризик од опекотина због присуства преостале топлоте.

Индукционе зоне за кување производе топлоту неопходну за процес кувања директно на дну посуђа за кување. Стаклокерамичка плоча се загрева топлотом посуђа.

Индикатори су укључени када је зона за кување врела. Они приказују ниво преостале топлоте зона за кување које тренутно користите:

-  - настави кување,
-  - одржавање топлоте,
-  - преостала топлота.

Индикатор се може такође укључити:

- за околне зоне за кување чак и ако их не користите,
- кад се врело посуђе стави на хладну зону за кување,
- кад се плоча за кување искључи, али је зона за кување и даље врела.

Индикатор се гаси кад се зона за кување охлади.

## 5.5 Коришћење зона за кување

Ставите посуђе за кување у средину изабране зоне. Индукционе зоне за кување се аутоматски прилагођавају димензији дна посуђа за кување.



Ради обезбеђења оптималног преноса топлоте, користите посуђе за кување чији је пречник дна сличан пречнику зоне за кување (тј. максимални пречник посуђа за кување наведен у одељку „Технички подаци“ > „Спецификација зона за кување“). Уверите се да је посуда за кување погодна за индукционе плоче за кување. За више информација о врстама посуђа погледајте „Напомене и савете“.

Истовремено можете да кувате у великој посуди за кување која је постављена на две зоне за кување. Посуђе мора покривати центре обе зоне, али не сме да прелази изван ознаке површине. Ако се посуђе за кување налази између два центра, Bridge функција неће бити активирана.

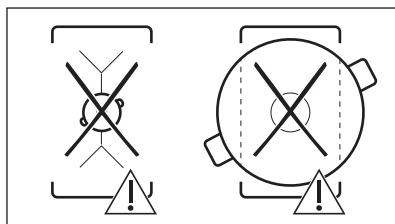
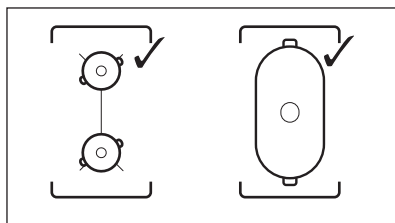

## 5.6 Bridge



Функција ради када шерпа покрива центар две зоне за кување. За више информација о правилном постављању посуђа погледајте „Коришћење зона за кување“.

Ова функција повезује две леве зоне за кување тако да раде као једна.

Најпре подесите степен топлоте за леву зону за кување.

**Да бисте активирали ову функцију:**

додирните . Да бисте подесили или променили степен топлоте, додирните један од контролних сензора.

**Да бисте деактивирали ову функцију:**

додирните . Зоне за кување функционишу независно.

## 5.7 Аутоматско загревање

Користите функцију да бисте добили жељени степен топлоте у крајем времену. Када је функција укључена, зона за кување у почетку ради на највишем степену топлоте, а затим наставља да ради на жељеном степену топлоте.



Да бисте активирали функцију, зона за кување мора бити хладна.

**Да бисте активирали функцију за зону за кување:** додирните **P** (укључује се **P**).  
Одмах додирните жељени степен топлоте.  
Након 3 секунде укључује се **R**.

**Да бисте деактивирали функцију:** промените степен топлоте.

## 5.8 PowerBoost

Функција обезбеђује додатно напајање за индукционе зоне за кување. Функција може бити активирана за индукциону зону за кување само на ограничени период времена. После овог времена, индукциона зона за кување се аутоматски враћа на највиши степен топлоте.



Погледајте одељак „Технички подаци“.

**Да бисте активирали функцију за зону за кување:** додирните **P**. Појављује се **P**.

**Да бисте деактивирали функцију:** промените степен топлоте.

## 5.9 Тајмер

### • Тајмер за одбројавање времена

Овом функцијом можете да подесите дужину трајања једне сесије кувања

Најпре подесите степен топлоте за зону за кување, а затим подесите функцију.

**Да бисте подесили зону за кување.**

додирните више пута **⌚** док се не појави индикатор зона за кување.

**Да бисте активирали функцију:**

додирните **+** тајмера да бисте подесили време (00 - 99 минута). Када индикатор зоне за кување почне да трепери, почиње одбројавање времена.

**Да бисте видели преостало време:**

додирните **⌚** да бисте подесили зону за кување. Индикатор зоне за кување почиње

да трепери. Дисплеј показује преостало време.

**Да бисте променили време:** додирните

**⌚** да бисте подесили зону за кување.

Додирните **+** или **-**.

**Да бисте деактивирали функцију:**

додирните **⌚** да бисте подесили зону за кување а затим додирните **-**. Преостало време одбројава се уназад до **00**. Индикатор зоне за кување нестаје.



Кад се одбројавање заврши, оглашава се звучни сигнал и **00** трепери. Зона за кување се деактивира.

**Да бисте зауставили звучни сигнал:**

додирните **⌚**.

### • CountUp Timer

Употребите ову функцију за вршење надзора дужине употребе зоне кувања.

**Да бисте подесили зону за кување.**

додирните више пута **⌚** док се не појави индикатор зона за кување.

**Да бисте активирали функцију:**

додирните **-** тајмера. **UP** се појављује. Када индикатор зоне за кување почне да трепери, почиње одбројавање времена. На дисплеју се наизменично приказује **UP** и одбројано време (у минутима).

**Да бисте видели колико дуго зона за**

**кување ради:** додирните **⌚** да бисте подесили зону за кување. Индикатор зоне за кување почиње да трепери. Дисплеј показује колико дуго зона ради.



**Да бисте деактивирали функцију:**

додирните **⌚** а затим додирните **+** или **-**. Индикатор зоне за кување нестаје.

### • Тајмер

Можете да користите ову функцију када је плоча за кување активирана и зоне за кување не раде. Дисплеј степена топлоте показује **0**.

## Да бисте активирали функцију:

додирните  и затим додирните  или  тајмера да бисте подесили време. Кад време истекне, оглашава се звучни сигнал и **00** трепери.

## Да бисте зауставили звучни сигнал:

додирните .



Ова функција не утиче на рад зона за кување.

## 5.10 Паузирај

Функција пребацује све укључене зоне за кување на најнижу вредност температуре.

Када је функција у току, сви остали симболи на командним таблама су закључани.

Ова функција не зауставља функцију тајмера.

### 1. Да бисте активирали функцију:

притисните дугме .

 се пали. Степен топлоте је спуштен на 1.

### 2. Да бисте деактивирали функцију:

притисните дугме .



Појављује се претходно подешавање топлоте.

## 5.11 Контролна брава

Можете да закључате командну таблу док зоне за кување раде. То спречава случајну промену подешеног степена топлоте.

### Прво подесите степен топлоте.

### Да бисте активирали функцију:

Додирните .  се пали на 4 секунде. Тајмер остаје укључен.

### Да бисте деактивирали функцију:

Додирните . Претходно подешени степен топлоте се укључује.







Када деактивирате плочу за кување, такође деактивирате и ову функцију.

## 5.12 Уређај за безбедност деце

Ова функција спречава случајно коришћење плоче за кување.



### Да бисте активирали функцију:



активирајте плочу за кување помоћу . Не подешавајте ниједан степен топлоте.

Додирните  на 4 секунде.  се појављује. Деактивирајте плочу за кување помоћу .



### Да бисте деактивирали функцију:



активирајте плочу за кување помоћу . Не подешавајте ниједан степен топлоте.



Додирните  на 4 секунде.  се појављује. Деактивирајте плочу за кување помоћу .

**Да бисте деактивирали функцију само за један пут:** активирајте плочу за кување са .  се појављује. Додирните  на 4 секунде. **У року од 10 секунди подесите топлоту.** Можете да користите плочу за кување. Када деактивирате плочу за кување са  функција поново ради.

## 5.13 OffSound Control (Деактивирање и активирање звучних сигнала)

Деактивирајте плочу за кување. Додирните  на 3 секунде. Дисплеј се појављује и нестаје. Додирните  на 3 секунде.

Појављује се  или . Додирните  на тајмеру да бисте изабрали једно од следећег:

-  - звуци су искључени
-  - звуци су укључени

Да бисте потврдили избор сачекајте док се плоча за кување не деактивира аутоматски.

Када је функција постављена на  можете чути звук једино када:

- додирнете 
- Тајмер се спушта
- Тајмер за одбројавање времена се спушта
- ставите нешто на командну таблу.

## 5.14 Управљање потрошњом

Ако је више зона активно и утрошена снага премашује ограничење напајања, ова функција ће расподелити расположиву електричну енергију на све зоне за кување (повезане на исту фазу). Плоча за кување регулише подешавања топлоте како би заштитила осигураче у кућној инсталацији.

- Зоне за кување су груписане према локацији и броју фаза у плочи за кување. Свака фаза има максимално електрично оптерећење од (3700 W). Ако плоча за кување достигне максималну расположиву снагу за једну фазу, снага зона за кување ће се аутоматски смањити.
- Увек ће приоритет бити подешавање топлоте последње изабране зоне за кување. Преостала електрична енергија биће расподељена на претходно активирани зоне за кување обрнутим редоследом њиховог активирања.
- Подешавање топлоте редукованих зона мења се између почетно одабраног и смањеног подешавања топлоте.
- Сачекајте док дисплеј престане да трепће или смањите подешавање топлоте последње изабране зоне за кување. Зоне за кување ће наставити да раде уз смањено подешавање топлоте. По потреби ручно промените подешавање топлоте зона за кување.

Погледајте на слици могуће комбинације расподеле електричне енергије међу зонама за кување.

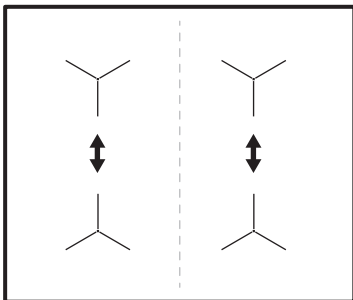

## 5.15 Hob<sup>2</sup>Hood

Ово је напредна аутоматска функција која повезује плочу за кување са одређеним

аспиратором. И плоча за кување и аспиратор имају комуникатор са инфрацрвеним сигналом. Брзина вентилатора се дефинише аутоматски на основу подешавања режима и температуре најтоплијег посуђа на плочи за кување. Вентилатор можете користити са плоче за кување ручно.



Код већине аспиратора, даљински систем је фабрички активиран. У случају да је деактивиран, активирајте га пре него што користите ову функцију. Више информација потражите у приручнику за коришћење аспиратора.

### Аутоматско коришћење функције

Да би функција радила аутоматски, подесите аутоматски режим на Н1 – Н6. Плоча за кување је првобитно подешена на Н5. Аспиратор реагује кад год користите плочу за кување. Плоча за кување аутоматски препознаје температуру посуђа и подешава брзину вентилатора.





### Аутоматски режими

	Аутоматско осветљење	Кључањ е <sup>1)</sup>	Пржењ е <sup>2)</sup>
Н0	Искључено	Искључено	Искључено
Н1	Укључено	Искључено	Искључено
Н2 <sup>3)</sup>	Укључено	Брзина вентилатора 1	Брзина вентилатора 1
Н3	Укључено	Искључено	Брзина вентилатора 1
Н4	Укључено	Брзина вентилатора 1	Брзина вентилатора 1
Н5	Укључено	Брзина вентилатора 1	Брзина вентилатора 2

	Аутоматско осветљење	Кључањ е1)	Пржењ е2)
Н6	Укључено	Брзина вентилатора 2	Брзина вентилатора 3

- 1) Плоча за кување детектује процес кључања и активира брзину вентилатора у складу са аутоматским режимом.
- 2) Плоча за кување детектује процес пржења и активира брзину вентилатора у складу са аутоматским режимом.
- 3) Овај режим активира вентилатор и светло и не зависи од температуре.

### Промена аутоматског режима

1. Деактивирајте плочу за кување.
2. Притисните дугме  и држите 3 секунде. Дисплеј се укључује, а затим искључује.
3. Притисните дугме  и држите 3 секунде.
4. Притисните  неколико пута док се не појави .
5. Притисните  тајмера да бисте изабрали аутоматски режим.







Да бисте аспиратором управљали директно на његовом панелу, деактивирајте аутоматски режим ове функције.



Када завршите са кувањем и деактивирате плочу за кување, вентилатор у аспиратору наставља да ради одређено време. Након тог времена, систем аутоматски деактивира вентилатор и спречава случајно активирање у наредних 30 секунди.

### Ручно управљање брзином вентилатора

Овом функцијом можете управљати и ручно. Да бисте то урадили, притисните  када је плоча за кување активна. То деактивира аутоматски рад функције и омогућава вам да ручно промените брзину вентилатора. Када притиснете , повећавате брзину вентилатора за један. Када достигнете интензиван ниво и поново притиснете , подешавате брзину вентилатора на 0, чиме се деактивира вентилатор у аспиратору. Да бисте поново покренули вентилатор на брзини 1, притисните .



Да бисте активирали аутоматски рад функције, деактивирајте плочу за кување и поново је активирајте.

### Активирање светла

Плочу за кување можете да подесите да аутоматски активира светло сваки пут када активирате плочу за кување. Да бисте то урадили, подесите аутоматски режим на Н1 – Н6.



Светло на аспиратору се деактивира 2 минута након деактивирања плоче за кување.

## 6. НАПОМЕНЕ И САВЕТИ

### УПОЗОРЕЊЕ!

Погледајте поглавља о безбедности.

### 6.1 Посуђе

#### i

Јако електромагнетно поље у индукционим зонама за кување врло брзо ствара топлоту у посуђу за кување.

Користите индукционе зоне за кување у комбинацији са одговарајућим посуђем за кување.

- Да бисте спречили прегревање и побољшали учинак зона, посуда за кување мора да буде што дебља и равнија.
- Осигурајте да су доње површине посуда за кување чисте и суве пре него што их ставите на површину плоче.
- Увек водите рачуна да не вучете или трљате посуђе за кување по ивицама и угловима стаклене површине јер то може да окрњи или оштети стаклену површину.

#### Материјал за кување

- **исправно:** ливено гвожђе, челик, емајлирани челик, нерђајући челик, посуђе са вишеслојним дном (са исправном ознаком произвођача).
- **неисправно:** алуминијум, бакар, месинг, стакло, керамика, порцелан.

#### Посуђе је погодно за индукциону плочу за кување ако:

- вода брзо прокључа на зони за кување која је подешена на највиши ниво топлоте.
- дно посуђа привлачи магнет.

#### Димензије посуђа за кување

- Индукционе зоне за кување се аутоматски прилагођавају димензији дна посуђа за кување. Погледајте тачне димензије посуђа за кување у одељку „Технички подаци“ > „Спецификација зона за кување“. Ставите посуду у средину изабране зоне за кување.

- Ефикасност зоне за кување повезана је са пречником посуђа за кување. Ради обезбеђења оптималног преноса топлоте, користите посуђе за кување чији је пречник дна сличан пречнику зоне за кување (тј. максимални пречник посуђа за кување наведен у одељку „Технички подаци“ > „Спецификација зона за кување“).

- Посуђе за кување чији је пречник мањи од оног који је наведен у декларацији за одређену зону за кување прима само део енергије коју производи зона за кување, што доводи до споријег загревања.
- Ради безбедности и оптималних резултата кувања не користите посуђе за кување које је веће од посуђа наведеног у „Спецификацијама зона за кување“. Избегавајте да посуђе за кување држите близу командне табле током кувања. Ово може да утиче на функционалност командне табле или да случајно активира функције плоче за кување.

#### i

Погледајте одељак „Технички подаци“.

### 6.2 Звукови током рада

#### i

Звукови су нормални и не указују на квар. Бука која се ствара током припреме јела се разликује и зависи од ког је материјала посуђе направљено, као и од нивоа снаге који се примењује.

#### Бука која се ствара током припреме јела:

- пуцкетање: посуђе за кување је направљено од различитих материјала (структура сендвича).
- пиштање: користите зону за кување са високим нивоом снаге, а посуђе за кување је направљено од различитих материјала (структура сендвича).



- шум: користите висок ниво снаге.
- Звукови које производи плоча за кување:**
- клик: долази до електричног пребацивања .
  - шиштање, зујање: ради вентилатор.
  - ритмички звуци: детектовано посуђе за кување.

### 6.3 Ђко Timer (Еко тајмер)

Да би се уштедела енергија, грејач зоне за кување се деактивира пре него што се огласи тајмер. Разлика у времену рада зависи од нивоа подешавања топлоте и времена кувања.

### 6.4 Поједностављени водич за кување

Однос између степена топлоте зоне за кување и њене потрошње струје није линеаран. Када повећате степен топлоте, то није пропорционално повећању потрошње струје. То значи да зона за кување на средњем степену топлоте користи мање од половине своје снаге.



Подаци у табели су само смернице.

Подешавање степена топлоте	Користити за:	Време (мин)	Савети
 - 1	Догревање скуване хране.	по потреби	Ставите поклопац на посуду.
1 - 3	Сос холандез; топљени: маслац, чоколада, желатин.	5 - 25	Повремено промешајте.
2 - 3	Учврстили: ваздушасте омлете, кувана јаја.	10 - 40	Кувајте са стављеним поклопцем.
3 - 5	Динстање јела са пиринчем и млеком, подгревање готових јела.	25 - 50	Додати најмање два пута више течности од количине пиринча, а јела са млеком промешати на пола времена кувања.
5 - 7	Динстање поврћа, рибе и меса.	20 - 45	Додајте неколико кашичица воде. Проверите количину воде током процеса.
7 - 9	Кромпир и друго поврће кувано на пари.	20 - 60	Дно шерпе прекријте са 1–2 cm воде. Проверите ниво воде током процеса. Држите поклопац на лонцу.
7 - 9	Кување већих количина хране, јела и супа.	60 - 150	До 3 l течности и састојака.
9 - 12	Тихо пржење: одрезак, телећи „кордон бле“, котлети, фаширане шницле, кобасице, цигерица, запршка, јаја, палачинке, крофне.	по потреби	Окрените по потреби.
12 - 13	Јако пржење, рендани кромпир, печења, шницле.	5 - 15	Окрените по потреби.
14	Кување воде, кување теста, запецање меса (гулаш, говеђи рибић), помфрит.		
<b>P</b>	Кување великих количина воде. PowerBoost је активиран.		

## 6.5 Савети и напомене за Hob<sup>2</sup>Hood

Када плочу за кување користите са том функцијом:

- Заштитите плочу аспиратора од директне сунчеве светлости.
- Не усмеравајте халогено светло на плочу аспиратора.
- Немојте да покривате командну таблу аспиратора.
- Не прекидајте сигнал између плоче за кување и аспиратора (нпр. руком, дршком посуде или лонцем). Погледајте слику.

Аспиратор приказан на слици испод је само за илустрацију.

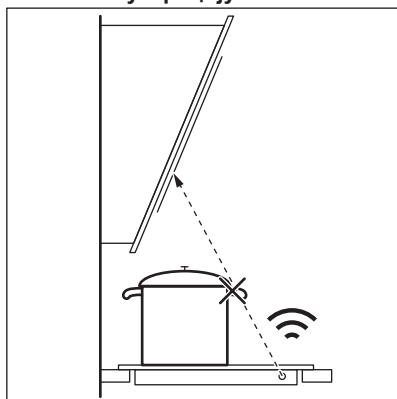

Други уређаји са даљинским управљањем могу да блокирају сигнал. Не користите такве уређаје близу плоче за кување док Hob<sup>2</sup>Hood ради.

### Кухињски аспиратори са функцијом Hob<sup>2</sup>Hood

За цео асортиман кухињских аспиратора који подржавају ову функцију погледајте наш сајт за потрошаче. Кухињски аспиратори Electrolux који подржавају ову функцију морају имати симбол .

## 7. НЕГА И ЧИШЋЕЊЕ

### УПОЗОРЕЊЕ!

Погледајте поглавља о безбедности.

### 7.1 Опште информације

- Очистите плочу за кување након сваке употребе.
- Увек користите посуђе за кување са чистом доњом површином.
- Огреботине или тамне флеке на површини немају никакво дејство на рад плоче за кување.
- Користите посебно средство за чишћење погодно за површину плоче за кување.

- Увек користите стругач који се препоручује за плоче за кување са стакленом површином. Стругач користите само као додатни алат за чишћење стакла након уобичајеног поступка чишћења.

### УПОЗОРЕЊЕ!

Немојте користити ножеве или било који други оштар, метални алат за чишћење стаклене површине.

### 7.2 Чишћење плоче за кување

- **Одмах уклоните:** топљену пластику, пластичну фолију, со, шећер и храну са шећером, јер у супротном прљавштина

може проузроковати оштећење плоче за кување. Водите рачуна како бисте избегли опекотине. Користите посебан стругач на стаклену површину под оштрим углом и померајте оштрицу по површини.

- **Уклоните када се плоча за кување довољно охлади:** светле кругове од каменца и воде, трагове масноће, промену боје у виду светлуцања

метала. Очистите плочу за кување влажном крпом и неабразивним детерџентом. Након чишћења плочу за кување обришите меком крпом.

- **Уклоните промену боје у виду светлуцања метала:** користите раствор воде са сирћетом и очистите површину стакла крпом.





## 8. РЕШАВАЊЕ ПРОБЛЕМА

### УПОЗОРЕЊЕ!

Погледајте поглавља о безбедности.

### 8.1 Шта учинити ако...

Проблем	Могући узрок	Решење
Не можете да укључите плочу за кување нити да је користите.	Плоча за кување није прикључена на електрично напајање или није правилно прикључена.	Проверите да ли је плоча за кување правилно прикључена на електрично напајање.
	Осигурач је прегорео.	Проверите да осигурач није узрок квара. Уколико осигурач непрекидно прегорева, обратите се квалификованом, овлашћеном електричару.
	Нисте подесили степен топлоте у року од 10 секунди.	Поново укључите плочу за кување и подесите степен топлоте за мање од 10 секунди.
	Истовремено сте додирнули 2 или више сензорска поља.	Додирните само једно сензорско поље.
	Паузирај ради.	Погледајте одељак „Пауза“.
Можете чути константни звучни сигнал.	На командној табли постоје мрље од воде или масти.	Очистите командну таблу.
	Прикључивање струје није правилно.	Искључите плочу за кување са електричног напајања. Затражите од квалификованог електричара да провери инсталацију.
Оглашава се звучни сигнал и плоча за кување се деактивира. Оглашава се звучни сигнал када је плоча за кување искључена.	Ставили сте нешто преко једног или више сензорских поља.	Уклоните предмет са сензорских поља.
Плоча за кување се деактивира.	Ставили сте нешто на сензорско поље  .	Уклоните предмет са сензорског поља.

Проблем	Могући узрок	Решење
Индикатор преостале топлоте се не укључује.	Зона за кување није загрејана јер је коришћена само у кратком периоду или је сензор оштећен.	Уколико је зона радила довољно дуго да буде загрејана, обратите се овлашћеном сервисном центру.
Hob <sup>2</sup> Hood не ради.	Прекрили сте командну таблу.	Уклоните предмет са командне табле.
	Употребљавате врло високу шерпу која блокира сигнал.	Користите мању шерпу, промените зону за кување или ручно управљајте плочом за кување.
Аутоматско загревање не ради.	Подешен је највиши степен топлоте.	Највиши степен топлоте је исте јачине као и функција.
	Зона је врела.	Оставите зону да се довољно охлади.
Подешавање степена топлоте се мења између два нивоа.	Управљање потрошњом ради.	Погледајте одељак „Свакодневна употреба“.
Командна табла постаје врућа на додир.	Посуђе за кување је превелико или сте га ставили преблизу командној табли.	Уколико је могуће, ставите велико посуђе за кување на задње зоне.
Не чује се звук када додирнете сензорска поља на командној табли.	Звуци су деактивирани.	Активирајте звучне сигнале. Погледајте одељак „Свакодневна употреба“.
 се пали.	Уређај за безбедност деце или Контролна брава ради.	Погледајте одељак „Свакодневна употреба“.
 се пали.	Нисте ставили посуђе за кување на зону.	Ставите посуђе за кување на зону.
	Неодговарајуће посуђе за кување.	Користите посуђе за кување погодно за индукционе плоче за кување. Погледајте одељак „Напомене и савети“.
	Пречник дна посуђа за кување је сувише мали за зону.	Користите посуђе за кување одговарајућих димензија. Погледајте одељак „Технички подаци“.
Загревање дуго траје.	Посуђе за кување је премало и прима само део топлоте коју производи зона за кување.	Ради обезбеђења оптималног преноса топлоте, користите посуђе за кување чији је пречник дна сличан пречнику зоне за кување (тј. максимални пречник посуђа за кување наведен у одељку „Технички подаци“ > „Спецификација зона за кување“).
Пали се  и приказује се број.	Дошло је до грешке у плочи за кување.	Искључите плочу за кување и поново је укључите након 30 секунди. Ако се  поново укључи, искључите плочу за кување из електричног напајања. Поново је укључите након 30 секунди. Уколико се проблем настави, позовите Овлашћени сервисни центар.

## 8.2 Ако не можете да пронађете решење...

Уколико не можете сами да пронађете решење проблема, обратите се продавцу или овлашћеном сервисном центру. Наведите податке са плочице са техничким карактеристикама. Такође, наведите троцифрену ознаку стаклокерамичке плоче (налази се на

њеном углу) и поруку о грешци која се појавила. Уверите се да плочу за кување користите правилно. У супротном, сервисирање које обави сервисер или заступник неће бити бесплатно ни у гарантном року. Информације о гарантном року и списак овлашћених сервиса налазе се у гарантном листу.

## 9. ТЕХНИЧКИ ПОДАЦИ

### 9.1 Плочица са техничким карактеристикама

Модел EIV6340X:  
Тип 61 B4A 01 AA  
Индукција 7.35 kW  
Серијски бр. ....  
ELECTROLUX

PNC 949 492 869 00  
220 - 240 V/400 V 2 N, 50 – 60 Hz  
Произведено у: Румунија  
7.35 kW



### 9.2 Спецификација зона за кување

Зона за кување	Номинална снага (подешавање максималне топлоте) [W]	PowerBoost [W]	PowerBoost максимално трајање [мин]	Пречник посуђа за кување [mm]
Предња лева	2300	3200	10	125 - 210
Задња лева	2300	3200	10	125 - 210
Предња десна	1400	2500	4	125 - 145
Задња десна	1800	2800	10	145 - 180

Снага зона за кување се може мало разликовати од података у табели. Мења се у зависности од материјала и пречника посуђа за кување.

Ради обезбеђења оптималног преноса топлоте и бољих резултата припреме јела,

користите посуђе за кување чији је пречник дна сличан пречнику зоне за кување (тј. максимални пречник посуђа за кување наведен у табели). Не користите посуђе за кување чији је пречник већи од пречника зоне за кување.

## 10. ENERGETSKA EFIKASNOST

## 10.1 Информације о производу према прописима о еко-дизајну ЕУ

Идентификација модела	EIV6340X	
Врста плоче за кување	Уградна плоча за кување	
Број зона за кување	4	
Технологија загревања	Индукција	
Пречник кружних зона за кување (Ø)	Предња лева	21.0 cm
	Задња лева	21.0 cm
	Предња десна	14.5 cm
	Задња десна	18.0 cm
Потрошња енергије по зони за кување (EC electric cooking)	Предња лева	178.4 Wh/kg
	Задња лева	178.4 Wh/kg
	Предња десна	183.2 Wh/kg
	Задња десна	184.9 Wh/kg
Потрошња енергије плоче за кување (EC electric hob)	181.2 Wh/kg	

IEC / EN 60350-2 – Електрични уређаји за кување у домаћинству – део 2: Грејне плоче – Методе за мерење перформанси.

Мерења енергетског учинка се односе на површине за кување које су идентификоване ознакама на свакој зони за кување.

### 10.2 Уштеда електричне енергије

Електричну енергију можете да уштедите током свакодневног кувања ако пратите доле наведене савете.

- Када загревате воду, користите само онолико воде колико вам треба.
- По могућности на посуде увек ставите поклопце.
- Посуду ставите тачно на средину зоне за кување.
- За догревање или отапање хране користите преосталу топлоту.

### 10.3 Информације о производу за потрошњу енергије и максимално време за достизање применљивог режима мале снаге

Потрошња енергије када је уређај искључен	0.3 W
Максимално време потребно да опрема аутоматски достигне применљиви режим мале снаге	2 мин

## 11. ЕКОЛОШКА ПИТАЊА

Рециклирајте материјале са симболом . Паковање одложите у одговарајуће контејнере ради рециклирања. Помозите у заштити животне средине и људског здравља као и у рециклирању отпадног материјала од електронских и електричних

уређаја. Уређаје обележене симболом  немојте бацати заједно са смећем. Производ вратите у локални центар за рециклирање или се обратите општинској канцеларији.

# Pozdravljeni pri podjetju Electrolux! Zahvaljujemo se vam, da ste izbrali našo napravo.



Pridobitev nasvetov glede uporabe, brošure, odpravljanje težav, servisne informacije in informacije glede popravil:  
[www.electrolux.com/support](http://www.electrolux.com/support)

Pridržujemo si pravico do sprememb.

## KAZALO

1. VARNOSTNE INFORMACIJE.....	231
2. VARNOSTNA NAVODILA.....	233
3. NAMESTITEV.....	235
4. OPIS IZDELKA.....	237
5. DNEVNA UPORABA.....	238
6. NAMIGI IN NASVETI.....	243
7. SKRB IN ČIŠČENJE.....	246
8. ODPRAVLJANJE TEŽAV.....	246
9. TEHNIČNI PODATKI.....	248
10. ENERGIJSKA UČINKOVITOST.....	249
11. SKRB ZA OKOLJE.....	250

## 1. ⚠ VARNOSTNE INFORMACIJE

Pred namestitvijo in uporabo naprave natančno preberite priložena navodila. Proizvajalec ni odgovoren za poškodbe ali škodo, nastalo zaradi nepravilne namestitve ali uporabe. Navodila vedno shranite na varnem in dostopnem mestu za poznejšo uporabo.

### 1.1 Varnost otrok in ranljivih oseb

- To napravo lahko otroci od osmega leta naprej ter osebe z zmanjšanimi telesnimi, čutnimi ali razumskimi sposobnostmi ali s pomanjkanjem izkušenj ter znanja uporabljajo le pod nadzorom ali če so dobile ustrezna navodila glede varne uporabe naprave in če se zavedajo nevarnosti, ki obstajajo. Otroci, mlajši od osem (8) let, ter osebe z visoko stopnjo invalidnosti se ne smejo približevati napravi, če niso pod nenehnim nadzorom.
- Otroci morajo biti pod nadzorom, da se ne igrajo z napravo .

- Vso embalažo hranite zunaj dosega otrok in jo ustrezno zavržite.
- OPOZORILO: Naprava in dostopni deli med uporabo postanejo vroči. Med uporabo in hlajenjem naprave naj bo naprava izven dosega otrok in hišnih ljubljencev.
- Če je naprava opremljena z zaščito za otroke, mora biti zaščita vklopljena.
- Otroci ne smejo izvajati čiščenja in uporabniškega vzdrževanja naprave, če ni zagotovljen nadzor.

## 1.2 Splošna varnost

- Ta naprava je namenjena le kuhanju.
- Ta naprava je namenjena zgolj uporabi v gospodinjstvu v notranjem okolju.
- Ta naprava se lahko uporablja v pisarnah, hotelskih sobah, sobah motelov, kjer nudijo prenočišča z zajtrkom, kmečkih turizmih in drugih podobnih nastanitvenih objektih, kjer takšna uporaba ne presega (povprečnih) ravni domače uporabe.
- OPOZORILO: Naprava in dostopni deli med uporabo postanejo vroči. Pazite, da se ne dotaknete grelcev.
- OPOZORILO: Kuhanje na kuhalni plošči z maščobo ali oljem brez nadzora je lahko nevarno in lahko pripelje do požara.
- Dim je znak pregrevanja. Ognja, ki nastane med kuhanjem, nikoli ne poskušajte pogasiti z vodo. Izklopite napravo in plamene prekrijte s požarno odejo ali pokrovom.
- OPOZORILO: Naprava se ne sme napajati preko zunanje preklopne naprave, kot je programska ura, in ne sme biti priključena na tokokrog, kjer si redno sledijo vklopi in izklopi.
- POZOR: Postopek kuhanja je treba nadzorovati. Kratkotrajno kuhanje mora biti stalno nadzorovano.
- OPOZORILO: Nevarnost požara: Na kuhalnih površinah ne shranjujte predmetov.



- Ne postavljajte kovinskih predmetov, kot so noži, vilice, žlice in pokrovke na površino kuhalne plošče, ker se lahko segrejejo.
- Ne uporabljajte, preden jo namestite v vgrajeno strukturo.
- Za čiščenje naprave ne uporabljajte parnega čistilnika in brizganja vode.
- Po uporabi kuhalne plošče jo izklopite s pomočjo tipke na njej, ne zanašajte se na tipalo za posodo.
- **OPOZORILO:** Če je površina počena, izklopite napravo, da preprečite možnost udara električnega toka. Če je naprava priključena na električno omrežje neposredno preko razdelilne omarice, odstranite varovalko, da napravo izključite iz napajanja. V obeh primerih se obrnite na pooblaščen servisni center.
- Če je napajalni kabel poškodovan, ga mora v izogib nevarnostim zamenjati proizvajalec, zastopnik njegovega pooblaščenega servisnega centra ali druga strokovno usposobljena oseba.
- **OPOZORILO:** Uporabljajte samo varovala kuhalne plošče, ki jih je zasnoval proizvajalec kuhalne naprave ali ki jih proizvajalec naprave navede kot primerne v navodilih za uporabo, ali varovala kuhalne plošče, priložena napravi. Zaradi uporabe neprimernih varoval lahko pride do nezgode.

## 2. VARNOSTNA NAVODILA

### 2.1 Montaža

#### **UPOZORNENIE!**

To napravo lahko namesti le strokovno usposobljena oseba.

#### **UPOZORNENIE!**

Nevarnost telesnih poškodb ali škode na napravi.

- Odstranite vso embalažo.

- Ne nameščajte ali uporabljajte poškodovane naprave.
- Upoštevajte navodila za namestitev, priložena napravi.
- Upoštevajte predpisano najmanjšo razdaljo do drugih naprav in enot.
- Pri premikanju naprave bodite pazljivi, ker je težka. Vedno uporabljajte zaščitne rokavice in priloženo obutev.
- Izreze omarice zatesnite s tesnilom, da vlaga ne povzroči nabrekanja.
- Spodnjo stran naprave zaščitite pred paro in vlago.

- Naprave ne nameščajte v bližino vrat ali pod okna. Na ta način preprečite, da bi vroča posoda padla z naprave, ko odprete vrata ali okno.
- Vsaka naprava ima na dnu ventilatorje za hlajenje.
- Če je naprava nameščena nad predal:
  - Ne shranjujte nobenih malih koščkov ali listov papirja, ki bi jih lahko povleklo noter, ker lahko poškodujejo ventilatorje za hlajenje ali poslabšajo delovanje hladilnega sistema.
  - Med spodnjim delom naprave in deli, shranjenimi v predalu, naj bo vsaj 2 cm razmika.
- Odstranite vse ločevalne plošče iz omare pod napravo.

## 2.2 Električne povezave



### UPOZORNENIE!

Nevarnost požara in električnega udara.

- Električno priključitev mora izvesti usposobljen električar
- Napravo morate ozemljiti.
- Pred katerikoli posegom se prepričajte, da naprava ni priključena na električno omrežje.
- Preverite, ali so parametri s ploščice za tehnične navedbe združljivi z električno napetostjo omrežja.
- Naprava mora biti nameščena pravilno. Zaradi slabo pritrjenega in napačnega priključnega kabla ali vtiča (če je na voljo) se lahko pregreje priključek.
- Uporabite pravi električni priključni kabel.
- Priključni kabel se ne sme zaplesti.
- Prepričajte se, da je nameščena zaščita pred električnim udarom.
- Na kablju uporabite objemko za razbremenitev napetosti.
- Prepričajte se, da se priključni kabel ali vtič (če obstaja) ne dotika vroče naprave ali posode, ko napravo vključite v vtičnico.
- Ne uporabljajte razdelilnikov in podaljškov.
- Pazite, da ne poškodujete vtiča (če obstaja) ali kabla. Za zamenjavo poškodovanega kabla se obrnite na naš pooblaščen servisni center ali električarja.
- Zaščita pred udarom električnega toka izoliranih delov in delov pod električno

napetostjo mora biti pritrjena tako, da je ni mogoče odstraniti brez orodja.

- Vtič vtaknite v vtičnico šele ob koncu nameščanja. Poskrbite, da bo vtič dosegljiv tudi po namestitvi.
- Če je omrežna vtičnica zrahljana, ne vtikajte vtiča.
- Ne vlecite za električni priključni kabel, če želite izključiti napravo. Vedno povlecite za vtič.
- Uporabite le prave izolacijske naprave: odklopnike, varovalke (talilne varovalke odvijte iz nosilca), zaščitne naprave na diferenčni tok in kontaktorje.
- Električna napeljava mora imeti izolacijsko napravo, ki omogoča odklop naprave z omrežja na vseh polih. Izolacijska naprava mora imeti med posameznimi kontakti minimalno razdaljo 3 mm.

## 2.3 Uporaba



### UPOZORNENIE!

Nevarnost poškodbe, opeklin in električnega udara.

- Ne spreminjajte specifikacij te naprave.
- Pred prvo uporabo odstranite vso embalažo, etikete in zaščitno folijo (če obstaja).
- Prepričajte se, da prezračevalne odprtine niso ovirane.
- Naprave med delovanjem ne puščajte brez nadzora.
- Kuhališče izklopite po vsaki uporabi.
- Ne postavljajte jedilnega pribora ali pokrovk kozic na kuhališča. Lahko se močno segrejejo.
- Naprave se ne dotikajte z mokrimi rokami, ali kadar je v stiku z vodo.
- Naprave ne uporabljajte kot delovno površino ali površino za odlaganje.
- Če je površina naprave počena, takoj odklopite napravo iz napajanja. S tem preprečite električni udar.
- Osebe s srčnim spodbujevalnikom morajo biti med delovanjem naprave vsaj 30 cm oddaljene od indukcijskih kuhališč.
- Ko položite hrano v vroče olje, lahko olje pljuska na vse strani.
- Med kahalno površino in posodo ne uporabljajte aluminijaste folije ali drugih

materialov, razen če proizvajalec naprave ni navedel drugače.

- Uporabljajte samo dodatno opremo, ki jo za to napravo priporoča proizvajalec.

**⚠ UPOZORNENIE!**

Nevarnost požara in eksplozije.

- Maščobe in olja lahko ob segrevanju sproščajo vnetljive hlape. Plamenov ali segretilih predmetov ne približujte maščobam in olju, kadar kuhate z njimi.
- Hlapi, ki jih sprošča zelo vroče olje, lahko povzročijo spontani vžig.
- Rabljeno olje, ki lahko vsebuje ostanke hrane, lahko povzroči požar pri nižji temperaturi kot olje, ki se uporablja prvič.
- Ne postavljajte vnetljivih izdelkov ali predmetov, ki so prepojeni z vnetljivimi izdelki, v napravo, blizu nje ali nanjo.

**⚠ UPOZORNENIE!**

Obstaja nevarnost škode na napravi.

- Vroče posode ne puščajte na upravljalni plošči, da ne tvegate opeklin.
- Ne postavljajte vročega pokrova posode na stekleno površino kuhalne plošče.
- Ne dovolite, da iz posode povre vsa tekočina.
- Pazite, da predmeti ali posoda ne padejo na napravo. Površina se lahko poškoduje.
- Ne vkaplajte kuhališč, na katerih je prazna posoda ali pa so sploh ni nobene posode.
- Posoda, ki je izdelana iz litega železa ali oz. ima poškodovano dno, lahko opraska steklo/steklokeramiko. Te predmete vedno dvignite, kadar jih morate premakniti na kuhalni površini.

## 3. NAMESTITEV

**⚠ UPOZORNENIE!**

Oglejte si poglavja o varnosti.

### 3.1 Pred namestitvijo

Preden namestite kuhalno ploščo, si zapišete podatke s ploščice za tehnične navedbe. Ploščica za tehnične navedbe se nahaja na dnu kuhalne plošče.

## 2.4 Skrb in čiščenje

- Napravo redno čistite, da preprečite poškodbe materiala na površini.
- Preden se lotite čiščenja naprave, jo izklopite in počakajte, da se ohladi.
- Očistite napravo s vlažno mehko krpo. Uporabljajte samo nevtralna čistilna sredstva. Za čiščenje ne uporabljajte abrazivnih čistil, grobih čistilnih gob, topil ali kovinskih predmetov, razen če je navedeno drugače.

## 2.5 Servis

- Za popravilo naprave se obrnite na pooblaščen servisni center. Uporabite samo originalne rezervne dele.
- O žarnicah v izdelku in nadomestnih žarnicah, ki se prodajajo ločeno: Te žarnice so zasnovane za ekstremne pogoje v gospodinjskih aparatih, kot so izjemne temperature, vibracije in vlažnosti, ali za sporočanje informacij o delovanju aparata. Niso namenjene za uporabo drugje in niso primerne za sobno razsvetljavo v gospodinjstvu

## 2.6 Odlaganje

**⚠ UPOZORNENIE!**

Nevarnost poškodbe ali zadušitve.

- Za informacije o pravilnem odlaganju naprave se obrnite na lokalno upravo.
- Izključite napravo iz napajanja.
- Odrežite električni priključni kabel tik ob napravi in napravo zavržite.

Serijska številka .....

## 3.2 Vgradne kuhalne plošče

Vgradne kuhalne plošče se lahko uporabljajo samo po vgradnji v ustrezne vgradne enote in delovne površine, ki ustrezajo standardom.

### 3.3 Priključni kabel

- Kuhalna plošča ima priložen priključni kabel.
- Za zamenjavo poškodovanega priključnega kabla uporabite priključni kabel: H05V2V2-F ki prenese temperaturo 90 °C ali več. Obrnite se na pooblaščen servisni center. Priključni kabel sme zamenjati le usposobljen električar.

### 3.4 Montaža

Med nameščanjem naprave ravnajte previdno, da ne zvijete ali poškodujete okvirja.

Če nameščate kuhavno ploščo pod kuhinjsko napo, si oglejte navodila za namestitev nape za najmanjšo razdaljo med napravami.

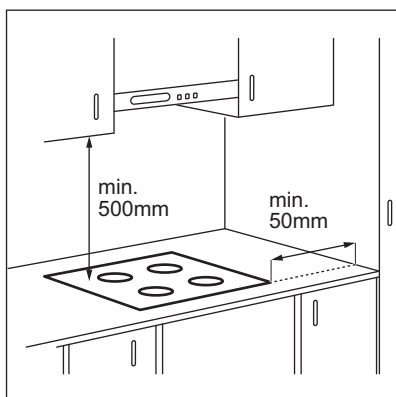

Če je naprava nameščena nad predal, se lahko med kuhanjem zaradi prežarčevanja kuhavne plošče predmeti v njem segrejejo.

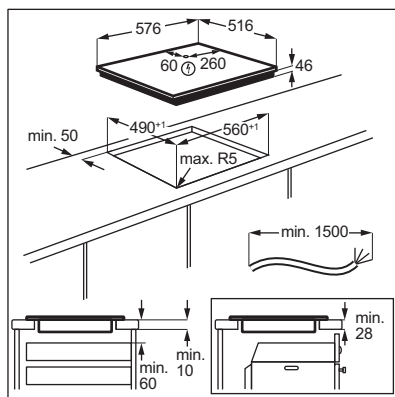

Videonavodila „Kako namestiti indukcijsko kuhavno ploščo Electrolux – klasična vgradnja“ poiščite tako, da vnesete polno ime, prikazano na spodnji sliki.

 [www.youtube.com/electrolux](http://www.youtube.com/electrolux)  
[www.youtube.com/aeg](http://www.youtube.com/aeg)

How to install your Electrolux  
Induction Hob - Worktop installation



## 4. OPIS IZDELKA

### 4.1 Postavitev kuhalne površine

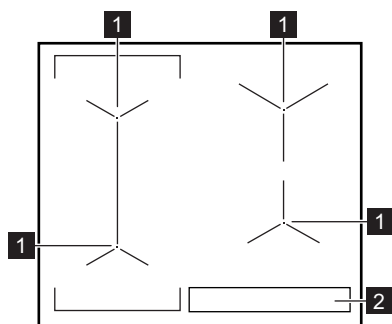



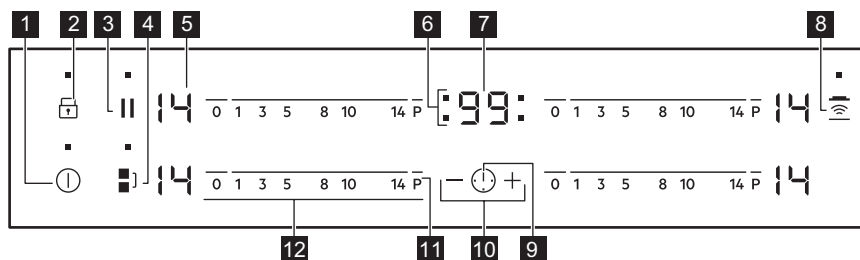

- 1 Indukcijsko kuhališče
- 2 Upravljalna plošča

### 4.2 Postavitev upravljalne plošče











Napravo upravljajte s senzorskimi polji. Prikazovalniki, indikatorji in zvoki vas opozorijo na vklopljene funkcije.

Senzorsko polje	Funkcija	Opomba
1	ⓘ	Vklop/izklop Za vklop in izklop kuhalne plošče.
2	🔒	Ključavnica/ Varovalo za otroke Za zaklepanje/odklepanje upravljalne plošče.
3		Premor Za vklop in izklop funkcije.
4	⏏	Bridge Za vklop in izklop funkcije.
5	-	Prikaz stopnje kuhanja Za prikaz stopnje kuhanja.
6	-	Indikatorji programske ure kuhanja Prikaz, za katero kuhališče ste nastavili čas.
7	-	Prikazovalnik programske ure Za prikaz časa v minutah.

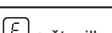
Senzorsko polje	Funkcija	Opomba
8 	Hob²Hood	Za vklop in izklop ročnega načina funkcije.
9 	-	Za izbiro kuhališča.
10 	-	Za podaljšanje ali skrajšanje časa.
11 	PowerBoost	Za vklop funkcije.
12 	Upravljalna vrstica	Za nastavitev stopnje kuhanja.

### 4.3 Prikazovalniki stopnje kuhanja

Prikazovalnik	Opis
	Kuhališče je izklopljeno.
	Kuhališče deluje.
	Deluje funkcija Premor.
	Deluje funkcija Samodejno segrevanje.
	Deluje funkcija PowerBoost.
	Prišlo je do okvare.
	OptiHeat Control (3-koračni indikator akumulirane toplote) : nadaljevanje kuhanja/ohranjanje toplote/akumulirana toplota.
	Deluje funkcija Ključavnica/ Varovalo za otroke.
	Posoda ni prava ali je premajhna oz. na kuhališču ni posode.
	Deluje funkcija Samodejni izklop.

## 5. DNEVNA UPORABA

### UPOZORNENIE!

Oglejte si poglavja o varnosti.

#### 5.1 Vklp in izklop



Za vklop ali izklop kuhalne plošče za eno sekundo pritisnite .

#### 5.2 Samodejni izklop

##### Funkcija samodejno izklopi kuhavno ploščo, če:

- So vsa kuhališča izklopljena.
- Ne nastavite stopnje kuhanja po vklopu kuhalne plošče.
- Ste nekaj polili ali položili na upravljalno ploščo za več kot 10 sekund (posodo, krpo itd.). Zasliši se zvočni signal in

kuhalna plošča se izklopi. Odstranite predmet ali očistite upravljalno ploščo.

- Se kahalna plošča preveč segreje (na primer, ko povre vsa voda iz posode). Počakajte, da se kuhališče ohladi, preden ponovno uporabite kahalno ploščo.
- Uporabljate neustrezno posodo. Prikaže se simbol , nato pa se po dveh minutah kuhališče samodejno izklopi.
- Ne izklopite kuhališča oziroma ne spremenite stopnje kuhanja. Po določenem času se prikaže  in kahalna plošča se izklopi.

**Razmerje med stopnjo kuhanja in časom, po katerem se kahalna plošča izklopi:**

Stopnja kuhanja	Kahalna plošča se izklopi po
 , 1 - 3	6 urah
4 - 7	5 urah
8 - 9	4 urah
10 - 14	1,5 ure

### 5.3 Stopnja kuhanja

Za nastavev ali spremembo stopnje kuhanja:

Dotaknite se upravljalne vrstice na pravi stopnji kuhanja ali pa se s prstom pomikajte po upravljalni vrstici, dokler ne pridete do prave stopnje kuhanja.

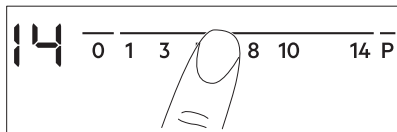

### 5.4 OptiHeat Control (3-koračni indikator akumulirane toplote)

#### UPOZORNENIE!

 Dokler je indikator viden, obstaja nevarnost opeklin zaradi akumulirane toplote.

Indukcijska kuhališča ustvarjajo toploto, ki je potrebna za kuhanje, neposredno na dnu

posode. Steklokeramiko segreje toplota posode.

Indikatorji zasvetijo, ko je kuhališče vroče. Prikazujejo stopnjo akumulirane toplote za kuhališča, ki jih trenutno uporabljate:

 - nadaljevanje kuhanja,

 - ohranitev toplote,

 - akumulirana toplota.

Indikator lahko zasveti tudi:

- za sosednja kuhališča, četudi jih ne uporabljate,
- ko vročo posodo postavite na hladno kuhališče,
- ko je kahalna plošča izklopljena, vendar je kuhališče še vedno vroče.

Indikator ugasne, ko se kuhališče ohladi.

### 5.5 Uporaba področij segrevanja

Posodo postavite na sredino izbranega kuhališča. Indukcijske kahalne plošče se samodejno prilagodijo dimenziji dna posode.



Za optimalen prenos toplote uporabite posodo s premerom dna, ki ustreza velikosti kuhališča (npr. največji premer posode v "Tehnični podatki" > "Specifikacije za kuhališča"). Preverite, ali je posoda primerna za indukcijske kahalne plošče. Za dodatne informacije o vrstah kahalnih posod si oglejte razdelek »Namigi in nasveti«.

V veliki posodi lahko kuhate na dveh kuhališčajih hkrati. Posoda mora pokrivati sredini obeh kuhališčajev, ne sme pa segati čez oznako področja. Če posodo postavite med dve sredini, se funkcija Bridge ne vklopi.

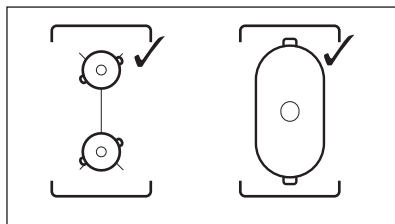

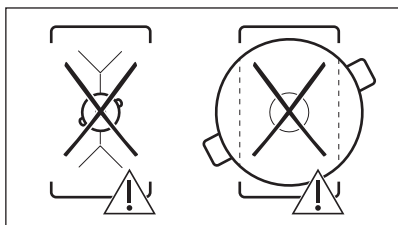

## 5.6 Bridge



Funkcija deluje, ko posoda pokrije sredini dveh kuhališč. Za dodatne informacije o pravilni namestitvi posode si preberite poglavje "Uporaba kuhališč".

Ta funkcija poveže dve kuhališči na levi strani, da delujeta kot eno.

Najprej nastavite stopnjo kuhanja za eno od kuhališč na levi strani.

**Za vklop funkcije:** dotaknite se . Za nastavev ali spremembo stopnje kuhanja se dotaknite enega od upravljalnih senzorjev.

**Za izklop funkcije:** dotaknite se . Kuhališča delujejo neodvisno drugo od drugega.

## 5.7 Samodejno segrevanje

S to funkcijo dosežete želeno stopnjo kuhanja v krajšem času. Ko je funkcija vklopljena, kuhališče na začetku deluje na najvišji stopnji kuhanja, nato pa nadaljuje z želeno stopnjo kuhanja.



Za vklop funkcije mora biti kuhališče hladno.

**Za vklop funkcije za kuhališče:** dotaknite se **P** (zasveti ). Takoj se dotaknite zelene stopnje kuhanja. Po 3 sekundah zasveti .

**Za izklop funkcije:** spremenite stopnjo kuhanja.

## 5.8 PowerBoost

Ta funkcija zagotavlja dodatno moč za indukcijska kuhališča. Funkcijo lahko vklopite samo za omejen čas za indukcijsko kuhališče. Po tem času se indukcijsko kuhališče samodejno preklopi nazaj na najvišjo stopnjo kuhanja.



Oglejte si poglavje »Tehnični podatki«.

**Za vklop funkcije za kuhališče:** dotaknite se **P**. Zasveti .

**Za izklop funkcije:** spremenite stopnjo kuhanja.

## 5.9 Programska ura

### • Časovnik z odštevanjem ure

To funkcijo lahko uporabite za nastavev dolžine posameznega postopka kuhanja.

Najprej nastavite stopnjo kuhanja za kuhališče, nato pa funkcijo.

**Za nastavev kuhališča:** pritisčajte , dokler se ne prikaže indikator kuhališča.

**Za vklop funkcije:** dotaknite se **+** programske ure za nastavev časa (00 - 99 minut). Ko začne indikator kuhališča utripati, se čas odšteva.

**Če želite videti preostali čas:** se dotaknite , da nastavite kuhališče. Indikator kuhališča začne utripati. Na prikazovalniku se prikaže preostali čas.

**Za spremembo časa:** se dotaknite , da nastavite kuhališče. Dotaknite se **+** ali **-**.

**Za izklop funkcije:** se dotaknite , da nastavite kuhališče, nato se dotaknite **-**. Preostali čas se odšteva do **00**. Indikator kuhališča ugasne.



Ko se odštevanje konča, se oglasi zvočni signal in utripata **00**. Kuhališče se izklopi.



**Če želite izklopiti zvok:** se dotaknite .

### • CountUp Timer





S to funkcijo lahko nadzorujete, kako dolgo deluje kuhališče.

**Za nastavev kuhališča:** pritisnite , dokler se ne prikaže indikator kuhališča.



**Za vklop funkcije:** dotaknite se  programske ure. Prikaže se . Ko začne utripati indikator kuhališča, se čas prišteva. Prikazovalnik preklaplja med  in števim časom (minutami).

**Če želite preveriti čas delovanja kuhališča:** se dotaknite , da nastavite kuhališče. Indikator kuhališča začne utripati. Prikazovalnik prikaže dolžino delovanja območja.

**Za izklop funkcije:** se dotaknite  in nato  ali . Indikator kuhališča ugasne.

#### • Odštevalna ura

To funkcijo lahko uporabite, ko je kahalna plošča vklopljena in kuhališča ne delujejo. Prikazovalnik stopnje kuhanja prikazuje .

**Za vklop funkcije:** se dotaknite  in nato  ali  programske ure, da nastavite čas. Ko čas poteče, se oglasi zvočni signal in utripata 00.

**Če želite izklopiti zvok:** se dotaknite .





Funkcija ne vpliva na delovanje kuhališč.

## 5.10 Premor

Ta funkcija nastavi vsa vklopljena kuhališča na najnižjo nastavev segrevanja.

Ko funkcija deluje, so vsi drugi simboli na upravljalni plošči zaklenjeni.



Funkcija ne zaustavi funkcij programske ure:

- 1. Za vklop funkcije:** pritisnite tipko .  se prižge. Stopnja kuhanja je znižana na 1.
- 2. Za izklop funkcije:** pritisnite . Prikaže se prejšnja stopnja kuhanja.

## 5.11 Ključavnica

Upravljalno ploščo lahko zaklenete med delovanjem kuhališč. Zaklepanje preprečuje nehoteno spreminjanje stopnje kuhanja.

**Najprej nastavite stopnjo kuhanja.**

**Za vklop funkcije:** dotaknite se . Za štiri sekunde zasveti . Programska ura ostane vklopljena.





**Za izklop funkcije:** dotaknite se . Vklopi se predhodna stopnja kuhanja.







Ko izklopite kahalno ploščo, izklopite tudi to funkcijo.

## 5.12 Varovalo za otroke

Funkcija preprečuje nehoten vklop kahalne plošče.

**Za vklop funkcije:** kahalno ploščo vklopite z dotikom polja . Ne nastavite nobene stopnje kuhanja. Štiri sekunde pritisnite . Zasveti . Kahalno ploščo izklopite z dotikom polja .

**Za izklop funkcije:** kahalno ploščo vklopite z dotikom polja . Ne nastavite nobene stopnje kuhanja. Štiri sekunde pritisnite . Zasveti . Kahalno ploščo izklopite z dotikom polja .



**Za izklop funkcije samo za en čas**

**kuhanja:** kahalno ploščo vklopite s .



Zasveti . Za štiri sekunde se dotaknite .

**V 10 sekundah nastavite stopnjo kuhanja.** Kahalno ploščo lahko uporabljate. Ko kahalno ploščo izklopite z dotikom polja , se funkcija ponovno vklopi.

## 5.13 OffSound Control (Izklop in vklop zvokov)

Izklopite kahalno ploščo. Za tri sekunde se dotaknite . Zaslon se vklopi in izklopi. Za tri sekunde se dotaknite . Prikaže se  ali

 Dotaknite se  $\oplus$  programske ure, da izberete nekaj od naslednjega:

-  - zvoki so izklopljeni.
-  - zvoki so vklopljeni.

Če želite potrditi svoj izbor, počakajte, da se kuhalna plošča samodejno izklopi.

Ko je funkcija nastavljena na , lahko zvok slišite samo v naslednjih primerih:

- ko se dotaknete ,
- ko se izklopi Odštevalna ura,
- ko se izklopi Časovnik z odštevanjem ure,
- ko postavite kaj na upravljalno ploščo.

## 5.14 Upravljanje moči

Če je vklopljenih več kuhališč in porabljena moč presega omejitve napajanja, ta funkcija razdeli razpoložljivo moč med vsemi kuhališči (povezanimi z isto fazo). Kuhalna plošča nadzoruje stopnje kuhanja, da zaščiti varovalke električnega omrežja.

- Kuhališča so združena glede na mesto in število faz v kuhalni plošči. Vsaka faza ima največjo električno obremenitev (3700 W). Če kuhalna plošča doseže omejitve največje razpoložljive moči v eni fazi, se moč kuhališč samodejno zmanjša.
- Stopnja kuhanja zadnjega izbranega kuhališča ima vedno prednost. Preostala moč bo razdeljena med predhodno vklopljenimi kuhališči po obratnem vrstnem redu izbire.
- Prikazovalnik stopnje kuhanja za kuhališča z nižjo močjo se spreminja med prvotno izbrano stopnjo kuhanja in znižano stopnjo kuhanja.
- Počakajte, da prikazovalnik preneha utripati, ali znižajte stopnjo kuhanja zadnjega izbranega kuhališča. Kuhališča bodo še naprej delovala z znižano stopnjo kuhanja. Po potrebi ročno spremenite stopnje kuhanja kuhališč.

Glejte sliko za možne kombinacije, pri katerih je mogoče moč porazdeliti med kuhališči.

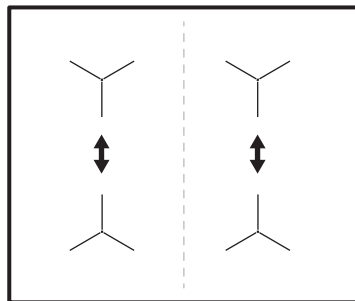

## 5.15 Hob<sup>2</sup>Hood

Je napredna samodejna funkcija, ki poveže kuhalno ploščo s kuhinjsko napa. Kuhalna plošča in napa imata komunikator infrardečega signala. Hitrost ventilatorja se nastavi samodejno glede na nastavev načina in temperaturo najbolj vroče posode na kuhalni plošči. Ventilator lahko upravljate tudi ročno s kuhalne plošče.



Pri večini kuhinjskih nap je sistem za daljinsko upravljanje tovarniško aktiviran. Če je izklopljen, ga vklopite pred uporabo funkcije. Za dodatne informacije si oglejte navodila za uporabo kuhinjske nape.

### Samodejno upravljanje funkcije

Za samodejno delovanje funkcije samodejni način nastavite na H1 – H6. Kuhalna plošča je prvotno nastavljena na H5. Kuhinjska napa se odzove, ko uporabljate kuhalno ploščo. Kuhalna plošča samodejno zazna temperaturo posode in prilagodi hitrost ventilatorja.

### Samodejni načini

	Samodejna osvetlitev	Vretje <sup>1)</sup>	Cvrenje <sup>2)</sup>
H0	Izklop	izklop	Izklop
H1	Vklop	izklop	Izklop
H2 <sup>3)</sup>	Vklop	Hitrost ventilatorja 1	Hitrost ventilatorja 1
H3	Vklop	Izklop	Hitrost ventilatorja 1





	Samodejna osvetlitev	Vretje <sup>1)</sup>	Cvrenje <sup>2)</sup>
H4	Vklop	Hitrost ventilatorja 1	Hitrost ventilatorja 1
H5	Vklop	Hitrost ventilatorja 1	Hitrost ventilatorja 2
H6	Vklop	Hitrost ventilatorja 2	Hitrost ventilatorja 3

1) Kuhalna plošča zazna vretje in aktivira hitrost ventilatorja glede na samodejni način.

2) Kuhalna plošča zazna cvrenje in aktivira hitrost ventilatorja glede na samodejni način.

3) Ta način vklopi ventilator in luč ter ni odvisen od temperature.

### Spreminjanje samodejnega načina

1. Izklopite kuhhalno ploščo.
2. Za 3 sekunde pritisnite . Prikazovalnik se vklopi in izklopi.
3. Za 3 sekunde pritisnite .
4. Nekajkrat pritisnite , dokler se ne prikaže .
5. Pritisnite  programske ure, da izberete samodejni način.







Za neposredno upravljanje nape na plošči nape izklopite samodejni način funkcije.



Ko prenehate kuhati in izklopite kuhhalno ploščo, lahko ventilator nape določen čas še vedno deluje. Po tem sistem samodejno izklopi ventilator in za naslednjih 30 sekund prepreči nenameren vklop ventilatorja.

### Ročno upravljanje hitrosti ventilatorja

Funkcijo lahko prav tako upravljate ročno. V ta namen pritisnete , ko je kuhhalna plošča aktivna. To izklopi samodejno upravljanje funkcije in vam omogoči ročno spreminjanje hitrosti ventilatorja. Ko pritisnete , se hitrost ventilatorja poviša za eno stopnjo. Ko dosežete intenzivno stopnjo in znova pritisnete , nastavite hitrost ventilatorja na 0, s čimer se izklopi ventilator kuhinjske nape. Za ponovni zagon ventilatorja s hitrostjo ventilatorja 1 pritisnite .



Če želite vklopiti samodejno delovanje funkcije, izklopite kuhhalno ploščo in jo ponovno vklopite.

### Vklop luči

Kuhhalno ploščo lahko nastavite tako, da se luč samodejno aktivira, kadar koli aktivirate kuhhalno ploščo. V ta namen samodejni način nastavite na H1 – H6.



Luč na napi se izklopi dve minuti po izklopu kuhhalne plošče.

## 6. NAMIGI IN NASVETI



### UPOZORNENIE!

Oglejte si poglavja o varnosti.

## 6.1 Posoda



Pri indukcijskih kuhališčih močno elektromagnetno polje izjemno hitro segreje posodo.

Indukcijske kupalne plošče uporabite s primerno posodo.

- Za preprečitev pregrevanja in izboljšanje delovanja kuhališč mora biti posoda čim bolj debela in ravna.
- Dno posode mora biti čisto in suho, preden jo postavite na kupalno ploščo.
- Vedno bodite previdni, da posode ne drsite ali drgnete po robovih stekla, ker lahko okrušite ali poškodujete stekleno površino.

### Material posode

- **pravilno:** lito železo, jeklo, emajlirano jeklo, nerjavno jeklo, večplastno dno (označeno kot ustrezno s strani proizvajalca).
- **ni pravilno:** aluminij, baker, medenina, steklo, keramika, porcelan.

### Posoda je primerna za indukcijsko kupalno ploščo v naslednjih primerih:

- če voda zavre zelo hitro, ko kupalno ploščo nastavite na najvišjo stopnjo kuhanja,
- Če se na dno posode prilepi magnet.

### Dimenzije posode

- Indukcijske kupalne plošče se samodejno prilagodijo dimenziji dna posode. Za pravilne dimenzije posode si preberite poglavje "Tehnični podatki" > "Specifikacije za kuhališča". Posodo postavite na sredino izbranega kuhališča.
- Učinkovitost kuhališča je povezana s premerom posode. Za optimalen prenos toplote uporabite posodo s premerom dna, ki ustreza velikosti kuhališča (npr. največji premer posode v "Tehnični podatki" > "Specifikacije za kuhališča").
  - Posoda s premerom, manjšim od kuhališča, bo prejela le del moči, ki jo ustvari kuhališče, kar pomeni počasnejše kuhanje.
  - Tako iz varnostnih razlogov kot za optimalne rezultate kuhanja ne uporabljajte posode, ki je večja od

navedb v „Specifikacija za kuhinjske plošče“. Med kuhanjem naj posoda ne bo preblizu nadzorne plošče. To bi lahko vplivalo na delovanje kupalne plošče ali nehote aktiviralo funkcije kupalne plošče.



Oglejte si »Tehnični podatki«.

## 6.2 Hrup med delovanjem



Ti zvoki so običajni in ne predstavljajo napake. Hrup posode se lahko razlikuje glede na material posode in stopnjo moči.

### Hrup zaradi posode:

- praskanje: posoda je narejena iz različnih materialov (konstrukcija z dvojnimi dnom).
- žvižganje: uporabljate kuhališče pri visoki stopnji kuhanja in posoda je izdelana iz različnih materialov (konstrukcija z dvojnimi dnom).
- brenčanje: uporabljate visoko stopnjo moči.

### Hrup zaradi kupalne plošče:

- klikanje: pride do električnega preklapljanja.
- šumenje, brnenje: ventilator se premika.
- ritmični zvok: posoda je zaznana.

## 6.3 Őko Timer (Eko programska ura)

Za varčevanje z energijo se grelnik kuhališča izklopi prej, kot se oglasi programska ura. Razlika v času delovanja je odvisna od stopnje segrevanja in dolžine kuhanja.

## 6.4 Poenostavljen vodnik za kuhanje

Razmerje med stopnjo kuhanja in porabo energije kuhališča ni linearno. Ko zvišate stopnjo kuhanja, ta ni sorazmerna s povečanjem porabe energije. To pomeni, da kuhališče s srednjo stopnjo kuhanja porabi manj kot polovico celotne energije.



Podatki v razpredelnici so samo za primer.

Nastavitev segrevanja	Uporabite za:	Čas (min.)	Namigi
 - 1	Kuhana živila ohranite topla.	po potrebi	Posodo pokrijte s pokrovom.
1 - 3	Holandska omaka, topljenje: maslo, čokolada, želatina.	5 - 25	Občasno premešajte.
2 - 3	Strjevanje: puhaste omelete, pečena jajca.	10 - 40	Kuhajte pokrito.
3 - 5	Počasno kuhanje riža in mlečnih jedi, pogrevanje pripravljenih jedi.	25 - 50	Vode dodajte vsaj dvakrat toliko, kot je riža, mlečne jedi na polovici postopka premešajte.
5 - 7	Kuhajte zelenjavo, ribe in meso na pari.	20 - 45	Dodajte nekaj žlic vode. Med postopkom preverite količino vode.
7 - 9	Skuhajte krompir in drugo zelenjavo na pari.	20 - 60	Pokrijte dno posode z 1–2 cm vode. Med postopkom preverite raven vode. Pokrov naj bo na posodi.
7 - 9	Kuhanje večje količine hrane, enolončnice in juhe.	60 - 150	Do 3 l tekočine s sestavinami.
9 - 12	Lahko cvrtje: zrezek, telečji cordon bleu, zarebrnice, polpete, klobase, jetra, prežganje, jajca, palačinke, krofi.	po potrebi	Po potrebi obrnite.
12 - 13	Težko cvrtje, praženi krompir - Rösti, ledveni zrezki, zrezki.	5 - 15	Po potrebi obrnite.
14	Vrenje vode, kuhanje testenin, pečenje mesa (golaž, dušena pečenka), cvrtje krompirja.		
<b>P</b>	Prekuhanje večjih količin vode. PowerBoost je vklopljena.		

## 6.5 Namigi in nasveti za Hob®Hood

Ko uporabljate kuhhalno ploščo s funkcijo:

- Ploščo kuhinjske nape zaščitite pred neposredno sončno svetlobo.
- Na ploščo kuhinjske nape ne usmerjajte halogenske svetlobe.
- Ne pokrivajte upravljalne plošče kuhlne plošče.
- Ne prekinjajte signala med kuhhalno ploščo in kuhinjsko nabo (npr. z roko, ročajem posode ali veliko posodo). Glejte sliko.

**Napa, prikazana spodaj, je namenjena samo ponazoritvi.**

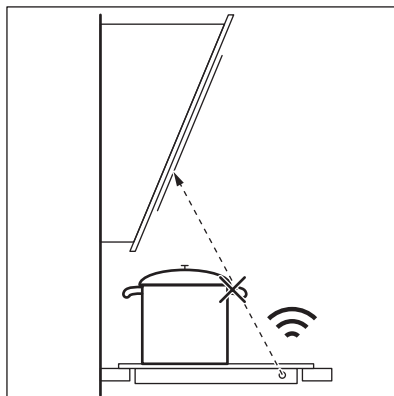



Druge daljinsko upravljanje naprave lahko ovirajo signal. Ne uporabljajte takih naprav v bližini kuhalne plošče, ko je vklopljeno Hob<sup>2</sup>Hood.

### Kuhinjske nape s funkcijo Hob<sup>2</sup>Hood

Za celotno ponudbo kuhinjskih nap, ki delujejo s to funkcijo, si oglejte naše spletno

mesto za potrošnike. Kuhinjske nape Electrolux, ki delujejo s to funkcijo, morajo imeti simbol

## 7. SKRB IN ČIŠČENJE



### UPOZORNENIE!

Oglejte si poglavja o varnosti.

### 7.1 Splošne informacije

- Po vsaki uporabi štedilnik očistite.
- Vedno uporabljajte posodo s čistim dnom.
- Praske ali temni madeži na površini ne vplivajo na delovanje plošče.
- Uporabite posebno čistilno sredstvo za površine kuhalnih plošč.
- Vedno uporabljajte strgalo, priporočeno za kuhalne plošče s stekleno površino. Strgalo uporabite samo kot dodatno orodje za čiščenje stekla po standardnem postopku čiščenja.



### UPOZORNENIE!

Za čiščenje steklene površine ne uporabljajte nožev ali drugih ostrih kovinskih pripomočkov.

### 7.2 Čiščenje

- **Takoj odstranite:** stolpljeno plastiko, plastično folijo, sol, sladkor in živila s sladkorjem, sicer lahko umazanija poškoduje kuhalno ploščo. Pazite, da ne pride do opeklin. Posebno strgalo postavite pod ostrim kotom na stekleno površino in z rezilom potegnite po površini.
- **Odstranite, ko je kuhalna plošča dovolj hladna:** obročki vodnega kamna, vodni obročki, maščobni madeži, bleščeče kovinsko obarvanje. Ploščo očistite z vlažno krpo in čistilnim sredstvom, ki ni grobo. Po čiščenju ploščo osušite z mehko krpo.
- **Odstranite bleščeče kovinsko obarvanje:** uporabite raztopino vode s kisom in očistite stekleno površino s krpo.

## 8. ODPRAVLJANJE TEŽAV







### UPOZORNENIE!

Oglejte si poglavja o varnosti.

### 8.1 Kaj storite v primeru ...

Težava	Možni vzrok	Rešitev
Kuhalne plošče ni mogoče vklopiti ali je uporabljati.	Kuhalna plošča ni priključena na električno napajanje ali je priključena nepravilno.	Preverite, ali je kuhalna plošča pravilno priključena na električno napajanje.

Težava	Možni vzrok	Rešitev
	Pregorela je varovalka.	Prepričajte se, če ni morda vzrok za okvaro varovalka. Če varovalka večkrat zapored prepори, se obrnite na usposobljenega električarja.
	10 sekund niste nastavili stopnje segrevanja.	Kuhalno ploščo ponovno vklopite in v manj kot 10 sekundah nastavite segrevanje.
	Sočasno ste se dotaknili 2 ali več senzorskih polj.	Dotaknite se samo enega senzorskega polja.
	Premor deluje.	Oglejte si "Prekinitev".
	Na nadzorni plošči je voda ali mastni madeži.	Očistite nadzorno ploščo.
Slišite lahko neprekinjeno piskanje.	Električna povezava je nepravilna.	Kuhalno ploščo izključite iz električnega omrežja. Obrnite se na usposobljenega električarja, da preveri namestitvev.
Zasliši se zvočni signal in kuhalna plošča se izključi. Zasliši se zvočni signal, ko se kuhalna plošča izključi.	Na senzorska polja ste odložili eno ali več stvari.	Odstranite predmet s senzorskih polj.
Kuhalna plošča se izključi.	Senzorsko polje ① ste z nečim prekrili.	Odstranite predmet s senzorskega polja.
Indikator akumulirane toplote ne zasveti.	Kuhališče ni vroče, ker je bilo vklopljeno samo kratek čas, ali pa je poškodovano tipalo.	Če je bilo kuhališče vključeno dovolj dolgo, da bi moralo biti vroče, se posvetujte s pooblaščenim servisnim centrom.
Hob <sup>2</sup> Hood ne deluje.	Prekrili ste nadzorno ploščo.	Odstranite predmet ali očistite nadzorno ploščo.
	Uporabljate zelo visoko posodo, ki blokira signal.	Uporabite manjšo posodo, zamenjajte kuhališče ali ročno upravljajte napo.
Samodejno segrevanje ne deluje.	Nastavljena je najvišja moč segrevanja.	Najvišja nastavev moči segrevanja ima enako moč kot funkcija.
	Kuhališče je vroče.	Pustite, da se kuhališče dovolj ohladi.
Nastavev moči se med dvema stopnjama spreminja.	Upravljanje moči deluje.	Oglejte si »Vsakodnevna uporaba«.
Upravljalna plošča se segreje na dotik.	Posoda je prevelika ali ste jo postavili preblizu upravljalne plošče.	Večjo posodo postavite na zadnje kuhališče, če je možno.
Ob dotiku senzorskih polj na plošči ni zvoka.	Zvočni signali so izklopljeni.	Vklopite zvočni signal. Oglejte si »Vsakodnevna uporaba«.
 se prižge.	Deluje funkcija Varovalo za otroke ali Ključavnica.	Oglejte si »Vsakodnevna uporaba«.
 se prižge.	Na tem kuhališču je že kuhinjska posoda.	Posodo postavite na kuhališče.

Težava	Možni vzrok	Rešitev
	Posoda ni primerna.	Uporabite posodo, ki je primerna za indukcijske kuhalne plošče. Oglejte si »Namigi in nasveti«.
	Premer dna posode je premajhen za kuhališče.	Uporabite posodo ustrezne velikosti. Oglejte si »Tehnični podatki«.
Segrevanje traja dolgo časa.	Posoda je premajhna in prejema le del moči, ki jo ustvari kuhališče.	Za optimalen prenos toplote uporabite posodo s premerom dna, ki ustreza velikosti kuhališča (npr. največji premer posode v "Tehnični podatki" > "Specifikacije za kuhališča").
 in prikaže se številka.	Na kuhlalni plošči je napaka.	Izklopite kuhlalno ploščo in jo po 30 sekundah ponovno vklopite. Če  znova zasveti, kuhlalno ploščo izključite iz električnega omrežja. Po 30 sekundah kuhlalno ploščo ponovno priključite. Če se težava nadaljuje, se obrnite na pooblaščen servisni center.

## 8.2 Če ne najdete rešitve ...

Če težave ne morete razrešiti sami, se obrnite na prodajalca ali pooblaščen servisni center. Navedite podatke s ploščice za tehnične navedbe. Navedite tudi trimestno črkovno kodo za steklokeramično ploščo (v vogalu steklene površine) in sporočilo o

napaki, ki se prikaže. Poskrbite za pravilno upravljanje kuhlalne plošče. V nasprotnem primeru servisiranje s strani serviserja ali prodajalca ne bo brezplačno, tudi v času garancijske dobe. Informacije o garancijskem obdobju in pooblaščenih servisnih centrih so navedene v garancijski knjižici.

## 9. TEHNIČNI PODATKI

### 9.1 Ploščica za tehnične navedbe

Model EIV6340X:  
Vrsta 61 B4A 01 AA  
Indukcija 7.35 kW  
Ser. št. ....  
ELECTROLUX

Številka izdelka (PNC) 949 492 869 00  
220 - 240 V / 400 V 2N, 50 - 60 Hz  
Izdelano v: Romunija  
7.35 kW



### 9.2 Specifikacije kuhališč

Kuhališče	Nazivna moč (najvišja stopnja segrevanja) [W]	PowerBoost [W]	PowerBoost najdaljše trajanje [min]	Premer kuhinjske posode [mm]
Levo spredaj	2300	3200	10	125 - 210
Levo zadaj	2300	3200	10	125 - 210
Desno spredaj	1400	2500	4	125 - 145



Kuhališče	Nazivna moč (najvišja stopnja segrevanja) [W]	PowerBoost [W]	PowerBoost najdaljše trajanje [min]	Premer kuhinjske posode [mm]
Desno zadaj	1800	2800	10	145 - 180

Moč kuhališč se lahko malce razlikuje od podatkov v razpredelnici. Spreminja se z materialom in dimenzijami posode.

Za optimalen prenos toplote in rezultate kuhanja uporabite posodo s premerom dna,

ki ustreza velikosti kuhališča (npr. največji premer posode v tabeli). Uporabljajte kuhinjsko posodo, ki ni večja od premera kuhališča.

## 10. ENERGIJSKA UČINKOVITOST

### 10.1 Podatki o izdelku v skladu s predpisi EU o okoljsko primerni zasnovi

Identifikacija modela	EIV6340X	
Vrsta kuhalne plošče	Vgrajena kuhalna plošča	
Število kuhališč	4	
Tehnologija segrevanja	Indukcija	
Premer krožnih kuhališč (Ø)	Levo spredaj	21.0 cm
	Levo zadaj	21.0 cm
	Desno spredaj	14.5 cm
	Desno zadaj	18.0 cm
Poraba energije na kuhališče (EC electric cooking)	Levo spredaj	178.4 Wh/kg
	Levo zadaj	178.4 Wh/kg
	Desno spredaj	183.2 Wh/kg
	Desno zadaj	184.9 Wh/kg
Poraba energije kuhalne plošče (EC electric hob)	181.2 Wh/kg	

IEC / EN 60350-2 – Gospodinjski električni kuhalni aparati – 2. del: Kuhalne plošče – Metode za merjenje funkcionalnosti.

Energijske meritve, ki se nanašajo na kuhalno površino, označujejo oznake ustreznih kuhališč.

### 10.2 Varčna

Energijo lahko prihranite med vsakodnevnim kuhanjem, če upoštevate spodnje nasvete.

- Segrejte le toliko vode, kot jo potrebujete.
- Posodo po možnosti pokrijte s pokrovkami.
- Posodo postavite neposredno na sredino kuhališča.
- Uporabite akumulirano toploto, da ohranite hrano toplo ali da jo stopite.

### 10.3 Podatki o izdelku glede porabe energije in najdaljšega časa za doseg ustreznega načina nizke moči

Poraba energije v načinu izklopa	0.3 W
Najdaljši čas, ki je potreben, da oprema samodejno doseže ustrezen način nizke moči	2 min

## 11. SKRB ZA OKOLJE

Reciklirajte materiale, ki jih označuje simbol . Embalažo odložite v ustrezne zabojnike za reciklažo. Pomagajte zaščititi okolje in zdravje ljudi ter reciklirati odpadke električnih in elektronskih naprav. Naprav, označenih s

simbolom , ne odstranjujte z gospodinjstvi odpadki. Izdelek vrnite na krajevno zbirališče za recikliranje ali se obrnite na občinski urad.

Ласкаво просимо до Electrolux! Дякуємо, що обрали наш прилад.



Отримати поради з використання, брошури, інструкції з усунення несправностей, інформацію щодо сервісу та ремонту:  
[www.electrolux.com/support](http://www.electrolux.com/support)

Може змінитися без оповіщення.

## ЗМІСТ

1. ІНФОРМАЦІЯ З ТЕХНІКИ БЕЗПЕКИ.....	251
2. ІНСТРУКЦІЇ З ТЕХНІКИ БЕЗПЕКИ.....	253
3. ВСТАНОВЛЕННЯ.....	256
4. ОПИС ВИРОБУ.....	258
5. ЩОДЕННЕ КОРИСТУВАННЯ.....	259
6. ПОРАДИ ТА РЕКОМЕНДАЦІЇ.....	265
7. ДОГЛЯД ТА ОЧИЩЕННЯ.....	268
8. УСУНЕННЯ НЕСПРАВНОСТЕЙ.....	268
9. ТЕХНІЧНІ ДАНІ.....	270
10. ЕНЕРГОЕФЕКТИВНІСТЬ.....	271
11. ОХОРОНА ДОВКІЛЛЯ.....	272

## 1. ⚠ ІНФОРМАЦІЯ З ТЕХНІКИ БЕЗПЕКИ

Перед установкою та експлуатацією приладу слід уважно прочитати інструкцію користувача. Виробник не несе відповідальності за травми або збитки через неправильне встановлення або використання. Інструкції з експлуатації слід зберігати в безпечному і доступному місці з метою користування в майбутньому.

### 1.1 Безпека дітей і вразливих осіб

- Діти від 8 років та особи з обмеженими фізичними, сенсорними або психічними можливостями чи недостатнім досвідом і знаннями можуть користуватися цим приладом лише під наглядом, або за умови попереднього отримання інструкцій з безпечного користування приладом та розуміння пов'язаних з цим ризиків. Діти до 8 років та особи з важкою та комплексною непрацездатністю можуть перебувати

поблизу приладу лише за умови, якщо знаходяться під безперервним спостереженням.

- Слідкуйте за тим, аби діти не бавилися із цим приладом.
- Тримайте усі пакувальні матеріали подалі від дітей та утилізуйте їх належним чином.
- **ПОПЕРЕДЖЕННЯ!** Прилад і його відкриті поверхні нагріваються під час використання. Не допускайте дітей та домашніх тварин до приладу під час його використання та охолодження.
- Якщо прилад оснащено засобами захисту від доступу дітей, їх необхідно активувати.
- Чищення або обслуговування приладу дітьми дозволяється лише під наглядом.

## 1.2 Загальна безпека

- Цей прилад призначено виключно для приготування їжі.
- Цей прилад призначений для використання в домашніх умовах у приміщенні.
- Цей прилад можна використовувати в офісах, готельних номерах, напівготелях, приміщеннях для фермерського туризму та інших подібних приміщеннях, де застосування цього приладу не перевищує (середній) рівень побутового користування.
- **ПОПЕРЕДЖЕННЯ:** Прилад і його відкриті поверхні нагріваються під час використання. Необхідно поводитись обережно, щоб не торкатися нагрівальних елементів.
- **ПОПЕРЕДЖЕННЯ:** Готування без нагляду на варильній поверхні з використанням жиру чи олії може спричинити пожежу.
- Дим є ознакою перегрівання. Ніколи не використовуйте воду для гасіння вогню під час готування. Вимкніть прилад і накрийте полум'я, наприклад, протипожежним покривалом або кришкою.
- **ПОПЕРЕДЖЕННЯ:** Прилад не повинен бути підключеним через зовнішній перемикач, наприклад

- таймер, або підключений до мережі, що регулярно вмикається та вимикається службовим пристроєм.
- **ОБЕРЕЖНО:** Необхідно контролювати процес готування. Необхідно безперервно стежити за короткотривалим процесом готування.
  - **ПОПЕРЕДЖЕННЯ:** Небезпека займання: Не зберігайте речі на поверхнях для готування.
  - Не можна класти на прилад металеві предмети, наприклад, ножі, виделки, ложки та кришки, оскільки вони можуть нагрітися.
  - Не користуйтеся приладом, доки його не буде встановлено у вбудовану конструкцію.
  - Не використовуйте пароочищувачі та водяні розпилювачі для очищення приладу.
  - Після користування елементом варильної поверхні вимкніть його за допомогою відповідної ручки. Не покладайтеся на детектор деко.
  - **ПОПЕРЕДЖЕННЯ:** Якщо поверхня трісне, вимкніть прилад, щоб уникнути можливого ураження електричним струмом. Якщо прилад підключено до мережі живлення безпосередньо через розподільну коробку, вийміть запобіжник, щоб відключити прилад від джерела живлення. У будь-якому випадку, зверніться до авторизованого сервісного центру.
  - Задля уникнення небезпеки в разі пошкодження електричного кабелю його заміну має здійснювати виробник, представник авторизованого сервісного центру або інша кваліфікована особа.
  - **ПОПЕРЕДЖЕННЯ:** Використовуйте лише запобіжники варильної поверхні, розроблені виробником пристрою для приготування, визнані придатними до використання відповідно до інструкцій із експлуатації від виробника або вбудовані у пристрій. Використання неналежних запобіжників може призвести до нещасних випадків.

## 2. ІНСТРУКЦІЇ З ТЕХНІКИ БЕЗПЕКИ

## 2.1 Встановлення



### ПОПЕРЕДЖЕННЯ!

Встановлювати цей прилад повинен лише кваліфікований фахівець.



### ПОПЕРЕДЖЕННЯ!

Існує ризик травмування або пошкодження приладу.

- Повністю зніміть упаковку.
- Не встановлюйте й не використовуйте пошкоджений прилад.
- Дотримуйтеся інструкції зі встановлення, що постачаються разом із приладом.
- Дотримуйтеся вимог щодо мінімальної відстані до інших приладів чи предметів.
- Будьте обережні під час переміщення приладу, оскільки він важкий. Використовуйте захисні рукавички та взуття, що постачається в комплекті.
- Захистіть зрізані сторони камери за допомогою ущільнювального матеріалу, щоб запобігти проникненню вологи, яка викликає набухання.
- Захистіть дно приладу від пари та вологи.
- Не встановлюйте прилад біля дверей або під вікном. Це допоможе запобігти падінню гарячого посуду з приладу під час відчинення дверей чи вікна.
- На дні кожного приладу знаходяться охолоджувальні вентилятори.
- Якщо прилад встановлено над шухлядою, дотримуйтеся вказаних нижче правил.
  - Не зберігайте невеликі шматки або аркуші паперу, які можуть потрапити всередину, оскільки вони можуть пошкодити охолоджувальні вентилятори або негативного вплинути на систему охолодження.
  - Слідкуйте за тим, щоб між дном приладу та речами, що зберігаються в шухляді, залишалось щонайменше 2 см.
- Зніміть розділювальні панелі, встановлені в шафі під приладом.

## 2.2 Під'єднання до електромережі



### ПОПЕРЕДЖЕННЯ!

Існує ризик займання та ураження електричним струмом.

- Усі електричні з'єднання мають виконуватися кваліфікованим електриком.
- Прилад повинен бути заземлений.
- Перш ніж виконувати будь-які операції, переконайтеся, що прилад від'єднано від електромережі.
- Переконайтеся в тому, що параметри на таблиці з технічними даними сумісні з електричними параметрами електроживлення від мережі.
- Переконайтеся, що прилад встановлено правильно. Незакріплений або невідповідний кабель живлення або штепсель (якщо є) можуть призвести до нагрівання роз'ємів.
- Використовуйте відповідний кабель живлення.
- Не допускайте заплутування кабелю живлення.
- Переконайтеся, що встановлено захист від ураження електричним струмом.
- Використовуйте на кабелі кабельний затискач.
- Під час підключення приладу до розетки переконайтеся, що кабель живлення або штепсель (якщо є) не торкаються гарячого приладу або посуду.
- Не використовуйте розгалужувачі, перехідники й подовжувачі.
- Стежте за тим, щоби не пошкодити штепсельну вилку (якщо є) або кабель живлення. Для заміни пошкодженого кабелю треба звернутися до нашого авторизованого сервісного центру або до електрика.
- Елементи захисту від ураження електричним струмом та ізоляція мають бути закріплені так, аби їх не можна було зняти без спеціального інструмента.
- Вставляйте штепсельну вилку в розетку електроживлення лише після закінчення установки. Переконайтеся, що після установки є вільний доступ до розетки електроживлення.

- Не вставляйте вилку в розетку, яка ненадійно закріплена.
- Не тягніть за кабель живлення, щоб відключити прилад з мережі. Завжди вимикайте, витягаючи штепсельну вилку.
- Використовуйте лише належні ізолюючі пристрої, а саме: лінійні роз'єднувачі, запобіжники (гвинтові запобіжники слід викрутити з патрона), реле захисту від замикання на землю та контактори.
- Електрообладнання має бути оснащеним ізолюючим пристроєм для повного відключення від електромережі. Зазор між контактами ізолюючого пристрою має становити не менше 3 мм.

### 2.3 Користування

#### ПОПЕРЕДЖЕННЯ!

Існує небезпека травмування, опіків і ураження електричним струмом.

- Не змінюйте технічні специфікації цього приладу.
- Перед першим використанням зніміть всю упаковку, маркування та захисну плівку (якщо застосовно).
- Переконайтеся в тому, що вентиляційні отвори не заблоковано.
- Під час роботи приладу не залишайте його без нагляду.
- Вимикайте зону готування після кожного використання.
- Не кладіть столові прибори або кришки каструль на конфорки. Вони можуть нагрітися.
- Не працюйте з приладом, якщо ваші руки мокрі або якщо він контактує з водою.
- Не використовуйте прилад як робочу поверхню або як поверхню для зберігання речей.
- Якщо на поверхні приладу з'явилися тріщини, негайно від'єднайте його від електромережі. Це дозволить уникнути враження електричним струмом.
- Користувачі з кардіостимуляторами мають дотримуватися мінімальної відстані 30 см від індукційних зон приготування під час роботи приладу.

- Коли ви кладете продукти в гарячу олію, вона може бризкати.
- Не використовуйте алюмінієву фольгу або інші матеріали між варильною поверхнею та посудом, якщо інше не вказано виробником цього приладу.
- Використовуйте лише аксесуари, рекомендовані виробником для цього приладу.

#### ПОПЕРЕДЖЕННЯ!

Існує небезпека пожежі та вибуху.

- При нагріванні жирів і олії можливе вивільнення легкозаймистих парів. Готуючи з використанням жирів та олії, тримайте їх осторонь від відкритого вогню або гарячих предметів.
- У результаті вивільнення парів при нагріванні жирів та олії до дуже високої температури можливе їх самозаймання.
- Повторне використання олії, що містить залишки їжі, може спричинити пожежу за температури нижче тієї, при якій ця олія застосовувалася при першому приготуванні їжі.
- Не кладіть усередину приладу, поряд із ним або на нього легкозаймисті речовини чи предмети, змочені в легкозаймистих речовинах.

#### ПОПЕРЕДЖЕННЯ!

Існує ризик пошкодження приладу.

- Не тримайте гарячий посуд на панелі керування, щоб уникнути ризику отримання опіків.
- Не кладіть кришку гарячої каструлі на скляну варильну поверхню.
- Не допускайте, щоб посуд грівся, коли в ньому немає рідини.
- Будьте обережні, щоб не допускати падіння предметів чи посуду на прилад. Поверхня може бути пошкоджена.
- Не вмикайте зони варіння, якщо посуд порожній або відсутній.
- Кухонний посуд із чавуну або з пошкодженим дном може подрапати скло/склокераміку. Завжди піднімайте ці предмети, коли потрібно їх перемістити на варильній поверхні.

## 2.4 Догляд та очищення

- Регулярно очищуйте прилад, щоб запобігти пошкодженню матеріалу поверхні.
- Перед чищення вимкніть прилад і дайте йому охолонути.
- Очистіть прилад за допомогою вологої м'якої ганчірки. Застосовуйте лише нейтральні миючі засоби. Не використовуйте абразивні засоби, абразивні серветки для очищення, розчинники або металеві предмети, якщо не вказано інше.

## 2.5 Сервіс

- Для ремонту приладу звертайтеся до авторизованого сервісного центру. Використовуйте лише оригінальні запасні частини.
- Стосовно ламп всередині цього виробу та запасних ламп, що продаються окремо: Ці лампи призначені для використання у побутових приладах з екстремальними фізичними умовами, такими як температура, вібрація,

вологість, або призначені для надання інформації про стан роботи приладу. Вони не призначені для використання з іншою метою та не придатні для освітлення побутових приміщень.

## 2.6 Утилізація

### ПОПЕРЕДЖЕННЯ!

Існує небезпека травмування або задушення.

- По інформацію з належної утилізації приладу звертайтеся до місцевих органів влади.
- Від'єднайте прилад від електромережі.
- Відріжте кабель електричного живлення від приладу та утилізуйте його.

Цей продукт по вмісту небезпечних речовин відповідає вимогам Технічного регламенту обмеження використання деяких небезпечних речовин в електричному та електронному обладнанні (постанова Кабінета Міністрів України №139 від 10 березня 2017р.)

# 3. ВСТАНОВЛЕННЯ

### ПОПЕРЕДЖЕННЯ!

Див. розділи з інформацією щодо техніки безпеки.

## 3.1 Перед встановленням

Перш ніж встановлювати варильну поверхню, запишіть наступну інформацію з таблички з технічними даними. Ця табличка розташована внизу варильної поверхні.

Серійний номер .....

## 3.2 Вбудовані варильні поверхні

Експлуатувати вбудовані варильні поверхні можна лише після правильного вбудовування у шафки та робочі поверхні, які підходять для цього і відповідають нормам.

## 3.3 З'єднувальний кабель

- Варильну поверхню оснащено кабелем підключення 13 А.
- Щоби замінити пошкоджений кабель живлення, використовуйте кабель типу: H05V2V2-F, яке витримує температуру 90 °С або вище. Зверніться до авторизованого сервісного центру. З'єднувальний кабель має замінюватися лише кваліфікованим електриком.

## 3.4 Збирання

Обережно поводьтеся з приладом під час встановлення, щоб уникнути згинання або пошкодження рами.

Якщо варильна поверхня встановлюється під витяжкою, див. інструкції з монтажу витяжки, щоб дізнатися мінімальну відстань між приладами.





Якщо прилад встановлено над шухлядою, вентиляція варильної поверхні під час процесу готування може нагрівати речі, що зберігаються в шухляді.

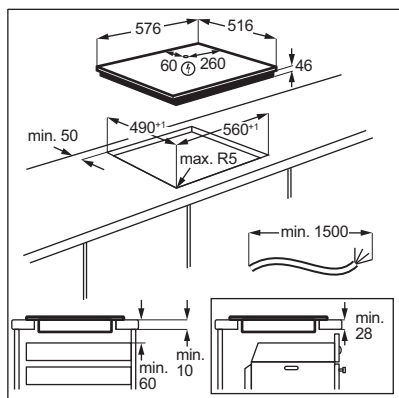

Знайдіть відео «Як встановити індукційну варильну поверхню Electrolux — Встановлення робочої поверхні», шляхом введення повної назви, зазначеної на малюнку нижче.

 [www.youtube.com/electrolux](http://www.youtube.com/electrolux)  
[www.youtube.com/aeg](http://www.youtube.com/aeg)

How to install your Electrolux  
 Induction Hob - Worktop installation



## 4. ОПИС ВИРОБУ

### 4.1 Оснащення варильної поверхні

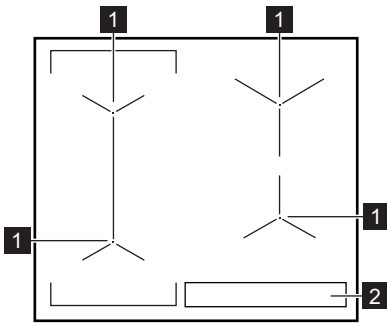

- 1 Індукційна зона нагрівання
- 2 Панель керування

### 4.2 Структура панелі керування

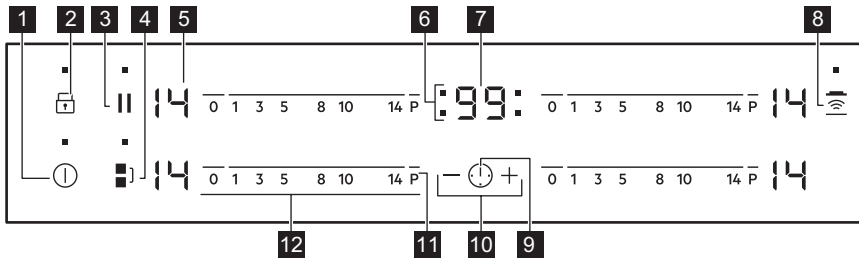









Керування приладом здійснюється за допомогою сенсорних кнопок. Символи на дисплеї, індикатори та звукові сигнали вказують на активовані функції.

Сенсорна кнопка	Функція	Коментар
1	Увімк. / Вимк.	Увімкнення та вимкнення варильної поверхні.
2	Блокування / Захист від доступу дітей	Блокування та розблокування панелі керування.
3	Пауза	Увімкнення та вимкнення функції.
4	Bridge	Увімкнення та вимкнення функції.
5 -	Дисплей встановленого ступеня нагрівання	Відображення встановленого ступеня нагрівання.
6 -	Індикатори таймера зон нагрівання	Показує, для якої зони встановлюється час.

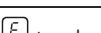
Сенсорна кнопка	Функція	Коментар
<b>7</b>	-	Дисплей таймера
<b>8</b>		Hob <sup>2</sup> Hood
<b>9</b>		-
<b>10</b>	<b>+</b> / <b>-</b>	-
<b>11</b>	<b>P</b>	PowerBoost
<b>12</b>	-	Сектор керування

### 4.3 Відображення ступеня нагріву

Дисплей	Опис
	Зону нагрівання вимкнено.
	Зона нагрівання працює.
	Працює Пауза.
	Працює Автоматичний розігрів.
	Працює PowerBoost.
	Виникла несправність.
	OptiHeat Control (3-ступеневий індикатор залишкового тепла): продовження готування / підтримання страви теплою / залишкове тепло.
	Працює Блокування / Захист від доступу дітей.
	Посуд невідповідний, надто малий або на зоні нагрівання немає посуду.
	Працює Автоматичне вимикання.

## 5. ЩОДЕННЕ КОРИСТУВАННЯ

### ПОПЕРЕДЖЕННЯ!

Див. розділи з інформацією щодо техніки безпеки.

#### 5.1 Увімкнення та вимкнення



Торкніться  і утримуйте впродовж 1 секунди, щоб увімкнути або вимкнути варильну поверхню.

#### 5.2 Автоматичне вимкнення

**Функція автоматично вимикає варильну поверхню в разі, якщо:**

- усі зони нагрівання вимкнені,
- після увімкнення варильної поверхні ви не налаштували ступінь нагріву,
- ви вилили або поклали щось на панель керування більш, ніж на 10 секунд (каструлю, ганчірку тощо). Варильна

панель вимикається після звукового сигналу. Приберіть сторонній предмет або очистіть панель керування.

- варильна поверхня занадто нагрілася (наприклад, це може статися після википання усїєї води в каструлі). Дочекайтеся, доки зона нагрівання охолоне, перш ніж знову використовувати варильну поверхню.
- використовується невідходящий посуд. Починає світитися символ , і через 2 хвилини зона нагрівання автоматично вимикається.
- ви не вимикаєте зону нагрівання й не змінюєте ступінь нагрівання. Через певний час починає світитися індикатор , після чого варильна поверхня вимикається.

**Співвідношення між ступенем нагрівання та часом, після якого вимикається варильна поверхня:**

Рівень нагрівання	Варильна поверхня вимикається через
 , 1 - 3	6 години
4 - 7	5 години
8 - 9	4 години
10 - 14	1,5 години

### 5.3 Ступінь нагріву

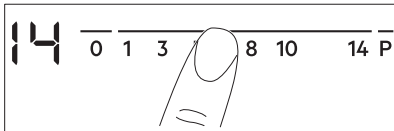

Налаштування або змінення ступеня нагріву:

Торкніться панелі керування на належному рівні нагріву або переміщайте палець вздовж панелі керування, доки не буде вибрано належний ступінь нагріву.



### 5.4 OptiHeat Control (3-ступеневий індикатор залишкового тепла)

#### ПОПЕРЕДЖЕННЯ!

 /  /  Поки видно індикатор, є ризик отримання опіків від залишкового тепла.

Тепло для процесу готування їжі генерується індукційними зонами нагрівання безпосередньо в дні посуду. Склокераміка нагрівається від тепла посуду.

Індикатори з'являються, коли зона нагрівання гаряча. Вони показують рівень залишкового тепла в зонах нагрівання, які використовуються в даний час:

 - продовжити готування,

 - підтримання теплим,

 - залишкове тепло.

Також може з'явитися індикатор:

- для сусідніх зон нагрівання, навіть якщо ви їх не використовуєте,
- коли посуд стоїть на холодній зоні нагрівання,
- коли варильна поверхня вимкнена, але зона нагрівання ще гаряча.

Індикатор зникає, коли зона нагрівання охолоне.

### 5.5 Користування зонами готування

Поставте посуд у центр обраної зони. Індукційні зони нагрівання автоматично пристосовуються до розміру дна посуду.



Для оптимальної передачі тепла використовуйте посуд із діаметром дна, подібним до розміру зони нагрівання (див. максимальні значення діаметра посуду в розділі «Технічні дані» > «Специфікація зон нагрівання»). Переконайтеся, що ваш посуд підходить для індукційних варильних поверхонь. Для додаткової інформації щодо типів посуду див. «Поради і рекомендації».

Ви можете готувати у великому посуді на двох зонах нагрівання одночасно. Посуд має накрити центри обох зон, але не виходити за позначки зони. Якщо посуд розташовано між двома центрами, функція Bridge не активується.

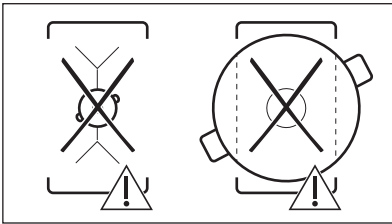
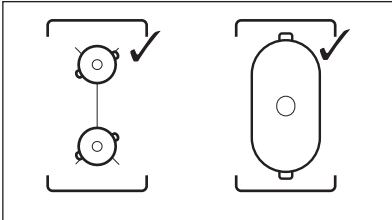

## 5.6 Bridge



Ця функція працює, лише коли каструля накриває центри двох зон. Додаткову інформацію щодо правильного розміщення посуду див. у розділі «Використання зон готування».

Ця функція поєднує дві ліві зони готування, і вони працюють як одна зона готування.

Спочатку встановіть ступінь нагрівання для однієї лівої зони готування.

**Щоб увімкнути функцію:** торкніться ]. Щоби встановити або змінити ступінь нагрівання, торкніться одного із сенсорів керування.

**Щоб вимкнути функцію,** торкніться ]. Зони готування працюють незалежно.

## 5.7 Автоматичний розігрів

Щоб швидше досягти потрібного ступеня нагрівання, використовуйте цю функцію. Коли цю функцію ввімкнено, зона приготування спочатку використовується з найвищим ступенем нагрівання, а потім готування продовжується з бажаним ступенем нагрівання.



Щоб увімкнути цю функцію, зона нагрівання повинна бути холодною.

**Щоб увімкнути функцію для зони нагрівання:** торкніться **P** (на дисплеї з'явиться **P**). Одразу торкніться кнопки необхідного ступеня нагрівання. Через 3 секунди **R** засвітиться.

**Щоб вимкнути функцію:** змініть ступінь нагріву.

## 5.8 PowerBoost

Ця функція забезпечує індукційні зони нагрівання додатковою потужністю. Функцію можна ввімкнути для однієї індукційної зони нагрівання лише на обмежений період часу. Після цього індукційна зона нагрівання автоматично перемикається на найвищий ступінь нагрівання.



Див. розділ «Технічні дані».

**Щоб увімкнути функцію для зони нагрівання:** торкніться **P**. **P** засвітиться.

**Вимкнення функції:** змініть ступінь нагрівання.

## 5.9 Таймер

### • Таймер зворотного відліку часу

За допомогою цієї функції можна встановити тривалість одного сеансу готування.

Спочатку встановіть ступінь нагріву для зони нагрівання, а потім налаштуйте функцію.



**Вибір зони нагрівання:** торкніться  декілька разів, доки не з'явиться індикатор зони нагрівання.



**Для активації функції:** торкніться  на таймері для встановлення часу (00–99 хвилин). Коли індикатор зони нагрівання починає блимати, відбувається зворотний відлік часу.

### Щоб дізнатися, скільки часу

**залишилося:** торкніться  для вибору зони нагрівання. Індикатор зони нагрівання почне блимати. На дисплеї відобразиться час, що залишився.

### Щоб змінити час виконайте наступні дії:

торкніться  для вибору зони нагрівання. Торкніться  або .

**Для вимкнення функції:** торкніться  для вибору зони нагрівання, а потім торкніться . Час, що залишився, відраховується назад до значення 00. Індикатор зони нагрівання згасне.



Коли відлік закінчиться, пролунає звуковий сигнал і почне блимати 00. Зона нагрівання вимкнеться.



### Щоб вимкнути звуковий сигнал,

торкніться .

### • CountUp Timer



Можна використовувати цю функцію, аби слідувати, скільки часу працює зона нагрівання.

**Вибір зони нагрівання:** торкніться  декілька разів, доки не з'явиться індикатор зони нагрівання.

**Для активації функції:** торкніться  на таймері. З'явиться . Коли індикатор зони нагрівання починає блимати, відбувається прямий відлік часу. Дисплей почергово відображає  та відрахований час (у хвиликах).



### Щоб дізнатися, скільки часу працює

**зона нагрівання:** торкніться  для вибору зони нагрівання. Індикатор зони нагрівання почне блимати. Дисплей показує, скільки часу працює зона нагрівання.

**Для вимкнення функції:** торкніться , а потім  або . Індикатор зони нагрівання згасне.

### • Таймер

Цю функцію можна використовувати коли варильна поверхня ввімкнена та зони нагрівання не працюють. На дисплеї відображається ступінь нагрівання .

**Для активації функції:** торкніться , а потім  або  таймера, щоб встановити час. Коли відлік закінчиться, пролунає звуковий сигнал і почне блимати 00.

### Щоб вимкнути звуковий сигнал,

торкніться .



Функція не впливає на роботу зон нагрівання.

## 5.10 Пауза

Ця функція налаштовує всі зони нагрівання, які працюють, на режим найнижчої температури.

Під час роботи функції всі інші символи на панелі управління заблоковані.

Функція не припиняє роботу функції «Таймер».

### 1. Щоб увімкнути функцію: натисніть



Відображається . Ступінь нагріву знижується до 1.

### 2. Щоби вимкнути функцію, натисніть





З'явиться попереднє налаштування ступеня нагрівання .

## 5.11 Блокування

Можна заблокувати панель керування, коли працюють зони нагрівання. Це запобігає випадковій зміні встановленого ступеня нагрівання.

**Встановіть спочатку ступінь нагріву.**

**Для активації функції:** торкніться   загорасться на 4 секунди. Таймер залишається увімкненим.





**Вимкнення функції:** торкніться . Загорасться попередній ступінь нагрівання.











При вимиканні варильної поверхні ця функція також вимикається.

## 5.12 Захист від доступу дітей





Ця функція запобігає випадковому вмиканню варильної поверхні.



**Для активації функції:** увімкніть варильну поверхню за допомогою . Не встановлюйте ступінь нагріву. Торкніться і утримуйте  протягом 4 секунд. Загорається . Вимкніть варильну поверхню за допомогою .

**Для вимкнення функції:** увімкніть варильну поверхню за допомогою . Не встановлюйте ступінь нагріву. Торкніться і утримуйте  протягом 4 секунд. Загорається . Вимкніть варильну поверхню за допомогою .

**Щоб скасувати функцію лише на один період готування:** увімкніть варильну поверхню за допомогою . Загорається . Торкніться та утримуйте  протягом 4 секунд. **Встановіть ступінь нагріву не пізніше ніж через 10 секунд.** Варильною поверхнею можна користуватися. Коли варильна поверхня вимикається за допомогою , функція знову працюватиме.

## 5.13 OffSound Control (Вимкнення та увімкнення звукових сигналів)

Вимкніть варильну поверхню. Торкніться та утримуйте  протягом 3 секунд. Дисплей засвітиться та вимкнеться. Торкніться та утримуйте  впродовж 3 секунд. Засвітиться  або . Торкніться  на таймері, щоб обрати одну з наступних функцій:

-  - звуки вимкнено
-  - звуки увімкнено

Щоб підтвердити вибір, дочекайтеся, доки варильна поверхня автоматично вимкнеться.

Якщо вибрано функцію , ви почуєте звукові сигнали лише тоді, коли:

- ви торкаєтесь 
- Таймер вимикається
- Таймер зворотного відліку часу вимикається
- ви поклали щось на панель керування.

## 5.14 Управління потужністю

Якщо активні декілька зон, а споживана потужність перевищує можливості електромережі, ця функція розподіляє доступну потужність між усіма зонами готування (підключених до однієї фази). Варильна поверхня контролює налаштування підігріву для захисту запобіжників будинку.

- Зони готування згруповано за розташуванням і кількістю фаз у варильній поверхні. Кожна фаза витримує максимальне електричне навантаження (3700 Вт). Якщо потужність варильної поверхні в межах однієї фази досягає максимально допустимого значення, потужність зон готування буде автоматично знижено.
- Пріоритет завжди надається налаштуванням ступеню нагрівання тієї зони готування, яку було обрано останньою. Потужність буде розділено між попередньо активованими зонами готування у зворотному порядку.
- На дисплеї ступеня нагрівання зон зі зниженою потужністю встановлене значення ступеня нагрівання

змінюється зниженим показником ступеня нагрівання.

- Зачекайте, доки показник на дисплеї не припинить блимати, або зменште ступінь нагрівання обраної зони готування. Зони готування і далі працюватимуть зі збільшеною потужністю. За потреби змініть ступінь нагрівання зон готування вручну.

Можливі комбінації розподілу потужності між зонами готування зображено на ілюстрації.

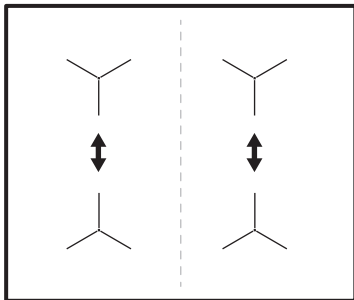

## 5.15 Hob<sup>2</sup>Hood

Це сучасна автоматична функція, яка під'єднує варильну поверхню до спеціальної витяжки. Варильна поверхня та витяжка мають інфрачервоні приймачі. Швидкість вентилятора визначається автоматично залежно від обраного режиму та температури найгарячішого посуду на варильній поверхні. Можна також керувати вентилятором із варильної поверхні вручну.



Для більшості витяжок система дистанційного керування спочатку активована. Якщо функцію деактивовано, активуйте її перед використанням. Для отримання додаткової інформації див. інструкцію з експлуатації витяжки.

### Автоматичне керування функцією

Для автоматичного керування функцією встановіть автоматичний режим Н1 – Н6. Для варильної поверхні спочатку встановлено режим Н5. Витяжка реагує завжди, коли працює варильна поверхня.

Варильна поверхня автоматично розпізнає температуру посуду та регулює швидкість вентилятора.

### Автоматичні режими





	Автоматична підсвітка	Варка <sup>1)</sup>	Смаження <sup>2)</sup>
Н0	Вимк.	Вимк.	Вимк.
Н1	Увімк.	Вимк.	Вимк.
Н2 <sup>3)</sup>	Увімк.	Швидкість вентилятора 1	Швидкість вентилятора 1
Н3	Увімк.	Вимк.	Швидкість вентилятора 1
Н4	Увімк.	Швидкість вентилятора 1	Швидкість вентилятора 1
Н5	Увімк.	Швидкість вентилятора 1	Швидкість вентилятора 2
Н6	Увімк.	Швидкість вентилятора 2	Швидкість вентилятора 3

<sup>1)</sup> Варильна поверхня розпізнає процес кипіння та налаштовує швидкість вентилятора відповідно до автоматичного режиму.

<sup>2)</sup> Варильна поверхня розпізнає процес смаження та налаштовує швидкість вентилятора відповідно до автоматичного режиму.

<sup>3)</sup> Цей режим активує вентилятор і підсвітку без урахування температури.

### Зміна автоматичного режиму

1. Вимкніть варильну поверхню.
2. Натисніть  протягом 3 секунд. Дисплей засвітиться і загасне.
3. Натисніть  протягом 3 секунд.
4. Натисніть  кілька разів, доки не засвітиться .
5. Натисніть  таймер, щоб вибрати автоматичний режим.



Для керування витяжкою безпосередньо на панелі витяжки вимкніть автоматичний режим функції.





Після завершення процесу приготування та вимкнення варильної поверхні вентилятор витяжки може продовжувати працювати протягом певного періоду часу. Після завершення цього часу система вимикає вентилятор автоматично та не дозволяє випадково увімкнути вентилятор протягом наступних 30 секунд.

### Керування швидкістю вентилятора вручну

Також можна керувати функцією вручну.

Для цього натисніть, коли варильна поверхня увімкнена. Це вимикає автоматичну роботу функції та дозволяє змінювати швидкість вентилятора вручну.

У разі натискання швидкість вентилятора збільшується на один ступінь. Якщо вибрати інтенсивний рівень і

натиснути ще раз, швидкість вентилятора налаштовується на значенні «0», тобто вентилятор витяжки вимикається. Для повторного запуску вентилятора зі швидкістю «1», натисніть .



Щоб увімкнути автоматичний режим роботи, вимкніть варильну поверхню та увімкніть її знову.

### Увімкнення світла

Можна налаштувати автоматичне увімкнення підсвітки щоразу під час активації варильної поверхні. Для цього встановіть автоматичний режим Н1 – Н6.



Індикатор на витяжці вимикається через 2 хвилини після вимкнення варильної поверхні.

## 6. ПОРАДИ ТА РЕКОМЕНДАЦІЇ



### ПОПЕРЕДЖЕННЯ!

Див. розділи з інформацією щодо техніки безпеки.

### 6.1 Посуд



Завдяки сильному електромагнітному полю індукційних зон нагрівання вміст посуду нагрівається дуже швидко.

Використовуйте відповідний посуд на індукційних зонах нагрівання.

- Щоб запобігти перегріванню та покращити ефективність роботи зон, посуд повинен бути якомога товстішим і рівнішим.
- Перш ніж ставити посуд на варильну поверхню, переконайтеся, що його дно чисте та сухе.
- Завжди будьте обережні, щоб не ковзати та не терти посуд по краях і кутах скла оскільки це може призвести

до сколів або пошкодження скляної поверхні.

### Матеріал посуду

- **рекомендовано:** чавун, сталь, емальована сталь, неіржавна сталь, посуд з багат шаровим дном (позначений як придатний виробником).
- **не рекомендовано:** алюміній, мідь, латунь, скло, кераміка, порцеляна.

### Посуд є придатним для індукційної варильної поверхні, якщо:

- вода швидко закипає в посуді на зоні, для якої встановлено найвищий ступінь нагрівання;
- до дна посуду притягується магніт.

### Розміри посуду

- Індукційні зони нагрівання автоматично пристосовуються до розміру дна посуду. Інформацію щодо правильних розмірів посуду див. у розділі «Технічні дані» > «Специфікація зон нагрівання». Поставте посуд у центр обраної зони нагрівання.
- Ефективність зони нагрівання залежить від діаметра посуду. Для оптимальної

передачі тепла використовуйте посуд із діаметром дна, подібним до розміру зони нагрівання (див. максимальні значення діаметра посуду в розділі «Технічні дані» > «Специфікація зон нагрівання»).

- Посуд діаметром, меншим за розмір певної зони нагрівання, отримує лише частину потужності, що виробляється зоною нагрівання, що призводить до більш повільного підігріву.
- З міркувань безпеки та для отримання оптимальних результатів готування не використовуйте посуд більшого розміру, ніж зазначено в розділі «Специфікації зон нагрівання». Не залишайте посуд близько до панелі керування під час процесу готування. Це може вплинути на функціонування панелі керування або випадково активувати функції варильної поверхні.



Див. розділ «Технічні дані».

## 6.2 Шум під час роботи



Шуми є нормальними і не свідчать про несправність. Шум посуду може відрізнитися залежно від матеріалу посуду та рівня потужності.

### Шуми, пов'язані з посудом:

- потріскування: посуд виготовлено з різних матеріалів (конструкція «сендвіч»).

- свист: зону готування встановлено на високому рівні потужності, крім того, посуд виготовлено з різних матеріалів (конструкція «сендвіч»).
- гудіння: встановлено високий рівень потужності.

### Шуми, пов'язані з варильною поверхнею:

- клацання: відбувається перемикання електроенергії.
- шипіння, дзижчання: працює вентилятор.
- ритмічний звук: посуд визначено.

## 6.3 Їко Timer (Таймер еко)

Щоб заощадити електроенергію, нагрівач зони готування вимикається, перш ніж пролунає звуковий сигнал таймера зворотного відліку. Різниця в часі роботи залежить від ступеня нагрівання та тривалості готування.

## 6.4 Спрощений посібник з приготування

Співвідношення між ступенем нагрівання та споживанням електроенергії зоною нагрівання не є лінійним. Збільшення ступеня нагрівання не є пропорційним збільшенню споживання електроенергії. Це означає, що зона нагрівання з середнім ступенем нагрівання використовує менш ніж половину своєї потужності.



Дані в таблиці є орієнтовними.

Ступені нагріву	Використовуйте для:	Час (хв)	Поради
- 1	Підтримання готової страви теплою.	у разі не-обхідності	Накрийте посуд кришкою.
1 - 3	Голландський соус, розтоплення: масло, шоколад, желатин.	5 - 25	Час від часу перемішуйте.
2 - 3	Замочити: збитих омлетів, запіканки з яєць.	10 - 40	Готуйте з кришкою.

Ступені нагріву	Використовуйте для:	Час (хв)	Поради
3 - 5	Приготування рису та страв на основі молока, розігрівання готових страв.	25 - 50	Додайте до рису щонайменше вдвічі більше рідини, перемішайте молочні страви через половину часу готування.
5 - 7	Тушкування овочів, риби, м'яса.	20 - 45	Додайте кілька столових ложок води. Перевіряйте кількість води під час готування.
7 - 9	Готування картоплі й інших овочів на парі.	20 - 60	Налийте на дно каструлі води рівнем 1-2см. Перевіряйте кількість води під час готування. Тримайте кришку на каструлі.
7 - 9	Готуйте більшу кількість їжі, тушкованих супів та супів.	60 - 150	До 3 л рідини плюс інгредієнти.
9 - 12	Легке смаження: шніцелів, кордонблю, відбивних, фрикадельок, сардельок, печінки, борошняної підливки, яєць, омлетів, оладок.	у разі необхідності	За потреби перевертайте продукти.
12 - 13	Інтенсивне смаження дерунів, філе, стейків.	5 - 15	За потреби перевертайте продукти.
14	Кип'ятіння води, готування макаронів, обсмажування м'яса (гуляш, тушковане м'ясо), приготування картоплі фрі.		
<b>P</b>	Кип'ятіння великої кількості води. PowerBoost увімкнено.		

## 6.5 Поради і рекомендації для Hob<sup>2</sup>Hood

Під час роботи варильної поверхні з функцією:

- Захищайте панель витяжки від прямих сонячних променів.
- Не освітлюйте панель витяжки галогеновою лампою.
- Не накривайте панель управління варильної поверхні.
- Не переривайте сигнал між варильною поверхнею та витяжкою (наприклад, рукою, ручкою посуду або високою каструлею). Див. малюнок.

**Витяжка зображена нижче лише з метою ілюстрації.**

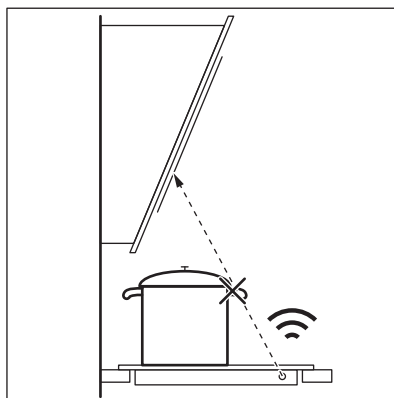

Інші прилади з дистанційним керуванням можуть блокувати сигнал. Не використовуйте такі прилади поблизу варильної поверхні під час роботи Hob<sup>2</sup>Hood.

**Витяжки плит з Hob<sup>2</sup>Hoodфункцією**  
Щоб ознайомитися з повним асортиментом витяжок для плит, які працюють з цією функцією, зверніться до нашого веб-сайту

для користувачів. Витяжки Electrolux, які підтримують цю функцію, повинні мати позначку .

## 7. ДОГЛЯД ТА ОЧИЩЕННЯ

### ПОПЕРЕДЖЕННЯ!

Див. розділи з інформацією щодо техніки безпеки.

### 7.1 Загальна інформація

- Очищуйте варильну поверхню після кожного використання.
- Дно посуду, в якому ви готуєте, має бути завжди чистим.
- Подряпини або темні плями на поверхні не впливають на роботу варильної поверхні.
- Використовуйте спеціальний засіб для чищення, що підходить для цієї варильної поверхні.
- Завжди використовуйте шкребок, рекомендований для скляних варильних поверхонь. Використовуйте шкребок лише як додатковий інструмент для очищення скла після стандартної процедури очищення.

### ПОПЕРЕДЖЕННЯ!

Не використовуйте ножі або будь-які інші гострі металеві інструменти для очищення скляної поверхні.

### 7.2 Чищення варильної поверхні

- **Негайно видаліть:** розплавлену пластмасу й полімерну плівку, соль, цукор та залишки страв, що містять цукор, якщо цього не зробити, то забруднення може призвести до пошкодження варильної поверхні. Будьте обережні, щоб уникнути опіків. Використовуйте спеціальний шкребок для варильних поверхонь під гострим кутом до скляної поверхні і пересувайте лезо по поверхні.
- **Видаліть, коли варильна поверхня достатньо охолоне:** вапняні та водяні розводи, плями жиру, блискуче металеве знебарвлення. Очищуйте варильну поверхню вологою ганчіркою та неабразивним мийним засобом. Після очищення витріть варильну поверхню насухо м'якою ганчіркою.
- **Видалення блискучого металевого знебарвлення:** скористайтеся розчином води з оцтом та витріть скляну поверхню ганчіркою.

## 8. УСУНЕННЯ НЕСПРАВНОСТЕЙ



### ПОПЕРЕДЖЕННЯ!

Див. розділи з інформацією щодо техніки безпеки.

### 8.1 Дії в разі виникнення проблем

Проблема	Можлива причина	Спосіб вирішення
Варильна поверхня не вмикається або не працює.	Варильну поверхню не під'єднано до мережі або під'єднано неправильно.	Перевірте, що варильну поверхню правильно під'єднано до мережі.

Проблема	Можлива причина	Спосіб вирішення
	Запобіжник перегорів.	Переконайтеся в тому, що запобіжник є причиною несправності. Якщо запобіжник перегорить ще раз, зверніться до кваліфікованого електрика.
	Ви не встановили ступінь нагрівання протягом 10 секунд.	Увімкніть варильну поверхню знову та встановіть ступінь нагрівання не пізніше ніж через 10 секунд.
	Ви торкнулися двох або більшої кількості сенсорних кнопок одночасно.	Торкніться лише однієї сенсорної кнопки.
	Працює Пауза.	Див. розділ «Пауза».
	На панелі керування є плями води або жиру.	Очистіть панель керування.
Ви можете почути безперервний звуковий сигнал.	Неправильне підключення до електромережі.	Від'єднайте прилад від електромережі. Зверніться до кваліфікованого електрика, щоб перевірити встановлення.
Лунає звуковий сигнал, і варильна поверхня вимикається. Коли варильна поверхня вмикається, лунає звуковий сигнал.	Ви щось поставили на одну або кілька сенсорних кнопок.	Заберіть предмет із сенсорних кнопок.
Варильна поверхня вимикається.	Ви поставили щось на сенсорну кнопку ①.	Заберіть предмет із сенсорної кнопки.
Не вмикається індикатор залишкового тепла.	Зона не нагрівається, тому що працює недовго або датчик пошкоджено.	Якщо зона працювала достатньо, щоб нагрітися, зверніться до авторизованого сервісного центру.
Нob <sup>2</sup> Hood не працює.	Ви накрили панель керування.	Заберіть цей предмет із панелі керування.
	Ви використовуєте дуже високу каструлю, яка блокує сигнал.	Використовуйте меншу каструлю, змініть зону готування або керуйте витяжкою вручну.
Автоматичний розігрів не працює.	Встановлено найвищий ступінь нагрівання.	Найвищий ступінь нагрівання має таку саму потужність, як і функція.
	Зона гаряча.	Зачекайте, доки зона охолоне.
Ступінь потужності змінюється між двома значеннями.	Працює Управління потужністю.	Див. розділ «Щоденне користування».
Панель керування стане гарячою на дотик.	Посуд завеликий або ви розташували його занадто близько до панелі керування.	За можливості ставте великий посуд на задні зони нагрівання.
У разі торкання сенсорних кнопок на панелі управління немає жодного звуку.	Звукові сигнали деактивовано.	Активуйте звукові сигнали. Див. розділ «Щоденне користування».
Відображається  .	Працює Захист від доступу дітей або Блокування.	Див. розділ «Щоденне користування».

Проблема	Можлива причина	Спосіб вирішення
Відображається 	На зоні готування немає посуду.	Поставте посуд на зону готування.
	Невідповідний посуд.	Використовуйте посуд, придатний для індукційних конфорок. Див. розділ «Поради та рекомендації».
	Діаметр дна посуду занадто малий для зони готування.	Користуйтеся посудом відповідного розміру. Див. розділ «Технічні дані».
Нагрівання займає багато часу.	Посуд надто малий і отримує лише частину потужності, що виробляється зоною нагрівання.	Для оптимальної передачі тепла використовуйте посуд із діаметром дна, подібним до розміру зони нагрівання (див. максимальні значення діаметра посуду в розділі «Технічні дані» > «Специфікація зон нагрівання»).
 і відображається число.	Сталася помилка роботи варильної поверхні.	Вимкніть варильну поверхню та ввімкніть її знову через 30 секунд.  Якщо  загоряється знову, від'єднайте варильну поверхню від електромережі. Через 30 секунд знову підключіть варильну поверхню. Якщо проблема не зникає, зверніться до авторизованого сервісного центру.

## 8.2 Якщо ви не можете знайти рішення...

Якщо ви не можете усунути проблему, зверніться до закладу, де ви придбали прилад, або до служби технічної підтримки. Повідомте інформацію з таблички з технічними даними. Також повідомте трізначний буквенний код склокераміки (він знаходиться у кутку скляної поверхні) та текст повідомлення

про помилку, який відображається на дисплеї. Переконайтеся, що ви правильно користувались варильною поверхнею. Якщо ви неправильно користувалися приладом, візит майстра або дилера буде платним навіть у гарантійний період. Інформація про гарантійний період та авторизований сервісний центр вказані у гарантійному буклеті.

## 9. ТЕХНІЧНІ ДАНІ

### 9.1 Табличка з технічними даними

Модель EIV6340X:  
Тип 61 B4A 01 AA  
Індукція 7.35 кВт  
Серійний номер .....  
ELECTROLUX

Номер виробу (PNC) 949 492 869 00  
220 - 240 В / 400 В 2N, 50 - 60 Гц  
Вироблено в. Румунія  
7.35 кВт



## 9.2 Специфікація зон готування

Зона готування	Номинальна потужність (макс. ступінь нагрівання) [Вт]	PowerBoost [Вт]	PowerBoost максимальна тривалість [хв]	Діаметр посуду [мм]
Передня ліва	2300	3200	10	125 - 210
Задня ліва	2300	3200	10	125 - 210
Передня права	1400	2500	4	125 - 145
Задня права	1800	2800	10	145 - 180

Потужність зон готування може дещо відрізнятися від значень, наведених у таблиці. Вона змінюється залежно від матеріалу та розмірів посуду.

Для оптимальної передачі тепла та оптимальних результатів готування

використовуйте посуд із діаметром дна, подібним до розміру зони нагрівання (див. максимальне значення діаметра посуду в таблиці). Не використовуйте посуд, діаметр якого перевищує діаметр зони нагрівання.

## 10. ЕНЕРГОЕФЕКТИВНІСТЬ

### 10.1 Інформація про виріб відповідно до Регламенту ЄС щодо екологічного проектування

Ідентифікатор моделі	EIV6340X	
Тип варильної поверхні	Вбудована варильна поверхня	
Кількість зон для готування	4	
Технологія підігріву	Індукція	
Діаметр круглих зон для готування (Ø)	Передня ліва	21.0 см
	Задня ліва	21.0 см
	Передня права	14.5 см
	Задня права	18.0 см
Споживання електроенергії однією зоною для готування (EC electric cooking)	Передня ліва	178.4 Вт•год/кг
	Задня ліва	178.4 Вт•год/кг
	Передня права	183.2 Вт•год/кг
	Задня права	184.9 Вт•год/кг
Споживання електроенергії варильною поверхнею (EC electric hob)	181.2 Вт•год/кг	

IEC / EN 60350-2 — Електричні побутові прилади для готування їжі — частина 2: Варильні поверхні — Способи вимірювання продуктивності.

Показники споживання електроенергії, пов'язані із зоною для готування,

позначено позначками для відповідних зон нагрівання.

## 10.2 енергозбереження

Дотримуючись наведених нижче порад, ви можете зберігати енергію під час щоденного готування.

- Підігріваючи воду, наливайте лише потрібний об'єм.
- Якщо можливо, накривайте посуд кришкою.

- Розміщуйте посуд безпосередньо в центрі зони нагрівання.
- Використовуйте залишкове тепло для підтримання страви теплою або розтоплювання продуктів.

## 10.3 Інформація про виріб щодо енергоспоживання та максимального часу досягнення відповідного режиму низького енергоспоживання

---

Споживання енергії у вимкненому стані

0.3 Вт

---

Максимальний час, необхідний обладнанню для автоматичного досягнення за- стосовного режиму низької потужності 2 хв

---

## 11. ОХОРОНА ДОВКІЛЛЯ

Здавайте на повторну переробку матеріали, позначені відповідним символом . Викидайте упаковку у відповідні контейнери для вторинної сировини. Допоможіть захистити навколишнє середовище та здоров'я інших людей і забезпечити вторинну переробку електричних і електронних приладів. Не

викидайте прилади, позначені відповідним символом , разом з іншим домашнім сміттям. Поверніть продукт до заводу із вторинної переробки у вашій місцевості або зверніться до місцевих муніципальних органів влади.









**electrolux.com**

701133786-A-072025



**CE**