项目名称

P2084

版本号

V0.1

设计时间

2021/1/22

物料名称

说明书

设计师

刘仲天

审核

批准

料号

材质工艺要求:

材质: 105g哑粉纸

颜色及专色: CMYK 四色印刷

尺寸要求: 120*180mm

注: 此页面非印刷内容

Dreame Cordless Vacuum Cleaner User Manual

- The word "dreame" is the abbreviation of Dreame Technology Co., Ltd. and its subsidiaries in China. It is the transliteration of the company's Chinese name "追觅", which means striving for excellence in every endeavor and reflects the company's vision of continuous pursuit, exploration and search in technology.
 - Das Wort "dreame" ist die Abkürzung von Dreame Technology Co., Ltd. und seinen Tochterunternehmen in China. Es ist die Transliteration des chinesischen Namens "追觅" dieser Firma, was für das Streben nach Vollendung steht und die Vision des Unternehmens widerspiegelt, nämlich im Bereich der Technologie unaufhaltsam weiterzustreben, zu erforschen und entdecken.
 - Dreame est l'abréviation de l'entreprise chinoise Dreame Technology Co., Ltd. et ses filiales, qui est la traduction phonétique du nom chinois de l'entreprise « 追觅 », reflétant la vision de l'entreprise qui consiste à poursuivre, explorer et rechercher constamment les avancées technologiques.
 - La parola "dreame" è l'abbreviazione dell'azienda Dreame Technology Co., Ltd. e delle sue filiali in Cina. È la traslitterazione del nome cinese dell'azienda "追觅", che dimostra la continua ricerca, esplorazione e visione di ricerca dell'azienda nella tecnologia.
 - La palabra "dreame" es la abreviatura de Dreame Technology Co., Ltd. y sus subsidiarias en China. Es la transliteración del nombre chino de "追觅", que significa luchar por la excelencia en cada esfuerzo y refleja la visión de la compañía de continuamente buscar, explorar e investigar en tecnologías.
 - Dreame — сокращённое название китайской компании Dreame Technology Co., Ltd. и ее дочерних предприятий. Dreame является транслитерацией названия компании на китайском языке « 追觅 », в котором отражено корпоративное видение компании в сфере науки и технологий — непрерывный поиск, исследования и стремление к успеху.
 - Słowo "dreame" to skrót od Dreame Technology Co., Ltd. i spółek w Chinach. Jest to transliteracja chińskiej nazwy firmy "追觅" co oznacza dążenie do doskonałości w każdym przedsięwzięciu, odzwierciedlając wizję firmy, jaką jest ciągłe prowadzenie, odkrywanie i poszukiwania w nauce i technologii.
- .Dreame Technology Co., Ltd. and its subsidiaries של החברה הישראלית Dreame • זהו תעתיק המבוסס על צליל השם הישראלי "דריימ" וממחיש בתוכו את חזון החברה לחפש ולדרוף באופן בלתי פוסק בתחום הטכנולוגיה.
- A plavara "dreame" é a abreviatura da Dreame Technology Co., Ltd. também é a tradução do seu nome chinês "追觅", o que significa buscar a excelência em todos os empreendimentos e reflète a visão da empresa de busca, exploração e criação da tecnologia.



EN	User Manual	1
DE	Benutzerhandbuch	22
FR	Manuel d'utilisation	44
IT	Manuale utente	66
ES	Manual de usuario	88
RU	Руководство пользователя	110
PL	Instrukcja obsługi	133
HE	מדריך למשתמש	155
PT	Manual do utilizador	175

Safety Instructions

To prevent accidents including electric shock or fire caused by improper use, please keep this manual carefully before use and retain it for future reference.

Warning

This product can be used by children aged from 8 years and above and persons with physical, sensory, intellectual deficiencies, or limited experience or knowledge under the supervision of a parent or guardian to ensure safe operation and to avoid any risk of hazards. Cleaning and maintenance shall not be carried out by children without supervision.

The vacuum is not a toy. Children shall not play with or operate this product. Please exercise caution when using the vacuum near children. Do not allow children to clean or maintain the vacuum unless supervised by a parent or guardian.

Do not use the vacuum outdoors or on wet surfaces. Only use the vacuum on dry indoor surfaces. Do not touch the plug or any part of the vacuum with wet hands.

To reduce the risk of fire, explosion, or injury, make sure that the lithium battery and charging adapter are undamaged before use. Do not use the vacuum if either the lithium battery or charger is damaged.

The multi-brush bar, battery, metal connector pin, and vacuum are electrically conductive and should not be immersed in water or other liquid. Make sure to dry all filters after cleaning.

To prevent injury caused by moving parts, turn off the vacuum before cleaning the multi-brush bar. The multi-

brush bar, dust cup, and filter must all be properly installed before using the vacuum.

Only use the original charging adapter. Never use an unoriginal adapter.

Do not use the vacuum to pick up flammable or combustible liquids, such as gasoline, or bleach, ammonia, drain cleaners or other liquids.

Do not use the vacuum to pick up drywall dust particles, ashes like fireplace ash, or smoking or burning materials such as coal, cigarette butts, or matches.

Do not use the vacuum to pick up sharp or hard objects, such as glass, nails, screws, or coins, which may damage the machine.

Keep hair, loose clothing, fingers and other parts of the body away from the vacuum's openings and moving parts. Do not point the hose, wand or tools at your eyes or ears or put them in your mouth.

Do not put any object into the vacuum's openings. Do not use the vacuum with any opening blocked. Keep free of dust, lint, hair, or other items which may reduce airflow.

Do not lean the vacuum against a chair, table, or other unstable surface, as this may cause damage to the machine or personal injury. If the vacuum becomes damaged or is otherwise malfunctioning, please contact our authorized service department. Never attempt to disassemble the device on your own.

Use the original power adapter to charge your robot in an ambient temperature of 0 °C to 40 °C. Otherwise, the battery might be damaged.

Only use accessories and replacement parts that are

approved by Dreame.

Do not use the vacuum before the dust cup and filter are installed in place.

Make sure the vacuum is unplugged when not used for extended periods as well as prior to performing any maintenance or repairs.

Please be extra careful when using the vacuum to clean stairs.

Do not install, charge, or use this product outdoors, in bathrooms, or around a pool.

Fire Hazard Warning: Do not apply any type of fragrance to the vacuum's filter. These types of products are known to contain flammable chemicals which may cause the vacuum to catch fire.

This product is designed for home use only.

We Dreame Trading (Tianjin) Co., Ltd., hereby, declares that this equipment is in compliance with the applicable Directives and European Norms, and amendments. The full text of the EU declaration of conformity is available at the following internet address: www.dreame-technology.com

Product Overview

Component Names

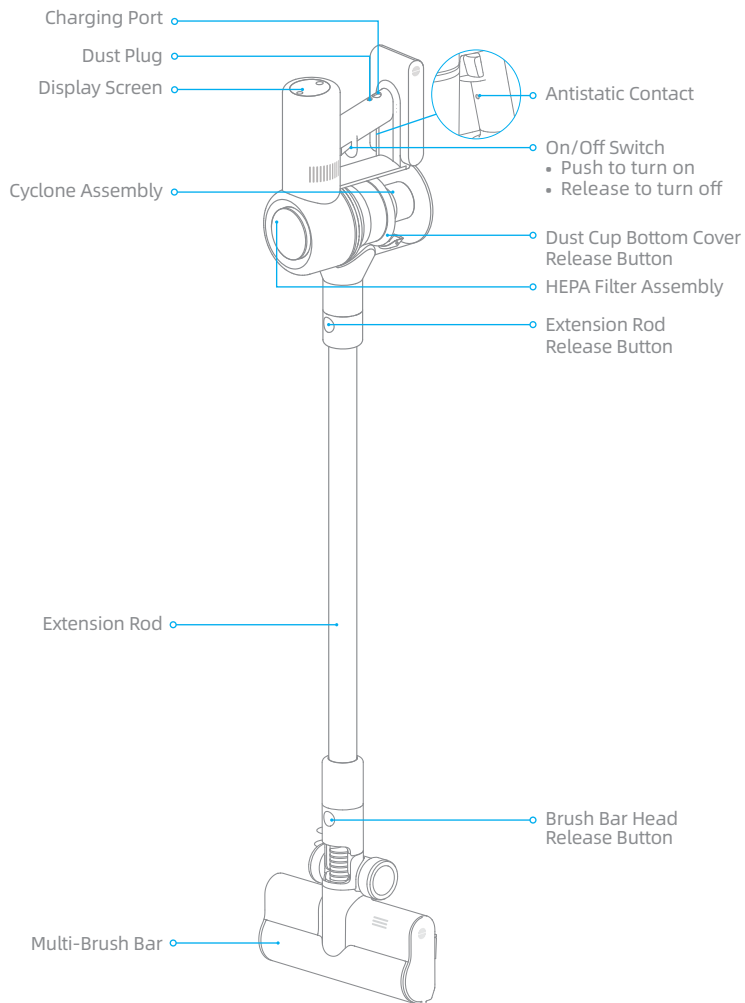

Product Overview

Accessories

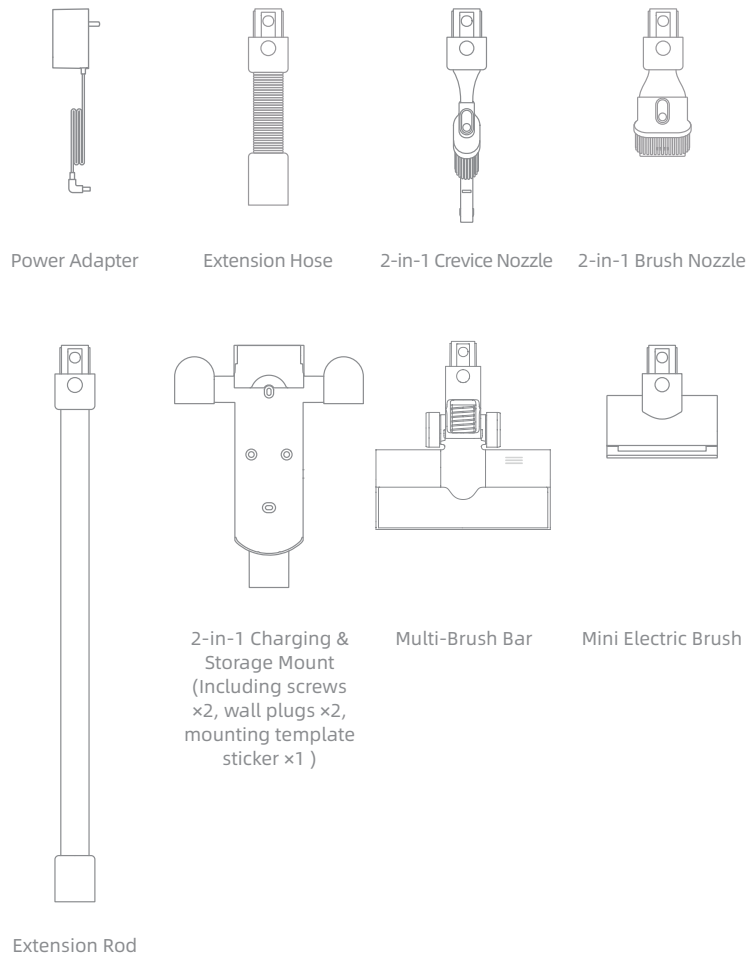

Note: The images in this manual are for illustrative purposes only. The actual product may differ.

Installation

Vacuum Installation Diagram

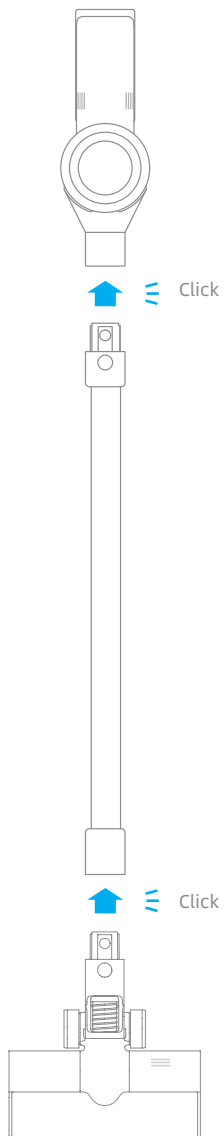

Installation

Accessories Installation Diagram

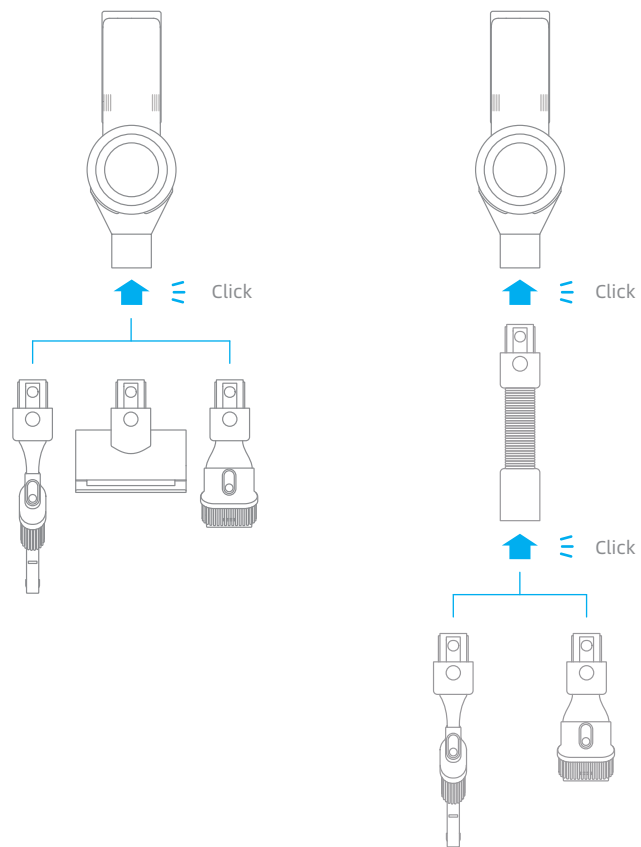

Installation

2-in-1 Charging & Storage Mount Installation Diagram

The 2-in-1 charging & storage mount is an optional accessory. You can install it based on your needs.

Note: The mount should be installed in a cool, dry place with power outlets nearby. Before installation, make sure that there are no electrical wires or pipes directly behind where the mount will be installed.

1. Paste the mounting template sticker on the wall and keep it parallel to the ground. It is recommended that the bottom of the sticker is at least 119 cm off the ground.
2. Use a power drill with an 8 mm drill bit to drill a hole into each hole marker on the mounting template sticker, then insert a wall plug into each hole.
3. Align the locating holes on the mount with the holes on the mounting template sticker. Then, fasten the mount to the wall with the included screws.

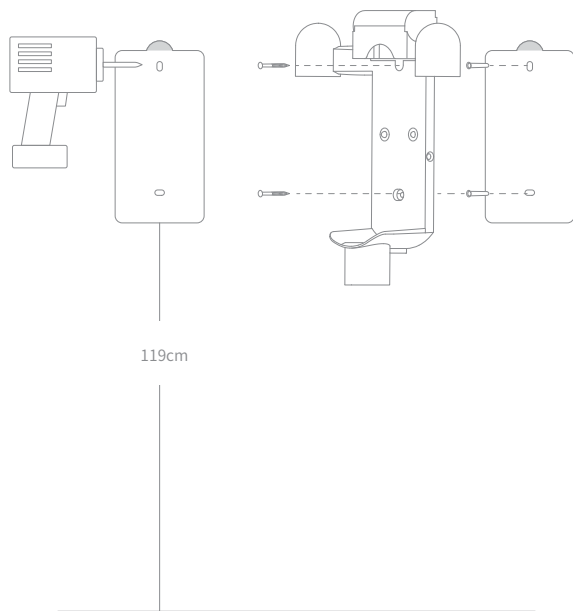

Charging

Fully charge the vacuum before using it for the first time.

Note:

- The vacuum cannot be used while charging.
- Fully charging the vacuum takes about 3.5 hours. Vacuuming in Turbo Mode for a prolonged time will cause the battery to heat up, which increases the charging time. Allow the vacuum to cool down for 30 minutes before charging it.
- Check the current battery level on the LED battery status indicator or display screen.

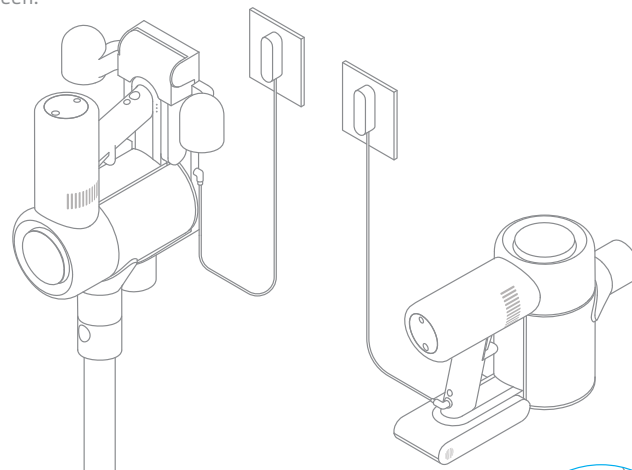

LED Battery Status Indicator

- ● ☀ Low battery
- ☀ ○ Half battery
- ☀ ○ ○ Nearly full
- ○ ○ Fully charged

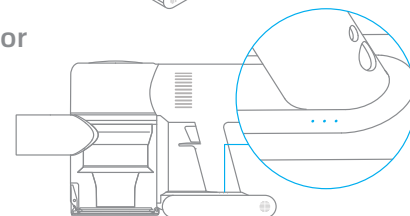

Note: Once the vacuum is fully charged, the indicator will turn off after 5 minutes, and the device will enter energy-saving mode.

- Off ☀ Blinking ○ On

Display Screen

The number on the display screen represents the current battery level in a percentage during charging. When the number becomes 100, the battery is fully charged.

How to Use

Function Introduction of Display Screen

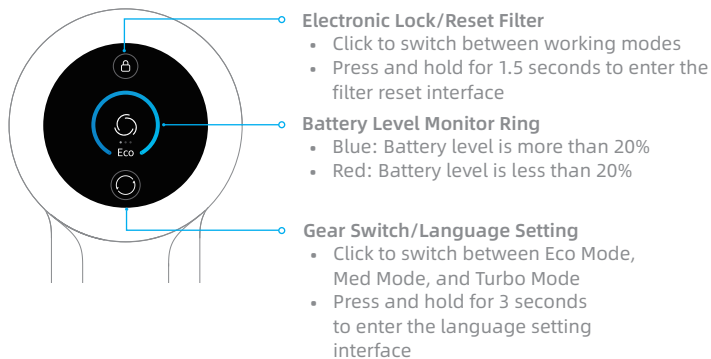

Note: If you need to pay attention to any abnormality during the use of the product, a prompt will appear on the screen. You should follow the instructions on the screen to keep the performance normal.

Language Settings

Set the display prompt language by following the instructions below:
Press and hold for 3 seconds to enter the language selection interface. Click to scroll through the language list, select a language, and then press and hold for 3 seconds to save your setting.



Note: If there is no operation for more than 5 seconds, it will automatically exit from the language setting interface, and the display information will be off.

How to Use

Cleaning Mode

There are two working modes for the vacuum, which can be selected based on your own needs.

Mode 1: Discontinuous Cleaning Mode

Press and hold the switch of the vacuum to power it on, and release it to stop immediately.

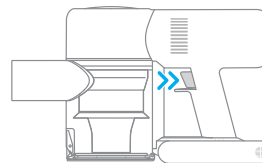

Mode 2: Continuous Cleaning Mode (Electronic Lock)

Click the electronic lock key to switch to Continuous Cleaning Mode, and then briefly press the on/off switch to leave the vacuum cleaning in Continuous Cleaning Mode. Use the electronic lock to free your finger from fatigue caused by holding the switch.

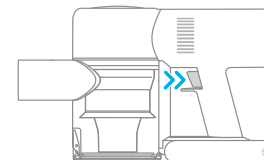

Note:

- In this mode, briefly press the on/off switch to suspend the operation or start again, and the working mode of the vacuum will not change.
- Click the electronic lock again to quit the Continuous Cleaning Mode.

How to Use

Using Different Accessories

Multi-Brush Bar

Suitable for vacuuming carpets, tiles, and floors.

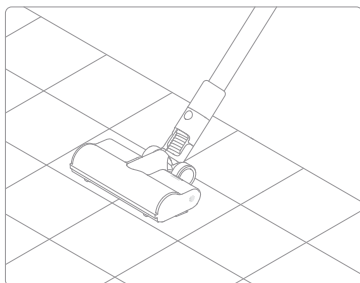

Note: The multi-brush bar can be attached directly to the vacuum.

2-in-1 Brush Nozzle

For vacuuming dust from curtains, keyboards, ceilings, sofas, vehicle interiors, coffee tables, etc.

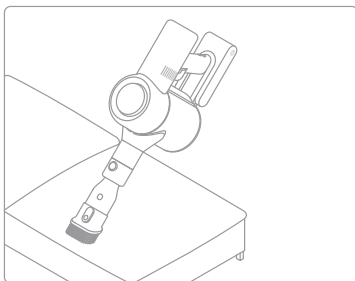

Mini Electric Brush

For vacuuming dirt, pet hair, and other stubborn stains from sofas, bedding, and other fabric surfaces.

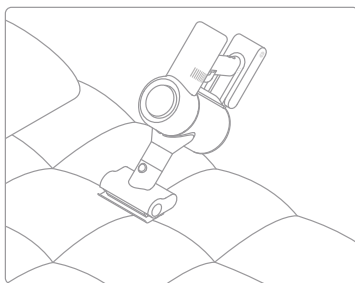

Note: It is not recommended to vacuum on fragile surfaces, such as silk.

2-in-1 Crevice Nozzle

Suitable for removing dust from cracks, corners of doors and windows, stairs, and other hard-to-reach places.

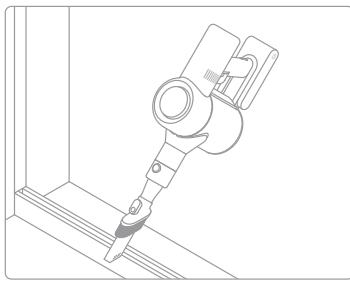

How to Use

Extension Hose

Suitable for cleaning hard-to-reach corners such as drawers, vehicle interiors, sofa bottoms, etc.

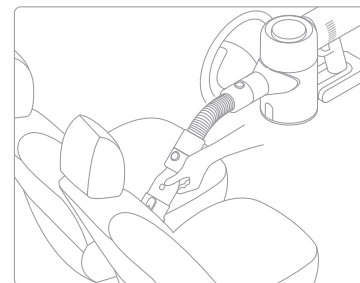
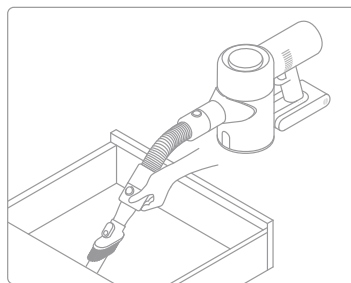

Note:

- If any rotating part becomes stuck, the vacuum may shut off automatically. Remove any trapped objects so the device can function normally.
- When the battery runs overheated, the vacuum will automatically shut off. Wait until the battery temperature returns to normal, then the vacuum will work normally.

How to Use

If you need to pay attention to any abnormality during the use of the product, a prompt will be shown on the screen. You should follow the instructions on the screen to keep the performance normal.



Air duct
blocked

Air duct blocked

Check whether the dust compartment, extension rod, and soft roller nozzle are blocked.

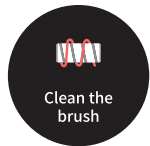

Clean the
brush

Clean the brush

Refer to the maintenance guide [Soft Roller Nozzle] section to clean the fiber material and hairs wrapped around the roller brush.



Replace the
filter

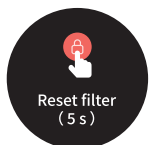

Replace the filter

Refer to the maintenance guide [Cleaning HEPA Filter] section to remove the filter and replace it.



Reset filter
(5 s)

Reset filter

Press and hold  for 5 seconds to enter the filter reset countdown screen. When  appears on the screen, it indicates that the reset is successful.

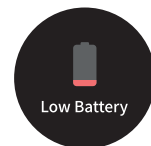

Low Battery

Low battery

Please charge as soon as possible.



The battery
runs out

The battery runs out

Please charge as soon as possible.



Battery over-
heating

Battery overheating

Please wait and continue to use after motor temperature is normal.



Error

Please contact our after-sales service department for maintenance.

Care & Maintenance

Tips:

1. Always use genuine parts to keep your warranty from becoming void.
2. If the filter or nozzle becomes clogged, the vacuum will stop working shortly after being turned on. To restore normal functions, clean the filter and/or nozzle.
3. If the vacuum will not be used for an extended period, fully charge it, unplug its power adapter, and store it in a cool, low-humidity environment away from direct sunlight. To avoid over-discharging the battery, recharge the vacuum at least once every 3 months.

Cleaning the Vacuum

Wipe the vacuum with a soft dry cloth.

Cleaning the Dust Cup

Before cleaning the dust cup, disconnect the adapter and keep the vacuum's power switch in the off position. The vacuum's cleaning ability will be reduced if the dust cup is filled to the "MAX" mark. To retain performance, remember to empty the cup.

1. Empty the dust cup: Press the release button on the bottom of the cup, then empty its contents.

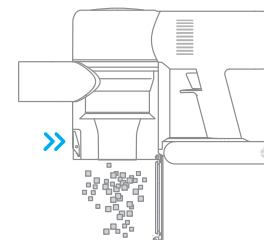
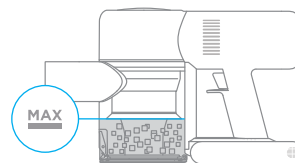

2. Clean the dust cup: Use a dry cloth or paper towel to wipe the dust from the inner wall of the dust cup.

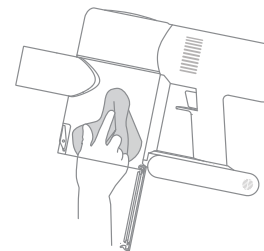
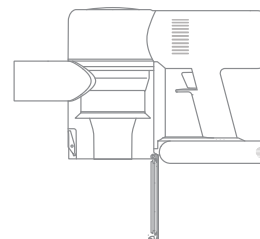

Care & Maintenance

Cleaning the Cyclone Assembly

1. Rotate the cyclone assembly in the direction as illustrated to unlock it, then remove the cyclone assembly.

Note: Use the 2-in-1 crevice nozzle to remove cyclone separator from the housing. Turn the nozzle in the direction as shown in the diagram for a thorough cleaning.

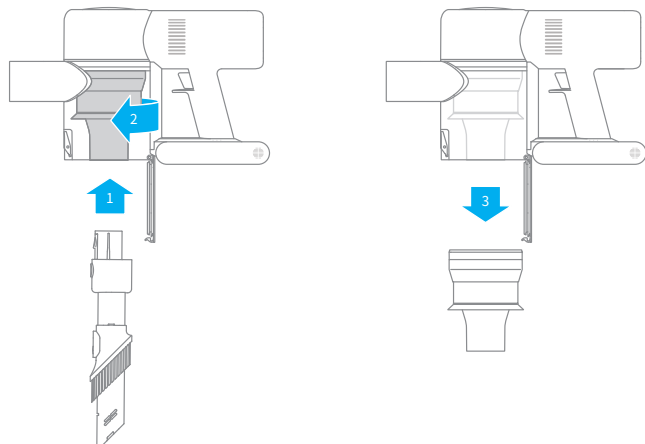

2. Rinse the cyclone assembly with water until it is clean. Thoroughly dry the cyclone assembly.

Note: Keep it in a ventilated or cool place for at least 24 hours.



Care & Maintenance

Cleaning the HEPA Filter Assembly

1. Place the vacuum securely on a flat surface, then turn the HEPA filter assembly cover in the direction indicated and remove the HEPA filter assembly.

Note: Remove the built-in foam pad before cleaning the HEPA filter assembly.

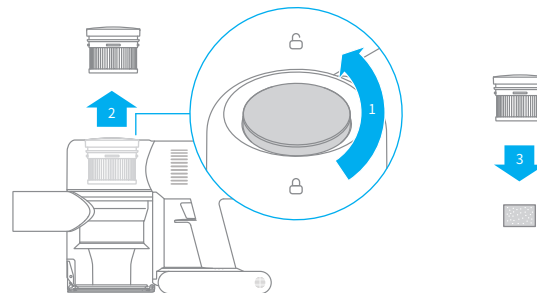

2. Rinse the HEPA filter and foam pad with water. To thoroughly remove all the dust caught in the filter, rotate the HEPA filter by 360 degrees while rinsing. Lightly tap the filter against a sink several times to remove any excess debris. Keep the HEPA filter in a well-ventilated and cool place to fully dry.

Note: Fully dry the filter (at least 24 hours) before reinstalling it.

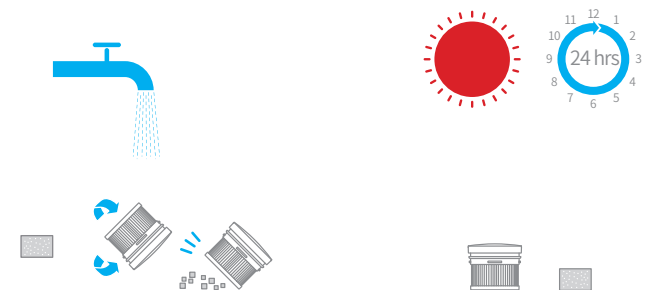

Care & Maintenance

Cleaning the Multi-Brush Bar

1. Turn the lock counterclockwise until it stops, then remove the roller brush from the brush bar.

2. Use scissor to cut off the hairs and fibers that get stuck in the brush bar head. Wipe the dust from the notch and transparent cover with a dry cloth or paper towel. Thoroughly dry before use.

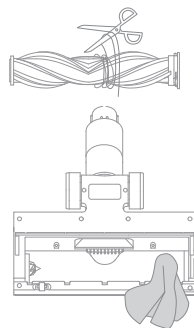
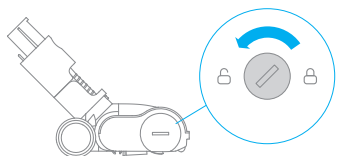

3. When it is dirty, rinse the roller brush with clean water until it is clean.

4. Stand the roller brush upright for at least 24 hours until it is fully dry.

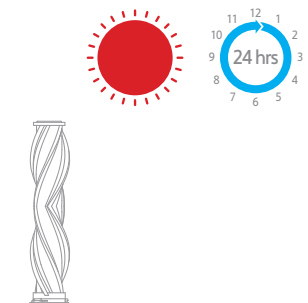

Care & Maintenance

Cleaning the Mini Electric Brush

1. Use a coin as illustrated to rotate the lock counterclockwise until you hear a click.

2. After unlocking the mini roller brush, remove it from the mini electric brush, then rinse and clean the brush head.

Note: It is recommended to clean the mini electric brush after each use.

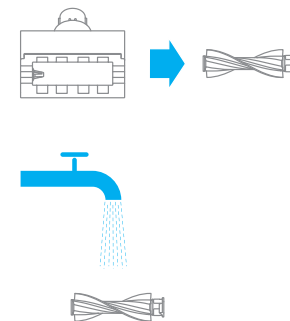

3. Stand the mini roller brush upright in a well-ventilated area for at least 24 hours until it is fully dry.

4. Once the mini roller brush is dry, reinstall it by following the disassembly steps in reverse.

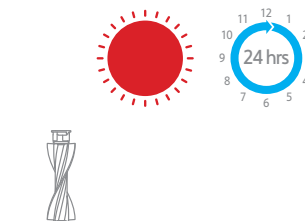

Specifications

Vacuum Cleaner			
Model	VVA1	Charging Time	Approx. 3.5 hours
Charging Voltage	30 V $\overline{\text{---}}$	Rated Voltage	25.2 V $\overline{\text{---}}$
Rated Power	450 W	Battery Capacity	2500 mAh
Multi-Brush Bar		Mini Electric Brush	
Model	AVB9	Model	DM002
Rated Power	40 W	Rated Power	20 W

This product contains batteries that can only be replaced by qualified technicians or after-sales service.

This product contains batteries that are non-replaceable.

WEEE Information



All products bearing this symbol are waste electrical and electronic equipment (WEEE as in directive 2012/19/EU) which should not be mixed with unsorted household waste. Instead, you should protect human health and the environment by handing over your waste equipment to a designated collection point for the recycling of waste electrical and electronic equipment, appointed by the government or local authorities. Correct disposal and recycling will help prevent potential negative consequences to the environment and human health. Please contact the installer or local authorities for more information about the location as well as terms and conditions of such collection points.

FAQ

If the vacuum is not working as expected, please refer to the troubleshooting table below.

Errors	Possible Causes	Solutions
The vacuum does not work	The vacuum is out of battery or low on power.	Fully charge the vacuum, then continue to use it.
	Overheat protection mode triggered by a blockage.	Wait until the vacuum cools down, then reactivate it.
	The suction opening or airway passage is blocked.	Clear any blockage from suction opening or airway passage.
Weak suction force	Dust cup is full and/or HEPA filter assembly is clogged.	Empty the dust cup and clean the HEPA filter assembly.
	Attachment is blocked.	Clear any blockage in the attachment.
Motor is making a strange noise	Main suction opening or extension rod is blocked.	Clear any blockage in main suction opening or extension rod.
The first indicator is red after turning on the vacuum	Battery pack is damaged.	Please contact the after-sales service department for maintenance.
The first indicator blinks red after charging the vacuum	Power adapter is incompatible.	Only use the original power adapter to charge the vacuum.
Battery indicator does not light up while charging	The adapter is not connected to the vacuum.	Make sure the power adapter is plugged in properly.
	The battery is fully charged and went into sleep mode.	The vacuum can be used normally.
	If the problem persists after ruling out the above two possibilities, please contact the after-sales service department for maintenance.	
The vacuum charges slowly	Battery temperature is too low or too high.	Wait until the battery temperature returns to normal, then continue to use the vacuum.

Sicherheitshinweise

Um zu vermeiden, dass es durch unsachgemäße Benutzung zu Stromschlägen oder Bränden kommt, sollten Sie dieses Handbuch vor der Benutzung sorgfältig durchlesen und es aufbewahren, um künftig nachschlagen zu können.

Warnung

Dieses Produkt kann von Kindern im Alter ab acht Jahren und von Personen mit physischen, sensorischen und intellektuellen Einschränkungen oder begrenzter Erfahrung oder Wissen benutzt werden, dies muss jedoch unter Aufsicht von Eltern oder einer Aufsichtsperson erfolgen, um einen sicheren Betrieb zu gewährleisten und Gefahren auszuschließen. Eine Wartung und Reinigung durch Kinder darf nur unter Aufsicht erfolgen.

Der Staubsauger ist kein Spielzeug. Kinder dürfen mit dem Produkt nicht spielen oder es benutzen. Seien Sie bei der Benutzung des Staubsaugers in der Nähe von Kindern bitte vorsichtig. Gestatten Sie es Kindern keinesfalls, den Staubsauger zu reinigen oder zu warten, außer unter Aufsicht eines Elternteils oder Vormunds.

Der Staubsauger darf nicht im Freien oder auf nassen Oberflächen benutzt werden. Der Staubsauger darf nicht mit nassen Händen berührt werden.

Um das Risiko von Bränden, Explosionen und Verletzungen zu mindern, prüfen Sie vor der Benutzung bitte den Lithium-Akku und das Ladegerät auf Beschädigungen. Der Staubsauger darf nicht benutzt werden, wenn der Lithium-Akku oder das Ladegerät beschädigt ist.

Die Mehrfachbürstenstange, der Akku, der Metall-Verbindungstift und der Staubsauger können Strom leiten und sollten nicht in Wasser oder andere

Flüssigkeiten getaucht werden. Bitte achten Sie darauf, dass alle Filter nach der Reinigung getrocknet werden.

Um Verletzungen durch bewegliche Teile zu vermeiden, müssen Sie den Staubsauger vor der Reinigung der Mehrfachbürstenstange abschalten. Vor der Benutzung des Staubsaugers müssen die Mehrfachbürstenstange, der Staubbehälter und der Filter korrekt installiert werden.

Benutzen Sie ausschließlich das Original-Ladegerät. Die Benutzung eines nicht originalen Ladegerätes kann zu einer Entzündung des Lithium-Akkus führen.

Der Staubsauger darf nicht benutzt werden, um brennbare oder entzündliche Flüssigkeiten wie Benzin, Bleiche, Ammoniak, Abflussreiniger oder andere Flüssigkeiten aufzusaugen.

Der Staubsauger darf nicht benutzt werden, um Gipspartikel, Asche (z. B. Kaminasche) oder Rauch- oder Brennstoffmaterialien wie Kohle, Zigarettenstummel oder Streichhölzer aufzusaugen.

Der Staubsauger darf nicht benutzt werden, um scharfe oder harte Objekte wie Glas, Nägel, Schrauben oder Münzen aufzusaugen, da dies zu Schäden am Gerät führen kann.

Halten Sie Haare, lose Kleidung, Finger und andere Körperteile von den Öffnungen des Staubsaugers und den beweglichen Teilen fern. Der Schlauch, das Rohr und das Werkzeug dürfen nicht auf Augen oder Ohren gerichtet werden oder in den Mund genommen werden.

Stecken Sie keine Gegenstände in die Öffnungen des Staubsaugers. Der Staubsauger darf nicht genutzt werden, wenn eine Öffnung blockiert ist. Er muss frei von Staub, Flusen, Haaren und anderen Gegenständen gehalten werden, die den Luftstrom behindern könnten. Er muss frei von Staub, Flusen, Haaren und anderen Gegenständen gehalten werden, die den Luftstrom behindern könnten.

Lehnen Sie den Staubsauger nicht gegen Stühle, Tische oder andere instabile Flächen, da dies zu Schäden am Gerät oder Verletzungen führen kann. Falls der Staubsauger durch Umkippen beschädigt wird oder sonst defekt ist, wenden Sie sich bitte an unsere autorisierte Serviceabteilung. Versuchen Sie nie, das Gerät selbst zu zerlegen.

Beim Aufladen des Akkus sind alle Anweisungen in dieser Anleitung strikt zu befolgen. Wenn bei der Aufladung des Akkus der angegebene Temperaturbereich nicht eingehalten wird, kann der Akku beschädigt werden.

Verwenden Sie nur Zubehör und Ersatzteile, die von Dreame akzeptiert werden.

Verwenden Sie den Staubsauger nicht, bevor der Staubbehälter und Filter richtig eingefügt wurde.

Stellen Sie sicher, dass der Staubsauger nicht mit dem Stromnetz verbunden ist, wenn Sie ihn über längere Zeit nicht benutzen. Der Staubsauger muss außerdem vom Stromnetz getrennt werden, bevor Wartungs- und Reparaturarbeiten erfolgen.

Bitte seien Sie besonders vorsichtig, wenn Sie den Staubsauger zur Treppenreinigung verwenden.

Dieses Produkt darf nicht im Freien, in Badezimmern oder in der Nähe eines Schwimmbekens benutzt, installiert oder geladen werden.

Warnung vor Brandgefahr: auf den Filter dürfen keinesfalls Duftstoffe jeglicher Art aufgetragen werden. Diese Art von Produkten enthält häufig brennbare Chemikalien, die dazu führen könnten, dass das Gerät Feuer fängt.

Das Produkt ist nur für den Heimgebrauch bestimmt.

Wir, Dreame Trading (Tianjin) Co., Ltd., bestätigen hiermit, dass dieses Gerät mit geltenden Verordnungen und europäischen Normen sowie etwaigen Ergänzungen in Einklang steht. Der vollständige Wortlaut der EU-Konformitätserklärung ist unter der folgenden Internetadresse abrufbar: www.dreame-technology.com

Produktübersicht

Bauteilbezeichnung

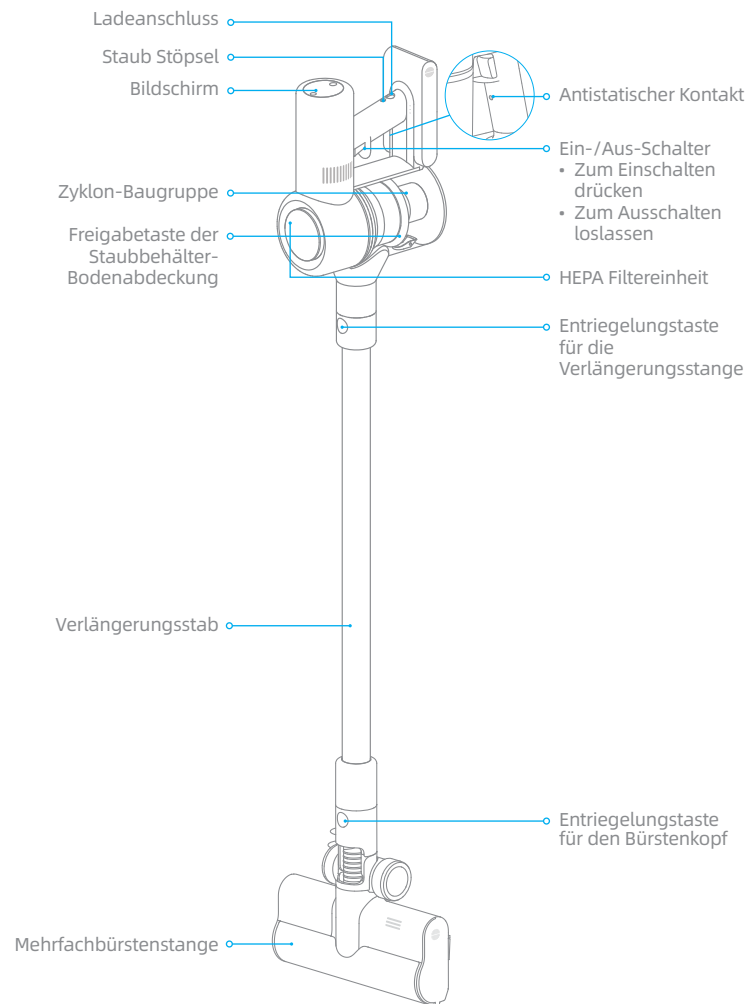

Produktübersicht

Zubehörliste



Ladegerät



Verlängerungsschlauch



2-in-1 Spaltdüse

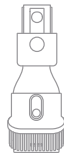

2-in-1 Bürstendüse



Verlängerungsstab

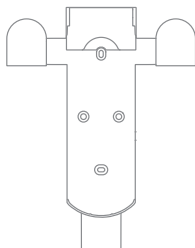

2-in-1 Lade- und
Aufbewahrungshalterung
(einschließlich 2 x Schrauben, 2
x Dübel und Montagevorlage-
Aufkleber)

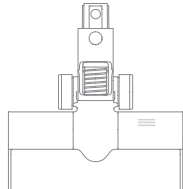

Mehrfachbürstenstange

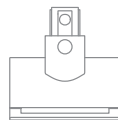

Elektrische Mini-
Bürste

Hinweis: Die Abbildungen in diesem Handbuch dienen nur als Referenz, bitte beziehen Sie sich auf das tatsächliche Aussehen.

Installation

Installation des Zubehörs am Staubsauger



↑ Klick



↑ Klick



↑ Klick

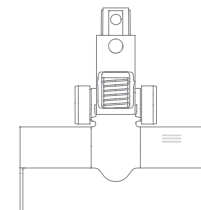

Installation

Verbindung des Zubehörs

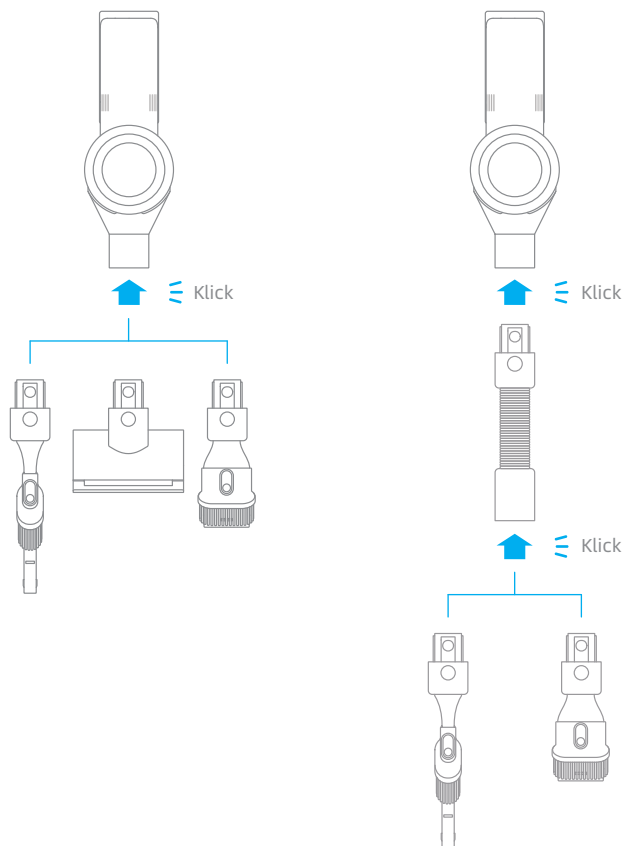

Installation

Installation der 2-in-1 Lade- und Aufbewahrungshalterung

Die 2-in-1 Lade- und Aufbewahrungshalterung ist ein optionales Zubehörteil, das Sie nach Ihrem persönlichen Bedarf montieren können.

Die 2-in-1 Lade- und Aufbewahrungshalterung sollte an einem kühlen, trockenen Ort in der Nähe einer Steckdose installiert werden. Vor der Installation sollten Sie sicherstellen, dass sich in dem Raum direkt hinter der Wandoberfläche, an der die Halterung installiert werden soll, keine Kabel oder Drähte befinden.

Der untere Rand des Montagevorlage-Aufklebers sollte mindestens 119 cm über dem Boden und parallel zum Boden sein.

Verwenden Sie eine Bohrmaschine mit einem 8-mm-Bohrer, um ein Loch in jede Lochmarkierung auf dem Montageschablone-Aufkleber zu bohren, und setzen Sie dann in jedes Loch einen Dübel ein.

Richten Sie die Befestigungslöcher der 2-in-1 Lade- und Aufbewahrungshalterung mit den Löchern an der Wand aus und befestigen Sie die Halterung dann mit den mitgelieferten Schrauben an der Wand.

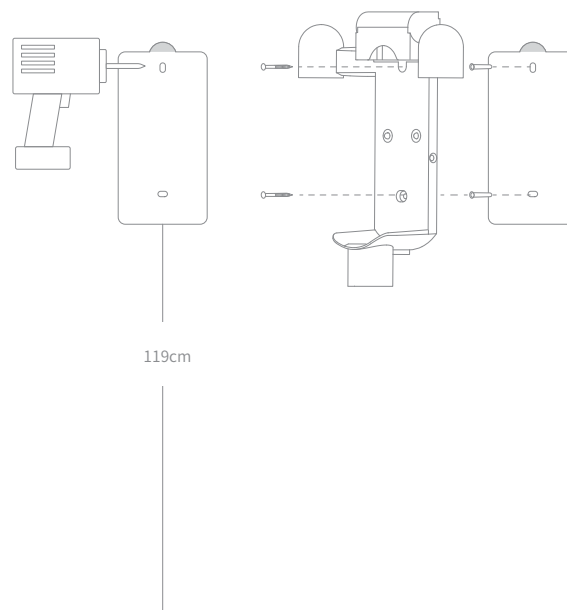

Ladevorgang läuft

Vor der erstmaligen Benutzung sollte der Staubsauger voll aufgeladen werden.

Hinweis:

- Der Staubsauger kann während des Ladens nicht benutzt werden.
- Dies dauert etwa 3,5 Stunden. Wenn Sie über längere Zeit im Turbomodus Staub saugen, kann dies zur Erhitzung des Akkus führen, was eine längere Ladezeit zur Folge hat. Lassen Sie daher den Staubsauger vor dem Aufladen 30 Minuten abkühlen.
- Überprüfen Sie den Batteriestand auf der LED Akkustatus-Anzeige oder auf dem Display.

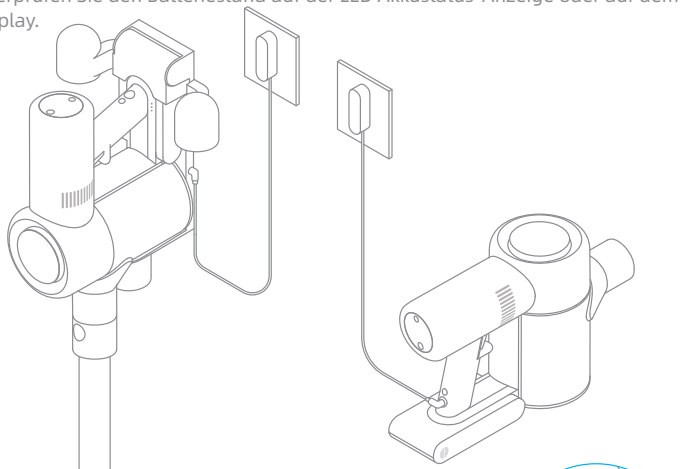

Akkustandanzeige

- ● ☀ Niedriger Akkustand
- ☀ ○ Akkuladestatus 50 %
- ☀ ○ ○ Fast voll
- ○ ○ Voll aufgeladen

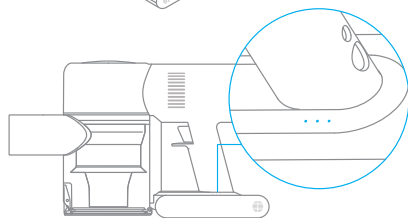

Wenn der Staubsauger voll geladen ist, schaltet sich die Anzeige nach 5 Minuten ab und das Gerät wird in den Energieeinsparmodus versetzt.

- Aus ☀ Blinken ○ Ein

Bildschirm

Beim Laden zeigt das Display den aktuellen Akkustand in Prozent dar. Wenn 100% angezeigt werden, ist der Akku vollständig aufgeladen.

Benutzung



Funktionseinführung in die Bildschirmanzeige



Hinweis: Wenn irgendein Fehler bei der Verwendung des Produkts auftritt, wird der Bildschirm eine Fehlermeldung ausgeben. Sie sollten den Anweisungen auf dem Bildschirm folgen, um die normale Leistung sicherzustellen.

Spracheinstellung

Sie können die Sprache der Anzeigeaufforderung wie gewünscht nach den folgenden Methoden einstellen.

Halten Sie  für 3 Sekunden gedrückt, um das Sprachwahlmenü zu öffnen. Klicken Sie auf , um durch die Sprachenliste zu blättern. Wählen Sie die gewünschte Sprache aus, und halten Sie dann  für 3 Sekunden gedrückt, um Ihre Einstellung zu speichern.



Hinweis: Falls für mehr als 5 Sekunden keine Eingabe erfolgt, wird das Spracheinstellungsmenü automatisch beendet und die Informationsanzeige wird ausgeschaltet.

Benutzung

Reinigungsmodus

Es gibt zwei Betriebsarten für den Staubsauger, die nach Ihren eigenen Bedürfnissen ausgewählt werden können.

Modus 1: Diskontinuierlicher Reinigungsmodus

Halten Sie den Schalter des Staubsaugers gedrückt, um den Betrieb aufzunehmen, und lassen Sie ihn los, um sofort zu stoppen.

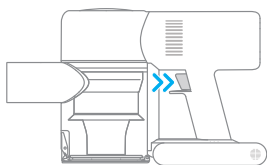

Modus 2: Kontinuierliche Reinigungsmodus (elektronische Sperre)

Im Bereitschaftsmodus, klicken Sie auf die elektronische Sperrtaste, um in den kontinuierlichen Reinigungsmodus zu schalten, und drücken Sie dann kurz auf den Schalter, um den Staubsauger im kontinuierlichen Reinigungsmodus zu halten. Verwenden Sie die elektronische Sperre, um Ihre Finger zu entlasten und einer Ermüdung Ihrer Finger durch das Gedrückthalten des Schalters zu vermeiden.

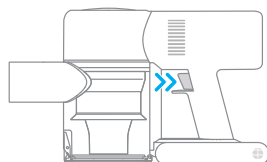

Hinweis:

- Drücken Sie in diesem Modus kurz den Schalter, um den Betrieb auszusetzen oder erneut zu starten. Der Arbeitsmodus des Staubsaugers ändert sich nicht.
- Klicken Sie erneut auf das elektronische Schloss, um den kontinuierlichen Reinigungsmodus zu beenden.

Benutzung

Benutzung verschiedener Zubehöerteile

Mehrfachbürstenstange

Geeignet für das Saugen von kurz- und mittellanghaarigen Teppichen, Fliesen und Böden.

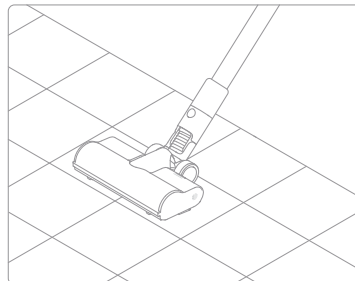

Hinweis: Die Mehrfachbürstenstange kann direkt am Staubsauger befestigt werden.

Elektrische Mini-Bürste

Zum Aufsaugen von Schmutz, Tierhaaren und anderen hartnäckigen Ablagerungen auf Sofas, Bettzeug und anderen Textiloberflächen.

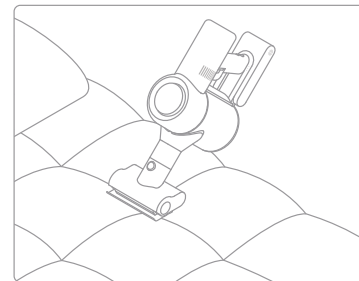

Hinweis: Das Staubsaugen auf Oberflächen, die eingezogen werden könnten wie z. B. Seide, wird nicht empfohlen.

2-in-1 Bürstendüse

Zum Saugen von Vorhängen, Sofas, Fahrzeuginnenräumen, Couchtischen usw.

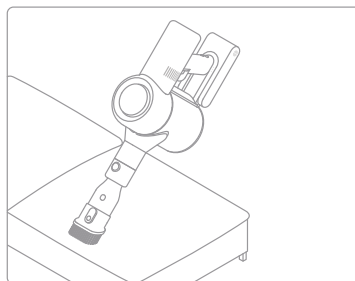

2-in-1 Spaltdüse

Geeignet für das Saugen in Spalten, in Ecken von Türen und Fenstern, auf Treppen und an anderen schwer zugänglichen Stellen.

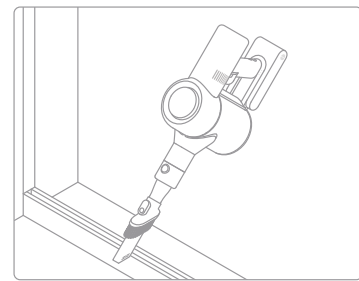

Benutzung

Verlängerungsschlauch

Geeignet um schwer zugängliche Stellen zu erreichen, so wie Schubladen, Fahrzeug-Innenräume, Sofas usw.

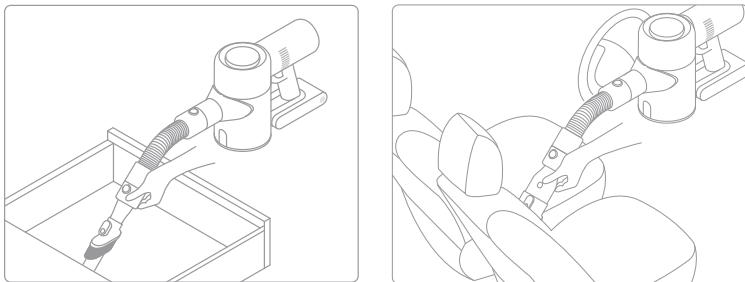

Hinweis:

- Wenn ein rotierendes Teil stecken bleibt, kann es passieren, dass der Staubsauger sich automatisch abschaltet. Entfernen Sie dann etwaige eingeklemmte Fremdkörper und setzen Sie die Benutzung fort.
- Wenn des Akkus sich überhitzt, wird der Staubsauger automatisch ausgeschaltet. Bitte warten Sie, bis sich die Temperatur des Akkus normalisiert hat, und setzen Sie erst dann die Benutzung fort.

Benutzung

Hinweis: Wenn irgendein Fehler bei der Verwendung des Produkts auftritt, wird der Bildschirm eine Fehlermeldung ausgeben. Sie sollten den Anweisungen auf dem Bildschirm folgen, um die normale Leistung sicherzustellen.



Luftkanal
blockiert

Überprüfen Sie, ob der Staubbehälter, die Verlängerungsstange oder die Mehrfachbürstenstange blockiert ist.



Reinigen Sie die
Bürste

Siehe den Abschnitt des Wartungshandbuchs [Reinigung die Mehrfachbürstenstange] zur Entfernung von Haaren und anderen Verschmutzungen, die sich an der Rotationsbürste verfangen haben.



Filter austauschen

Beziehen Sie sich auf den Abschnitt der Wartungsanleitung [Reinigung des HEPA-Filters], um den Filter abzunehmen und zu ersetzen.



Filter zurücksetzen (5 s)

🔒 Für 5 Sekunden gedrückt halten, um das Menü für das Zurücksetzen des Filters zu öffnen. 🗑️ Wenn auf dem Bildschirm angezeigt wird, bedeutet dies, dass das Zurücksetzen erfolgreich war.



Batteriestand
niedrig

Bitte schnellstmöglich aufladen.



Der Akku
ist leer

Bitte schnellstmöglich aufladen.



Batterieüber-
hitzung

Warten Sie, bis die Akkutemperatur sich normalisiert hat, bevor Sie die Benutzung fortsetzen.



Fehler
Wenden Sie sich bitte an den Kundendienst, um eine Wartung zu veranlassen.

Sicherheitsregeln für die Wartung

1. Verwenden Sie stets Originalteile, um ein Erlöschen der Garantie zu vermeiden.
2. Falls der Filter oder die Düse verstopft sind, wird der Staubsauger kurz nach Einschalten den Betrieb einstellen. Um die Funktion wiederherzustellen, müssen Sie den Filter oder die Düse reinigen.
3. Wenn der Staubsauger für eine längere Zeit nicht benutzt werden wird, laden Sie ihn voll auf, trennen Sie ihn vom Netz und lagern ihn an einem kühlen und trockenen Ort ohne direkte Sonneneinstrahlung. Um eine Tiefentladung des Akkus zu vermeiden, sollte der Staubsauger mindestens einmal alle drei Monate aufgeladen werden.

Reinigung des Staubsaugers

Reinigen Sie den Staubsauger mit einem weichen, trockenen Tuch.

Reinigung des Staubbehälters

Die Reinigungsleistung des Staubsaugers reduziert sich, wenn das Staubabteil bis zur „MAX“-Markierung gefüllt ist. Um die volle Reinigungsleistung wiederherzustellen, sollten Sie den Staubbehälter rechtzeitig leeren.

1. Entleeren des Staubbehälters: Drücken Sie die Entriegelungstaste der Bodenabdeckung des Staubbehälters und entleeren Sie dann den Inhalt.

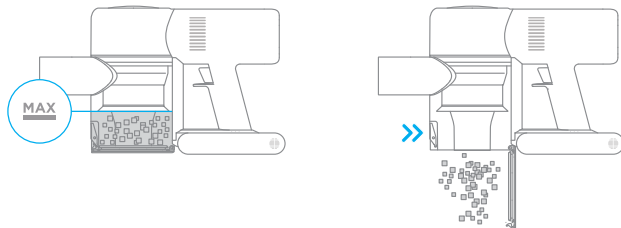

2. Reinigen Sie den Staubbehälter: Verwenden Sie einen trockenen Tuch oder Papiertuch um den Staub an den Innenwänden des Staubbehälters zu entfernen.

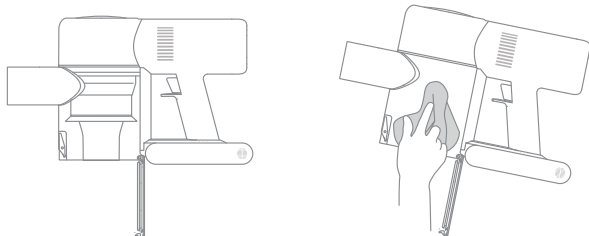

Reinigung der Cyclone-Baugruppe

1. Drehen Sie die Cyclone-Baugruppe in die angegebene Richtung, um die Verriegelung zu lösen. Entfernen Sie die Cyclone-Baugruppe.

Hinweis: Verwenden Sie die 2-in-1 Spaltendüse um den Zyklonenabscheider vom Gehäuse zu trennen. Drehen Sie die Düse in die Richtung wie auf dem Diagramm abgebildet, um sie gründlich zu reinigen.

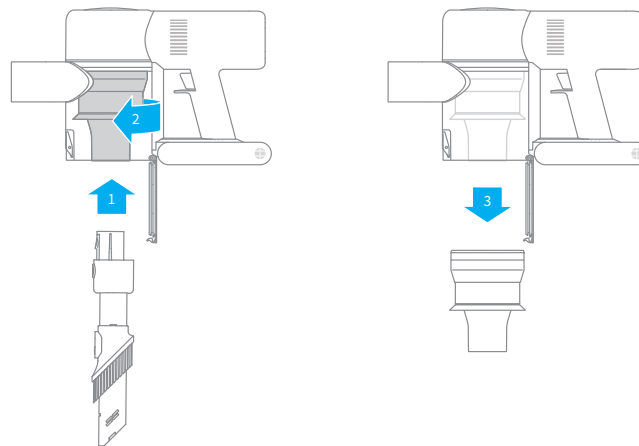

2. Spülen Sie die Zykloneneinheit mit Wasser ab, bis sie sauber ist. Lassen Sie die Zykloneneinheit komplett trocken.

Hinweis: Lassen Sie die Einheit für mindestens 24 Stunden an einem kühlen und trockenen Ort, bevor Sie sie erneut verwenden.



Reinigung des HEPA-Filter

1. Platzieren Sie den Staubsauger sicher auf einer flachen Oberfläche, drehen Sie die Abdeckung der HEPA-Filtereinheit in die angegebene Richtung und entfernen Sie die HEPA-Filtereinheit.

Hinweis: Entfernen Sie das eingebaute Schaumstoffkissen bevor sie die HEPA-Filtereinheit reinigen.

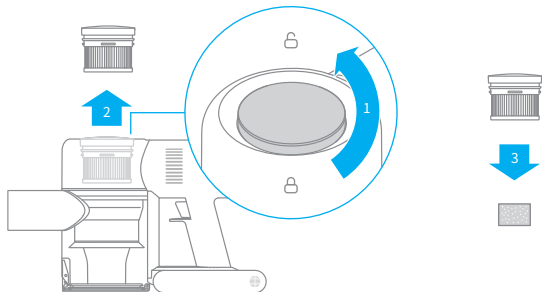

2. Spülen Sie den HEPA Filter und das Schaumstoffkissen mit Wasser ab. Drehen sie während dem Abspülen den HEPA Filter um 360 Grad, um sämtlichen Staub im Filter zu entfernen. Klopfen Sie den Filter vorsichtig am Spülbecken aus, um übrigbleibenden Schmutz loszuwerden. Lassen Sie den HEPA Filter an einem gut gelüfteten und kühlen Ort komplett trocknen.

Hinweis: Lassen Sie den Filter für mindestens 24 Stunden komplett trocknen, bevor Sie ihn wieder einsetzen.

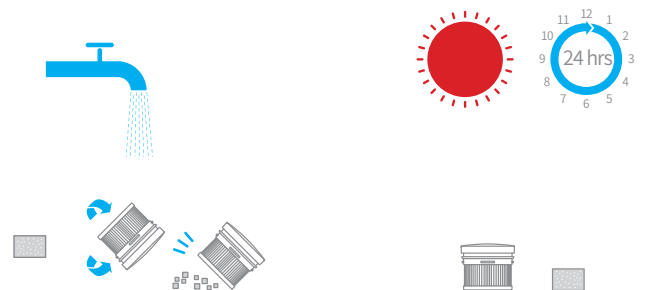

Reinigen der Multibürsten-Stange

1. Drehen Sie die Verriegelung im Gegenuhrzeigersinn bis zum Stop, entfernen Sie dann die Rollbürste von der Bürstenstange.

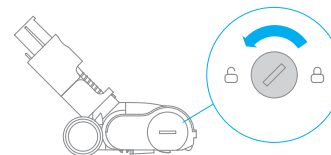

2. Schneiden Sie Haare und Fasern, die im Bürstenkopf feststecken, mit einer Schere ab. Wischen Sie den Staub mit einem trockenen Tuch oder Papiertuch von der Einkerbung und der transparenten Abdeckung ab. Lassen Sie ihn komplett trocknen, bevor Sie ihn wiederverwenden.

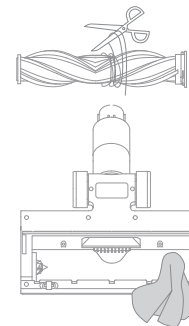

3. Spülen sie die Rollbürste unter Wasser ab, falls sie verschmutzt ist.



4. Stellen Sie die Rollbürste senkrecht hin und lassen Sie sie so für mindestens 24 Stunden komplett trocknen.

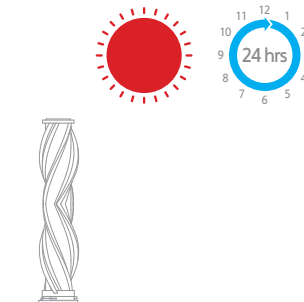

Pflege und Wartung

Reinigung der elektrischen Mini-Bürste

1. Drehen Sie mit Hilfe einer Münze die Verriegelung gegen den Uhrzeigersinn bis zum Klick.

Hinweis: Es wird empfohlen, die elektrische Mini-Bürste nach jedem Gebrauch zu reinigen.



2. Nachdem Sie Rollbürste entriegelt haben, entfernen Sie diese von der elektrischen Mini-Bürste. Spülen und reinigen Sie die Rollbürste.

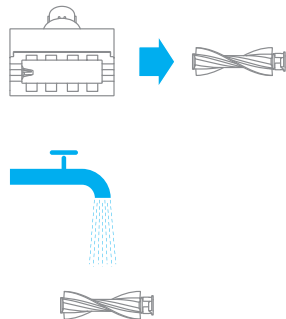

3. Nach der Wäsche sollten Sie die Rollbürste mindestens 24 Stunden in einem gut belüfteten Raum aufrecht stehen lassen, um sie gründlich zu trocknen.

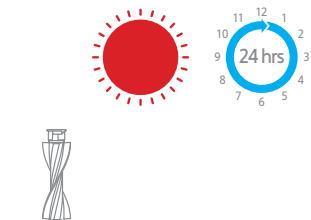

4. Nachdem die Rollbürste getrocknet ist, montieren Sie diese erneut, indem Sie die Ausbau-Schritte in umgekehrter Reihenfolge durchführen.



Spezifikationen

Staubsauger			
Modell	VVA1	Ladedauer	Ca. 3,5 Stunden
Ladespannung	30 V ===	Nennspannung	25,2 V ===
Bemessungsleistung	450 W	Nennkapazität	2500 mAh
Mehrfachbürstenstange		Elektrische Mini-Bürste	
Modell	AVB9	Modell	DM002
Bemessungsleistung	40 W	Bemessungsleistung	20 W

Dieses Produkt enthält Akkus, die nur von qualifizierten Technikern oder dem Kundendienst ausgewechselt werden können.

Dieses Produkt enthält Akkus, die nicht ausgewechselt werden können.

Falls der Staubsauger nicht korrekt funktionieren sollte, beachten Sie bitte die folgende Tabelle, um eine Problemlösung zu finden.

Fehler	Mögliche Ursache	Lösungen
Der Staubsauger funktioniert nicht	Der Akku ist leer oder fast leer.	Laden Sie den Staubsauger vollständig auf und versuchen Sie es erneut.
	Durch eine Blockade wurde der Überhitzungsschutz ausgelöst.	Warten Sie, bis der Staubsauger abgekühlt ist und versuchen Sie es dann erneut.
	Die Saugöffnung oder der Strömungsweg ist blockiert.	Befreien Sie die Ansaugöffnung oder den Strömungsweg von etwaigen Hindernissen.
Die Saugleistung ist reduziert	Der Staubbehälter ist voll und/oder der Filter ist verstopft.	Leeren Sie das Staubfach und reinigen Sie die HEPA-Filtereinheit.
	Das Zubehörteil ist blockiert.	Entfernen Sie Blockaden vom Zubehörteil.
Der Motor gibt ein merkwürdiges Geräusch ab	Die Hauptsaugöffnung oder das Verlängerungsrohr ist verstopft.	Entfernen Sie Verstopfungen aus der Hauptsaugöffnung oder dem Verlängerungsrohr.
Das erste Anzeigelicht ist nach Einschalten des Staubsaugers rot	Der Akku ist beschädigt.	Wenden Sie sich bitte an den Kundendienst, um eine Wartung zu veranlassen.
Das erste Anzeigelicht blinkt beim Laden des Staubsaugers rot	Das Ladegerät ist nicht kompatibel.	Benutzen Sie ausschließlich das Original-Ladegerät, um den Staubsauger aufzuladen.

Fehler	Mögliche Ursache	Lösungen
Die Akku-Anzeige leuchtet während des Ladevorgangs nicht auf	Das Ladegerät ist nicht mit dem Staubsauger verbunden.	Vergewissern Sie sich, dass das Ladegerät richtig eingesteckt ist.
	Der Akku ist vollständig geladen und ist in den Energiesparmodus gewechselt.	Der Staubsauger kann normal benutzt werden.
	Wenn die beiden vorstehend genannten Möglichkeiten ausgeschlossen worden sind und das Problem weiter besteht.	Wenden Sie sich bitte an den Kundendienst, um Hilfe zu erhalten.
Der Akku wird nur langsam geladen	Die Temperatur des Akkus ist zu hoch oder zu niedrig.	Warten Sie, bis die Akkutemperatur sich normalisiert hat und setzen Sie dann die Benutzung fort.

WEEE-Informationen



Alle mit diesem Symbol gekennzeichneten Produkte sind Elektroschrott und Elektrogeräte (WEEE entsprechend EU-Richtlinie 2012/19/EU) und dürfen nicht mit unsortiertem Haushaltsmüll vermischt werden. Schützen Sie stattdessen Ihre Mitmenschen und die Umwelt, indem Sie Ihre zu entsorgenden Geräte an eine dafür vorgesehene, von der Regierung oder einer lokalen Behörde eingerichtete Sammelstelle zum Recycling von Elektroschrott und Elektrogeräten bringen. Eine ordnungsgemäße Entsorgung und Recycling helfen, negative Auswirkungen auf die Gesundheit von Umwelt und Menschen zu vermeiden. Wenden Sie sich bitte an den Installateur oder lokale Behörden, um Informationen zum Standort und den allgemeinen Geschäftsbedingungen solcher Sammelstellen zu erhalten.

Consignes de sécurité

Veillez lire attentivement ce manuel avant toute utilisation et le conserver pour pouvoir le consulter ultérieurement afin d'éviter les accidents, notamment les chocs électriques ou les incendies causés par une mauvaise utilisation.

Avertissement

Ce produit ne peut être utilisé par des enfants qu'à partir de 8 ans, et des personnes présentant des déficiences physiques, sensorielles ou intellectuelles, ou dont l'expérience et les connaissances sont limitées sous le contrôle d'un parent ou d'un tuteur pour assurer une utilisation sécurisée et éviter tout danger. Le nettoyage et l'entretien ne doivent pas être effectués par des enfants sans surveillance.

L'aspirateur n'est pas un jouet. Les enfants ne doivent pas jouer avec ce produit ou l'utiliser. Soyez vigilant lorsque vous utilisez ce produit à proximité d'enfants. Les enfants ne sont pas autorisés à nettoyer ou à entretenir l'aspirateur sans la surveillance d'un parent ou d'un adulte.

N'utilisez pas l'aspirateur à l'extérieur sur des surfaces mouillées. Utilisez-le uniquement sur des surfaces sèches à l'intérieur. Ne touchez pas la prise ou toute partie de l'aspirateur avec des mains mouillées.

Vérifiez que la batterie au lithium et l'adaptateur de charge ne sont pas endommagés avant utilisation afin de réduire le risque d'incendie, d'explosion ou de blessure. N'utilisez pas l'aspirateur si l'un de ces éléments est endommagé.

La barre multi-brosses, la batterie, la broche du connecteur métallique et l'aspirateur sont conducteurs et ne doivent pas être immergés dans l'eau ou tout autre liquide. Veillez à sécher tous les filtres après

nettoyage.

Évitez les blessures causées par les pièces mobiles. Mettez l'aspirateur hors tension avant de nettoyer la barre multi-brosses. La barre multi-brosses, le compartiment à poussière et le filtre doivent être convenablement installés avant d'utiliser l'aspirateur.

Utilisez uniquement l'adaptateur de charge d'origine. N'utilisez jamais d'adaptateur d'une autre marque, car la batterie au lithium pourrait prendre feu.

N'utilisez pas l'aspirateur pour aspirer des liquides inflammables ou combustibles, comme de l'essence, ou de l'eau de javel, de l'ammoniaque, des nettoyeurs pour canalisations ou tout autre liquide.

N'utilisez pas l'aspirateur pour aspirer des particules de plâtre, des cendres ou des matériaux de combustion ou des substances fumigènes, tels que du charbon, des mégots de cigarette ou des allumettes.

N'utilisez pas l'aspirateur pour aspirer des objets durs ou pointus, comme du verre, des clous, des vis ou des pièces de monnaie sous peine d'endommager l'appareil.

Tenez vos cheveux, tout vêtement ample, vos doigts et toute autre partie du corps éloignés des orifices et des pièces amovibles de l'aspirateur. Ne dirigez pas le tuyau, le tube ou les accessoires vers vos yeux ou vos oreilles et ne les placez pas dans votre bouche.

Ne placez aucun objet dans les orifices de l'aspirateur. N'utilisez pas l'aspirateur en cas d'obstruction d'un des orifices. Retirez la poussière, les peluches, les cheveux ou tout autre élément susceptible de réduire le flux d'air.

Ne placez pas l'aspirateur contre une chaise, une table ou toute surface instable sous peine d'endommager l'appareil ou de vous blesser. Si l'aspirateur est endommagé ou fonctionne mal en raison d'une chute, contactez notre service après-vente agréé. Ne tentez jamais de démonter l'appareil vous-même.

Toutes les instructions du manuel relatives à la recharge de la batterie doivent être suivies scrupuleusement. Vous pourriez endommager la batterie si vous ne la chargez pas dans la plage de températures spécifiée.

N'utilisez que des accessoires et des pièces de rechange autorisées par Dreame.

N'utilisez pas l'aspirateur avant que la cuve à poussière et le filtre ne soient installés.

Veillez à débrancher l'aspirateur lorsqu'il n'est pas utilisé pendant une période prolongée ou avant tout entretien ou toute réparation.

Soyez extrêmement vigilant lorsque vous utilisez l'aspirateur pour nettoyer un escalier.

Ce produit ne doit pas être installé, chargé ou utilisé à l'extérieur, dans une salle de bains ou autour d'une piscine.

Avertissement sur le risque d'incendie : N'appliquez aucun parfum dans le filtre de l'aspirateur. L'appareil pourrait prendre feu, car ces types de produits sont connus pour contenir des produits chimiques inflammables.

Ce produit est conçu pour une utilisation domestique uniquement.

Par la présente, Dreame Trading (Tianjin) Co.,Ltd., déclare que cet équipement est conforme aux directives et normes européennes applicables, ainsi qu'à leurs amendements. L'intégralité de la déclaration de conformité pour l'UE est disponible à l'adresse suivante: www.dreame-technology.com

Présentation du produit

Nom du composant

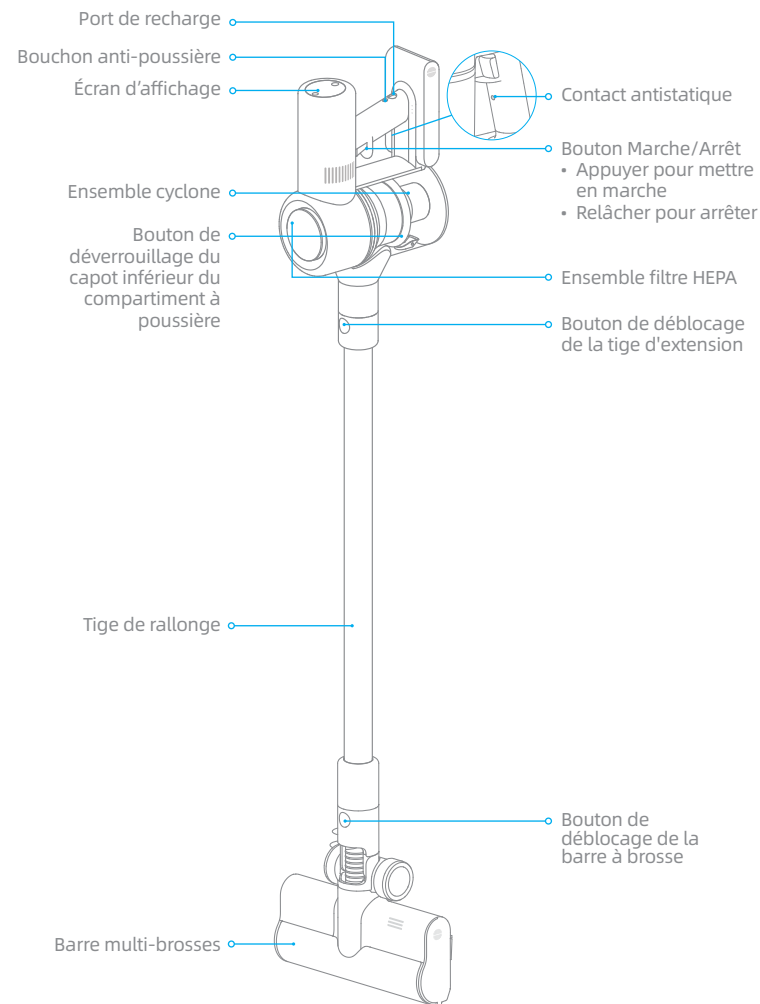

Présentation du produit

Liste des accessoires



Chargeur



Tuyau souple extensible



Suceur fente 2-en-1

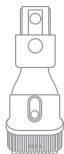

Bec de brosse 2-en-1



Tige de rallonge

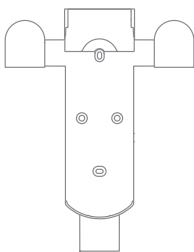

Station de charge et de stockage 2-en-1
(inclut 2 vis, 2 chevilles murales, un patron d'installation autocollant)

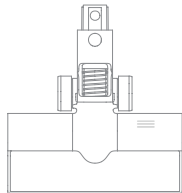

Barre multi-brosses

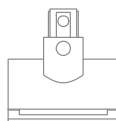

Mini brosse électrique

Procédure d'installation

Installation des accessoires sur l'aspirateur



Cliquer



Cliquer



Cliquer

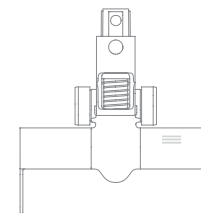

Rappel : Photo non contractuelle, veuillez vous référer aux objets concrets.

Procédure d'installation

Fixation des accessoires

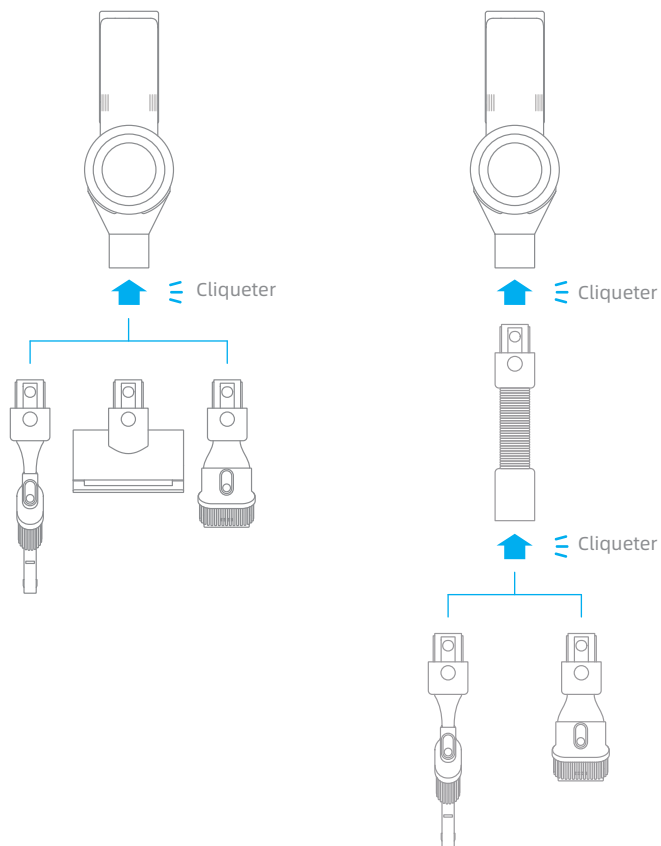

Procédure d'installation

Installation de la station de charge et de stockage 2-en-1

Cette station est un accessoire facultatif que vous pouvez installer en fonction de vos besoins.

La station de charge et de stockage 2-en-1 doit être installée dans un lieu sec et frais, à proximité d'une prise électrique. Avant l'installation, vérifiez qu'il n'y ait pas de fil électrique ou de tuyauterie dans l'espace directement situé derrière l'emplacement où sera placée la station.

Collez l'autocollant du gabarit de montage sur le mur et maintenez-le parallèle au sol. Il est recommandé que le bas de l'autocollant soit à au moins 119 cm du sol.

Utilisez une perceuse électrique avec une fraise de 8 mm pour percer un trou à chaque emplacement indiqué sur le patron d'installation. Ensuite, insérez une cheville murale dans chaque trou.

Alignez les trous de montage sur la station de charge et de stockage 2-en-1 et ceux percés dans le mur. Fixez la station au mur à l'aide des vis fournies.

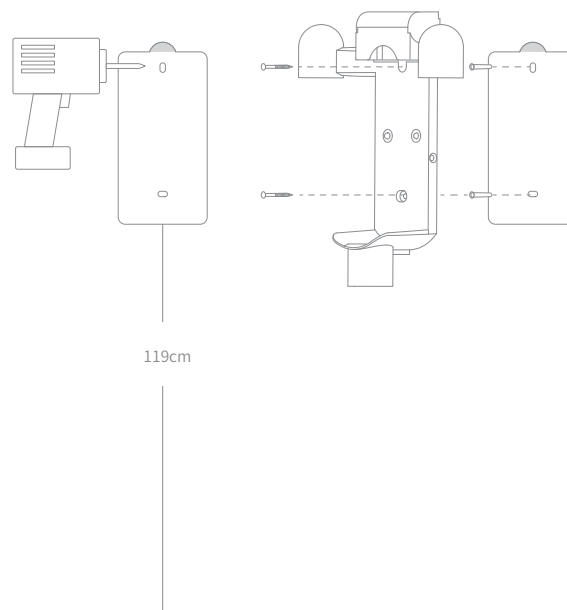

Recharge

Chargez entièrement la batterie de l'aspirateur avant la première utilisation.

Remarque :

- L'aspirateur ne peut pas être utilisé pendant la charge.
- Cette opération dure environ 3,5 heures. L'aspiration en mode Turbo pendant une période prolongée peut entraîner la surchauffe de la batterie, ce qui augmente le temps de charge. Laissez l'aspirateur refroidir pendant 30 minutes avant de le charger.
- Vérifiez le niveau de la batterie sur l'indicateur LED de l'état de la batterie ou sur l'écran d'affichage.

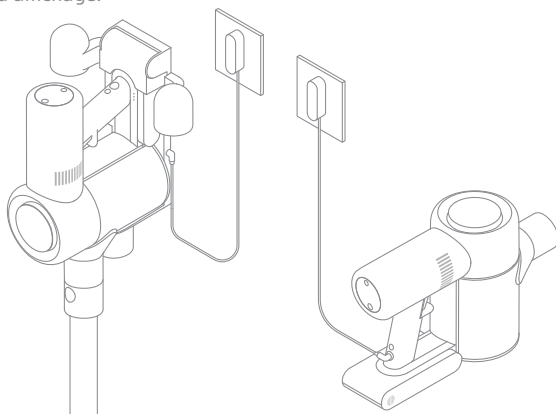

Voyant d'état de la batterie

- ● ☀ Batterie faible
- ☀ ○ Batterie à moitié vide
- ☀ ○ ○ Batterie presque pleine
- ○ ○ Entièrement chargée

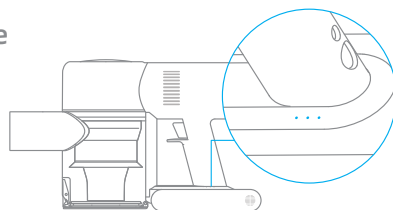

Une fois l'aspirateur entièrement chargé, le voyant s'éteint au bout de 5 minutes et l'appareil passe en mode économie d'énergie.

- Arrêt ☀ Clignotant ○ Marche

Écran d'affichage

L'écran affiche numériquement le niveau de la batterie lors de la recharge, et lorsque 100 % s'affiche, la recharge est terminée.

Mode d'utilisation

Fonction introduction de l'écran d'affichage

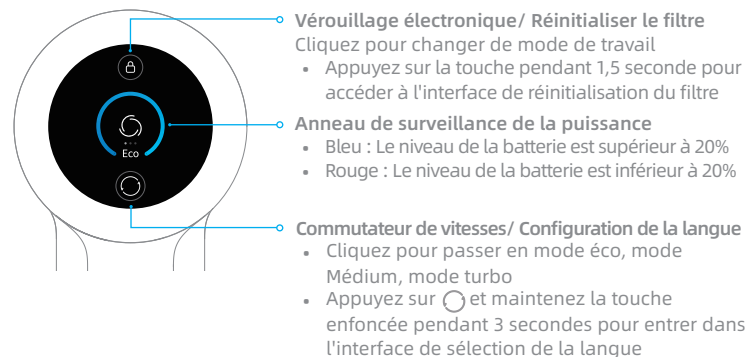

Remarque : Si vous devez prêter attention à une anomalie quelconque pendant l'utilisation du produit, l'écran affichera un message d'avertissement. Vous devez suivre les instructions à l'écran pour que les performances restent normales.

Configuration de la langue

Vous pouvez définir la langue de l'invite d'affichage par les méthodes suivantes selon vos besoins.

Appuyez sur et maintenez la touche enfoncée pendant 3 secondes pour entrer dans l'interface de sélection de la langue. Cliquez sur pour faire défiler la liste des langues, sélectionnez la langue souhaitée, Puis appuyez sur et maintenez la touche enfoncée pendant 3 secondes pour enregistrer votre réglage.



Remarque : Si aucune opération n'est effectuée pendant plus de 5 secondes, l'interface de réglage de la langue sera automatiquement fermée et les informations affichées seront désactivées.

Mode d'utilisation

Mode de nettoyage

Il existe deux modes de fonctionnement pour l'aspirateur, qui peuvent être sélectionnés en fonction de vos propres besoins.

Mode 1 : Mode de nettoyage discontinu

Dans ce mode, appuyez brièvement sur l'interrupteur pour suspendre le fonctionnement ou démarrer à nouveau, et le mode de fonctionnement de l'aspirateur ne changera pas.

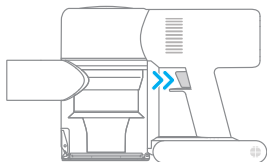

Mode 2 : Mode de nettoyage continu (verrouillage électronique)

En mode veille, cliquez sur la touche de verrouillage électronique pour passer en mode de nettoyage continu, puis appuyez brièvement sur l'interrupteur pour faire passer l'aspirateur en mode de nettoyage continu. Utilisez le verrouillage électronique pour vous permettre de libérer vos doigts et éviter ainsi la fatigue causée par le maintien de l'interrupteur.

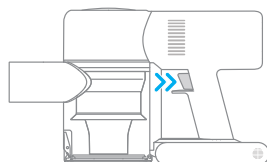

Remarque :

- Dans ce mode, appuyez brièvement sur l'interrupteur pour suspendre le fonctionnement ou démarrer à nouveau, et le mode de fonctionnement de l'aspirateur ne changera pas.
- Cliquez à nouveau sur le verrouillage électronique pour quitter le mode de nettoyage continu.

Mode d'utilisation

Utilisation des différents accessoires

Barre multi-brosses

Adapte à l'aspiration des tapis d'épaisseur fine/moyenne, carreaux et sols.

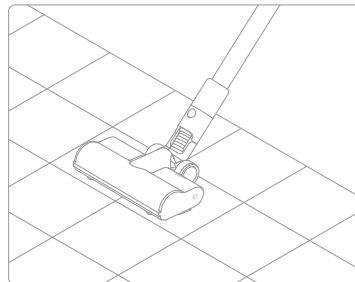

Remarque : L'extension multi-brosses peut être rattachée directement à l'aspirateur.

Mini brosse électrique

Pour l'aspiration de poussière, poils d'animaux et autres résidus tenaces sur des canapés, linges de lit et autres surfaces en tissu.

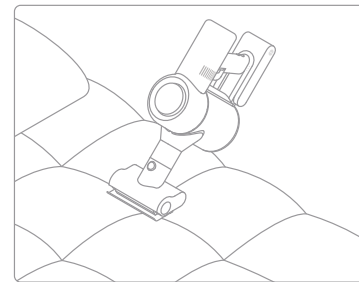

Remarque : Il n'est pas recommandé de passer l'aspirateur sur les surfaces qui accrochent, comme la soie.

Bec de brosse 2-en-1

Pour l'aspiration de rideaux, canapés, intérieur de véhicules, tables de salon, etc.

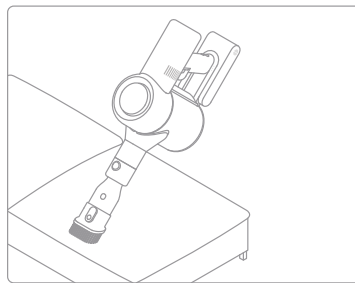

Suceur fente 2-en-1

Adapté à l'aspiration dans les fentes, les coins des portes et fenêtres, les escaliers et tout autre endroit difficile d'accès.

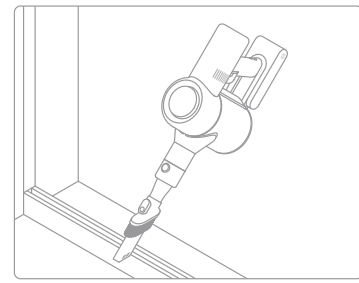

Mode d'utilisation

Tuyau souple extensible

Conçu pour le nettoyage des coins difficiles d'accès tels que les tiroirs, l'intérieur des véhicules, le fond des canapés, etc.

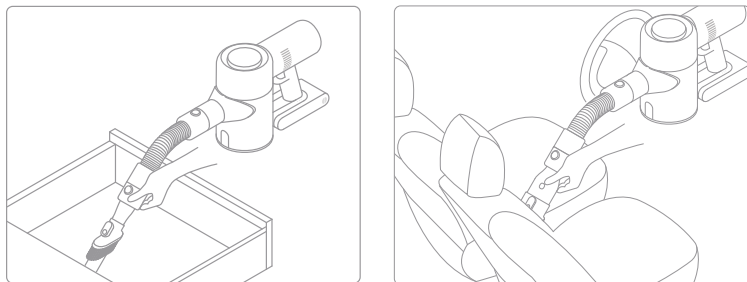

Remarque :

- Si un pièce rotative se coince, l'aspirateur est susceptible de s'éteindre automatiquement. Retirez tout objet coincé dans l'aspirateur, puis poursuivez votre utilisation.
- Quand la batterie surchauffe en fonctionement, l'aspirateur s'éteint automatiquement. Attendez que la température de la batterie revienne à un niveau normal, puis poursuivez votre utilisation.

Mode d'utilisation

Si vous devez prêter attention à une anomalie quelconque pendant l'utilisation du produit, l'écran affichera un message d'avertissement. Vous devez suivre les instructions à l'écran pour que les performances restent normales.



Conduit d'air bloqué

Vérifiez que le compartiment à poussière, l'extension en fibre de carbone ou l'extension multi-brosses ne soient pas bouché(e)s.



Nettoyer la brosse

Reportez-vous à la section du manuel d'entretien [soft roller nozzle] (buse à rouleau souple) pour nettoyer les fibres et les poils enroulés autour de la brosse à roulette.



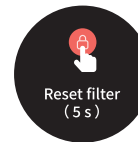

Remplacer le filtre

Reportez-vous à la section du manuel d'entretien [nettoyage du filtre hepa] pour retirer le filtre et le remplacer.



Reset filter (5 s)

Appuyez sur  pendant 5 secondes pour entrer dans l'écran de compte à rebours de la réinitialisation du filtre. Lorsque  apparaît à l'écran, cela indique que la réinitialisation est réussie.



Pile Faible

Veillez recharger la batterie dès que possible.



La batterie est déchargée

Veillez la recharger dès que possible.



Surchauffe de la batterie

Attendez que la température de la batterie revienne à un niveau normal avant de reprendre votre session de nettoyage.



Erreurs
Contactez le service après-vente pour assurer la maintenance.

Précautions concernant la maintenance

1. Utilisez toujours des pièces d'origine, faute de quoi la garantie pourrait être annulée.
2. En cas d'obstruction du filtre ou du bec, l'aspirateur s'arrête de fonctionner peu après avoir été mis sous tension. Nettoyez le filtre ou le bec afin de rétablir son fonctionnement.
3. Si vous ne prévoyez pas d'utiliser l'aspirateur pendant une période prolongée, chargez-le entièrement, débranchez-le, puis entreposez-le dans un endroit frais, à l'abri de l'humidité et de la lumière directe du soleil. Afin d'éviter une décharge excessive de la batterie, rechargez l'aspirateur au moins une fois tous les trois mois.

Nettoyage de l'aspirateur Vacuum Cleaner

Essuyez l'aspirateur avec un chiffon doux et sec.

Nettoyage du compartiment à poussière

La capacité de nettoyage de l'aspirateur diminuera si le compartiment à poussière est rempli jusqu'au niveau « MAX ». Videz-le pour améliorer les performances.

1. Appuyez sur le bouton de déverrouillage du capot inférieur du compartiment à poussière, puis videz celui-ci.

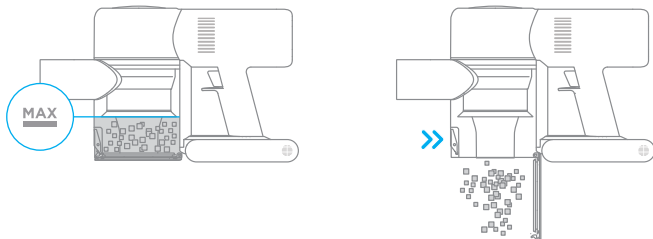

2. Nettoyez la cuve à poussière : Utilisez un chiffon sec ou une serviette en papier pour essuyer la poussière de la paroi intérieure de la cuve à poussière.

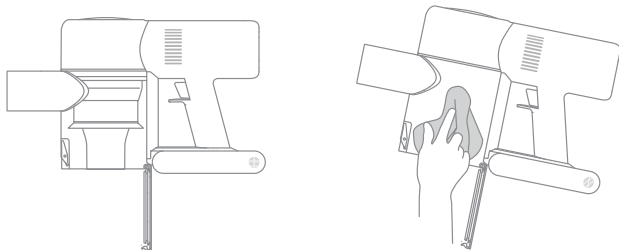

Nettoyage de l'ensemble cyclone

1. Faites tourner l'ensemble cyclone dans le sens de déverrouillage indiqué, puis retirez-le.

Remarque : Utilisez la suceur fente 2-en-1 pour retirer le séparateur cyclone du boîtier.

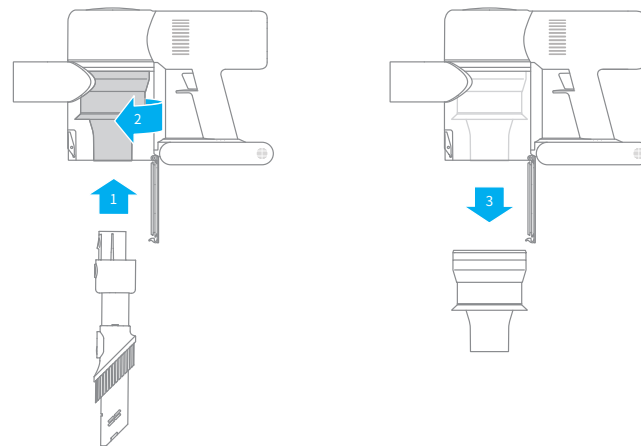

2. Rincez l'ensemble du cyclone avec de l'eau jusqu'à ce qu'il soit propre. Séchez soigneusement l'ensemble du cyclone.

Remarque : Conservez-le dans un endroit ventilé pendant au moins 24 heures et séchez-le entièrement avant de le réutiliser.



Entretien et maintenance

Nettoyage du filtre HEPA

1. Fixez l'aspirateur solidement sur une surface plane, puis faites tourner le couvercle de l'ensemble filtre HEPA dans le sens indiqué pour le retirer.

Remarque : Retirez le coussinet en mousse avant de nettoyer l'ensemble filtre HEPA, puis rincez le tout avec de l'eau.

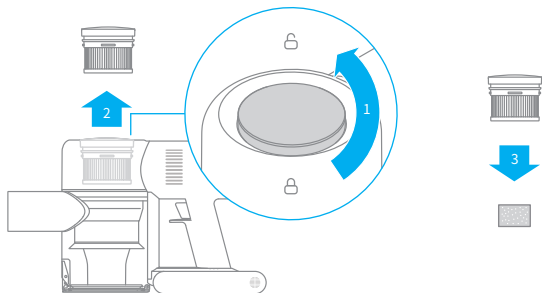

2. Rincez le filtre HEPA et la mousse avec de l'eau. Pour retirer toute la poussière emprisonnée dans le filtre, faites tourner ce dernier à 360 degrés pendant le rinçage. Tapez légèrement le filtre plusieurs fois contre l'évier pour retirer l'excès de débris. Stockez le filtre HEPA dans un endroit frais et bien ventilé pour le sécher complètement.

Remarque : Séchez complètement le filtre (pendant au moins 24 heures) avant de le réinstaller.

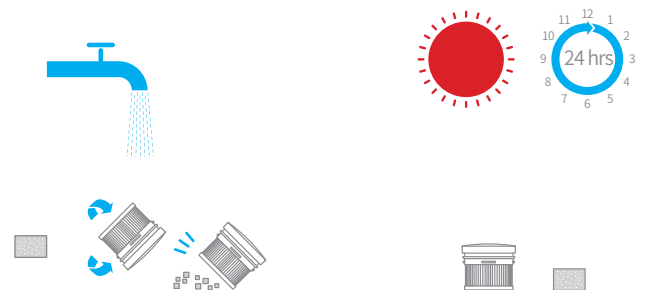

Entretien et maintenance

Nettoyage de la brosse pour tout type de sol

1. Tournez le verrou dans le sens inverse des aiguilles d'une montre jusqu'à ce qu'il s'arrête, puis retirez la brosse à rouleau de la barre de brosseage.

2. Utilisez des ciseaux pour couper les poils et les fibres qui sont coincés dans la tête de la barre de brosse. Essayez la poussière de l'encoche et du couvercle transparent avec un chiffon sec ou une serviette en papier. Séchez soigneusement avant de l'utiliser.

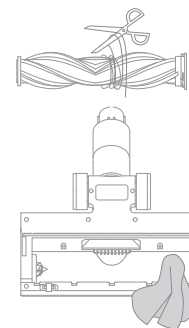
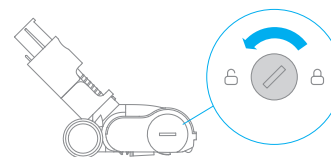

3. Lorsqu'elle est sale, nettoyez la brosse à rouleau à l'eau claire jusqu'à ce qu'elle soit propre.

4. Tenez la brosse à rouleau en position verticale pendant au moins 24 heures jusqu'à ce qu'elle soit complètement sèche.

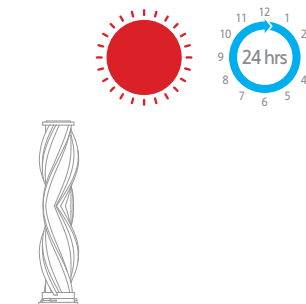

Nettoyage de la mini brosse électrique

1. Utilisez une pièce de monnaie pour faire tourner le verrou dans le sens inverse des aiguilles d'une montre jusqu'à entendre un dé clic.

Remarque : Il est recommandé de nettoyer la mini-brosse électrique après chaque utilisation.



2. Une fois la brosse à roulette déverrouillée, retirez-la de la mini brosse électrique, puis rincez et nettoyez la brosse à roulette.

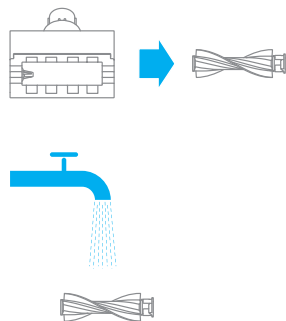

3. Après nettoyage de la brosse à roulette, laissez-la sécher complètement à la verticale dans un endroit bien aéré pendant au moins 24 heures.

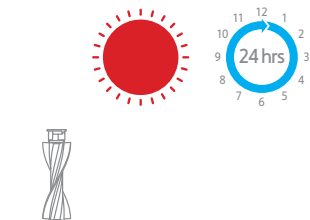

4. Dès que la brosse à roulette est sèche, réinstallez-la en suivant la procédure de démontage dans l'ordre inverse.



Aspirateur			
Modèle	VVA1	Tension de charge	Environ 3,5 heures
Tension de charge	30 V $\overline{---}$	Tension nominale	25,2 V $\overline{---}$
Puissance nominale	450 W	Capacité nominale	2500 mAh
Barre multi-brosses		Mini brosse électrique	
Modèle	AVB9	Modèle	DM002
Puissance nominale	40 W	Puissance nominale	20 W

Ce produit contient des batteries uniquement remplaçables par des techniciens qualifiés ou le service après-vente.
Ce produit contient des batteries non remplaçables.

En cas de dysfonctionnement de l'aspirateur, consultez le tableau ci-dessous.

Erreur	Cause possible	Solutions
L'aspirateur ne fonctionne pas	La batterie est déchargée ou faible.	Rechargez complètement l'aspirateur avant de reprendre votre utilisation.
	Le mode de protection contre la surchauffe se déclenche suite à une obstruction.	Attendez que l'aspirateur refroidisse, puis réactivez-le.
	L'orifice d'aspiration ou le conduit d'air est obstrué.	Retirez les débris susceptibles de bloquer l'orifice d'aspiration ou le passage de l'air.
La puissance d'aspiration est affaiblie	Le compartiment à poussière est rempli et/ou le filtre est obstrué.	Videz le compartiment à poussière et nettoyez l'ensemble filtre HEPA.
	L'accessoire est obstrué.	Retirez les débris susceptibles d'obstruer l'accessoire.
Le moteur fait un bruit anormal	L'orifice d'aspiration principal ou la tige de rallonge est obstrué(e).	Retirez les débris susceptibles de bloquer le suceur principal ou la tige de rallonge.
Le premier voyant est rouge après avoir allumé l'aspirateur	La batterie est endommagée.	Contactez le service après-vente pour assurer la maintenance.
Le premier voyant clignote en rouge quand l'aspirateur est en charge	Le chargeur n'est pas compatible.	Utilisez uniquement le chargeur d'origine pour recharger l'aspirateur.

Erreur	Cause possible	Solutions
Le voyant de batterie ne s'allume pas lorsque l'aspirateur est en charge	Le chargeur n'est pas connecté à l'aspirateur.	Assurez-vous que le chargeur est branché correctement.
	La batterie est complètement chargée et l'appareil est passé en mode veille.	L'aspirateur peut être utilisé normalement.
	Si le problème persiste après avoir écarté les deux possibilités ci-dessus.	Contactez le service après-vente qui vous aidera.
La batterie charge lentement	La température de la batterie est trop basse ou trop élevée.	Attendez que la température de la batterie revienne à un niveau normal, puis reprenez votre session de nettoyage.

Informations DEEE



Tous les produits portant ce symbole deviennent des déchets d'équipements électriques et électroniques (DEEE dans la Directive européenne 2012/19/UE) qui ne doivent pas être mélangés aux déchets ménagers non triés. Vous devez contribuer à la protection de l'environnement et de la santé humaine en apportant l'équipement usagé à un point de collecte dédié au recyclage des équipements électriques et électroniques, agréé par le gouvernement ou les autorités locales. Le recyclage et la destruction appropriés permettront d'éviter tout impact potentiellement négatif sur l'environnement et la santé humaine. Contactez l'installateur ou les autorités locales pour obtenir plus d'informations concernant l'emplacement ainsi que les conditions d'utilisation de ce type de point de collecte.

Importanti istruzioni disicurezza

Per evitare scosse elettriche, incendi e altre lesioni accidentali causate da un uso improprio, leggere attentamente questo manuale di istruzioni prima dell'uso.

Avvertenze

Questo dispositivo non può essere utilizzato da persone con disabilità fisiche, sensoriali o intellettuali e da persone senza esperienza e conoscenza pertinenti, compresi i bambini, a meno che non vi sia supervisione o guida di un tutore per garantirne l'utilizzo sicuro.

Ai bambini è vietato utilizzare o giocare con il dispositivo. Quando si utilizza il prodotto vicino a un bambino, è necessario prestare particolare attenzione; al bambino è vietato provvedere alla pulizia o alla manutenzione del dispositivo senza un tutore.

Non utilizzare su superfici esterne o bagnate. Utilizzare solo su superfici interne asciutte. Non toccare la spina o qualsiasi parte del dispositivo con le mani bagnate.

Verificare che la batteria al litio e il caricabatterie non siano danneggiati prima dell'uso. Per prevenire incendi, esplosioni o lesioni, non utilizzare l'aspirapolvere quando la batteria al litio o il caricabatterie sono danneggiati.

La barra multi-spazzola, la batteria, la biella in metallo e l'unità principale dell'aspirapolvere sono tutte parti sotto tensione. Non immergere in acqua né immergerlo in altri liquidi. Dopo la pulizia, assicurarsi che tutti i filtri siano completamente asciutti.

Evita i danni causati dalle parti mobili. Spegni l'aspirapolvere prima di pulire la barra multi-spazzola. La barra multi-spazzola, il contenitore per la polvere ed

il filtro devono essere tutti installati appropriatamente prima dell'uso dell'aspirapolvere.

Utilizzare solo il caricabatterie originale, non utilizzare un adattatore non ufficiale, poiché ciò potrebbe provocare l'incendio della batteria al litio.

Non utilizzare questa apparecchiatura per acqua, benzina e altri liquidi infiammabili o esplosivi, non inalare soluzioni tossiche come candeggina al cloro, ammoniacca, detersivi per fognature o altri liquidi.

È vietato utilizzare questo aspirapolvere per pulire la polvere di cartongesso, la brace del camino e la cenere e astenersi dall'inalare il fumo o bruciare materiali come carbone, mozziconi di sigaretta o fiammiferi. È vietato utilizzare l'aspirapolvere per pulire oggetti appuntiti come vetro, chiodi, viti, monete, altrimenti danneggerà l'aspirapolvere.

Non utilizzare l'aspirapolvere per raccogliere oggetti duri o taglienti, come vetro, unghie, viti o monete, che potrebbero danneggiarlo.

Tenere il flusso d'aria e le parti mobili del dispositivo lontano da capelli, indumenti larghi, dita e altre parti del corpo. Non puntare connettori metallici o altri accessori verso gli occhi, le orecchie o la bocca.

Non posizionare oggetti sul boccaglio. È vietato bloccare la bocca di aspirazione quando si utilizza l'aspirapolvere. Polvere, cotone idrofilo, capelli o altri oggetti possono indebolire il flusso d'aria. Pulirlo per tempo.

Non posizionare l'aspirapolvere sulla sedia, sul tavolo da pranzo e su altre superfici instabili per evitare danni all'aspirapolvere o danni all'utente. Quando l'aspirapolvere è rotto, danneggiato o funziona in modo anomalo, contattare il Servizio di Assistenza ufficiale autorizzata per lo smaltimento.

Caricare la batteria rispettando scrupolosamente le istruzioni contenute nel manuale. Se non viene

caricata correttamente entro l'intervallo di temperatura specificato, la batteria potrebbe danneggiarsi.

Utilizzare solo accessori e parti di ricambio approvati da Dreame.

Non utilizzare l'aspirapolvere prima che il raccogli polvere e il filtro siano installati in posizione.

Scollegare l'unità per lunghi periodi di tempo e prima della manutenzione o della riparazione.

Prestare particolare attenzione quando si utilizza la pulizia del prodotto.

Non installare, caricare o utilizzare il dispositivo all'aperto, in bagno o in piscina.

Avviso di pericolo di incendio, non applicare alcun prodotto aromatico al filtro di questo prodotto, poiché i prodotti chimici in tali prodotti sono infiammabili e causano l'incendio del prodotto.

Il prodotto è progettato esclusivamente per uso domestico.

Con la presente, Dreame Trading (Tianjin) Co.,Ltd. dichiara che questo apparecchio è conforme alle direttive applicabili e alle norme europee, nonché ai relativi emendamenti. Il testo completo della dichiarazione di conformità UE è disponibile al seguente indirizzo Internet: www.dreame-technology.com

Presentazione del prodotto

Nome componente

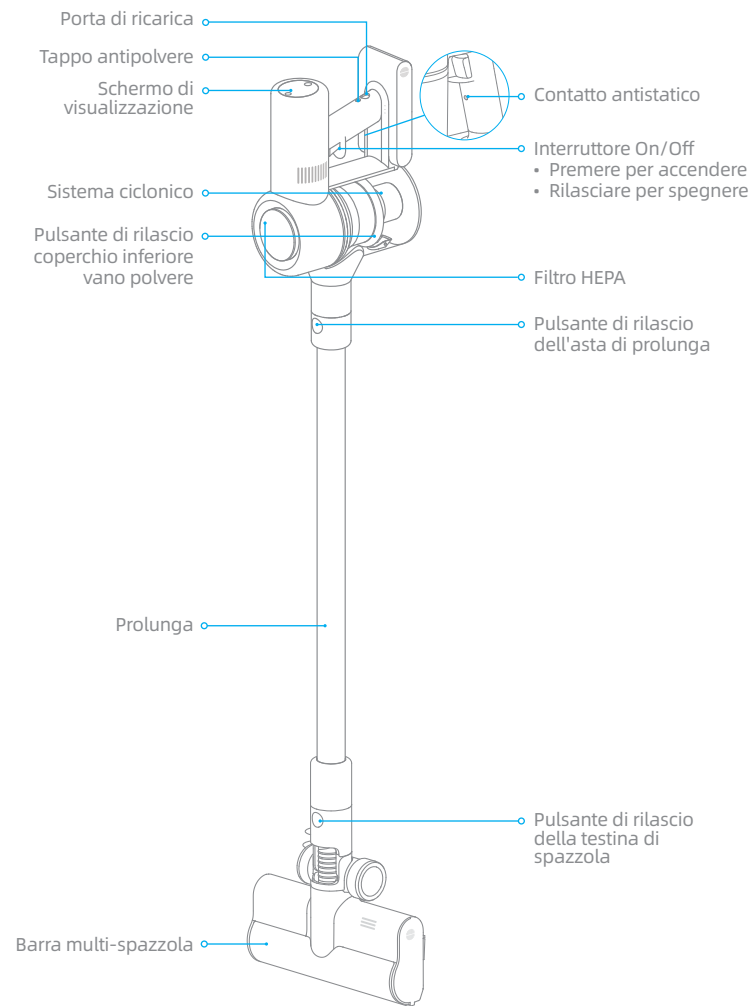

Presentazione del prodotto

Elenco accessori



Caricabatterie



Tubo flessibile elasticizzato



Ugello per fessure 2-in-1

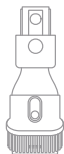

Ugello a spazzola 2-in-1



Prolunga

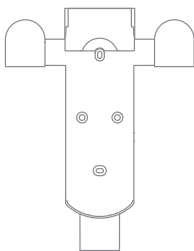

Supporto di ricarica e appoggio 2-in-1 (con 2 viti, 2 tasselli e adesivo del modello di montaggio)

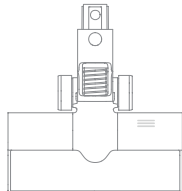

Barra multi-spazzola

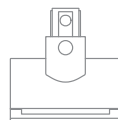

Mini spazzola elettrica

Installazione

Installazione degli accessori nell'aspirapolvere

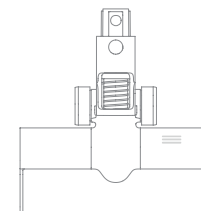

Promemoria: La specifica è solo di riferimento, il reale aspetto si basa sull'oggetto.

Installazione

Collegamento degli accessori

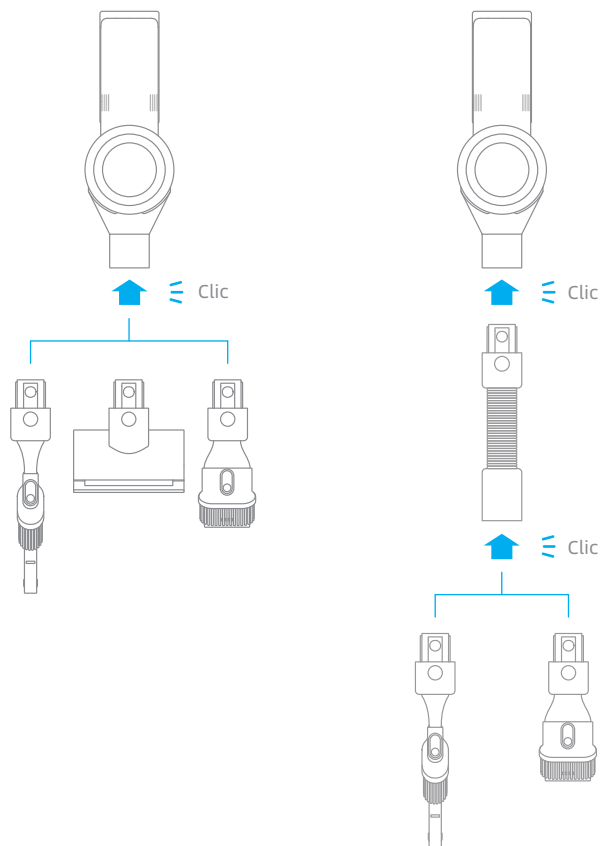

Installazione

Installazione del supporto di ricarica e appoggio 2-in-1

Il supporto di ricarica e appoggio 2-in-1 è un accessorio opzionale, che può essere installato in base alle proprie esigenze.

Il supporto di ricarica e appoggio 2-in-1 deve essere installato in un luogo fresco e asciutto con una presa elettrica nelle vicinanze. Prima di installarlo, assicurarsi che non siano presenti fili o tubi nello spazio di installazione direttamente dietro al supporto.

Posizionare l'adesivo di posizionamento sulla parete e mantenerlo parallelo al pavimento. Si consiglia di posizionare la parte inferiore dell'adesivo a una distanza non inferiore a 119 cm dal pavimento.

Utilizzare un trapano elettrico con una punta da 8 mm per praticare un foro su ciascun marcatore di foro sull'adesivo del modello di montaggio, quindi inserire un tassello in ciascun foro.

Allineare i fori di montaggio sul supporto di ricarica e appoggio 2-in-1 ai fori sulla parete, quindi fissare il supporto alla parete utilizzando le viti in dotazione.

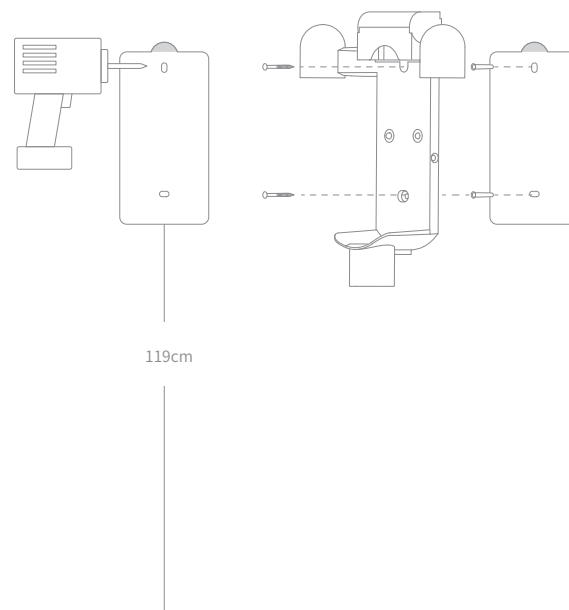

Ricarica

Caricare completamente l'aspirapolvere prima di utilizzarlo per la prima volta.

Nota:

- Non è possibile utilizzare l'aspirapolvere mentre viene ricaricato.
- L'operazione richiede circa 3,5 ore. L'aspirazione in modalità turbo per un periodo prolungato determina il riscaldamento della batteria, con conseguente aumento del tempo di ricarica. Lasciare raffreddare l'aspirapolvere per 30 minuti prima di caricarlo.
- Controllare il livello attuale della batteria sull'indicatore LED di stato della batteria o sullo schermo del display.

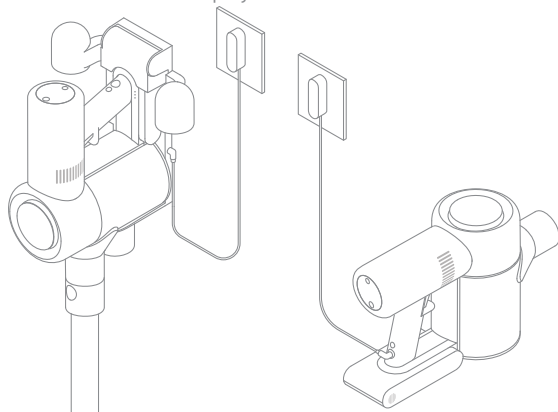

Indicatore di stato della batteria

- ● ☀ Batteria scarica
- ☀ ○ Batteria a metà
- ☀ ○ ○ Quasi carica
- ○ ○ Ricarica completata

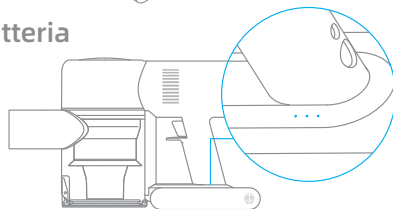

Quando l'aspirapolvere è completamente carico, l'indicatore si spegne dopo 5 minuti e viene attivata la modalità di risparmio energetico.

- Spento ☀ Intermittente ○ Acceso

Schermo di visualizzazione

Il numero sullo schermo del display rappresenta il livello attuale della batteria in percentuale durante la ricarica. Quando il numero diventa 100, la batteria è completamente carica.

Modalità d'utilizzo

Introduzione alle funzioni dello schermo

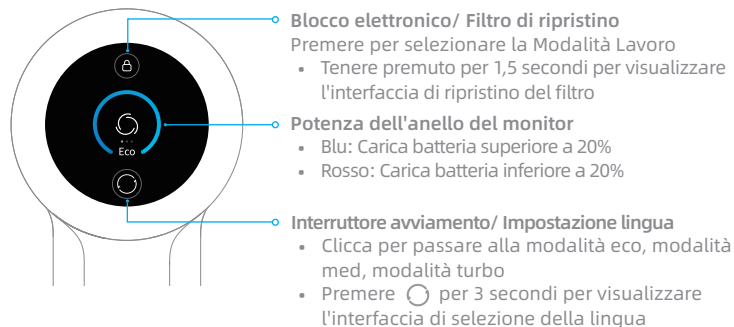

Nota: In presenza di una situazione anormale durante l'uso del dispositivo, lo schermo visualizzerà un messaggio rapido. Si devono seguire le indicazioni sullo schermo per mantenere le funzionalità invariate.

Impostazione lingua

E' possibile impostare la lingua del display con i seguenti metodi come si preferisce.

Premere  per 3 secondi per visualizzare l'interfaccia di selezione della lingua, premere  per scorrere tra la lista delle lingue, selezionare la lingua appropriata, e successivamente premere  per 3 secondi per salvare le impostazioni.



Nota: Se non viene eseguita nessuna operazione per oltre 5 secondi, avverrà l'uscita automatica dall'interfaccia di impostazione della lingua, e il display si spegnerà.

Modalità d'utilizzo

Modalità Pulizia

Ci sono due modalità di lavoro per l'aspirapolvere, che possono essere selezionate a secondo delle proprie esigenze.

Modalità 1: Modalità Pulizia Discontinua

Tenere premuto il tasto dell'aspirapolvere per avviare il lavoro, e rilasciarlo per arrestarlo immediatamente.

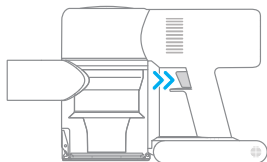

Modalità 2: Modalità Pulizia Continua (blocco elettronico)

In modalità standby, premere il tasto di blocco elettronico per passare alla modalità di pulizia continua, quindi premere brevemente l'interruttore per mettere l'aspirapolvere in Modalità Pulizia Continua. Usare il blocco elettronico per non usare troppo le tue dita ed evitare un affaticamento causato tenendo premuto l'interruttore.

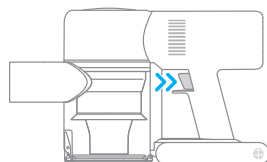

Nota:

- In questa modalità, premere brevemente il tasto per sospendere l'operazione o riavviarla nuovamente, e la modalità di lavoro dell'aspirapolvere non cambierà.
- Premere il blocco elettronico nuovamente per abbandonare la Modalità Pulizia Continua.

Modalità d'utilizzo

Uso degli accessori

Barra multi-spazzola

Adatto per la pulizia di tappeti a pelo medio e corto. Può essere utilizzato anche per la pulizia di piastrelle e pavimenti.

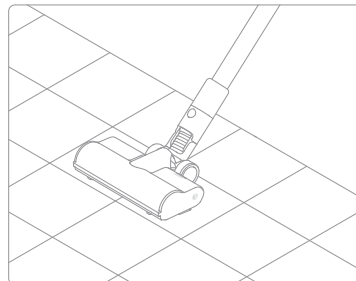

Nota: La barra multi-spazzola può anche essere installata direttamente sul dispositivo.

Mini spazzola elettrica

Per aspirare sporco, peli di animali domestici e altri residui ostinati da divani, biancheria da letto e altre superfici in tessuto.

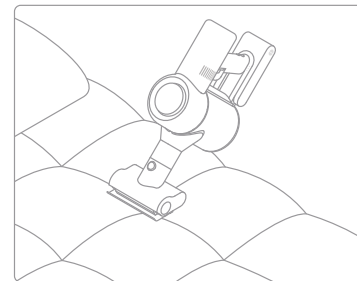

Nota: Si raccomanda di non aspirare superfici facilmente impigliabili, come la seta.

Ugello a spazzola 2-in-1

Per aspirare tende, divani, interni di veicoli, tavolini da caffè e così via.

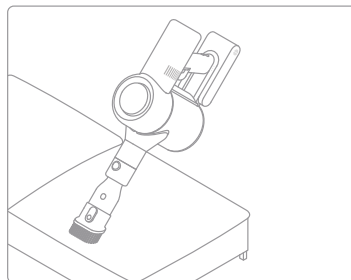

Ugello per fessure 2-in-1

Consente di aspirare in fessure, angoli di porte e finestre, scale e altri punti difficili da raggiungere.

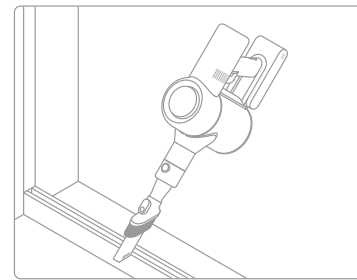

Modalità d'utilizzo

Tubo flessibile elasticizzato

Adatto per la pulizia di angoli difficili da raggiungere come cassetti, interni di veicoli, fondi di divani, ecc.

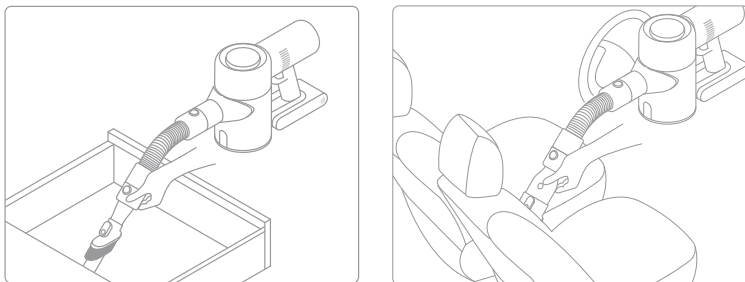

Nota:

- Se una delle parti rotanti si blocca, l'aspirapolvere potrebbe spegnersi automaticamente. Eliminare eventuali corpi estranei intrappolati, quindi riprendere l'uso.
- Quando della batteria si surriscalda, l'aspirapolvere si spegne automaticamente. Attendere che la temperatura della batteria torni alla normalità, quindi riprendere l'utilizzo.

Modalità d'utilizzo

In presenza di una situazione anormale durante l'uso del dispositivo, lo schermo visualizzerà un messaggio rapido. Si devono seguire le indicazioni sullo schermo per mantenere le funzionalità invariate.



Condotto dell'aria bloccato

Condotto dell'aria bloccato

Controllare se il raccogli-polvere, il tubo in fibra di carbonio e la barra multi-spazzola siano bloccati.



Pulire il pennello

Pulizia della spazzola

Fare riferimento al manuale di manutenzione [Ugello rullo morbido] per pulire il materiale in fibra e i peli avvolti attorno alla spazzola rullo.



Sostituire il filtro

Sostituire il filtro

Fare riferimento al manuale di manutenzione [Pulizia del filtro HEPA] per rimuovere il filtro e sostituirlo.



Filtro di ripristino (5 s)

Reset del filtro

Premere  per 5 secondi per accedere alla schermata del conto alla rovescia del reset del filtro. Quando appare sullo schermo, esso indica che il reset è stato completato.



Batteria scarica

Batteria scarica

Si prega di ricaricare il prima possibile.



La batteria è scarica

La batteria è scarica

Ricaricarla tempestivamente.



Surriscaldamento della batteria

Surriscaldamento della batteria

Prima di riprendere l'utilizzo, attendere che la temperatura della batteria torni alla normalità.



Errore

Contattare il servizio di assistenza post-vendita per la manutenzione.

Precauzioni di manutenzione

1. Utilizzare sempre parti originali per evitare che la garanzia decada.
2. Se il filtro o l'ugello si intasa, l'aspiratore smette di funzionare poco dopo l'accensione. Per ripristinare il normale funzionamento, pulire il filtro o l'ugello.
3. Se l'aspirapolvere non viene utilizzato per un lungo periodo, ricaricarlo completamente, scollegarlo dalla presa di corrente, quindi conservarlo in un ambiente fresco e a bassa umidità, lontano dalla luce diretta del sole. Per evitare di scaricare eccessivamente la batteria, ricaricare l'aspirapolvere almeno una volta ogni tre mesi.

Pulizia dell'aspirapolvere

Pulire l'aspirapolvere con un panno morbido e asciutto.

Pulizia del vano polvere

Dell'aspirapolvere si riduce se il vano polvere si riempie fino al segno "MAX". Per ripristinare le prestazioni, svuotare il vano polvere tempestivamente.

1. Premere il pulsante di rilascio del coperchio inferiore del vano polvere, quindi svuotare il contenuto.

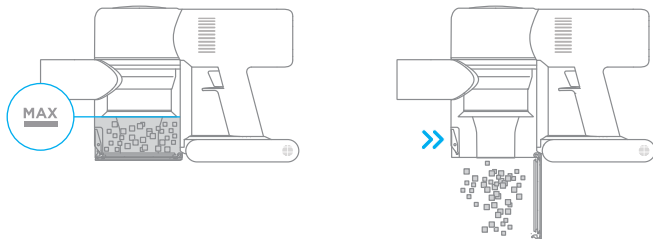

2. Pulire il raccogli polvere: utilizzare un panno asciutto o un tovagliolo di carta per rimuovere la polvere interna.

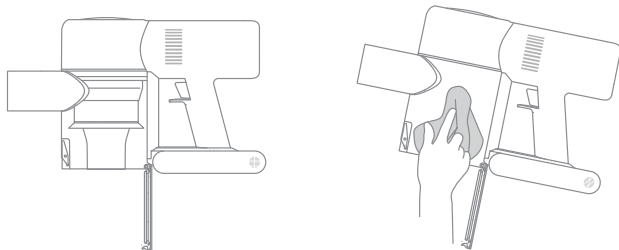

Pulizia del sistema ciclonico

1. Ruotare il sistema ciclonico nella direzione mostrata per sbloccarlo, quindi rimuoverlo.

Nota: Utilizzare l'ugello per fessure 2-in-1 per rimuovere il componente del sistema a ciclone. Ruotare l'ugello nella direzione mostrata in figura per una pulizia accurata.

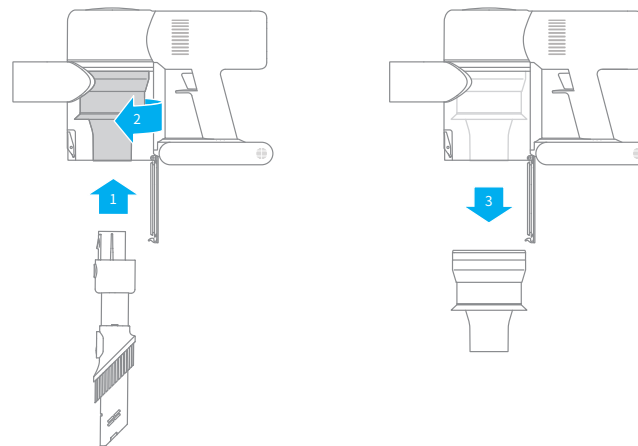

2. Sciacquare il componente del sistema a ciclone con acqua finché non è pulito. Asciugarlo completamente.

Nota: Tenerlo in un luogo ventilato o fresco per almeno 24 ore.

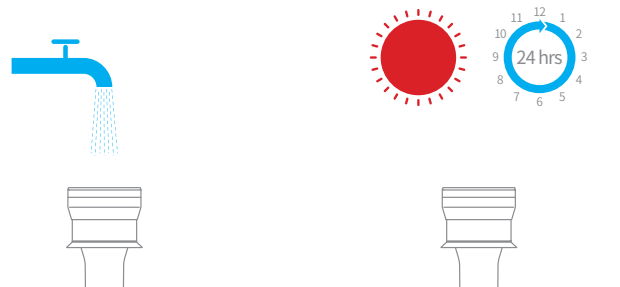

Cura e manutenzione

Pulizia del filtro HEPA

1. Appoggiare l'aspirapolvere su una superficie piana in modo che sia stabile, quindi girare il coperchio del filtro HEPA nella direzione indicata e rimuovere il filtro HEPA.

Nota: Rimuovere il cuscinetto in schiuma incorporato prima di pulire il filtro HEPA. Sciacquare il filtro HEPA e il cuscinetto in schiuma con acqua corrente.

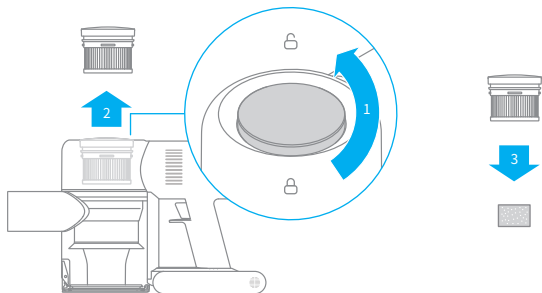

2. Risciacquare il filtro HEPA e il cuscinetto in schiuma con acqua corrente. Per rimuovere completamente tutta la polvere intrappolata nel filtro, ruotare il filtro HEPA di 360 gradi durante il risciacquo. Picchiettare leggermente il filtro contro il lavandino più volte per rimuovere tutti gli accumuli. Lasciare il filtro HEPA in un luogo ben ventilato e fresco per farlo asciugare completamente.

Nota: Far asciugare completamente il filtro (almeno 24 ore) prima di reinstallarlo.

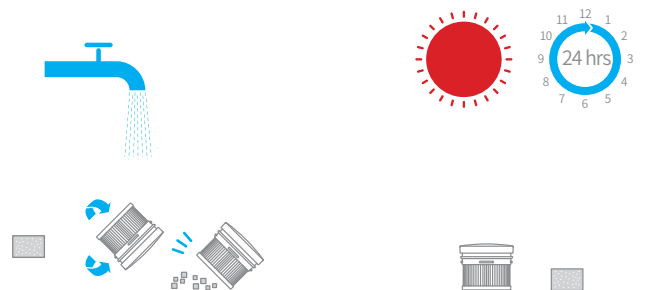

Cura e manutenzione

Pulire la barra multi-spazzola

1. Ruotare il blocco in senso antiorario finché non si ferma, e rimuovere la spazzola a rullo dalla spazzola.

2. Utilizzare le forbici per tagliare i peli e le fibre che rimangono bloccati nella spazzola a rullo. Rimuovere la polvere dalla tacca e dal coperchio trasparente con un panno asciutto o un tovagliolo di carta. Asciugarlo bene prima dell'uso.

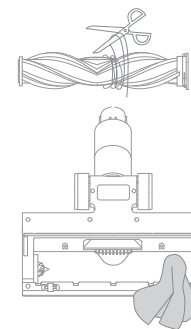
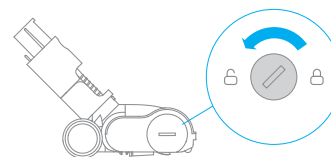

3. Quando è sporco, sciacquare la spazzola a rullo con acqua pulita finché non è pulita.

4. Quando si asciuga, posizionare la spazzola a rullo in posizione verticale e lasciarla asciugare per almeno 24 ore.

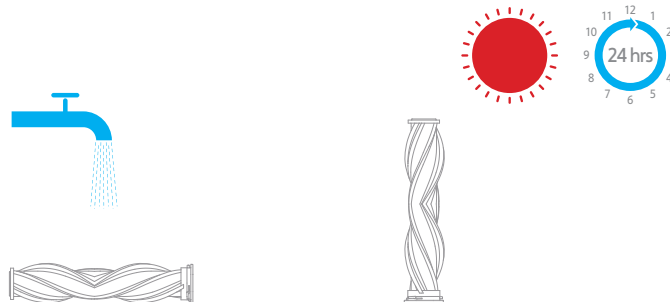

Cura e manutenzione

Pulizia della mini spazzola elettrica

1. Usare una moneta per ruotare il blocco in senso antiorario finché non si sente un clic.

Nota: Si consiglia di fare la pulizia dopo ogni utilizzo.



2. Dopo aver sbloccato la spazzola a rullo, rimuoverla dalla mini spazzola elettrica, quindi sciacquare e pulire la spazzola a rullo.

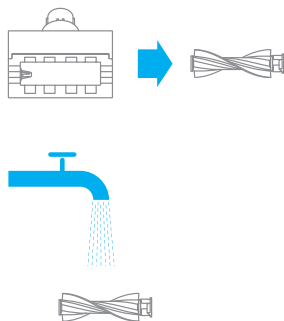

3. Dopo il lavaggio, lasciare asciugare completamente la spazzola a rullo mantenendola in posizione verticale in un'area ben ventilata per almeno 24 ore.

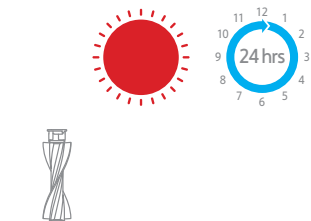

4. Quando è asciutta, reinstallare la spazzola a rullo seguendo a ritroso le istruzioni fornite per lo smontaggio.



Specifiche tecniche

Aspirapolvere			
Modello	VVA1	Tempo di ricarica	Circa 3,5 ore
Tensione di ricarica	30 V ~	Tensione nominale	25,2 V ~
Potenza nominale	450 W	Capacità nominale	2500 mAh
Barra multi-spazzola		Mini spazzola elettrica	
Modello	AVB9	Modello	DM002
Potenza nominale	40 W	Potenza nominale	20 W

Questo prodotto contiene batterie che possono essere sostituite solo da un tecnico qualificato o da un centro di assistenza post-vendita.
Questo prodotto contiene batterie non sostituibili.

Domande Frequenti

Se l'aspirapolvere non funziona correttamente, fare riferimento alla tabella di risoluzione dei problemi riportata di seguito.

Errore	Possibile causa	Soluzioni
L'aspirapolvere non funziona	La batteria è completamente o quasi scarica.	Caricare completamente l'aspirapolvere, quindi riprendere l'uso.
	Entra in modalità di protezione da surriscaldamento attivata da un'ostruzione.	Attendere che l'aspirapolvere si raffreddi, quindi riattivarlo.
	La bocchetta di aspirazione o il passaggio dell'aria è ostruito.	Rimuovere eventuali ostruzioni dalla bocchetta di aspirazione o dal passaggio dell'aria.
La potenza di aspirazione è diminuita	Il vano polvere è pieno e/o il filtro è intasato.	Svuotare lo scomparto raccogli polvere e pulire il filtro HEPA.
	L'accessorio è ostruito.	Eliminare eventuali ostruzioni nell'accessorio.
Il motore emette un rumore strano	La bocchetta di aspirazione principale o l'asta di prolunga è ostruita.	Rimuovere le ostruzioni dalla bocchetta di aspirazione principale o dall'asta di prolunga.
La prima spia è rossa dopo l'accensione dell'aspirapolvere	La batteria è danneggiata.	Contattare il servizio di assistenza post-vendita per la manutenzione.
La prima spia lampeggia in rosso durante la ricarica dell'aspirapolvere	Il caricabatterie non è compatibile.	Per ricaricare l'aspirapolvere, utilizzare esclusivamente il caricabatterie originale.

Domande Frequenti

Errore	Possibile causa	Soluzioni
La spia della batteria non si accende durante la ricarica	Il caricabatterie non è collegato all'aspirapolvere.	Assicurarsi che il caricabatterie sia collegato correttamente.
	La batteria è completamente carica e si è avviata la modalità di risparmio energia.	È possibile utilizzare l'aspirapolvere normalmente.
	Se il problema persiste anche dopo aver escluso le due ipotesi indicate in precedenza.	Contattare il servizio post-vendita per ottenere assistenza.
La batteria si ricarica lentamente	La temperatura della batteria è troppo bassa o troppo alta.	Attendere che la temperatura della batteria torni alla normalità, quindi riprendere l'utilizzo.

Informazioni RAEE



Tutti i prodotti contrassegnati da questo simbolo sono rifiuti di apparecchiature elettriche ed elettroniche (RAEE in base alla direttiva 2012/19/UE) che non devono essere smaltiti assieme a rifiuti domestici non differenziati. Al contrario, è necessario proteggere l'ambiente e la salute umana consegnando i rifiuti a un punto di raccolta autorizzato al riciclaggio di rifiuti di apparecchiature elettriche ed elettroniche, predisposto dalla pubblica amministrazione o dalle autorità locali. Lo smaltimento e il riciclaggio corretti aiutano a prevenire conseguenze potenzialmente negative all'ambiente e alla salute umana. Contattare l'installatore o le autorità locali per ulteriori informazioni sulla sede e per i termini e le condizioni di tali punti di raccolta.

Instrucciones de seguridad importantes

Antes de utilizar este electrodoméstico, lea todas las instrucciones y etiquetas de advertencia incluidas en este manual y en la Máquina, para evitar descargas eléctricas, incendios y otras lesiones accidentales causadas por el uso incorrecto.

Advertencia

Este aparato no puede ser utilizado por personas con limitaciones físicas, sensoriales o mentales, o sin experiencia y conocimiento (niños incluidos), a menos que sean supervisados y reciban instrucciones sobre el uso seguro de la máquina por parte de un adulto responsable de su seguridad y entiendan los riesgos que implicados.

No permita que la máquina se utilice como un juguete, se debe vigilar a los niños para asegurarse de que no juegan con la máquina. Preste mucha atención si es utilizada cerca o por niños o se utiliza cerca de ellos. Se prohíbe que los niños realicen la limpieza y el mantenimiento de la máquina sin supervisión.

Esta máquina está diseñada para uso doméstico exclusivamente. No la utilice en el exterior ni sobre superficies mojadas. No manipule ningún componente ni el enchufe con las manos mojadas.

Revise la batería de litio y el cargador antes de usarlos. Para evitar incendios, explosiones o lesiones, no use la aspiradora cuando la batería de litio o el cargador estén dañados.

El barra de cepillo múltiple, la batería, la biela metálica y la unidad principal de la aspiradora son partes energizadas. No lo sumerja en agua ni lo ponga en otros líquidos. Después de la limpieza diaria, asegúrese

de que todos los filtros estén completamente secos.

Evite lesiones causadas por piezas móviles. Apague la aspiradora antes de limpiar la barra de cepillo múltiple. La barra de cepillo múltiple, el depósito de polvo y el filtro deben estar instalados correctamente antes de usar la aspiradora.

Use solo el cargador original, no use un adaptador no oficial, ya que otro tipo de cargador puede provocar que la batería de litio se incendie.

No utilice la aspiradora para recoger agua, ni para aspirar gasolina u otros líquidos inflamables o explosivos. No recoja líquido tóxico como cloro, amoníaco, limpiadores de alcantarillas u otros líquidos.

Está prohibido usar esta aspiradora para limpiar polvo sobre paneles de yeso, cenizas de chimenea y ceniza, no aspire nada que esté en llamas o desprenda humo como, por ejemplo, carbón, cigarrillos, cerillas o cenizas incandescentes. Está prohibido usar la aspiradora para limpiar objetos afilados como vidrio, clavos, tornillos, monedas, de lo contrario, dañará la aspiradora.

No utilice el aspirador para recoger objetos afilados o duros, como vidrio, clavos, tornillos o monedas, que puedan dañar la máquina.

Evite que el pelo, la ropa, los dedos o cualquier otra parte del cuerpo entre en contacto con las aberturas o las piezas móviles. No apunte con la manguera, la empuñadura o los accesorios a los ojos u orejas, ni se los meta en la boca.

No introduzca ningún objeto en las aberturas de la máquina. No utilice la máquina si alguna abertura está bloqueada; manténgalo limpio de polvo, pelusa, pelo o cualquier otra sustancia que pueda reducir el flujo de aire.

No coloque la aspiradora sobre la silla, la mesa del comedor y otras superficies inestables para evitar daños a la aspiradora o daños al usuario. No utilice

la máquina si no funciona correctamente, ha recibido un golpe, se ha caído o ha sufrido daños. Póngase en contacto con el servicio de Atención al Cliente de Dreame, no desmonte la máquina.

Cargue la batería siguiendo estrictamente las instrucciones del manual. Si no se carga adecuadamente dentro del rango de temperatura especificado, la batería puede dañarse.

Utilice únicamente accesorios y piezas de repuesto aprobados por Dreame.

No use el aspirador antes de que el depósito de polvo y el filtro estén instalados en su lugar.

Desconecte el cargador cuando no se utilice durante períodos prolongados y antes de realizar labores de mantenimiento.

Preste atención mientras limpia en escaleras.

No instale, cargue ni use este aparato en el exterior, en el baño o alrededor de la piscina.

Alerta de incendio, no aplique ninguna fragancia o producto perfumado al filtro de este aparato. Las sustancias químicas en este tipo de productos son conocidas por ser inflamables y pueden causar que el aparato se incendie.

Lea y guarde estas instrucciones.

Nosotros, Dreame Trading (Tianjin) Co.,Ltd., por la presente, declaramos que el equipo cumple con las Directivas y Normas Europeas aplicables y las enmiendas. Encontrará el texto completo de la declaración de conformidad de la UE en esta dirección de Internet: www.dreame-technology.com

Descripción general del producto

Nombre del componente

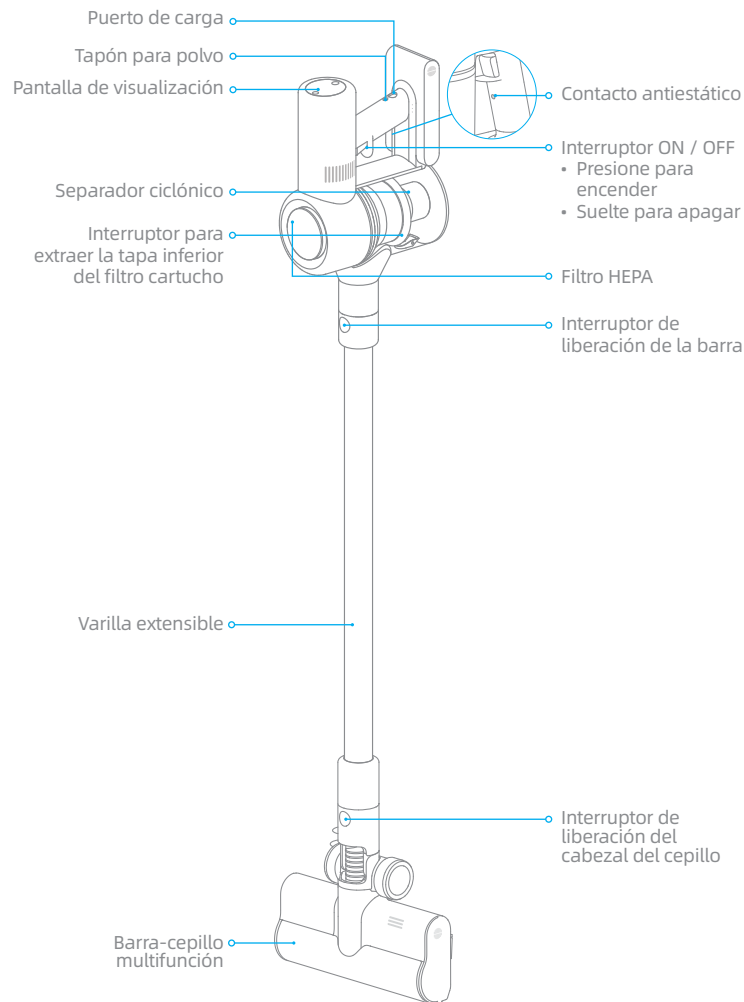

Descripción general del producto

Lista de accesorios



Cargador



Manguera



Cabeza de succión
plana 2 en 1

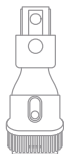

Boquilla combinada
(2 en 1)



Varilla extensible

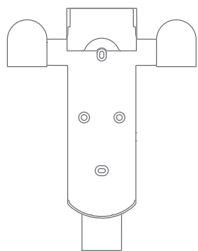

Soporte de carga y
almacenamiento 2 en 1
(incluye 2 tornillos, 2 tacos
y una plantilla de montaje
adhesiva)

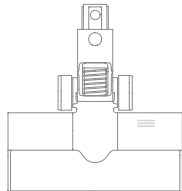

Barra-cepillo
multifunción

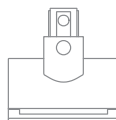

Minicepillo
eléctrico

Montaje

Instalar los accesorios en la aspiradora

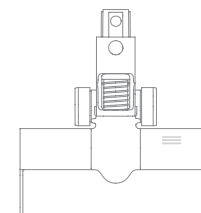

Nota: La imagen es solo de referencia, el objeto real no necesariamente se relaciona con la imagen.

Montaje

Diagrama para el montaje de accesorios

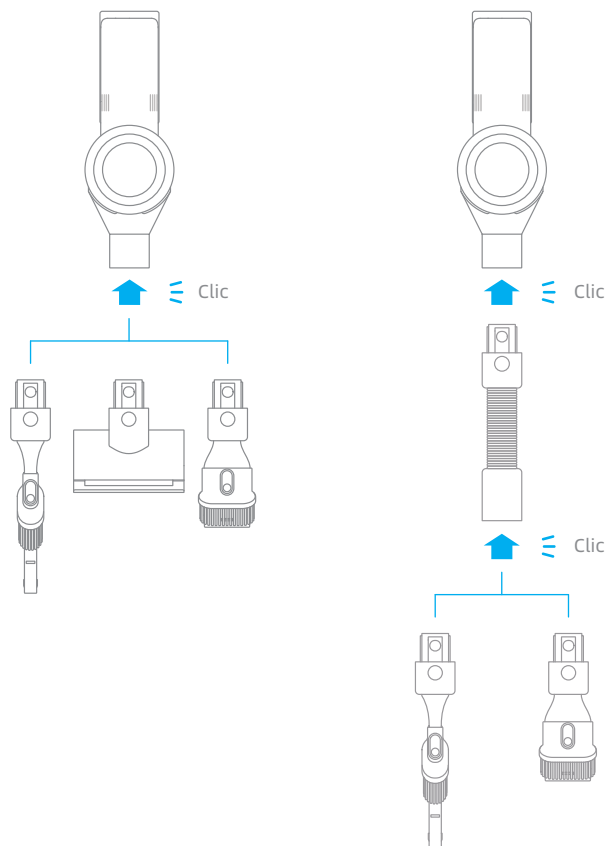

Montaje

Montar el soporte de carga y almacenamiento (2 en 1)

El soporte de carga y almacenamiento (2 en 1) es un accesorio opcional, puede montarlo según sus necesidades.

El soporte de carga y almacenamiento (2 en 1) debe ser instalado en un lugar fresco y seco, con un enchufe cercano. Antes de instalarlo, asegúrese de que no haya ningún otro objeto donde se montaría el soporte.

El lado inferior de la pegatina de la plantilla de montaje debe estar nivelado y, al menos, a 119 cm del suelo.

Utilice un taladro eléctrico con una broca de 8 mm para hacer un orificio en cada marcador de la pegatina de la plantilla de montaje y, a continuación, inserte un taco en cada orificio.

Alinee los orificios de montaje del soporte de carga y almacenamiento 2 en 1 con los orificios de la pared y, a continuación, fije el soporte a la pared con los tornillos incluidos.

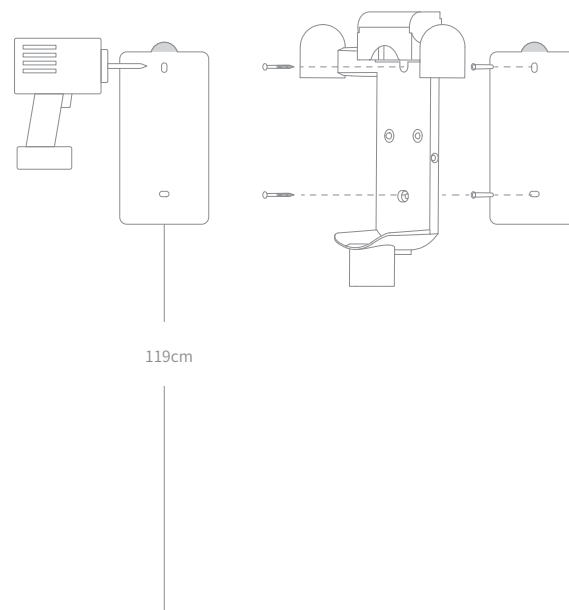

Carga

Cargue completamente la aspiradora antes de usarla por primera vez.

Nota:

- El aspirador no se puede usar mientras se está cargando.
- Esto puede tardar unas 3,5 horas. Si se aspira en modo turbo durante un período prolongado, la batería se calentará. Se recomienda dejar que el aspirador se enfríe durante 30 minutos antes de cargarlo de nuevo.
- Se puede conocer el nivel actual de la batería a través del indicador LED de estado de batería o en la pantalla.

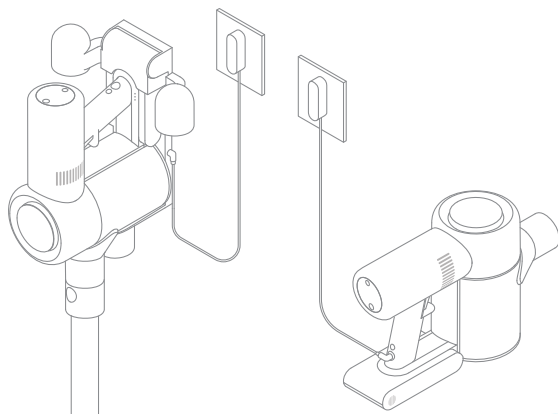

Indicador LED del estado de la batería

- ● ☀ Batería baja
- ☀ ○ Batería media
- ☀ ○ ○ Casi cargada
- ○ ○ Totalmente cargada



Una vez que el aspirador esté completamente cargado, el indicador se apagará 5 minutos más tarde y el aspirador entrará en el modo de ahorro de energía.

- Apagado ☀ Intermitente ○ Encendido

Pantalla de visualización

Durante la carga, el número en la pantalla representa el nivel actual de la batería en porcentaje. Cuando el número llega a 100, la batería está completamente cargada.

Modo de Uso

Indicaciones de las funciones de pantalla

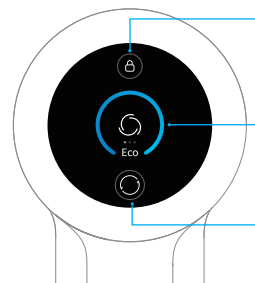

- **Bloqueo electrónico/ Reemplazar el filtro**
Pulse para cambiar el modo
 - Mantenga pulsado durante 1,5 segundos para acceder a la interfaz de reinicio del filtro
- **Monitorización del nivel de batería**
 - Azul: El nivel de batería es superior al 20%
 - Rojo: El nivel de batería es inferior al 20%
- **Cambio de velocidad/ Ajuste de idioma**
 - Pulse para cambiar al modo eco, modo med, modo turbo
 - Mantenga pulsado durante 3 segundos para acceder a la interfaz de selección de idioma

Nota: Si la aspiradora no funciona con normalidad, en la pantalla aparecerá un mensaje de error. Consulte la tabla siguiente para encontrar la solución al problema en función del mensaje de error.

Ajuste de idioma

Puede ajustar el idioma para los avisos de la pantalla siguiendo estas instrucciones: Mantenga pulsado durante 3 segundos para acceder a la interfaz de selección de idioma, pulse para desplazarse por la lista de idiomas, seleccione el idioma apropiado y mantenga pulsado durante 3 segundos para guardar el idioma seleccionado.

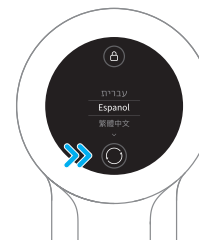

Nota: Si no realiza ninguna operación durante más de 5 segundos, sale automáticamente de la interfaz de configuración de idioma y se apaga la información de la pantalla.

Modo de Uso

Modo de limpieza

El aspirador incluye dos modos de trabajo que se pueden seleccionar según sus necesidades de limpieza.

Modo 1: Modo de limpieza discontinua

Mantenga pulsado el interruptor de la aspiradora para comenzar a funcionar y suéltelo para que se detenga.

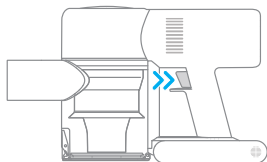

Modo 2: Modo de limpieza continua (bloqueo electrónico)

En el modo de reposo, pulse la tecla de bloqueo electrónico para cambiar al modo de limpieza continua y luego pulse brevemente el interruptor para que la aspiradora entre en el modo de limpieza continua.

Use la función de bloqueo electrónico para liberar sus dedos y evitar el cansancio causado por mantener pulsado el interruptor.

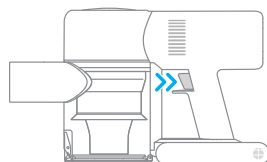

Nota:

- En este modo, puede pausar o comenzar de nuevo pulsando brevemente el interruptor. El modo de trabajo de la aspiradora no cambiará.
- Vuelva a pulsar el bloqueo electrónico para salir del modo de limpieza continua.

Modo de Uso

Uso de los diferentes accesorios

Barra-cepillo multifunción

Apta para limpiar alfombras de pelo mediano/corto, azulejos y pisos en general.

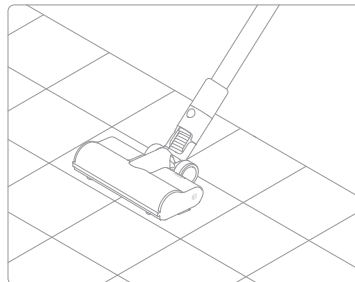

Nota: El cepillo todo-terreno se puede conectar directamente a la aspiradora.

Minicepillo eléctrico

Para aspirar la suciedad, los pelos de mascota y otros restos resistentes de los sofás, la ropa de cama y otras superficies de tela.

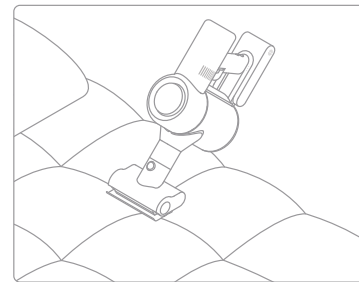

Nota: No se recomienda pasar la aspiradora por superficies que puedan engancharse, como la seda.

Boquilla combinada (2 en 1)

Para aspirar cortinas, sofás, teclados, techos, interiores de vehículos, mesas de café, etc.

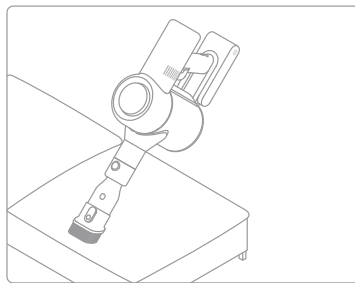

Cabeza de succión plana 2 en 1

Adecuada para aspirar grietas, esquinas de puertas y ventanas, escaleras y otros lugares de difícil acceso.

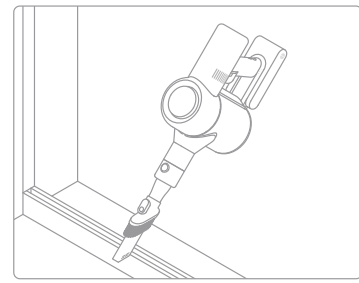

Modo de Uso

Manguera

Apto para limpiar rincones de difícil acceso como cajones, interiores de vehículos, debajo de sofás, etc.

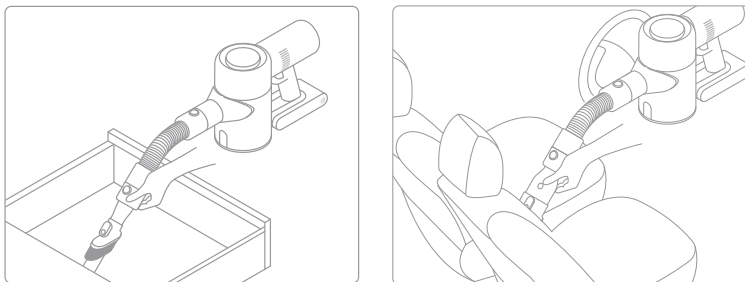

Nota:

- Si alguna pieza giratoria se queda atascada, la aspiradora podría apagarse de forma automática. Extraiga los objetos extraños que se hayan quedado atascados y reanude el uso.
- Si la batería funciona a temperaturas demasiado elevadas, la aspiradora se apagará automáticamente. Espere a que la temperatura de la batería vuelva a ser normal y, a continuación, reanude el uso.

Modo de Uso

Si la aspiradora no funciona con normalidad, en la pantalla aparecerá un mensaje de error. Consulte la tabla siguiente para encontrar la solución al problema en función del mensaje de error.



Conducto de aire bloqueado

Compruebe si el compartimento para polvo, la varilla de extensión y la boquilla del rodillo suave están bloqueados.



Limpiar el cepillo

Consulte la sección del manual de mantenimiento [rodillo suave] para limpiar el material de fibra y los pelos envueltos en el cepillo de rodillo.





Reemplazar el filtro

Consulte la sección del manual de mantenimiento [limpieza del filtro hepa] para extraer el filtro y reemplazarlo.



Colocar el filtro

Mantenga pulsado  durante 5 segundos para acceder a la pantalla de la cuenta atrás del restablecimiento de filtro. Cuando  aparece en la pantalla, indica que se ha colocado con éxito.



Batería baja

Cargue la batería lo antes posible.



La batería se está agotando

Cargue la batería lo antes posible.



Sobrecalentamiento de la batería

Espere a que la temperatura de la batería se normalice antes de reanudar el uso.



Error

Póngase en contacto con el servicio posventa para concertar una cita de mantenimiento.

Cuidado y mantenimiento

Advertencia

1. Utilice siempre piezas originales para evitar que se anule la garantía.
2. Si el filtro o la boquilla se obstruye, el aspirador dejará de funcionar poco después de encenderse. Para restaurar la funcionalidad, limpie el filtro o la boquilla.
3. Si no va a utilizar la aspiradora durante un largo periodo de tiempo, cárguela completamente, desenchúfela de la corriente y guárdela en un lugar fresco, seco y protegida de la luz solar. Para evitar que la batería se descargue en exceso, recargue la aspiradora al menos una vez cada tres meses.

Limpeza de la aspiradora

Limpe la aspiradora con un paño seco y suave.

Limpeza del compartimento para el polvo

Reduzca en caso de que el compartimento para el polvo esté lleno y alcance la marca de "MAX". Para que recupere su rendimiento, vacíe el compartimento para el polvo de manera oportuna.

1. Pulse el interruptor para extraer la tapa inferior del compartimento de polvo y vacíe el contenido.

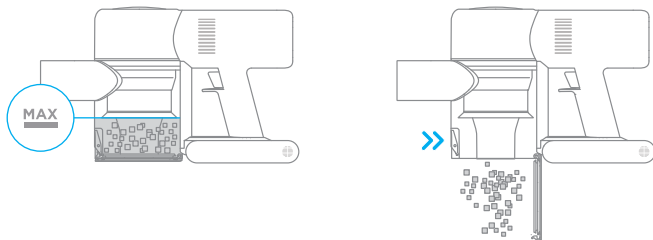

2. Limpiar el depósito de polvo: use un paño seco o una toalla de papel para quitar el polvo de la pared interior del depósito de polvo.

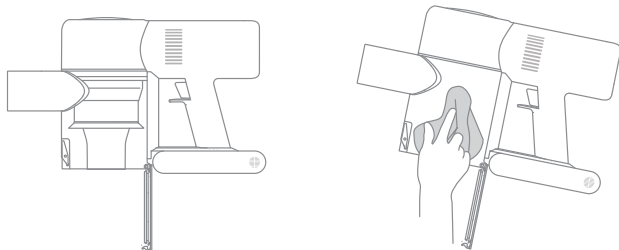

Cuidado y mantenimiento

Limpeza del conjunto del ciclón

1. Gire el conjunto del ciclón en la dirección ilustrada para desbloquearlo y, a continuación, retire el conjunto del ciclón.

Nota: Utilice la cabeza de succión plana 2 en 1 para quitar el separador ciclónico de la carcasa. Gire la boquilla en la dirección mostrada en el diagrama para lograr una limpieza profundamente.

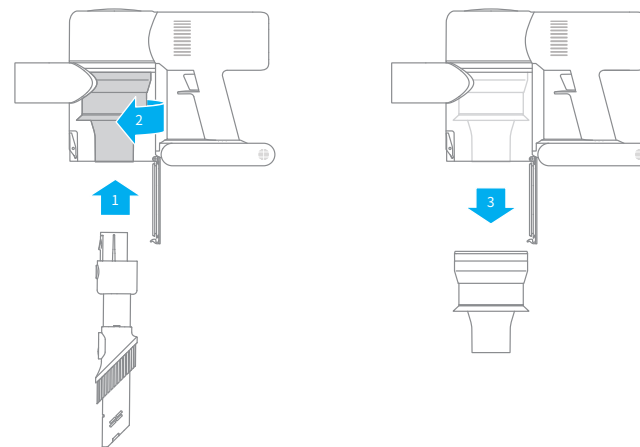

2. Enjuague el conjunto del ciclón con agua hasta que esté limpio. Para un buen secado manténgalo en un lugar ventilado o fresco durante al menos 24 horas. Una vez seco, vuelva a instalar el conjunto del ciclón.

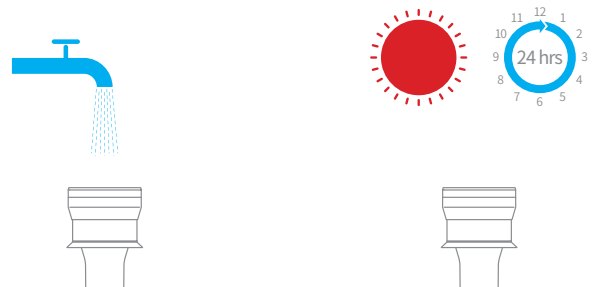

Cuidado y mantenimiento

Limpeza del filtro HEPA

1. Coloque el aspirador firmemente sobre una superficie plana, luego gire la cubierta del conjunto del filtro HEPA en la dirección indicada y retire el conjunto.

Nota: Retire la almohadilla de espuma incorporada antes de limpiar el conjunto del filtro HEPA.

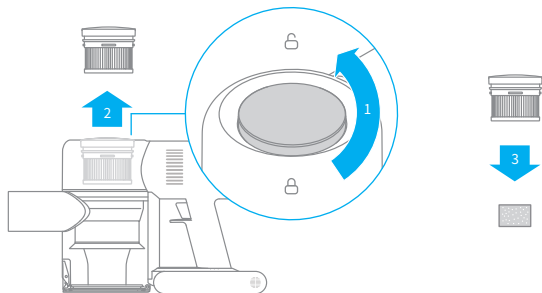

2. Enjuague el filtro HEPA y la almohadilla de espuma con agua. Para eliminar totalmente el polvo atrapado en el filtro, gire el filtro HEPA 360 grados durante el enjuague. Golpee ligeramente el filtro contra el fregadero varias veces para confirmar que no hay suciedad restante. Mantenga el filtro HEPA en un lugar fresco y bien ventilado para que se seque completamente.

Nota: Seque completamente el filtro (al menos 24 horas) antes de volver a instalarlo.

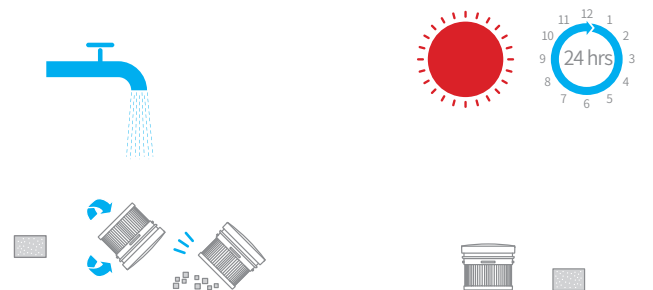

Cuidado y mantenimiento

Limpeza de la barra de cepillos múltiples

1. Gire el bloqueo en sentido antihorario hasta que se detenga, luego retire el cepillo de rodillo de la barra del cepillo.

2. Utilice una tijera para separar y cortar los pelos y fibras que se atascan en la punta de la barra del cepillo. Quite el polvo de la muesca y la cubierta transparente con un paño seco o una toalla de papel. Séquelas completamente antes de usar.

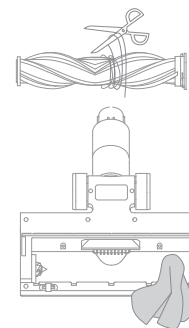
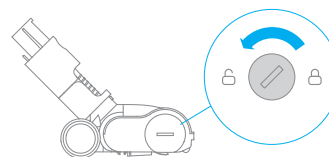

3. Cuando el cepillo de rodillo está sucio, enjuáguelo con agua limpia hasta que esté limpio.

4. Coloque el cepillo de rodillo en posición vertical durante al menos 24 horas hasta que esté completamente seco.

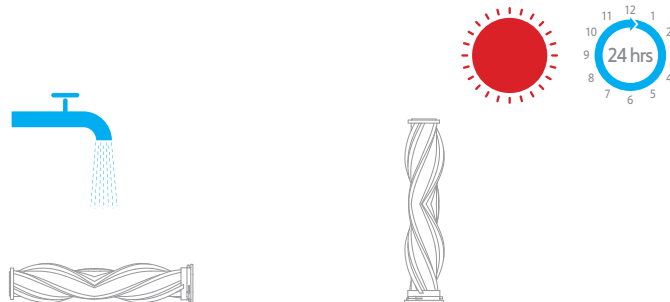

Cuidado y mantenimiento

Limpeza del minicepillo eléctrico

1. Utilice una moneda para girar el cierre en sentido contrario a las agujas del reloj, hasta que oiga un clic.

Nota: Se recomienda realizar limpieza después de cada uso.



2. Tras desbloquear el rodillo, retírelo del minicepillo eléctrico y enjuague y limpie el rodillo.

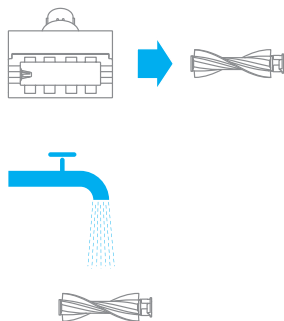

3. Tras la limpieza, deje que el rodillo se seque completamente, poniéndolo en posición vertical en un área bien ventilada durante al menos 24 horas.

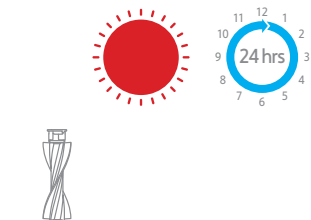

4. Cuando el rodillo esté seco, vuelva a colocarlo siguiendo los pasos del desmontaje a la inversa.



Especificaciones

Aspiradora			
Modelo	VVA1	Tiempo de carga	Aproximadamente 3,5 horas
Tensión de carga	30 V ~~~	Tensión nominal	25,2 V ~~~
Potencia nominal	450 W	Capacidad nominal	2500 mAh
Barra-cepillo multifunción		Minicepillo eléctrico	
Modelo	AVB9	Modelo	DM002
Potencia nominal	40 W	Potencia nominal	20 W

Este producto contiene baterías que sólo pueden ser reemplazadas por técnicos cualificados o por el servicio postventa.

Este producto contiene baterías que no son reemplazables.

Preguntas frecuentes

Si el aspirador no funciona correctamente, consulte la siguiente tabla de posibles soluciones.

Averías comunes	Posible causa	Soluciones
La aspiradora no funciona	No tiene batería o le queda poca.	Cargue completamente la aspiradora y reanude el uso.
	Activa el modo de protección contra sobrecalentamiento debido a una obstrucción.	Espere hasta que el aspirador se enfríe, luego reactivélo.
	La abertura de succión o el conducto de aire está bloqueado.	Limpie cualquier obstrucción de la abertura de succión o del paso del aire.
La potencia de succión disminuye	El compartimento de polvo está lleno y/o el filtro está obstruido.	Vacíe el depósito del polvo y limpie el conjunto del filtro HEPA.
	El accesorio ensamblado está bloqueada.	Despeje cualquier bloqueo en el accesorio ensamblado.
El motor hace un ruido raro	La abertura de succión principal o la varilla extensible está bloqueada.	Limpie cualquier obstrucción en la abertura de succión principal o en la Varilla extensible.
El primer indicador aparece rojo después de encender la aspiradora	El pack de batería está dañado.	Póngase en contacto con el servicio posventa para concertar una cita de mantenimiento.
El primer indicador parpadea en rojo al cargar la aspiradora	El cargador no es compatible.	Utilice únicamente el cargador original para cargar la aspiradora.

Preguntas frecuentes

Averías comunes	Posible causa	Soluciones
El indicador de batería no se enciende durante la carga	El cargador no está conectado a la aspiradora.	Asegúrese de que el cargador esté bien conectado.
	La batería está totalmente cargada y cambió al modo de suspensión.	Puede utilizar la aspiradora como de costumbre.
	Si el problema persiste después de descartar las dos posibilidades anteriores.	Póngase en contacto con el servicio posventa para obtener ayuda.
La batería se carga lentamente	La temperatura de la batería es demasiado alta o baja.	Espere a que la temperatura de la batería se normalice y reanude el uso.

Información sobre RAEE



Todos los productos que llevan este símbolo son residuos de aparatos eléctricos y electrónicos (RAEE según la directiva 2012/19/UE) que no deben mezclarse con residuos domésticos sin clasificar. En su lugar, debe proteger la salud humana y el medio ambiente entregando sus equipos de desecho a un punto de recogida para el reciclaje de residuos de equipos eléctricos y electrónicos, designado por el gobierno o las autoridades locales. La eliminación y el reciclado correctos ayudarán a evitar posibles consecuencias negativas para el medio ambiente y la salud humana. Póngase en contacto con el instalador o con las autoridades locales para obtener más información sobre la ubicación y las condiciones de dichos puntos de recogida.

Инструкции по технике безопасности

Во избежание травм из-за случайного поражения электрическим током или воспламенения в результате неправильной эксплуатации изделия перед началом использования внимательно прочитайте руководство по эксплуатации.

Предупреждение

Данное изделие не должно использоваться людьми с ограниченными физическими или интеллектуальными возможностями и нарушениями в работе органов чувств, а также лицами, не имеющими соответствующего опыта и знаний (включая детей), за исключением случаев, когда изделие используется под наблюдением или руководством ответственного лица для гарантии безопасности.

Детям строго запрещено использовать данное изделие по назначению или в качестве игрушки. Будьте крайне осторожны во время использования изделия вблизи детей. Детям строго запрещено чистить или ремонтировать изделие без присутствия взрослых.

Строго запрещено использовать изделие на открытом воздухе или влажной поверхности. Используйте изделие только на сухой поверхности внутри помещения, не прикасайтесь к штепсельной вилке или любой другой части изделия мокрыми руками.

Во избежание воспламенений, взрывов или травм проверьте литиевый аккумулятор и зарядное устройство перед началом использования на наличие повреждений. Запрещено использовать

пылесос, если литиевая батарея или зарядное устройство повреждены.

Щетка с несколькими насадками, электрическая щетка для удаления насекомых, аккумулятор, удлинитель и основной блок пылесоса являются токопроводящими элементами. Не погружайте эти элементы в воду или другие жидкости во время очистки. После ежедневной очистки убедитесь, что все фильтрующие устройства полностью просушены.

Во время очистки многофункциональной щетки и электрической мини-щетки выключите основной блок пылесоса, чтобы вращающаяся роликовая щетка не нанесла травму пользователю. Строго запрещено использовать изделие без установки многофункциональной щетки, контейнера для пыли и фильтра.

Используйте только оригинальное зарядное устройство, не используйте неофициальный адаптер, так как это может привести к возгоранию литиевого аккумулятора.

Не используйте изделие для удаления воды, легковоспламеняющихся или взрывоопасных жидкостей, таких как бензин и т.д. Не используйте изделие для удаления токсичных растворов, таких как хлорный отбеливатель, аммиак, чистящие средства для канализации, или других жидкостей.

Запрещено использовать пылесос для очистки извести, цемента, гипсового порошка, каминной золы и пепла, а также для дыма или зажигательных средств, таких как угли, окурки или спички.

Перед началом эксплуатации проверьте зону для уборки. В случае обнаружения крупных листов бумаги, бумажных шариков, пластиковых или острых предметов (например, стекло, гвозди, винты, монеты и т.д.), а также элементов крупнее диаметра трубочки для напитков удалите их, чтобы избежать

засорения всасывающей трубы и нарушения нормальной работы изделия.

Держите воздушное отверстие и движущиеся части изделия подальше от волос, просторной одежды, пальцев и других частей тела. Не направляйте удлинитель и детали в сторону глаз, ушей или рта.

Запрещено ставить какие-либо предметы на всасывающее отверстие. Не используйте пылесос, если всасывающее отверстие засорилось. Наличие больших кусков пыли, ваты, волос и других предметов может привести к ослаблению воздушного потока. Своевременно проводите очистку.

Не прислоняйте пылесос к неустойчивым предметам, таким как стул или обеденный стол, чтобы не повредить пылесос и не травмировать пользователя в результате падения пылесоса. При повреждении или неисправности пылесоса в результате падения, обратитесь к официальному сервисному представителю. Не разбирайте изделие самостоятельно.

Осуществляйте зарядку в строгом соответствии с инструкциями. В случае неправильной зарядки и превышения указанного диапазона температуры, аккумулятор может быть поврежден.

Используйте только оригинальные аксессуары и сменные детали компании Dreame.

Не используйте пылесос, если в него не установлены чистый отсек для пыли и фильтр.

Извлеките штепсельную вилку перед техническим обслуживанием или ремонтом, а также в случае продолжительного хранения изделия.

Будьте предельно внимательны во время использования изделия для уборки лестницы.

Не проводите сборку, не заряжайте и не используйте

данное изделие на улице, в ванной комнате или вблизи бассейна.

Предупреждение об опасности возгорания: не наносите какие-либо ароматизаторы на фильтр данного изделия - химические вещества, содержащиеся в таких изделиях являются легковоспламеняющимися и могут привести к возгоранию.

Данное изделие подходит исключительно для домашнего использования.

Данное устройство предназначено только для домашнего использования. Меры предосторожности при хранении и транспортировке:

- Не транспортируйте робот-пылесос при температуре выше 50 °C или ниже -20 °C.
 - В течение короткого периода, например одного месяца, пылесос рекомендуется хранить при температуре от -20 °C до 50 °C и относительной влажности 60% ± 5%. В течение длительного времени храните пылесос при температуре окружающей среды от 0 °C до 25 °C.
 - Утилизируйте пылесос надлежащим образом. Когда его срок службы подойдет к концу, утилизируйте пылесос в соответствии с местными законами и правилами страны или региона, в котором он используется.
- Дату производства см. на этикетке со штрих-кодом.

Мы, компания Dreame Trading (Tianjin) Co.,Ltd., настоящим заявляем, что данное изделие соответствует требованиям всех действующих директив ЕС и европейских стандартов со всеми изменениями и дополнениями. Полный текст декларации о соответствии нормативным требованиям ЕС доступен по адресу: www.dreame-technology.com

Описание изделия

Название детали

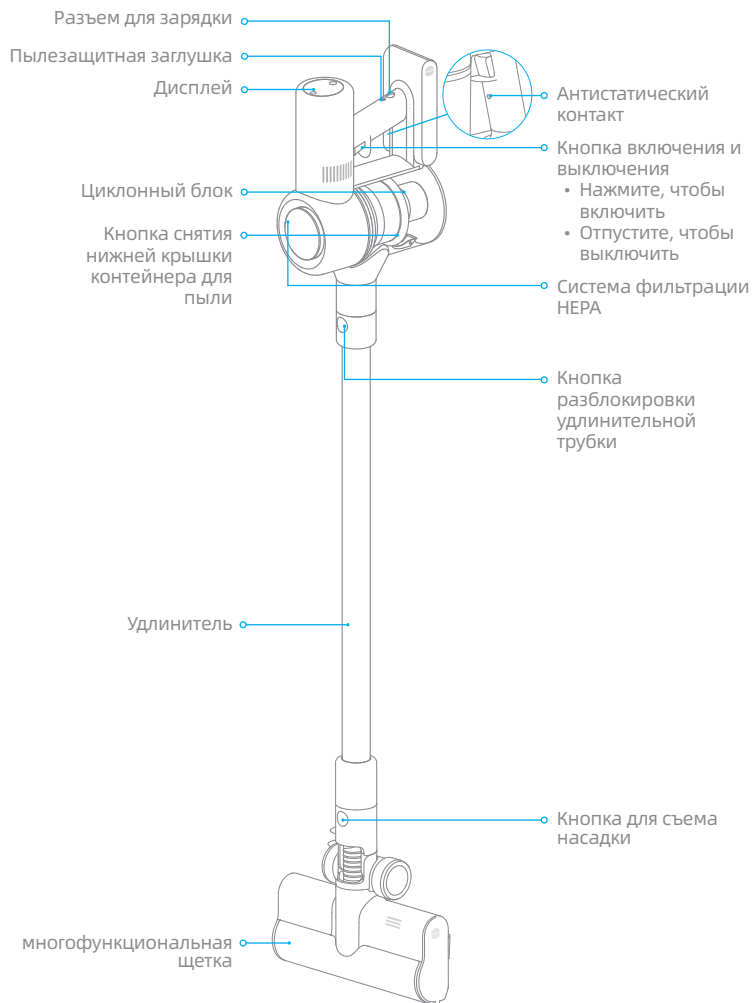

Описание изделия

Список аксессуаров

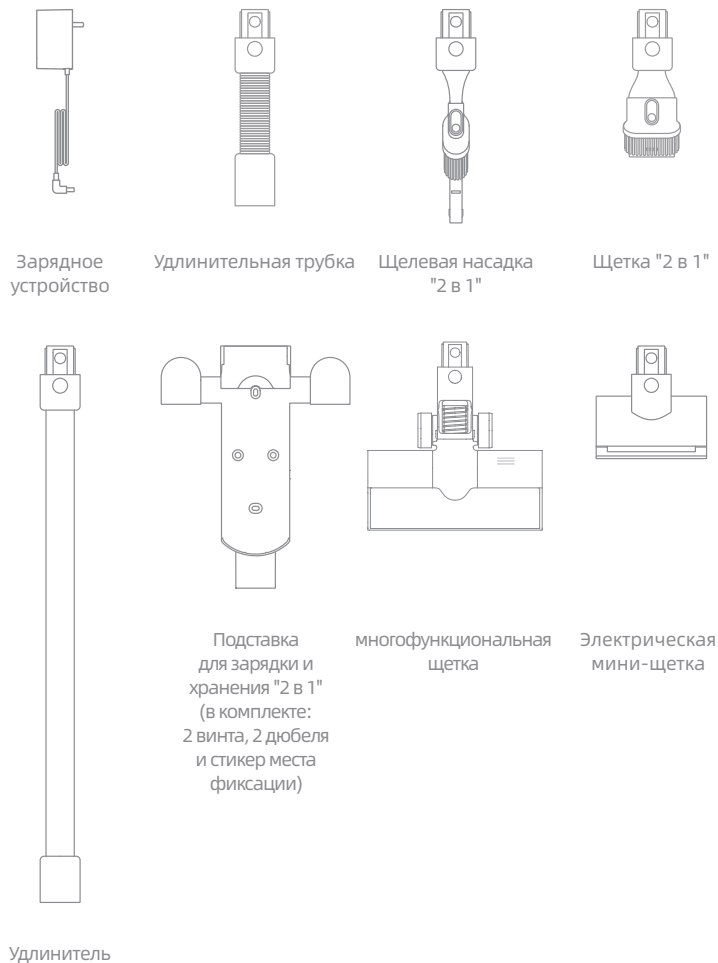

Примечание. Все иллюстрации в данном руководстве приведены исключительно для справки. По внешним параметрам ориентируйтесь на фактический вид изделия.

Инструкция по установке и сборке

Сборка основного корпуса

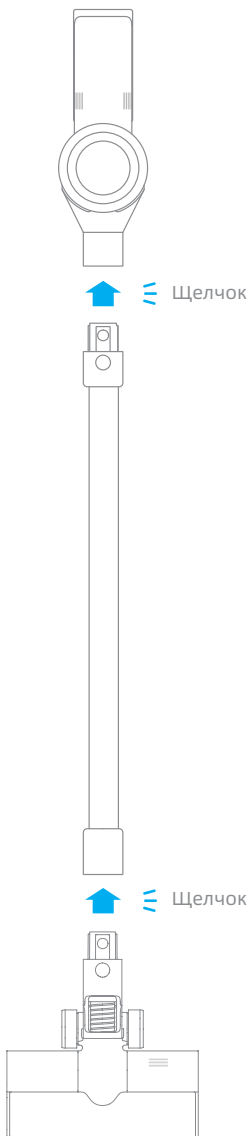

Инструкция по установке и сборке

Установка аксессуаров

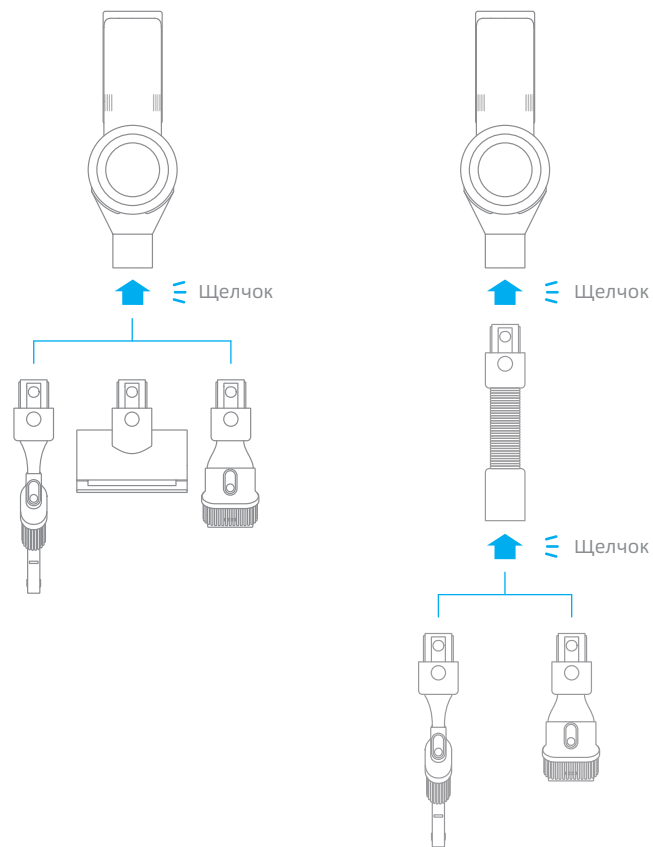

Установка подставки для зарядки и хранения "2 в 1"

Подставка для зарядки и хранения "2 в 1" — это дополнительный аксессуар, который может быть установлен по необходимости.

Подставку для зарядки и хранения "2 в 1" следует устанавливать в прохладном и сухом месте рядом с электрической розеткой. Перед установкой убедитесь, что непосредственно рядом с местом установки подставки отсутствуют провода и трубки.

Наклейте стикер места фиксации на стене параллельно полу на расстоянии не менее 119 см от нижнего края стикера до пола.

При помощи перфоратора со сверлом 8 мм просверлите отверстия согласно отметка на стикере и вставьте дюбель в каждое отверстие.

Соедините монтажные отверстия на подставке для зарядки и хранения "2 в 1" с отверстиями в стене, а затем прикрутите подставку к стене с помощью прилагающихся винтов.

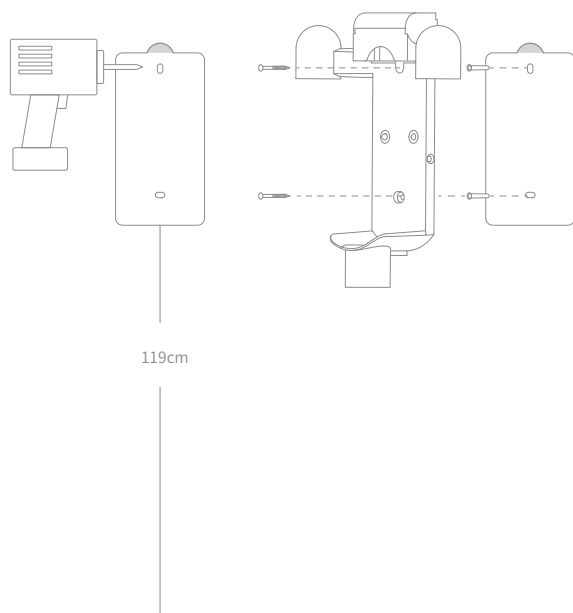

Перед первым использованием зарядите пылесос до полной зарядки.

Примечание.

- Не используйте пылесос во время зарядки.
- Первая зарядка займет около 3,5 часов. После безостановочной уборки в режиме Турбо аккумулятор может сильно нагреться, поэтому пылесосу может потребоваться больше времени на подзарядку. Рекомендуется остудить робот в течение 30 минут и затем начать подзарядку.
- Проверьте уровень заряда с помощью LED-индикатора статуса аккумулятора или на дисплее.

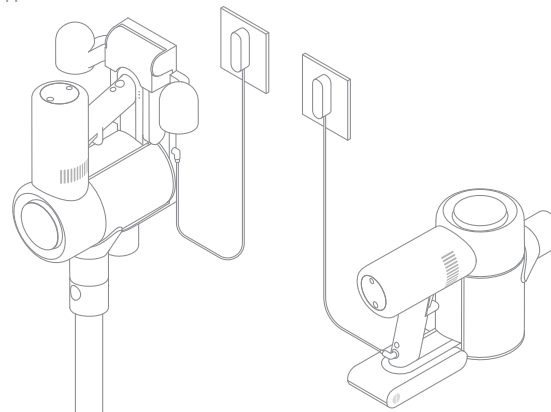

Индикатор состояния аккумулятора

- ● ☀ Низкий уровень заряда
- ☀ ○ Средний уровень заряда
- ☀ ○ ○ Почти полный уровень заряда
- ○ ○ Полный уровень заряда



Через 5 минут после окончания зарядки индикатор погаснет, а пылесос перейдет в энергосберегающий режим.

- Выкл ☀ Мигание ○ Вкл

Дисплей

Во время зарядки уровень заряда аккумулятора отображается цифрами. 100% обозначает, что аккумулятор полностью заряжен.

Правила эксплуатации изделия

Описание функций дисплея

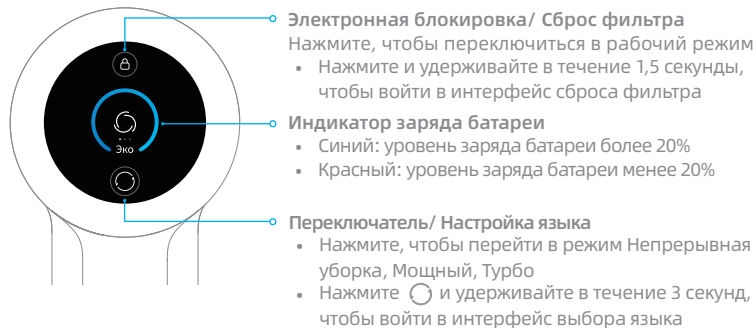

Примечание. В случае неисправности работы пылесоса на дисплее появится информация о проблеме. Внимательно прочитайте указанную информацию и изучите таблицу неисправностей для ее устранения.

Настройка языка

Вы можете установить язык отображения подсказок следующими необходимыми способами. Нажмите и удерживайте в течение 3 секунд, чтобы войти в интерфейс выбора языка. Нажмите для прокрутки списка языков. Выберите соответствующий язык, а затем нажмите и удерживайте в течение 3 секунд, чтобы сохранить настройки.



Примечание. Если в течение более 5 секунд не будет выполнено никаких действий, оно автоматически выйдет из интерфейса настройки языка, и информация на дисплее будет отключена.

Правила эксплуатации изделия

Рабочие режимы

Доступны 2 режима работы робота-пылесоса, которые могут быть выбраны в зависимости от требований к уборке.

Режим 1: прерывистая уборка

Нажмите и удерживайте переключатель пылесоса, чтобы начать работу, и отпустите его, чтобы немедленно остановить.

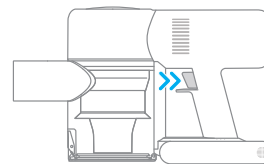

Режим 2: непрерывная уборка

Нажмите кнопку , чтобы переключиться в режим непрерывной уборки, а затем нажмите переключатель на корпусе, чтобы перевести пылесос в режим непрерывной уборки.

С помощью функции электронной блокировки вы можете не удерживать кнопку переключения постоянно для защиты от усталости.

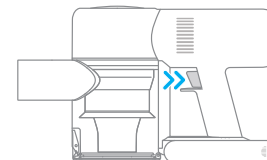

Примечание.

- В этом режиме нажмите кнопку переключения, чтобы приостановить работу или повторно запустить пылесос без изменения режима работы.
- Повторно нажмите на кнопку электронной блокировки, чтобы выйти из режима непрерывной уборки.

Правила эксплуатации изделия

Сценарии использования аксессуаров

многофункциональная щетка

Подходит для уборки ковров с коротким и средним ворсом, а также для очистки кафельного и деревянного напольного покрытия.

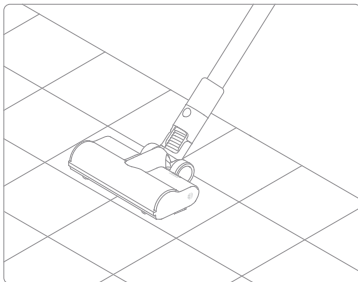

Примечание. Мультифункциональная щетка может устанавливаться прямо на пылесос.

Щетка "2 в 1"

используется для очистки штор, клавиатуры, потолочной плитки, салона автомобиля, кофейных столиков и т. д.

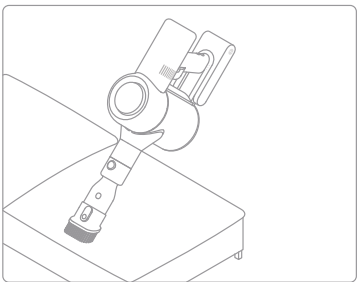

Электрическая мини-щетка

используется для уборки грязи, шерсти животных и других стойких загрязнений на диване, матрасе и других тканевых поверхностях.

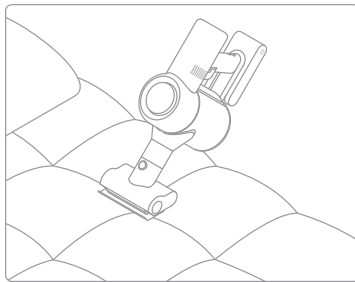

Примечание. Не рекомендуется использовать пылесос для уборки поверхностей, на которых могут остаться зацепки и царапины (напр. Шелк).

Щелевая насадка "2 в 1"

используется для уборки в углах дверей, окон, стен, лестницы и других узких поверхностей.

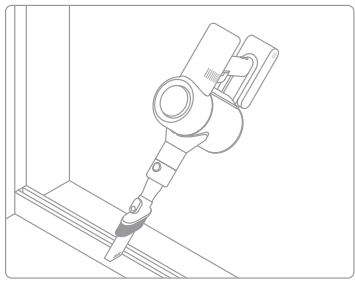

Правила эксплуатации изделия

Удлинительная трубка

Подходит для очистки выдвигающихся ящиков, салона автомобиля, поверхности под диваном и других труднодоступных мест.

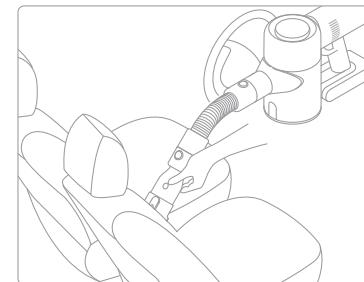
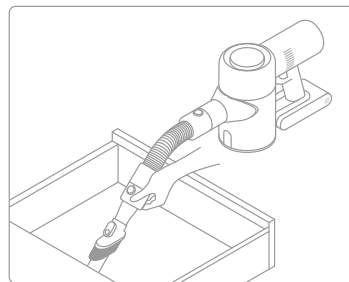

Примечание.

- В случае заклинивания какой-либо вращающейся детали пылесос может автоматически отключиться. Уберите застрявшие посторонние предметы и продолжите уборку.
- В случае перегрева аккумулятора пылесос автоматически отключится. пока температура аккумулятора нормализуется, а затем продолжите уборку.

Правила эксплуатации изделия

Примечание. В случае неисправности работы пылесоса на дисплее появится информация о проблеме. Внимательно прочитайте указанную информацию и изучите таблицу неисправностей для ее устранения.



Воздуховод
заблокирован

Засорение воздушного отверстия

Проверьте, не заблокированы ли пылесборник, удлинитель и сопло мягкого ролика.



Очистить
щетку

Очистите щетку

Обратитесь к разделу руководства по техническому обслуживанию [сопло мягкого ролика], чтобы очистить волокнистый материал и волосы, намотанные на щетку валика.



Заменить
фильтр



Для замены фильтра

Обратитесь к разделу руководства по техническому обслуживанию [очистка бера-фильтра], чтобы снять фильтр и заменить его.



Перезапустить
фильтра (5 с)

Сброс фильтра

нажмите и удерживайте  в течение 5 секунд, чтобы открыть экран обратного отсчета сброса фильтра. Когда на экране , это означает, что сброс выполнен успешно.



Низкий заряд
батареи

Низкий заряд батареи

Пожалуйста, зарядите как можно скорее.



Батарея
израсходована

Батарея израсходована

Как можно скорее зарядите аккумулятор.



Перегрев
батареи

Перегрев батареи

Пожалуйста, подождите и продолжайте использовать после того, как температура двигателя станет нормальной.



Ошибка батареи

Пожалуйста, свяжитесь с нашим сервисом для устранения проблемы.

Уход и ремонт

Меры предосторожности

1. Используйте оригинальные запчасти, в противном случае гарантийное обслуживание будет недоступно.
2. В случае засорения фильтра, насадки или "умной" многофункциональной щетки робот-пылесос может выключиться сразу после запуска. Очистите засоренные детали перед повторным запуском.
3. Если вы не планируете использовать пылесос в течение длительного периода времени, полностью зарядите его, отключите от розетки и положите на хранение в прохладном месте с низкой влажностью вдали от прямых солнечных лучей. Во избежание избыточной разрядки аккумулятора заряжайте пылесос как минимум раз в три месяца.

Очистка пылесоса

Протрите пылесос мягкой сухой тряпкой.

Очистка контейнера для пыли

Если контейнер для пыли заполнен до отметки "MAX", эффективность работы пылесоса может значительно снизиться. Для оптимальной работы своевременно очищайте контейнер для пыли.

1. Освобождение мусора из контейнера: нажмите кнопку снятия нижней крышки контейнера для пыли в направлении, обозначенном стрелкой, а затем откройте крышку и извлеките содержимое контейнера.

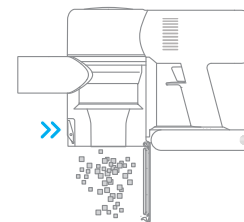
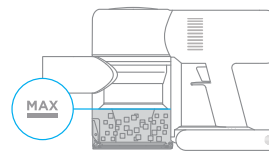

2. Внутренняя очистка контейнера для пыли: используйте сухую тряпку или бумажную салфетку для протирки пыли с внутренних стенок контейнера для пыли.

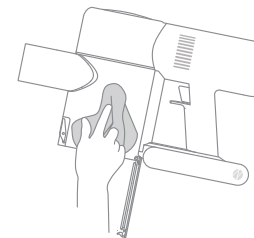
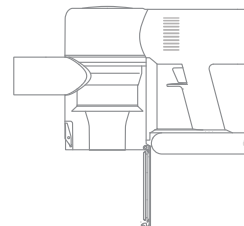

Уход и ремонт

Очистка циклонного блока

1. Поверните циклонный блок в указанном направлении, чтобы разблокировать, а затем снимите его.

Примечание. Извлеките циклонный сепаратор из отверстия с помощью Щелевая насадка "2 в 1".

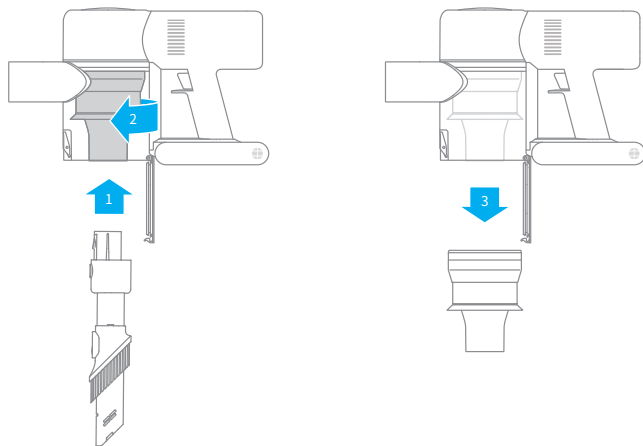

2. Тщательно промойте циклонный сепаратор и просушите до полной сухости.

Примечание. Полностью просушите деталь, прежде чем устанавливать ее на место (минимум 24 часа).



Уход и ремонт

Очистка фильтра HEPA

1. Поместите пылесос на безопасную, ровную поверхность, затем поверните крышку блока HEPA-фильтра в указанном направлении и снимите его.

Примечание: Перед очисткой блока HEPA-фильтра снимите встроенную пенопластовую прокладку. Промойте HEPA-фильтр и пенопластовую прокладку водой.

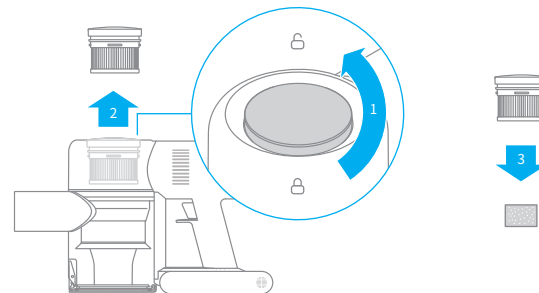

2. Промойте HEPA-фильтр и пенопластовую прокладку водой. Чтобы тщательно удалить всю забившуюся пыль, во время мытья поворачивайте HEPA-фильтр по кругу. Слегка постучите фильтром по раковине несколько раз, чтобы удалить оставшийся мусор. Оставьте HEPA-фильтр в прохладном, хорошо проветриваемом месте, чтобы он полностью высох.

Примечание. Полностью высушите фильтр (в течение по крайней мере 24 часов) перед тем, как установить его на место.

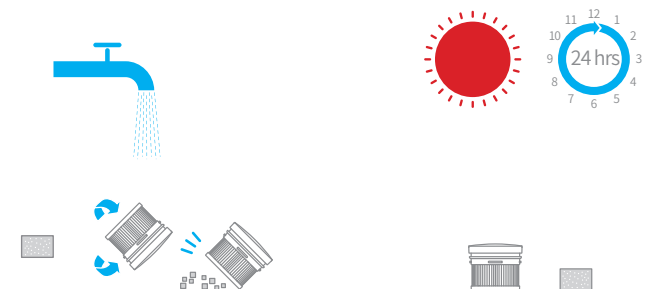

Уход и ремонт

Очистка multifunctional щетки

1. Поверните защелку против часовой стрелки до упора так, как показано на рисунке, и извлеките роликовую щетку из выемки.

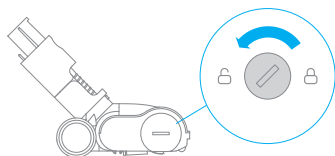

3. При серьезном загрязнении тщательно промойте роликовую щетку чистой водой.



2. Удалите спутавшиеся волосы и ворсинки с роликовой щетки, разрезав их ножницами. Очистите пыль в выемке и с поверхности прозрачной крышки сухой тряпкой или бумажным полотенцем. Тщательно просушите деталь, прежде чем устанавливать ее на место.

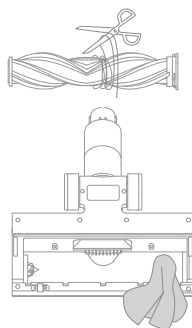

4. Сушите роликовую щетку только в вертикальном положении. Просушите щетку до полной сухости не менее 24 часов.

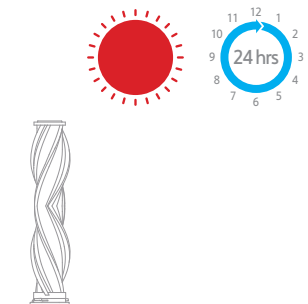

Уход и ремонт

Очистка электрической мини-щетки

1. С помощью монетки поверните замок против часовой стрелки до щелчка.

Примечание. Рекомендуется проводить очистку детали после каждого применения.



3. После промывки тщательно высушите роликовую щетку в вертикальном положении в хорошо проветриваемом месте как минимум в течение 24 часов.

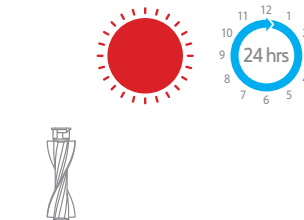

2. После разблокировки снимите роликовую насадку с щетки, а затем промойте и прочистите.

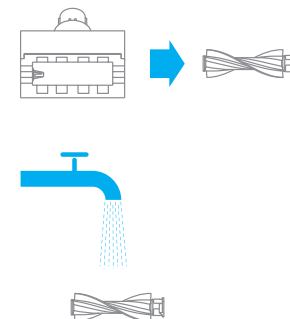

4. После просушки установите роликовую щетку на место, выполнив все этапы разборки в обратном порядке.



Технические характеристики

Вакуумный пылесос			
Модель	VVA1	Время зарядки	Около 3,5 ч.
Напряжение при зарядке	30 В ===	Номинальное напряжение	25,2 В===
Номинальная мощность	450 Вт	Расчетная емкость	2500 мА·ч
многофункциональная щетка		Электрическая мини-щетка	
Модель	AVB9	Модель	DM002
Номинальная мощность	40 Вт	Номинальная мощность	20 Вт

Данное устройство содержит аккумуляторы, которые должны заменять только квалифицированные специалисты или специалисты сервисного отдела.
Данное устройство содержит несменный аккумулятор.

Вопросы и ответы

Если пылесос перестал работать в нормальном режиме, см. таблицу устранения неисправностей ниже.

Неисправность	Возможная причина	Решения
Пылесос не работает	Пылесос разрядился или недостаточный заряд аккумулятора.	Полностью зарядите пылесос, а затем продолжите использование.
	В результате засорения автоматически включился режим защиты от перегрева.	Подождите, пока пылесос остынет, а затем повторно активируйте его.
	Отверстие для всасывания или воздушное отверстие засорилось.	Очистите отверстие для всасывания или вентиляционный канал от мусора.
Сила всасывания снизилась	Заполнен контейнер для пыли и/или засорен фильтр.	Очистите контейнер для пыли и очистите блок фильтра HEPA.
	Аксессуар засорился.	Очистите аксессуар от загрязнений.
Посторонние шумы в двигателе	Основное отверстие для всасывания или удлинитель засорились.	Очистите основное отверстие для всасывания или удлинитель от загрязнений.
После включения пылесоса первый индикатор горит красным	Отсек аккумулятора поврежден.	Обратитесь в отдел послепродажного обслуживания для устранения неполадки.
Во время зарядки пылесоса первый индикатор мигает красным	Используется несовместимое зарядное устройство.	Используйте только оригинальное зарядное устройство для зарядки пылесоса.

Неисправность	Возможная причина	Решения
Во время зарядки пылесоса индикатор заряда не горит	Зарядное устройство не подключено к пылесосу.	Убедитесь, что зарядное устройство подключено правильно.
	Аккумулятор полностью заряжен и перешел в спящий режим.	Пылесос готов к использованию.
	Если после устранения обоих указанных выше ситуаций проблема по-прежнему не устранена.	обратитесь в отдел послепродажного обслуживания компании для проведения ремонта.
Медленная зарядка аккумулятора	Слишком низкая или слишком высокая температура аккумулятора.	Подождите, пока температура аккумулятора нормализуется, а затем продолжите использование.

Информация об утилизации и переработке отходов электрического и электронного оборудования (WEEE)



Все изделия с символом раздельного сбора отработанного электрического и электронного оборудования (Директива WEEE 2012/19/EU) следует утилизировать отдельно от несортируемых бытовых отходов. С целью охраны здоровья и защиты окружающей среды такое оборудование необходимо сдавать на переработку в специальные пункты приема электрического и электронного оборудования, определенные правительством или местными органами власти. Правильная утилизация и переработка помогут предотвратить возможные негативные последствия для окружающей среды и здоровья человека. Для получения информации о местонахождении и порядке приема устройств в пунктах приема обратитесь в компанию, занимающуюся установкой оборудования, или в местные органы власти.

Aby zapobiec wypadkom, w tym porażeniu prądem elektrycznym lub pożarowi spowodowanemu niewłaściwym użytkowaniem, przed użyciem należy zachować niniejszą instrukcję i zachować ją do wykorzystania w przyszłości.

Ostrzeżenie

Z tego produktu mogą korzystać dzieci w wieku od 8 lat oraz osoby z deficytami fizycznymi, sensorycznymi, intelektualnymi lub o ograniczonym doświadczeniu lub wiedzą wyłącznie pod nadzorem rodzica lub innej osoby dorosłej, aby zapewnić bezpieczne użytkowanie i uniknąć wszelkich zagrożeń. Pielęgnacja i konserwacja urządzenia nie mogą być wykonywane przez dzieci bez nadzoru osoby dorosłej.

Odkurzacz nie jest zabawką. Dzieci nie powinny bawić się ani obsługiwać tego produktu. Należy zachować ostrożność podczas używania odkurzacza w pobliżu dzieci. Nie pozwalaj dzieciom na czyszczenie lub konserwację odkurzacza, chyba że pod nadzorem rodzica lub osoby dorosłej.

Nie używaj odkurzacza na zewnątrz ani na mokrych powierzchniach. Należy używać odkurzacza tylko na suchych powierzchniach, wewnątrz pomieszczeń. Nie należy dotykać wtyczki ani żadnej części odkurzacza mokrymi rękami.

Aby zmniejszyć ryzyko pożaru, wybuchu lub obrażeń, przed użyciem upewnij się, że bateria litowa i zasilacz są nieuszkodzone. Nie używaj odkurzacza, jeśli bateria litowa lub ładowarka są uszkodzone.

Ssawka wielofunkcyjna, elektryczna mini ssawka, bateria, przedłużenie, dysza szczelinowa z oświetleniem LED, elastyczny adapter i odkurzacz przewodzą prąd i

nie powinny być zanurzane w wodzie lub innej cieczy. Po oczyszczeniu, należy upewnić się, że wszystkie filtry są całkowicie osuszone.

Aby zapobiec urazom spowodowanym przez ruchome części, należy wyłączyć odkurzacz przed czyszczeniem ssawki wielofunkcyjnej. Przed ponownym użyciem odkurzacza należy prawidłowo zainstalować ssawkę wielofunkcyjną, pojemnik na kurz i filtr.

Należy używać wyłącznie oryginalnego zasilacza. Nigdy nie używaj nieoryginalnego zasilacza.

Nie należy używać odkurzacza do usuwania łatwopalnych cieczy, takich jak benzyna, wybielacz, amoniak, środki czyszczące do kanalizacji lub inne płyny.

Nie należy używać odkurzacza do usuwania pyłu płyt kartonowo-gipsowych, popiołów kominkowych lub łatwopalnych materiałów, takich jak węgiel, niedopałki papierosów lub zapalki.

Przed użyciem należy sprawdzić obszar, który ma zostać oczyszczony. Aby zapobiec zatłuszczeniu otworów, należy usunąć duże kawałki papieru, papierowe kulki, plastikową szmatkę lub ostre przedmioty, takie jak szkło, gwoździe, śruby, monety itp. i wszelkie obiekty, który są większe niż otwory ssące.

Należy trzymać włosy, luźne ubrania, palce i inne części ciała z dala od otworów ssących i ruchomych części. Nie należy kierować rury odkurzacza lub reszty akcesoriów w stronę oczu lub uszu ani nie wkładać ich do ust.

Nie należy wkładać żadnych przedmiotów do otworów ssących. Nie używać odkurzacza, jeśli jego otwór ssący jest zablokowany.

Nie należy opierać odkurzacza o krzesło, stół lub inną niestabilną powierzchnię, ponieważ może to spowodować uszkodzenie urządzenia lub obrażenia ciała. Jeśli odkurzacz zostanie uszkodzony lub w inny sposób działa nieprawidłowo, skontaktuj się z naszym

autoryzowanym działem serwisowym.

Należy używać oryginalnego zasilacza, aby naładować odkurzacz w temperaturze otoczenia od 0 ° C do 40 ° C. W przeciwnym razie bateria może zostać uszkodzona.

Należy używać wyłącznie akcesoriów i części wymiennych zatwierdzonych przez firmę Dreame.

Nie używaj odkurzacza przed zamontowaniem pojemnika na kurz i filtra.

Należy upewnić się, że odłączono odkurzacz, gdy nie jest on używany przez dłuższy czas, a także przed wykonaniem jakichkolwiek czynności konserwacyjnych lub napraw.

Należy zachować szczególną ostrożność podczas czyszczenia schodów przy użyciu odkurzacza.

Nie należy montować, ładować ani używać tego urządzenia na zewnątrz, w łazienkach lub wokół basenów.

Ostrzeżenie o zagrożeniu pożarowym: Nie należy aplikować żadnych perfum do filtra odkurzacza. Tego rodzaju produkty zawierają łatwopalne substancje chemiczne, które mogą spowodować zapalenie się odkurzacza.

Ten produkt jest przeznaczony wyłącznie do użytku domowego.

Opis produktu

Nazwy części

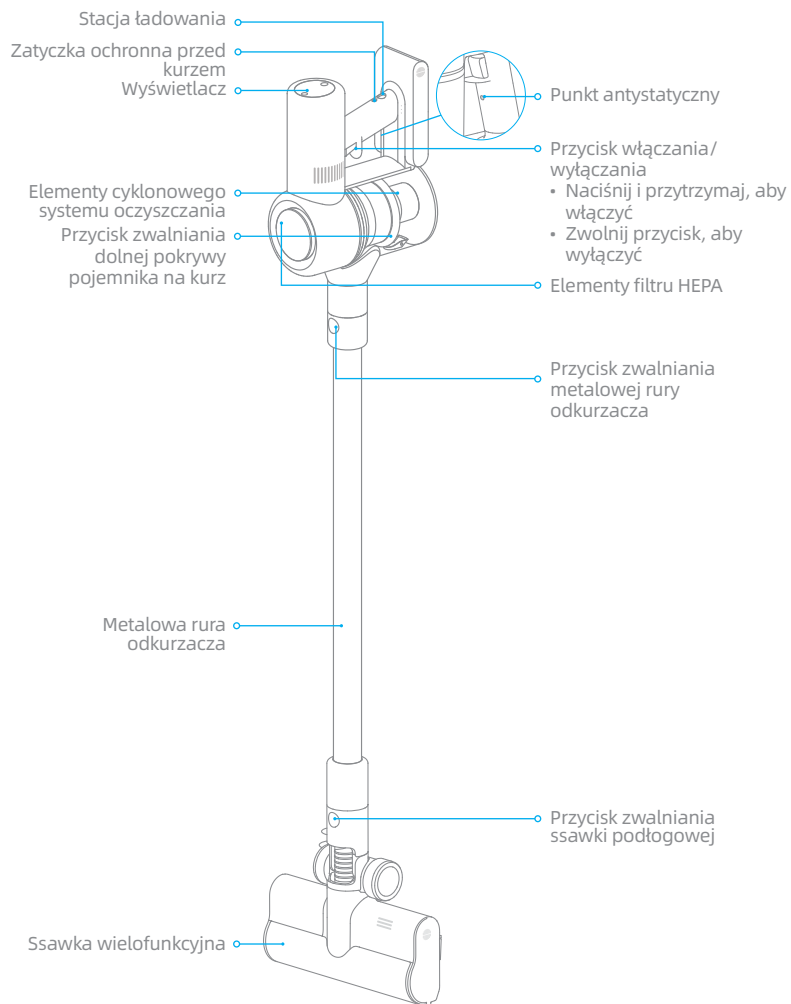

Opis produktu

Akcesoria

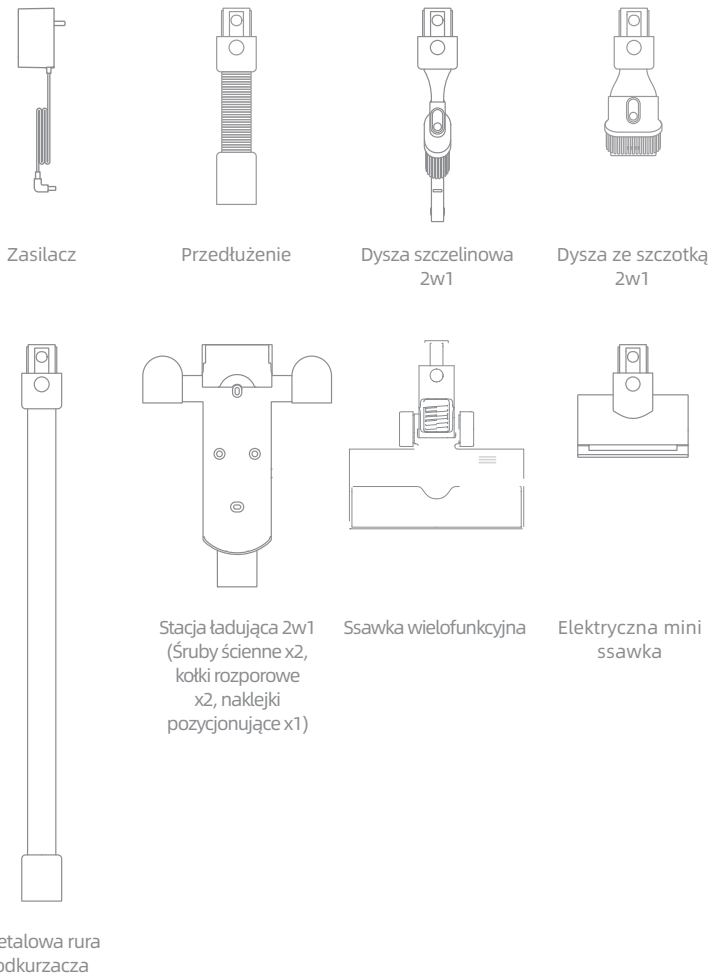

Uwagi: Ilustracje w niniejszej instrukcji służą jedynie jako odniesienie w celach informacyjnych. Należy zapoznać się z rzeczywistym produktem.

Montaż

Montaż odkurzacza

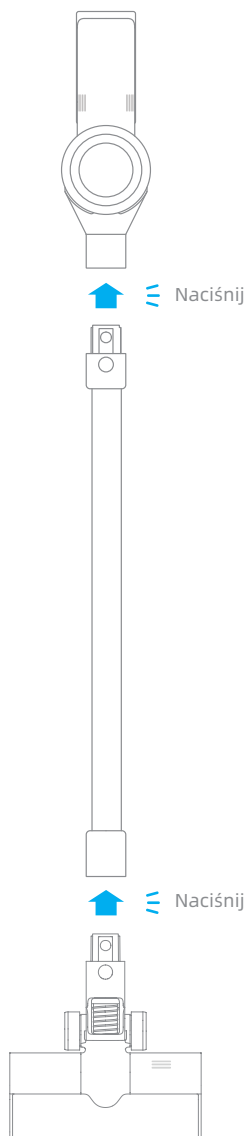

Montaż

Montaż akcesoriów

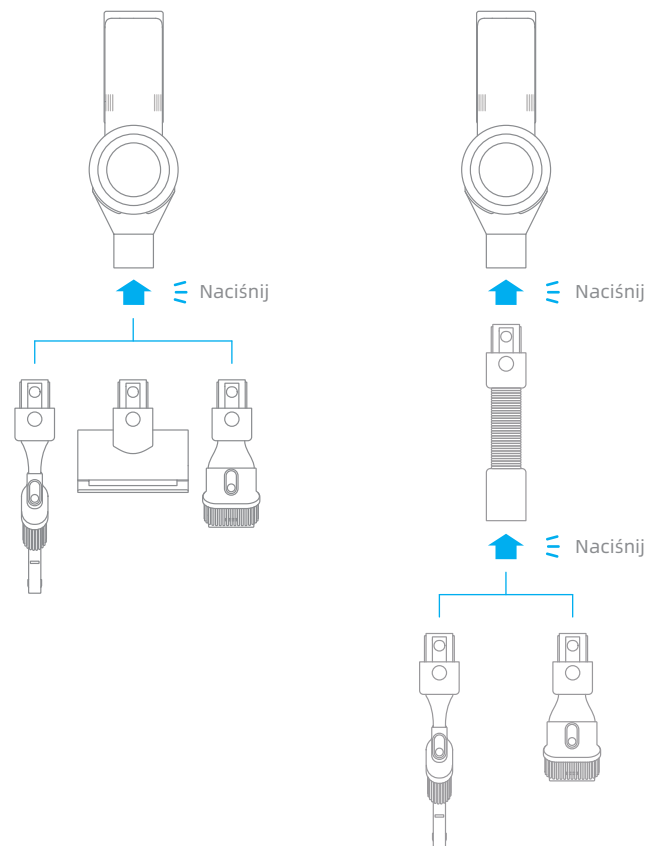

Montaż wspornika stacji ładującej 2w1

Wspornik stacji ładującej 2w1 jest akcesorium opcjonalnym. Można zamontować go w zależności od potrzeb.

Uwaga: Wspornik stacji ładującej powinien być zamontowany w chłodnym i suchym miejscu, z zasilaniem w pobliżu. Przed montażem upewnij się, że w przestrzeni bezpośrednio za nim nie ma przewodów elektrycznych ani rur.

Umieść naklejkę pozycjonującą na ścianie równoległe do podłoża. Zaleca się, aby dolna krawędź naklejki znajdowała się nie mniej niż 119 cm od podłoża.

Za pomocą wiertarki z wiertłem 8mm wywierć otwór w każdym markerze na naklejce pozycjonującej, a następnie włóż kołki rozporowe do każdego otworu.

Wyrównaj otwory na śruby wspornika do otworów w ścianie i przymocuj wspornik za pomocą dołączonych śrub.

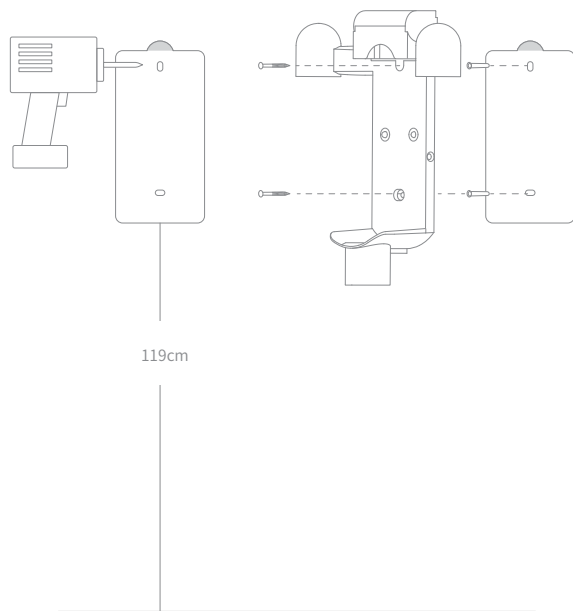

Przed pierwszym użyciem naładuj w pełni baterię odkurzacza

Uwaga:

- Odkurzacza nie można używać podczas ładowania.
- Czas ładowania to około 3,5 godziny. Odkurzanie w trybie pełnej mocy przez dłuższy czas spowoduje nagrzanie baterii, co wydłuży czas ładowania. Przed ładowaniem zaleca się odstawienie odkurzacza do ostygnięcia na 30 minut.
- Należy sprawdzić aktualny poziom naładowania baterii na wskaźniku stanu baterii LED lub na ekranie wyświetlacza.

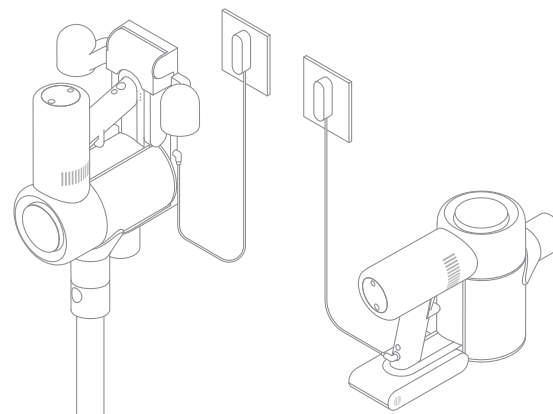

Wskaźnik stanu baterii LED

- ● ☀️ Niski poziom naładowania baterii
- ☀️ ○ Bateria naładowana w połowie
- ☀️ ○ ○ Bateria naładowana prawie w pełni
- ○ ○ Bateria w pełni naładowana

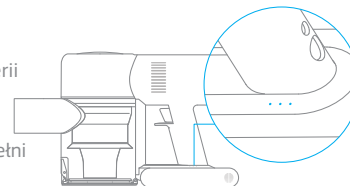

Uwaga: Po pełnym naładowaniu odkurzacza wskaźnik stanu baterii wyłączy się po 5 minutach, a odkurzacz przejdzie w tryb oszczędzania energii.

- Wyłączony ☀️ Miganie ○ Włączony

Wyświetlacz

Podczas ładowania, liczba na ekranie wyświetlacza reprezentuje aktualny poziom naładowania baterii w procentach. Gdy liczba wynosi 100, bateria jest w pełni naładowana.

Sposób użycia

Opis funkcji wyświetlacza

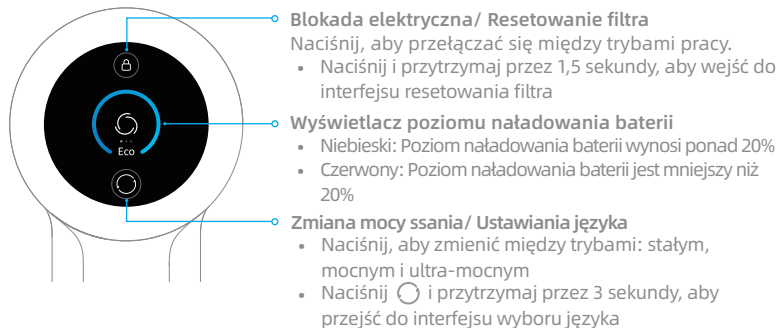

Uwaga: Na wyświetlaczu pokaże się informacja, jeśli podczas korzystania z produktu konieczna jest interwencja użytkownika. Należy postępować zgodnie z instrukcjami wyświetlanymi na ekranie, aby zachować normalną wydajność produktu.

Ustawiania języka

Ustaw język monitu wyświetlania, postępując zgodnie z poniższymi instrukcjami:
Naciśnij i przytrzymaj przez 3 sekundy, aby przejść do interfejsu wyboru języka.
Kliknij aby przewinąć listę języków, wybierz język, a następnie naciśnij i przytrzymaj przez 3 sekundy, aby zapisać ustawienia.



Uwaga: Jeśli żadna czynność nie będzie wykonywana przez więcej niż 5 sekund, interfejs ustawień języka automatycznie zakończy się, a wyświetlane informacje zostaną wyłączone.

Sposób użycia

Tryb czyszczenia

Odkurzacz posiada dwie metody pracy, które można wybrać w oparciu o własne potrzeby.

Metoda 1: Tryb nieciągłego czyszczenia

Naciśnij i przytrzymaj przycisk, aby uruchomić czyszczenie lub zwolnij go w celu natychmiastowego zatrzymania.



Metoda 2: Tryb ciągłego czyszczenia (blokada elektroniczna)

Naciśnij elektroniczny przycisk blokady, aby przelatać się na tryb ciągłego czyszczenia, a następnie naciśnij krótko przełącznik włączania/wyłączania, aby utrzymać odkurzacz w trybie ciągłego czyszczenia.

Używanie blokady elektrycznej uwalnia palec od nadwyrężenia spowodowanego trzymaniem przełącznika.

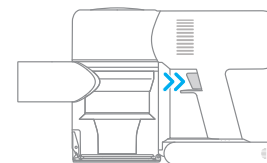

Uwaga:

- W tym trybie naciśnij krótko włącznik/wyłącznik, aby zawiesić czyszczenie lub uruchomić ponownie, przy czym tryb pracy odkurzacza nie ulegnie zmianie.
- Naciśnij ponownie przycisk blokady elektronicznej, aby zakończyć tryb czyszczenia ciągłego.

Sposób użycia

Korzystanie z różnych akcesoriów

Ssawka wielofunkcyjna

Do czyszczenia krótko- i średniowłosych dywanów, płytek podłogowych i podłóg.

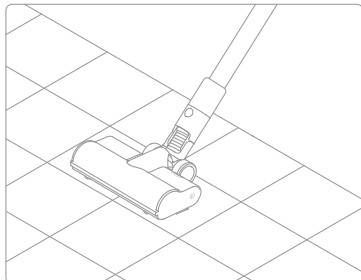

Uwaga: Ssawka wielofunkcyjna może być przymocowana bezpośrednio do odkurzacza.

Elektryczna mini ssawka

Do czyszczenia kurzu, sierści zwierząt domowych i innych uporczywych zanieczyszczeń z sof, pościeli i innych powierzchni tkaniny.

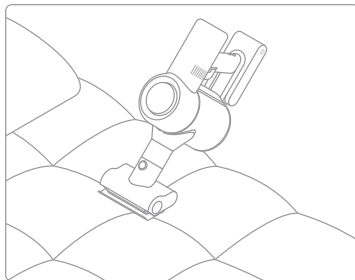

Uwaga: Nie zaleca się odkurzania na delikatnych powierzchniach, takich jak jedwab.

Dysza ze szczotką 2w1

Do odkurzania kurzu z zasłon, klawiatur, sufitów, sof, wnętrza pojazdów, stolików kawowych itp.

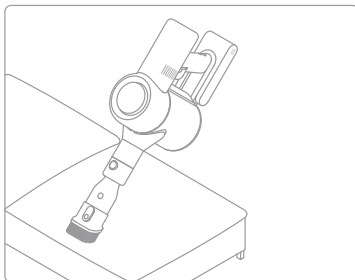

Dysza szczelinowa 2w1

Nadaje się do usuwania kurzu ze szczelin drzwi i okien, narożników ścian, schodów i innych trudno dostępnych miejsc.

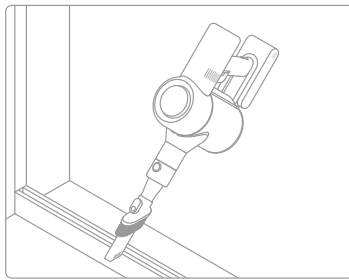

Sposób użycia

Przedłużenie

Nadaje się do czyszczenia trudno dostępnych miejsc, takich jak: szuflady, wnętrza pojazdów, miejsca pod sofami itp.

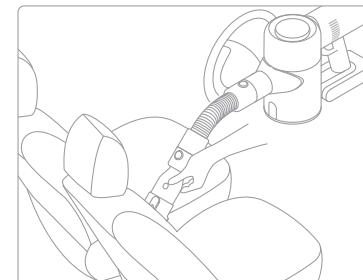
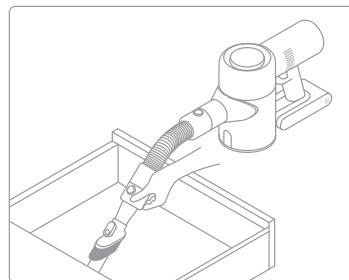

Uwaga:

- Jeśli jakiegokolwiek ruchomy przedmiot utknie, odkurzacze zostanie automatycznie wyłączony a czyszczenie zostanie kontynuowane po usunięciu wszystkich zablokowanych ciał obcych.
- Jeśli bateria przegrzeje się, odkurzacze zostanie automatycznie wyłączony. Należy zaczekać, aż temperatura baterii powróci do normy, aby odkurzacze zaczął działać ponownie.

Sposób użycia

Na wyświetlaczu pokaże się informacja, jeśli podczas korzystania z produktu konieczna jest interwencja użytkownika. Należy postępować zgodnie z instrukcjami wyświetlanymi na ekranie, aby zachować normalną wydajność produktu.



Air duct blocked

Zablokowany kanał powietrzny

Sprawdź, czy pojemnik na kurz, przedłużenie lub ssawka wielofunkcyjna nie są zablokowane.



Clean the brush

Czyszczenie ssawki

Aby wyczyścić miękką materiał ssawki i pozbyć się zaplątanych na rolce włosów należy zapoznać się z rozdziałem [Czyszczenie ssawki wielofunkcyjnej] w instrukcji obsługi.



Replace the filter

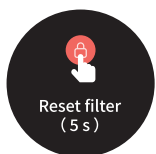

Wymiana filtra

Aby wyjąć i wymienić filtr, należy zapoznać się z rozdziałem [Czyszczenie filtra HEPA] w instrukcji obsługi.



Reset filter (5 s)

Resetowanie filtra

Po wymianie filtra HEPA naciśnij i przytrzymaj przycisk  przez 1,5 sekundy, aby rozpocząć odliczanie do resetowania filtra HEPA. A następnie przytrzymaj przycisk przez kolejne 5 sekund, aż  pojawi się na wyświetlaczu.

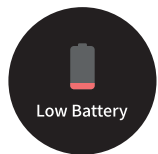

Low Battery

Niska pojemność baterii

Należy naładować baterię tak szybko, jak to możliwe.

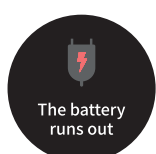

The battery runs out

Bateria rozładowana

Naładuj baterię tak szybko, jak to możliwe.



Battery over-heating

Przegrzana bateria

Należy poczekać i kontynuować użytkowanie, kiedy temperatura baterii wróci do normy.



Błąd

Prosimy o kontakt z naszym działem obsługi posprzedażowej.

Pielęgnacja i konserwacja

Środki ostrożności

1. Należy zawsze używać oryginalnych części, aby gwarancja nie została unieważniona.
2. Jeśli filtr lub dysza zostaną zablokowane, odkurzacz przestanie działać wkrótce po włączeniu. Aby przywrócić normalne funkcje, wyczyść filtr i/lub dyszę.
3. Jeśli odkurzacz nie jest używany przez dłuższy czas, należy go w pełni naładować, odłączyć zasilanie i przechowywać w chłodnym miejscu o niskiej wilgotności, z dala od bezpośredniego światła słonecznego. Aby uniknąć nadmiernego rozładowywania akumulatora, należy ładować odkurzacz co najmniej raz na 3 miesiące.

Czyszczenie odkurzacza

Należy używać miękkiej, suchej ściereczki.

Czyszczenie pojemnika na kurz

Wydajność i efektywność czyszczenia zostanie zmniejszona, jeśli pojemnik na kurz zostanie napętniony do oznaczenia "MAX". Aby zachować optymalną wydajność, pamiętaj, aby należy pamiętać o opróżnianiu pojemnika na kurz.

1. Opróżnianie pojemnika na kurz: Naciśnij przycisk zwalniający na spodzie pojemnika, a następnie opróżnij jego zawartość.

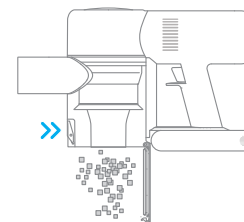
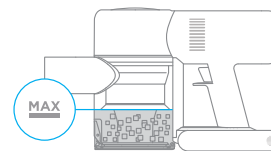

2. Czyszczenie pojemnika na kurz: Użyj suchej ściereczki lub ręcznika papierowego, aby wytrzeć kurz z wewnętrznej ściany pojemnika na kurz.

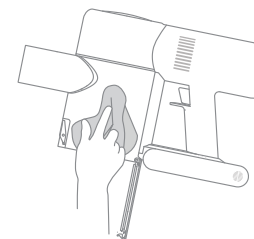
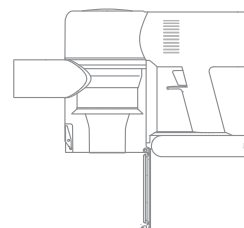

Pielęgnacja i konserwacja

Czyszczenie cyklonowego systemu oczyszczania

1. Obróć cyklonowy system oczyszczania w kierunku, który został zilustrowany, aby go odblokować, a następnie wyjmij go.

Uwaga: Za pomocą dysza szczelinowa 2w1 można obracać elementami cyklonowego systemu oczyszczania w celu montażu i demontażu.

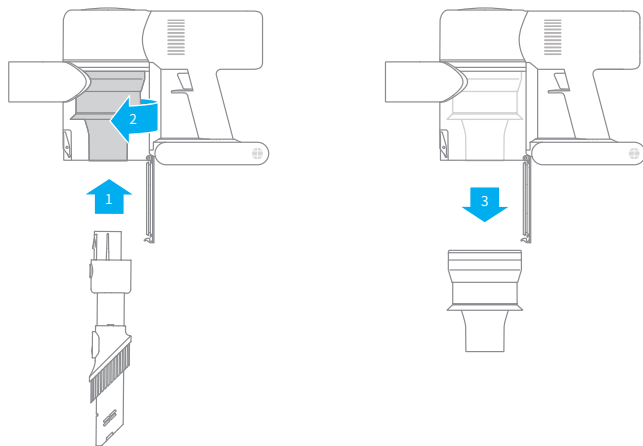

2. Elementy cyklonowego systemu oczyszczania należy przepłukać wodą i dokładnie wysuszyć.

Uwaga: Przed ponownym użyciem należy przechowywać elementy w wentylowanym lub chłodnym miejscu na co najmniej 24 godziny.



Pielęgnacja i konserwacja

Czyszczenie elementów filtra HEPA

1. Należy umieścić odkurzacza na płaskiej powierzchni, a następnie obrócić pokrywę filtra HEPA we wskazanym kierunku i wyjąć go.

Uwaga: Przed czyszczeniem filtra HEPA należy wyjąć wbudowaną gąbkę filtrującą.

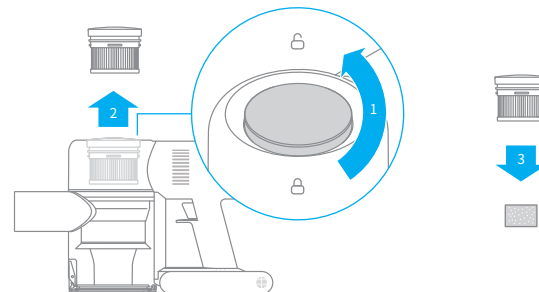

2. Przepłukać filtr HEPA i gąbkę filtrującą wodą. Aby dokładnie usunąć cały kurz zebrany w filtrze, należy obrócić filtr HEPA o 360 stopni podczas płukania. Należy kilkukrotnie postukać lekko filtrem o zlew, aby usunąć nadmiar zanieczyszczeń. Filtr HEPA przechowywać w dobrze wentylowanym i chłodnym miejscu, do całkowitego wyschnięcia.

Uwaga: Przed ponownym montażem należy całkowicie wysuszyć filtr (co najmniej 24 godziny).

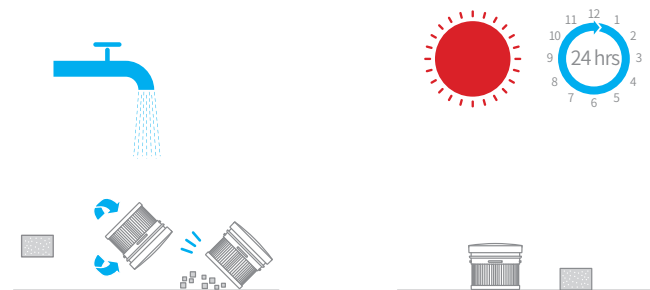

Pielęgnacja i konserwacja

Czyszczenie ssawki wielofunkcyjnej

1. Obrócić blokadę w lewo, aż się zatrzyma, a następnie wyjąć szczotkę rolkową.

2. Użyj nożyczek, aby przeciąć włosy i inne włókna, które utknęły na głowicy rolki. Wytrzeć kurz z wycięć i przezroczystą pokrywę suchą ściereczką lub ręcznikiem papierowym. Dokładnie wysuszyć przed użyciem.

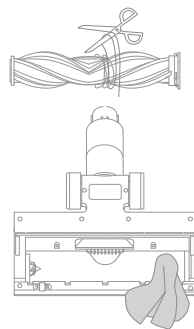
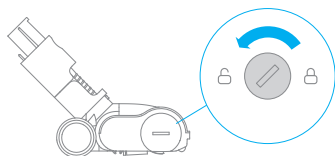

3. Jeśli jest zabrudzona, przepłucz szczotkę rolkową czystą wodą, aż będzie czysta.

4. Szczotkę rolkową należy postawić pionowo przez co najmniej 24 godziny, do całkowitego wyschnięcia.

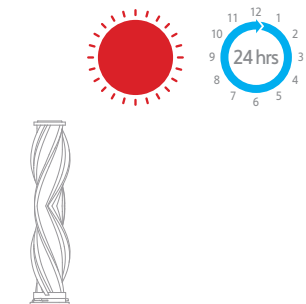

Pielęgnacja i konserwacja

Czyszczenie elektrycznej mini ssawka

1. Użyć monety, jak pokazano na rysunku, aby obrócić blokadę w lewo, aż kliknięcie będzie wyraźnie słyszalne.

Uwaga: Zaleca się czyszczenie elektrycznej mini ssawki po każdym użyciu.

2. Po odblokowaniu szczotki rolkowej wyjmij ją z elektrycznej mini szczotki, a następnie opłucz wodą i wyczyść głowicę szczotki.

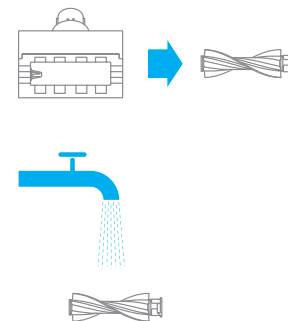

3. Mini szczotkę rolkową należy postawić pionowo przez co najmniej 24 godziny, do całkowitego wyschnięcia.

4. Po całkowitym wyschnięciu, należy ponownie zamontować szczotkę, wykonując kroki demontażu w odwrotnej kolejności.

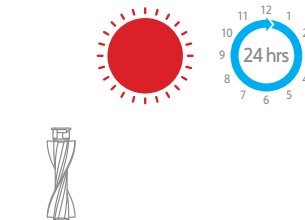

Podstawowe parametry

Odkurzacz			
Model	VVA1	Czas ładowania	Okolo 3,5 godzin
Napięcie ładowania	30 V ===	Napięcie znamionowe	25,2 V===
Moc znamionowa	450 W	Pojemność nominalna	2500 mAh
Ssawka wielofunkcyjna		Elektryczna mini ssawka	
Model	AVB9	Model	DM002
Moc znamionowa	40 W	Moc znamionowa	20 W

Ten produkt zawiera baterie, które mogą być wymieniane wyłącznie przez wykwalifikowany technik lub personel serwisu posprzedażowego. Ten produkt zawiera niewymienne baterie.

Najczęściej zadawane pytania

Jeśli odkurzacz nie działa prawidłowo, należy zapoznać się z poniższą tabelą rozwiązywania problemów.

Błędy	Możliwe przyczyny	Rozwiązania
Odkurzacz nie działa	Odkurzacz jest rozładowany lub poziom baterii jest niski.	Należy naładować baterię w pełni i kontynuować użytkowanie.
	Tryb ochrony przed przegrzaniem został wywołany blokadą.	Poczekaj aż odkurzacz schłodzi się i uruchom ponownie.
	Otwór ssący lub kanał powietrzny jest zablokowany.	Należy usunąć wszelkie ciała obce z otworu ssącego lub kanału powietrznego.
Słaba siła ssania	Pojemnik na kurz jest pełny i/lub filtra HEPA jest zatkany.	Należy opróżnić pojemnik na kurz i wyczyścić filtr HEPA.
	Akcesoria są zablokowane.	Należy oczyścić akcesoria z wszelkich ciał obcych.
Silnik wydaje dziwny dźwięk	Główny otwór ssący lub przedłużenie jest zablokowane.	Należy oczyścić główny otwór ssący lub przedłużenie z wszelkich ciał obcych.
Po włączeniu odkurzacza pierwszy wskaźnik zapalił się na czerwono	Akumulator jest uszkodzony.	Proszę skontaktować się z działem obsługi posprzedażowej.
W czasie ładowania pierwszy wskaźnik zapalił się na czerwono	Zasilacz jest niewłaściwy.	Należy używać wyłącznie oryginalnej ładowarki w celu ładowania odkurzacza.

Błędy	Możliwe przyczyny	Rozwiązania
Wskaźnik baterii nie świeci się w czasie ładowania	Zasilacz nie jest podłączony do odkurzacza.	Upewnij się, że zasilacz jest prawidłowo podłączony.
	Bateria jest w pełni naładowana i przeszła w tryb uśpienia.	Odkurzacze można normalnie używać.
	Jeśli po wykluczeniu powyższych dwóch możliwości problem nadal występuje	Proszę skontaktować się z biurem obsługi posprzedażowej.
Odkurzacze ładują się powoli	Temperatura akumulatora jest za niska lub za wysoka.	Należy zaczekać i kontynuować użytkowanie, kiedy temperatura baterii wróci do normy.

למיניעת תאונות לרבות מכת חשמל או שריפה הנגרמות כתוצאה משימוש לא נכון, אנא קראו מדריך זה בקפידה טרם השימוש במוצר ושמרו אותו אצלכם לעיון בעתיד.

הוראות בטיחות

מוצר זה מותר לשימוש על ידי ילדים בני 8 ומעלה ועל ידי אנשים הסובלים מקלות גופנית, תחושתית או שכלית, או בעלי ניסיון מוגבל או ידע מצומצם במידה והם נמצאים תחת השגחת הורה או מישהו ששומר עליהם וזאת על מנת להבטיח הפעלה בטוחה ולמנוע סכנות מכל סוג שהוא. פעולות הניקיון והתחזוקה לא יבוצעו על ידי ילדים ללא השגחה.

שואב האבק אינו צעצוע. חל איסור על ילדים לשחק עם המוצר או להפעילו. אנא נקטו זהירות בעת השימוש בשואב האבק בקרבת ילדים. אין לאפשר לילדים לנקות או לבצע פעולות תחזוקה של שואב האבק אלא אם כן יש עליהם השגחה מצד הורה או אדם ששומר עליהם.

אין לעשות שימוש בשואב האבק שטח פתוח או על גבי משטחים רטובים. השתמשו בשואב האבק רק על גבי משטחים יבשים במקומות סגורים. אין לגעת בתקע החשמל או בכל חלק אחר של שואב האבק בידיים רטובות.

על מנת למנוע סכנת ההתלקחות, הפיצוץ או הפגיעה, וודאו כי סוללת הליתיום ומתאם הטעינה אינם פגומים טרם השימוש. אין לעשות שימוש בשואב האבק במידה וסוללת הליתיום או המטען פגומים.

אין לנקות את המברשת הרב משטחית, המברשת מיני חשמלית, הסוללה, החלקים של מוט המארץ, הראש המאיר לניקוי חריצים, המתאם תחתיות או את גוף המכשיר עצמו על ידי טבילה במים או כל חומר ניקוי אחר. לאחר ניקוי שגרתי יש לוודא שכלל המסננים יבשים.

בזמן שמנקים את המברשת הרב משטחית והמברשת מיני חשמלית יש לוודא שהמכשיר כבוי על מנת למנוע פגיעה במשתמש. אין להשתמש במכשיר בזמן שהמברשת המרכזית, מיכל האבק והמסננים אינם מותקנים היטב.

יש להתשמש ככל האפשר במטען המגיע עם המוצר. אין לעשות שימוש במתאם שאינו רשמי, כיוון שהדבר עשוי לגרום להתלקחות של סוללת הליתיום.

שמות החלקים

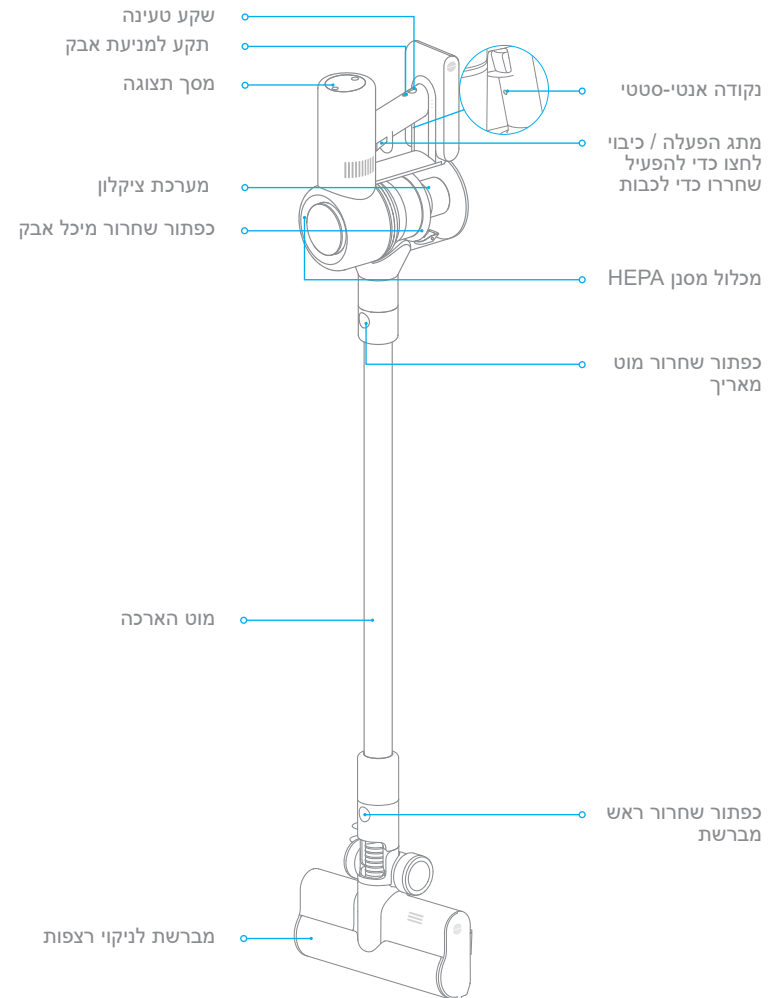

אין לעשות שימוש בשואב האבק ל שאיבת נוזלים מתלקחים או דליקים, כגון בנזין או חומר מלבין, אמוניה, תכשירי ניקוי לניקוז תעלות או נוזלים אחרים.

אין לעשות שימוש בשואב האבק לשאיבת חלקיקים של קיר גבס, אפר כגון אפר של קמין או חומרים המעלים עשן או בוערים כגון פחם, בדלי סיגריות או גפרורים.

יש לבצע סריקה של המשטח המיועד לשאיבה, ובמקרה שמוצאים חתיכות גדולות של נייר, פלסטיק או דברים חדים (כגון זכוכית, מסמרים, ברגים או מטבעות, אשר עשויים לגרום נזק למכונה). או כל דבר שגדול מפתח השאיבה, יש לפנותו לפני השאיבה על מנת למנוע חסימה של המכשיר.

הרחיקו שערות, בגדים רפויים, אצבעות וחלקי גוף אחרים מפתחים וחלקים ניידים של שואב האבק. אין לכוון את הצינור, מטה או כלים לכיוון העיניים או האוזניים שלכם או להכניס אותם לתוך הפה שלכם. אין להכניס שום חפץ לתוך פתחי שואב האבק. אין לעשות שימוש בשואב האבק עם פתחים חסומים. הרחיקו אבק, מוך, שערות או פריטים אחרים שעשויים לצמצם את זרימת האוויר.

אין להשעין את שואב האבק נגד כיסא, שולחן או משטח לא יציב אחר, כיוון שהדבר עשוי לגרום נזק למכונה או לפגיעה אישית. במידה ושואב האבק ניזוק בעקבות הפלה שלו או שיש בו תקלה מכל סוג אחר, אנא צרו קשר עם מחלקת השירות המוסמכת שלנו. לעולם אין לנסות ולפרק את המכשיר בעצמכם.

יש להקפיד לנהוג בהתאם לכל ההוראות המופיעות במדריך זה המתקשרות לטעינה חוזרת של הסוללה. כשל בטעינה נכונה של הסוללה בטווח הטמפרטורה המצוין עלול לגרום נזק לסוללה. יש להשתמש רק במחלקי תוספת וחילוף שמומלצים על ידי חברה זאת.

נא לא להשתמש לפני שמכסה התחתון של מיכל האבק והמסנן מותקנים במקום.

וודאו כי שואב האבק מנותק ממקור החשמל כאשר אינו בשימוש למשך פרקי זמן ארוכים כמו גם טרם ביצוע פעולות תחזוקה או תיקון מכל סוג שהוא.

אנא נקטו זהירות יתרה בעת השימוש בשואב האבק לניקוי מדרגות. אין להתקין, להטעין או לעשות שימוש במוצר זהבשטחים פתוחים, בחדרי אמבטיה או סביב בריכה.

אזהרה מפני סכנת התלקחות: אין לשים כל סוג שהוא של חומר ריחני לתוך מסנן שואב האבק. מוצרים מהסוג הזה ידועים כמכילים חומרים כימיים מתלקחים שעשויים לגרום להתלקחות של שואב האבק.

מוצר זה נועד לשימוש ביתי בלבד.

רשימת אביזרים

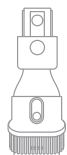
פי צינור מברשת 2
בתוך 1

פייה צרה 2 ב- 1



צינור הארכה

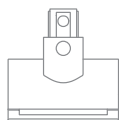
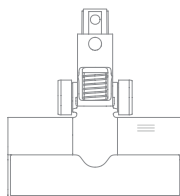
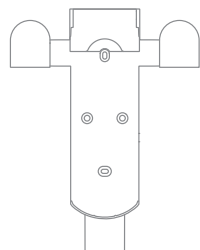

מתאם מתח

מברשת מיני
חשמליתמברשת לניקוי
רצפותמתקן לטעינה ולאחסנה
2 בתוך 1
(כולל ברגים X 2,
תקעים לקיר X 2)

מוט הארכה

תרשים להתקנת שואב
האבק והאבזרים

קליק



קליק

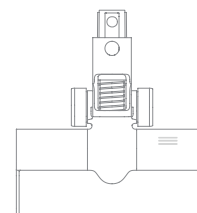

תזכורת: תמונות המפרט מיועדות לעיון בלבד, על המראה בפועל מבוסס על המוצר עצמו.

הוספת אביזרים

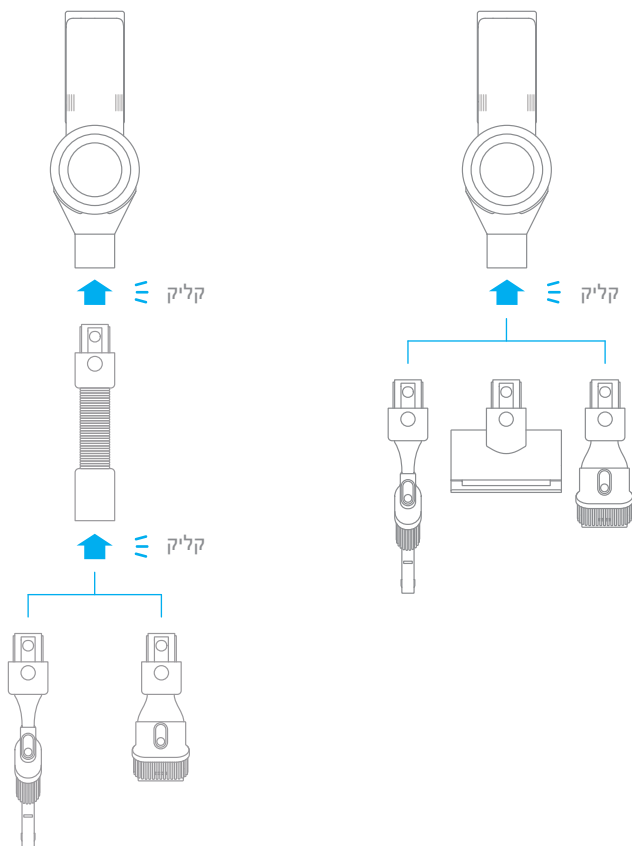

מתקן הטעינה והאחסנה 2 בתוך 1

כן מתקן הטעינה והאחסנה 2 בתוך 1 נחשב לאבזר אופציונלי, באפשרותכם להתקין אותו על סמך הדרישות שלכם.
יש להתקין את מתקן האחסון במקום קריר ויבש הסמוך למקור חשמל. יש לוודא שאין קבלי חשמל או צינורות העברות מאחורי מקום ההתקנה.
הדביקו את מדבקת קביעת המקום על הקיר כך שהוא שומר על איזון עם הרצפה. מומלץ שתחתית המדבקה תהיה במרחק הגדול מ 119 ס"מ מהרצפה.
השתמשו בקדיחה עוצמתית עם מקדח 8 מילימטרים כדי לקדוח חור לכל חור מסומן על מדבקת תבנית המשענת, ואז הכניסו שקע לכל חור
תיישרו את החורים על הכן מתקן עם החורים שעל הקיר. הדקו אותם אל הקיר עם הברגים המצורפים.

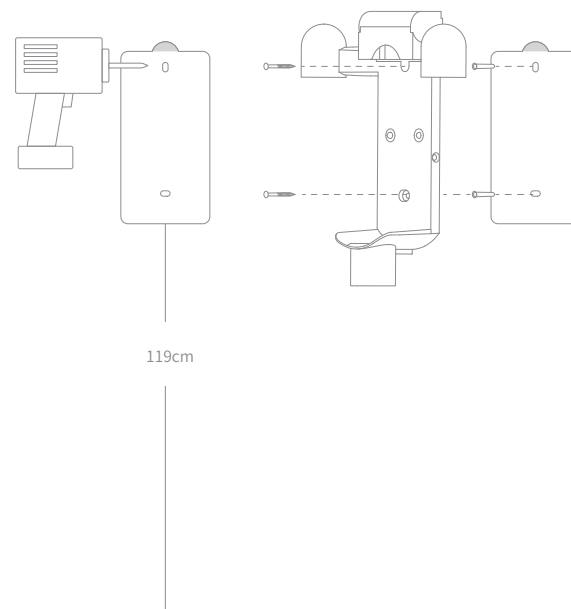

הטעינו את שואב האבק עד הסוף טרם השימוש בו בפעם הראשונה

הערה:

- לא ניתן להשתמש בשואב האבק תוך כדי שהוא בטעינה
- זמן הטעינה הוא כ-3.5 שעות. שאיבת אבק במצב טורבו למשך פרק זמן ממושך יביא להתחממות של הסוללה, מה שיגדיל את זמן הטעינה. אפשרו לשואב להתקרר למשך 30 דקות לפני טעינתו.
- את התקדמות הטעינה ניתן לראות על ידי נורית חייווי LED של הסוללה או על גבי המסך תצוגה.

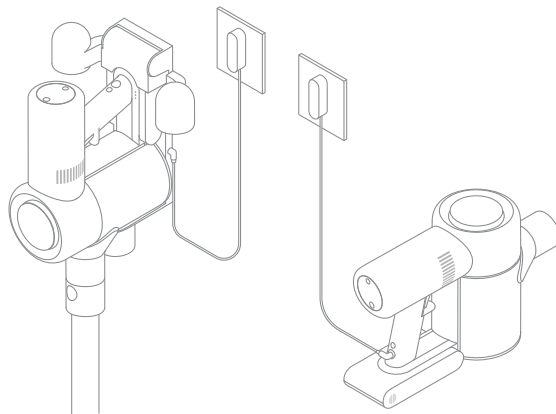

נורת חייווי מצב הסוללה

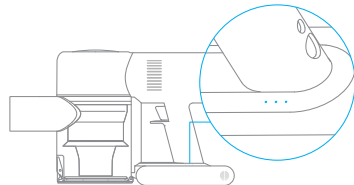

- ● ● סוללה חלשה ☀
- ● ● סוללה טעונה ב- ☀
- ● ● סוללה כמעט טעונה לחלוטין ☀
- ● ● סוללה טעונה במלואה ○ ○ ○

ברגע ששואב האבק טעון במלואו, החיווי ייכבה לאחר 5 דקות, ושואב האבק ייכנס למצב של חיסכון בחשמל.

- כבוי ☀ מהבהב ○ דולק קבוע

מסך תצוגה

בזמן הטעינה מסך התצוגה מציג את יתרת הסוללה באמצעות מספרים, כאשר מופיע 100% זה מורה שהטעינה הסתיימה.

הכרת הפונקציות של מסך התצוגה.

- **נעילה אלקטרונית/ איפוס מסנן**
לחצו כדי למתג למצב עבודה
- לחצו והחזיקו למשך שניה וחצי כדי להכנס לממשק איפוס המסנן.
- **טבעת ביטור רמת סוללה**
• כחול: רמת סוללה היא יותר מ-20%
- אדום: רמת סוללה היא פחות מ-20%
- **מתג הילוכים/ הגדרת שפה**
• לחץ על מנת להחליף בין מצב אקו, בינוני, טורבו
- לחצו לחיצה ארוכה של 3 שניות להכנס לממשק הגדרת שפה.

הערה: בזמן שהמוצר לא יכול לפעול כרגיל, המסך יקפיץ הודעה. עליכם לבצע את ההוראות שעל המסך כדי לשמור על הביצועים תקינים.

הגדרת שפה

תוכלו להגדיר את שפת בקשת התצוגה לפי השיטות הבאות לפי הצורך. לחו על והחזיקו אותו למשך 3 שניות כדי להיכנס לממשק בחירת השפה, לחצו על כדי לגלול ברשימת השפות, בחרו את השפה המתאימה ואז לחצו על והחזיקו אותו למשך 3 שניות כדי לשמור את ההגדרה שלכם.



הערה: אם אין פעולה יותר מחמש שניות, המערכת תצא אוטומטית מממשק הגדרת השפה ומידע התצוגה יכבה.

כיצד להשתמש

מצבי עבודה

ישנם שני מצבי עבודה לשואב האבק, אותם ניתן לבחור בהתאם לצרכים שלכם.

מצב 1: מצב ניקוי לא רצוף

לחצו והחזיקו את מתג שואב האבק כדי להתחיל לעבוד, ושחררו אותו כדי להפסיק מיד.

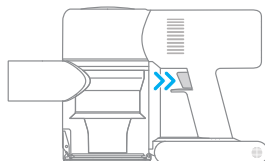

מצב 2: מצב ניקוי רציף (נעילה אלקטרונית)

במצב המתנה, לחצו על מקש  כדי לעבור למצב ניקוי רציף ואז לחצו לחיצה קצרה על המתג כדי להפוך את שואב האבק למצב ניקוי רציף.

השתמשו במנוע האלקטרוני כדי לשחרר את האצבעות ולהימנע מעייפות האצבעות הנגרמת על ידי לחיצה על המתג.

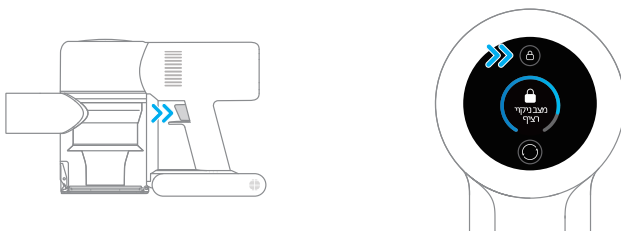

הערה:

- במצב זה, לחצו לחיצה קצרה על המתג כדי להשהות את הפעולה או להתחיל שוב, ומצב העבודה של שואב האבק לא ישתנה.
- לחצו שוב על  כדי לצאת ממצב הניקוי הרצוף.

כיצד להשתמש

שימוש באביזרים אחרים

מתקן המברשת

מתאים לנקיון של שטיחים על סיבים בינוניים וקצרים, וכן ניתן להשתמש בו לניקוי בלטות ופרקט.

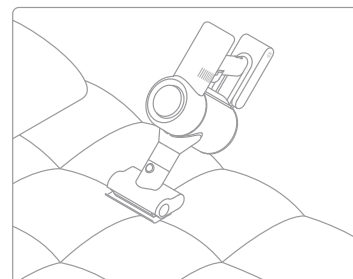

הערה: לא מומלץ לשימוש על משתחים שנפגעים בקלות (כגון משי וכו').

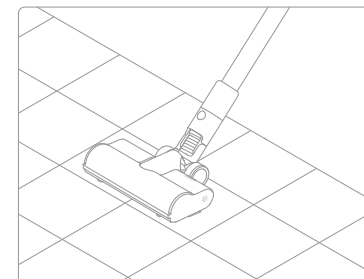

זכרו: אפשר להתקין ולהשתמש ב"מברשת ה"רב שימושית" על גבי המכשיר המרכזי.

פייה צרה 2 ב-1

מתאימה לשאיבת אבק מחריצים ופינות של דלתות וחלונות, מדרגות ומקומות אחרים קשים להגעה.

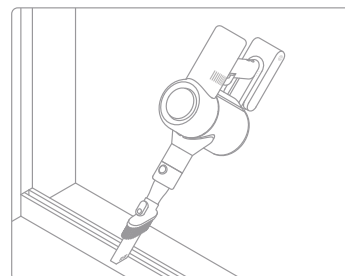

פי צינור מברשת 2 בתוך 1

מתאים לניקוי אבק מוילונות, מקלדות, תקרות ופנים הרכב.

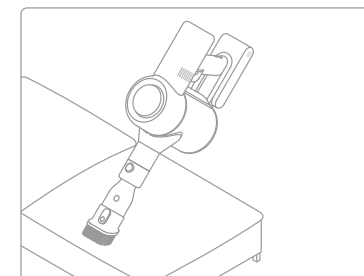

כיצד להשתמש

צינור הארכה

מתאים לנקיין של מגירות, פנים הרכב, מתחת לספות וכו' פינות הקשות להגעה.

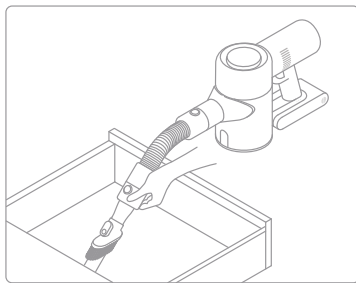
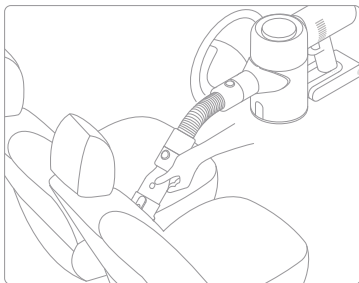

הערה:

- אם חלק מסתובב נתקע, הוואקום עלול להיכבות אוטומטית. הסירו את כל החפצים הזרים שנלכדו, ואז המשיכו להשתמש.
- השואב יכבה אוטומטית אם המנוע שלו יעבור למצב הגנה מפני התחממות יתר. המתינו עד שטמפרטורת המנוע תחזור לקדמותה לפני שתמשיכו להשתמש.

כיצד להשתמש

בזמן שהמכשיר לא עובד שצורה שגרתית או שעל גבי המסך מופיע הודעה חריגה, יש לקרוא את המופיע על המסך ולטפל בבעייה על פי טבלת השיאות המצורפת.

אנא טענו בהקדם האפשרי.

סוללה חלשה



יש לבדוק אם תא האבק, מוט הארכה וזרבובית הגלילה הרכה חסומים.

תעלת האוויר חסומה



אנא טענו בהקדם האפשרי

הסוללה נגמרת



עיינו במדריך התחזוקה [פיית גליל רך] לניקוי חומר הסיבים והשערות הנכרכות סביב מברשת הגלילה.

נקת את המברשת



אנא המתינו והמשיכו להשתמש לאחר שטמפרטורת המנוע תשוב להיות תקינה.

התחממות יתר של הסוללה



עיינו במדריך התחזוקה [ניקוי מסנן HEPA] להסרת המסנן והחלפתו.

החלף את המסנן



שגיאת סוללה: יש ליצור קשר עם אנשי שירות הלקוחות שלנו ליצור תחזוקה.



לחצו והחזיקו את ה-⏻ למשך 5 שניות כדי להיכנס למסך הספירה לאחור של איפוס המסנן. כאשר מופיע על המסך, זה מצוין שהאיפוס הצליח.

אפס את המסנן (s 5)



טיפים:

1. השתמשו תמיד בחלקים מקוריים על מנת למנוע ביטול של האחריות שלכם על המוצר.
2. במידה והמסנן אינו עובד כראוי, שואב האבק יפסיק לפעול פרק זמן קצר לאחר שמכבים אותו. להחזרת תפקוד שואב האבק לקדמותו, נקו את המסנן או את פי הצינור ורק לאחר מכן המשיכו בשימוש.
3. במידה ולא מתוכנן לעשות שימוש בשואב האבק למשך פרק זמן ארוך, הטעינו אותו עד הסוף, נתקו את המתאם שלו ואחסנו אותו בסביבה קרירה עם רמת לחות נמוכה הרחק מאור שמש ישיר. למניעת פריקת יתר של הסוללה, הטעינו מחדש את שואב האבק לכל הפחות פעם ב- 3 חודשים.

ניקיון שואב האבק

נגבו את שואב האבק בעזרת מטלית יבשה ורכה.

נקיון תא האבק

- יכולת הניקיון של שואב האבק תופחת אם תא האבק יהיה מלא עד לסימן המקסימום. כדי לטייב תוצאות, רוקנו את תא האבק אחת לכמה זמן.
1. לחצו על הכפתור שבתחתית מכסה תא האבק בכיוון החץ, ואז רוקנו את תוכנו.

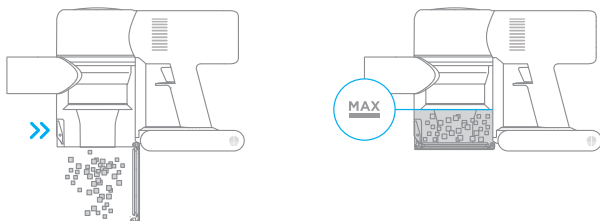

2. נקו את הקירות הפנימיים של מיכל האבק: השתמשו בסמרטות או נייר רך ונגבו את האבק מהקיר הפנימי.

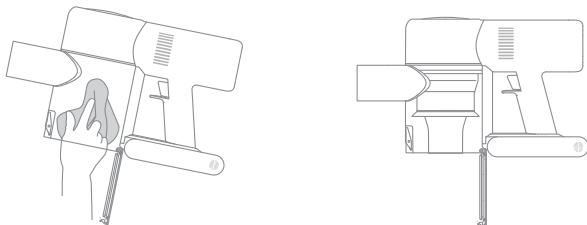

ניקיון מודול המערכת הציקלונית

1. סובבו לכיוון הסימון בכדי לשחרר את מודול המערכת הציקלונית, אז תוכלו לפרקו ולהוציאו.
2. ניתן להשתמש במתאם השנים-באחד, להלבישו על מודול המערכת הציקלונית ולסובבו לפירוק והתקנה.

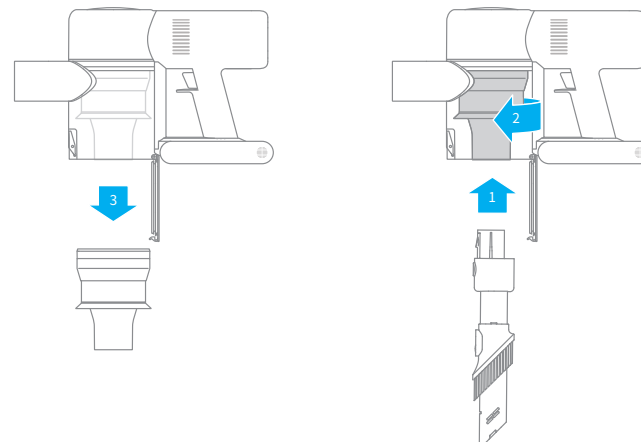

2. שתפו את המודול הציקלוני עד שהוא נקי, והשאירו אותו לייבוש עד שמתייב לחלוטין.
- שימו לב: אנא וודאו לתקינו חזרה לאחר הייבוש (יש להשאיר לייבוש לפחות 24 שעות).

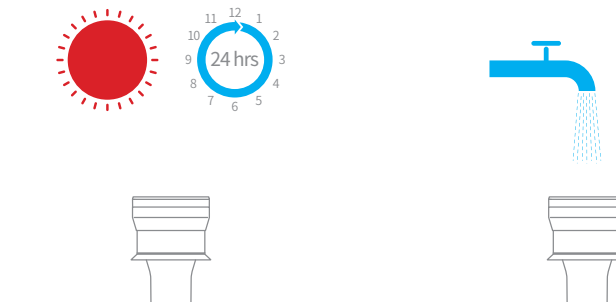

טיפול ותחזוקה

נקיון מסנן ה-HEPA

1. כאשר המכשיר הראשי מונח הייטב על משטח ישר, סובבו את פקק המסנן בכיוון המסומן בכדי להוציאו.

שימו לב: לפני שמנקים את המסנן אנא הוציאו את הספוג הפנימי.

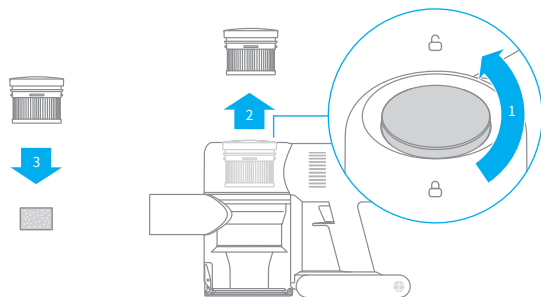

2. השתמשו במים צלולים לשטוף את המסנן ואת הספוג, בזמן השטיפה יש לסובב את המסנן 360° ולתת מספר דפיקות קלות כשהוא מול זרם המים, על מנת לוודא שהלכלוך נוקה באופן אחיד. יש להשאיר לייבוש את המסנן והספוג עד שהם ייבשים לחלוטין.

שימו לב: אנא וודאו לתקינו חזרה לאחר הייבוש (יש להשאיר לייבוש לפחות 24 שעות).

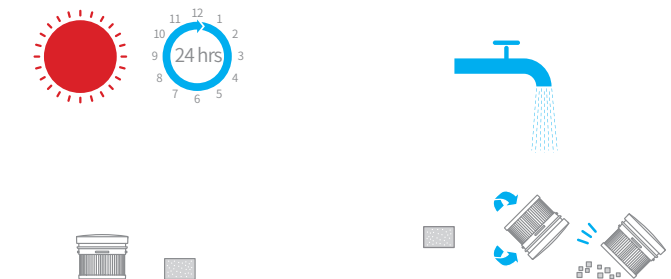

טיפול ותחזוקה

מברשת ניקוי רב משתחית

1. על פי הסימון סובבו את כפתור הנעילה נגד כיוון שעון עד לנקודת העצירה, הוציאו את פנים המברשת הגלגלית.

2. השתמשו במספריים על מנת להוציא ולחתוך שערות וחמורים סיבתיים שנתקעו על גבי המרשתת הגלגלית. השתמשו בסמרטוט יבשה או בנייר רך לנגב את האבק בחריץ ועל גבי השבכה הצלולה, לאחר ייבוש מולחט התקינו בחזרה לשימוש.

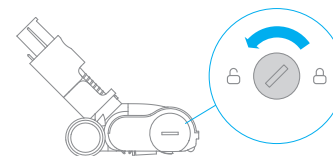
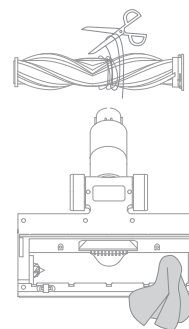

4. בזמן הייבוש העמידו את המברשתת הגלגלית במאוזן, השאירו אותו לפחות 24 שעות על מנת שיתייבש לחלוטין.

3. במצב שהוא יחסית מלוכלך, ניתן להשתמש במים צלולים לשטוף את המברשתת הגלגלית עד שהוא נקי.

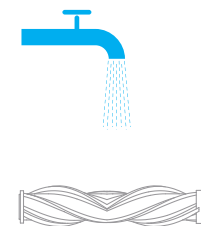
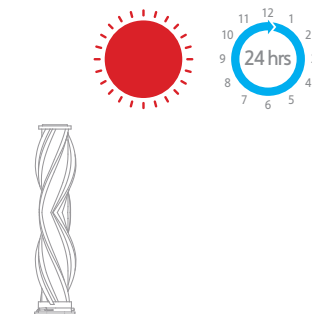

טיפול ותחזוקה

ניקיון המיני מברשת החשמלית

2. לאחר שחרור נעילת ראש המברשת, הוציאו אותו ממני המברשת החשמלית, לאחר מכן שטפו ונקו את ראש המברשת.

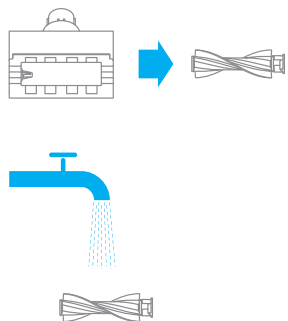

4. ברגע מברשת הרולר יבש, הרכיבו אותו חזרה למקומו בהתאם לשלבי הפירוק בסדר הפוך.



1. השתמשו במטבע בהתאם לאיור לסיבוב הנעילה כנגד כיוון השעון עד שתשמעו צליל הקלקה.

שימו לב: מומלץ לנקות לאחר כל שימוש.



3. העמידו את ראש המברשת בצורה אנכית באזור מאוורר היטב למשך 24 שעות לכל הפחות עד שהוא יבש לחלוטין.

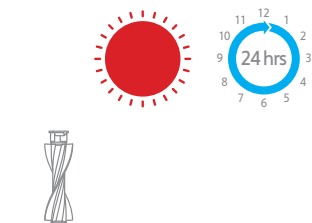

מפרטים טכניים

שואב אבק			
דגם המוצר	VVA1	זמן טעינה	בערך 3.5 שעות
כוח טעינה	30 וולט	דרגת מתח	25.2 וולט
סיווג הספק	450 וואט	קיבולת מדורגת	2500 mAh
מתקן המברשות		מברשת מיני חשמלית	
דגם המוצר	AVB9	דגם המוצר	DM002
סיווג הספק	40 וואט	סיווג הספק	20 וואט

מוצר זה מכיל סוללות שניתן להחליף רק על ידי טכנאים מוסמכים או מרכז שירות לקוחות. מוצר זה מכיל סוללות שאינן ברות החלפה.

שאלות שנשאלות לעיתים תכופות

במידה ושואב האבק אינו פועל בצורה תקינה, אנא עיינו בטבלת איתור התקלות ופתרון הבעיות שלהלן.

פטרונות	סיבות אפשריות	שגיאות תכופות
טענו את שואב האבק לחלוטין, ואז המשיך להשתמש בו.	שואב האבק הינו ללא סוללה או מתח עבודה נמוך.	שואב האבק לא עובד
המתינו עד שהשואב יתקרר ואז הפעילו אותו מחדש.	מצב הגנת חימום יתר מופעל על ידי חסימה.	
נקו חסימות מפתחי יניקה או דרכי מעבר האוויר.	פתיחת יניקה או מעבר דרכי מעבר האוויר חסומות.	
רוקנו את תא האבק ונקו את מכלול מסנן HEPA.	תא האבק מלא ו/או מכלול מסנן HEPA סתום.	כוח יניקה חלש
נקו חסימות באביזר.	האביזר סתום.	
נקו את כל החסימות בפתח היניקה הראשי או במוט הארכה.	כניסת היניקה הראשית או מוט ההארכה חסומים.	המנוע משמיע רעש מוזר
אנא צור קשר עם מוקד שירות הלקוחות לצורך תחזוקה.	הסוללה פגומה.	הנורת חיווי הראשונה לאחור הפעלת השואב
השתמשו רק במתאם הכוח המקורי כדי לטעון את שואב האבק.	מתאם החשמל אינו תואם.	נורת החיווי הראשונה מהבהבת באדום בזמן טעינה
ודאו שמתאם החשמל מחובר כראוי.	המתאם אינו מחובר לשואב האבק.	חיווי הסוללה לא נדלק בזמן טעינה
ניתן להשתמש באופן רגיל.	הסוללה טעונה במלואה ועברה למצב שינה.	
אנא צרו קשר עם מוקד שירות הלקוחות לצורך תחזוקה.	אם הבעיה נמשכת לאחר שלילת שתי האפשרויות לעיל.	
המתינו עד שהטמפרטורה של הסוללה תחזור למצב רגיל, אז המשיכו להשתמש.	טמפרטורת הסוללה נמוכה מדי או גבוהה מדי.	נטען לאט

Instruções de segurança

Para evitar acidentes, incluindo choque elétrico ou incêndio causado por uso impróprio, mantenha este manual cuidadosamente antes de usar e guarde-o para referência futura.

Atenção

Este produto pode ser usado por crianças com 8 anos ou mais, e pessoas com deficiências físicas, sensoriais, intelectuais ou experiência ou conhecimento limitados sob a supervisão de um dos seus pais ou responsável para garantir uma operação segura e evitar qualquer risco de perigo. A limpeza e a manutenção não devem ser realizadas por crianças sem supervisão.

O aspirador não é um brinquedo. As crianças não devem brincar ou operar este produto. Tenha cuidado ao usar o aspirador caso esteja perto de crianças. Não permita que crianças limpem ou mantenham o aspirador, a menos que supervisionadas pelos pais ou responsável.

Não use o aspirador ao ar livre ou em superfícies molhadas. Use o aspirador somente em superfícies internas secas. Não toque na ficha ou em qualquer parte do aspirador com as mãos molhadas.

Para reduzir o risco de incêndio, explosão ou ferimentos, certifique-se de que a bateria de lítio e o adaptador de carga não estejam danificados antes do uso. Não use o aspirador se a bateria de lítio ou o carregador estiverem danificados.

A escova para todos os tipos de piso, mini escova elétrica, bateria, haste de extensão de metal e host são eletricamente condutores e não devem ser imersos em água ou outro líquido. Certifique-se de secar todos os filtros após a limpeza.

Para evitar ferimentos causados por peças móveis, desligue o aspirador antes de limpar a escova para todos os tipos de piso. A escova para todos tipos de piso, o coletor de pó e o filtro devem estar devidamente instalados antes de usar o aspirador.

Use apenas o adaptador de carregamento original. Nunca use o de não original.

Não use o aspirador para coletar líquidos inflamáveis ou combustíveis, como gasolina ou alvejante, amônia, produtos de limpeza de ralos ou outros líquidos.

Não use o aspirador para coletar partículas de pó de cal, cinzas como cinzas de lareira ou materiais fumegantes ou em chamas, como carvão, bitucas de cigarro ou fósforos.

Verifique a área a ser limpa antes de usar. Para evitar que as aberturas sejam bloqueadas, limpe o papel maior, a cuspideira, o pano de plástico ou objetos pontiagudos como vidro, pregos, parafusos, moedas, etc. e qualquer objeto que seja maior do que as aberturas.

Mantenha os cabelos, roupas largas, dedos e outras partes do corpo longe das aberturas e partes móveis do aspirador. Não aponte o cabo, a haste ou as ferramentas para seus olhos ou ouvidos, nem os coloque na boca.

Não coloque nenhum objeto nas aberturas do aspirador. Não use o aspirador com nenhuma abertura bloqueada. Mantenha-o livre de poeira, fiapos, cabelos ou outros itens que possam reduzir o fluxo de ar.

Não encoste o aspirador em uma cadeira, mesa ou outra superfície instável, pois isso pode causar danos à máquina ou ferimentos pessoais. Se o aspirador for danificado ou apresentar mau funcionamento, entre em contato com nosso departamento de serviço autorizado. Nunca tente desmontar o dispositivo por conta própria.

Use o adaptador de energia original para carregar seu

robô em uma temperatura ambiente de 0 ° C a 40 ° C. Caso contrário, a bateria pode ser danificada.

Use apenas acessórios e peças de reposição aprovados pelo Dreame.

Não use o aspirador antes que o copo de poeira e o filtro estejam instalados no lugar.

Certifique-se de que o aspirador esteja desconectado quando não for usado por longos períodos, bem como antes de realizar qualquer manutenção ou reparo.

Tenha muito cuidado ao usar o aspirador para limpar escadas.

Não instale, carregue ou use este produto ao ar livre, em banheiros ou ao redor de uma piscina.

Aviso de perigo de incêndio: não aplique nenhum tipo de fragrância ao filtro do aspirador. Esses tipos de produtos são conhecidos por conter produtos químicos inflamáveis que podem fazer o aspirador pegar fogo.

Este produto foi projetado apenas para uso doméstico.

Apresentação do produto

Nome de componente

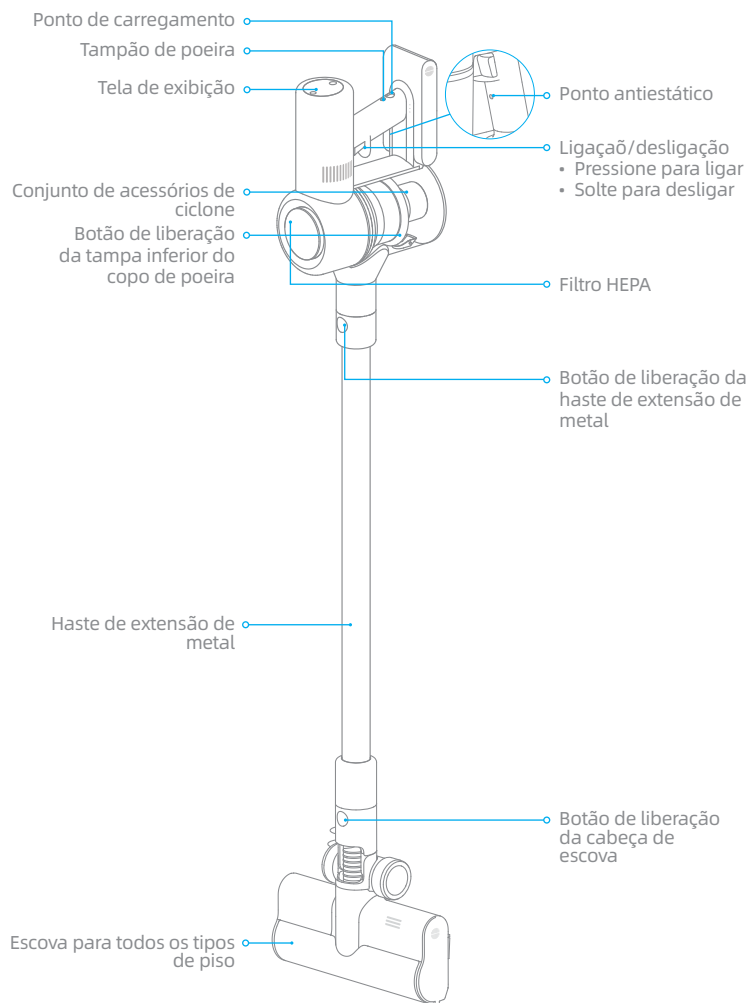

Apresentação do produto

Lista de Acessórios



Carregador



Cabo de extensão



Bocal para fendas
2 em 1



Bocal de escova
2 em 1



Haste de extensão
de metal

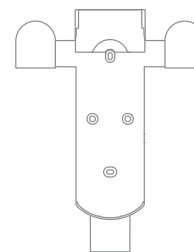

Suporte de carregamento
e armazenamento 2 em 1
(Incluindo parafusos × 2,
buchas × 2, adesivo de
modelo de montagem × 1)

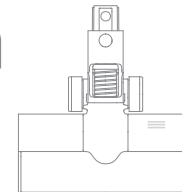

Escova para todos
os tipos de piso

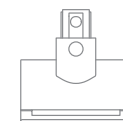

Mini escova
elétrica

Observação: As imagens neste manual serão apenas para fins ilustrativos. O produto real pode ser diferente.

Instalação

Diagrama de instalação de vácuo

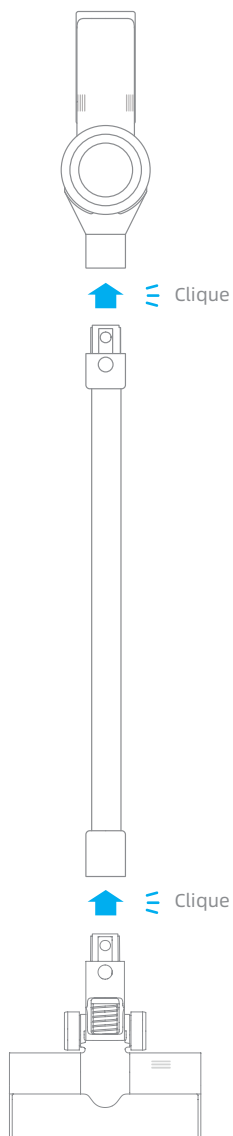

Instalação

Diagrama de instalação de acessórios

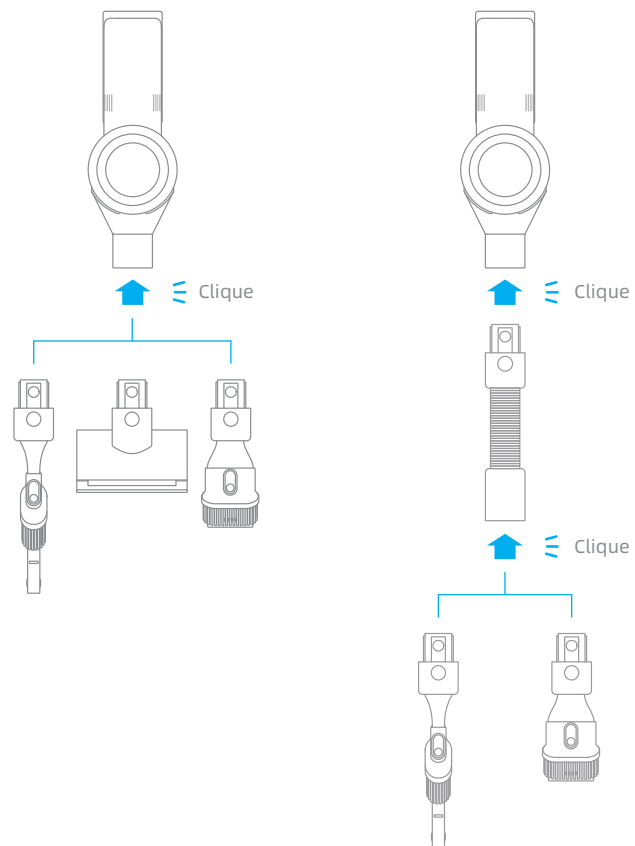

Suporte de carregamento e armazenamento 2 em 1

O suporte de carregamento e armazenamento 2 em 1 é um acessório opcional. Você pode instalá-lo segundo sua necessidade.

Observação: o suporte de carregamento e armazenamento 2 em 1 deve ser instalado no local fresco e seco com a tomada elétrica próxima. Antes de instalar, certifique-se de que não haja fios elétricos ou tubos no espaço atrás do local instalado.

Cole o adesivo do modelo de montagem na parede e mantenha-o paralelo ao solo. Recomenda-se que a parte inferior do adesivo esteja a pelo menos 119 cm acima do solo.

Aplique uma furadeira com a broca de 8 mm para fazer um furo em cada marcador no adesivo do modelo de montagem e, em seguida, insira um plugue de parede em cada furo.

Alinhe os orifícios de localização no suporte com os furos na parede. Fixe-o na parede com os parafusos incluídos.

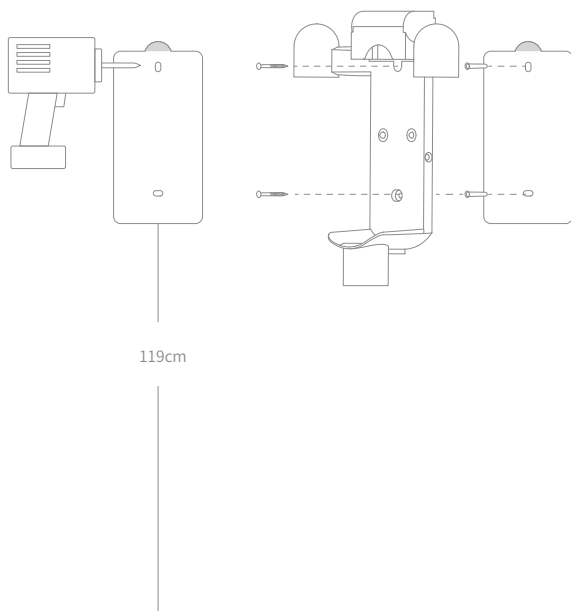

Carregue totalmente o aspirador antes de usá-lo pela primeira vez.

Nota:

- O vácuo não pode ser usado durante o carregamento.
- Uma carga completa levará cerca de 3,5 horas. Aspiração do Modo Turbo por um período prolongado fará com que a bateria aqueça, o que aumenta o tempo de carregamento. Portanto, deixe o vácuo esfriar por 30 minutos antes de carregá-lo.
- Verifique o nível atual da bateria no indicador LED de status da bateria ou na tela do visor.

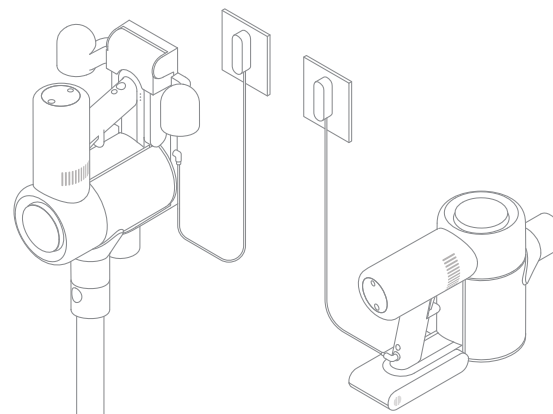

Indicador LED de status da bateria

- ● ☀ Bateria Fraca
- ☀ ○ Bateria média
- ☀ ○ ○ Quase cheio
- ○ ○ Carregamento completo

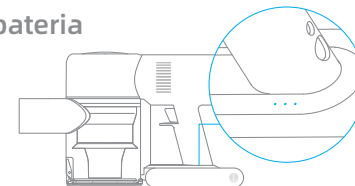

Nota: Assim que o vácuo estiver totalmente carregado, o indicador desligará após 5 minutos e o vácuo entrará no modo de economia de energia.

- Desligação ☀ Piscando ○ Ligação

Tela de exibição

O número na tela representa o nível atual da bateria em uma porcentagem durante o carregamento. Quando o número chega a 100, a bateria está totalmente carregada.

Como é que usa

Introdução da função da tela de exibição

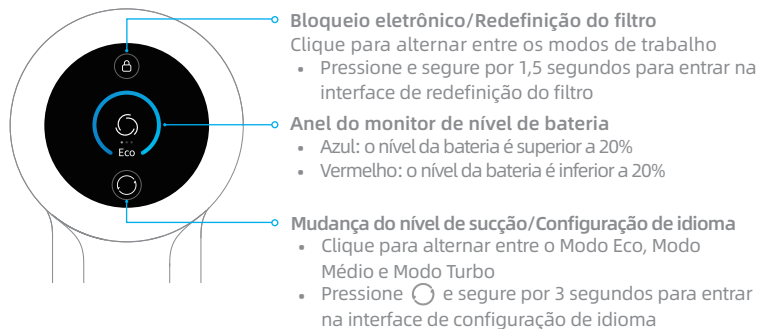

Nota: Se precisar prestar atenção a alguma anormalidade durante o uso do produto, aparecerá um prompt na tela. Você deve seguir as instruções na tela para manter o desempenho normal.

Configuração de idioma

Defina o idioma do prompt de exibição seguindo as instruções abaixo:

Pressione e segure por 3 segundos para entrar na interface de seleção de idioma. Clique em para rolar pela lista de idiomas, selecione um idioma e, em seguida, pressione e segure por 3 segundos para salvar sua configuração.



Nota: Se não houver operação por mais de 5 segundos, sairá automaticamente da interface de configuração de idioma e as informações de exibição serão desligadas.

Como é que usa

Modo de limpeza

Existem dois métodos de trabalho para o host, que podem ser selecionados de acordo com as suas necessidades.

Método 1: Modo de limpeza descontinua

Pressione e segure o botão do host para habilitar este modo e solte-o para parar imediatamente.

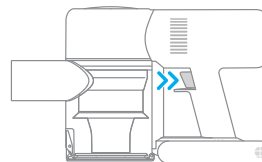

Método 2: Modo de limpeza contínua (fechadura eletrônica)

Clique na tecla de bloqueio eletrônico para alternar para o modo de limpeza contínua e, em seguida, pressione brevemente o botão ligação/desligação para manter o host no modo de limpeza contínua.

Use a fechadura eletrônica para livrar seu dedo do cansaço causado pelo seguro do botão.

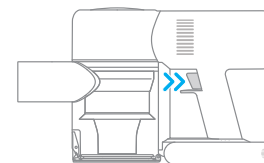

Nota:

- Neste modo, pressione brevemente o botão ligação/desligação para suspender a operação ou iniciar novamente, e o modo de trabalho do host não mudará.
- Clique na fechadura eletrônica novamente para sair do modo de limpeza contínua.

Como é que usa

Uso de cenário diferente

Escova para todos os tipos de piso

Adequado para carpetes de pêlo médio/baixo, ladrilhos e pisos.

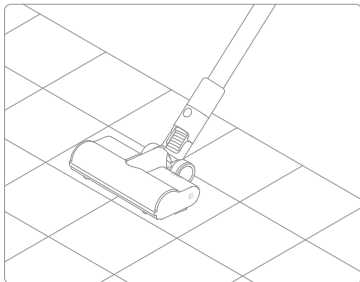

Observação: A escova para todos os tipos de piso pode ser acoplada diretamente ao aspirador.

Mini escova elétrica

Para aspirar sujeira, pelos de animais de estimação e outros detritos teimosos de sofás, roupas de cama e outras superfícies de tecido.

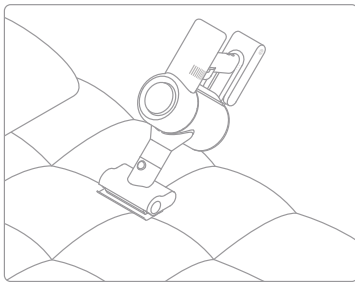

Observação: Não é recomendado aspirar em superfícies frágeis, como seda.

Bocal de escova 2 em 1

Para aspirar a poeira de cortinas, tetos, sofás, interiores de veículos, mesas de centro, etc.

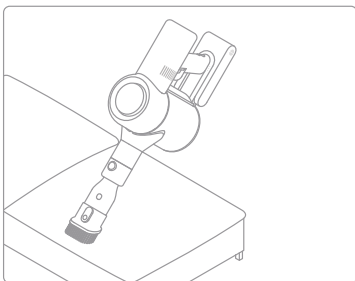

Bocal para fendas 2 em 1

Adequado para remover a poeira de rachaduras, cantos de portas e janelas, escadas e outros locais de difícil acesso.

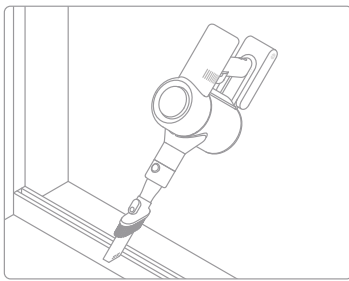

Como é que usa

Cabo de extensão

É adequado para aspirar os cantos que não são facilmente acessíveis, como gavetas e interior de carros, quando usar escova de pó macia ou bocal de escova 2 em 1.

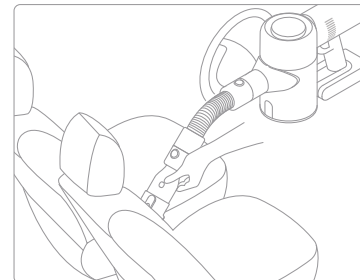
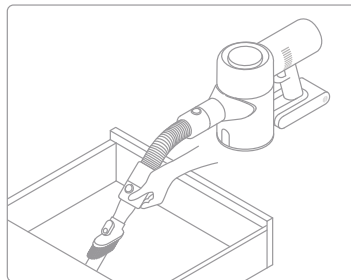

Nota:

- Se qualquer parte rotativa ficar presa, pode desligar automaticamente. Remova todos os objetos presos para que o dispositivo possa funcionar normalmente.
- Quando a bateria fica superaquecida, pode desligar automaticamente. Espere até que a temperatura da bateria volte ao normal, então funcionará normalmente.

Como é que usa

Caso seja necessário prestar atenção a alguma anormalidade durante o uso do produto, será um prompt mostrado na tela. Você deve seguir as instruções na tela para manter o desempenho normal.



Duto de ar bloqueado

Verifique se o coletor de pó, a haste de extensão de metal e a escova para todos os tipos de piso estão bloqueados.

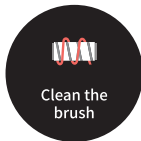

Limpe a escova

Consulte a seção do manual de manutenção [Limpeza da cabeça de escova para todos os tipos de piso] para limpar o material de fibra e os cabelos enrolados na escova giratória.



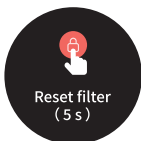

Substituição do filtro

Consulte a seção do manual de manutenção [Limpeza do filtro HEPA] para remover o filtro e substituí-lo.



Redefinir o filtro

Depois de substituir o filtro HEPA, pressione e segure o botão  por 1,5 segundo para entrar na contagem regressiva para redefinir o filtro HEPA, então segure o botão por mais 5 segundos até  aparecer na tela.



Baixa capacidade da bateria

Por favor, carregue o mais rápido possível.

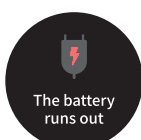

A bateria acaba

Por favor, carregue o mais rápido possível.



Bateria superaquecida

Aguarde e continue a usar depois que a temperatura do bateria estiver normal.



Erro

Entre em contato com nosso departamento de serviço pós-venda para manutenção.

Cuidado e manutenção

Dicas:

1. Sempre use peças de reposição originais para evitar que danifique o aspirador.
2. Se o filtro ou bocal, haste de extensão ficar bloqueado, o aspirador irá parar de funcionar logo após ser ligado. Para restaurar as funções normais, limpe imediatamente.
3. Se o aspirador não for usado por um longo período, carregue-o totalmente, desconecte o adaptador de energia e guarde-o no ambiente fresco e com baixa umidade, longe da luz solar direta. Para evitar a descarga excessiva da bateria, recarregue o aspirador pelo menos uma vez a cada 3 meses.

Limpeza do Host

Limpe com um pano macio e seco.

Limpe o copo de poeira

A capacidade do aspirador será reduzida se o coletor de pó for preenchido até a marca "MAX". Para manter o desempenho ideal, lembre-se de esvaziar a xícara.

1. Esvazie o copo de pó: pressione o botão de liberação na parte inferior do copo e esvazie seu conteúdo.

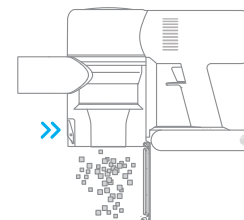
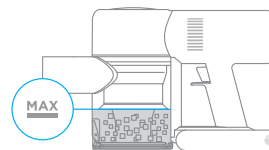

2. Limpe o coletor de pó: use um pano seco ou toalha de papel para limpar a poeira da parede interna do coletor de pó.

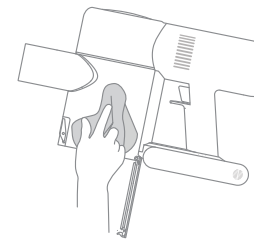
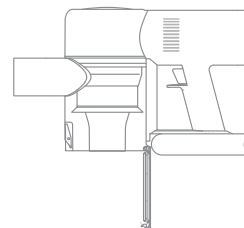

Cuidado e manutenção

Limpeza do Conjunto do Ciclone

1. Gire o conjunto do ciclone na direção ilustrada para destravá-lo e, em seguida, remová-lo.

Observação: Use o bocal para fendas 2 em 1 para remover o separador de ciclone da caixa. Gire o bocal na direção mostrada no diagrama para uma limpeza completa.

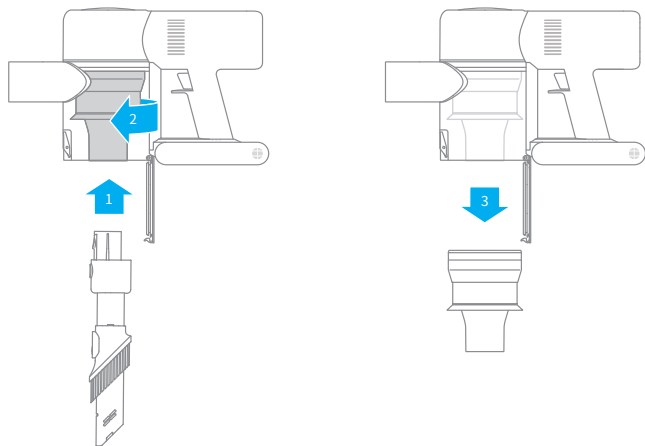

2. Enxágue o conjunto do ciclone com água até que esteja limpo. Seque completamente.

Nota: Mantenha-o em local ventilado ou fresco por pelo menos 24 horas.



Cuidado e manutenção

Limpeza do conjunto do filtro HEPA

1. Coloque o aspirador com segurança em uma superfície plana, depois gire a tampa do conjunto do filtro HEPA na direção indicada e remova o conjunto do filtro HEPA.

Nota: Remova a almofada de espuma embutida antes de limpar o conjunto do filtro HEPA.

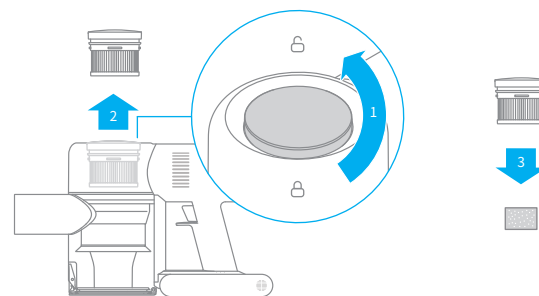

2. Enxágue o filtro HEPA e a almofada de espuma com água. Para remover completamente toda a poeira presa no filtro, gire o filtro HEPA 360 graus durante o enxágue. Bata levemente o filtro contra uma pia várias vezes para remover qualquer excesso de detritos. Mantenha o filtro HEPA no local bem ventilado e fresco para secar completamente.

Nota: Seque totalmente o filtro (pelo menos 24 horas) antes de reinstalá-lo.

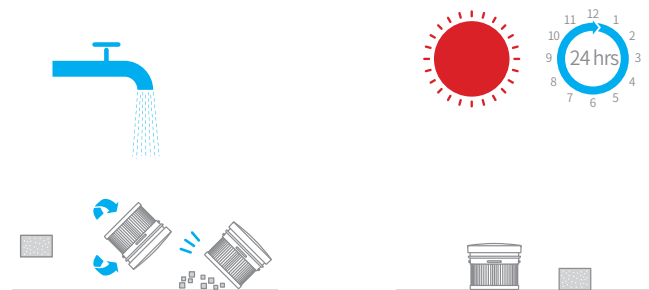

Cuidado e manutenção

Limpeza da escova para todos os tipos de piso

1. Gire a trava no sentido anti-horário até parar e, em seguida, remova a escova giratória da escova.

2. Use uma tesoura para cortar os cabelos e fibras que ficam presas na cabeça da escova. Limpe a poeira do entalhe e da tampa transparente com um pano seco ou toalha de papel. Seque bem antes de usar.

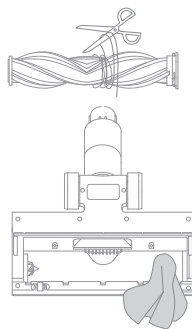
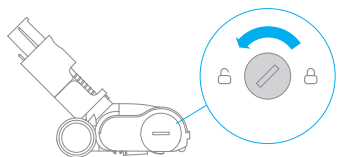

3. Quando estiver suja, enxágue a escova giratória com água até que esteja limpa.

4. Deixe a escova giratória em pé por pelo menos 24 horas até que esteja totalmente seca.

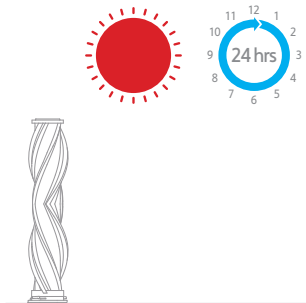

Cuidado e manutenção

Limpeza da mini escova elétrica

1. Use uma moeda conforme ilustrado para girar a fechadura no sentido anti-horário até ouvir um clique.

2. Depois de destravar a escova de rolo, remova-a da escova e enxágue, e limpe a cabeça da escova.

Observação: Recomenda-se limpar a mini escova elétrica após cada uso.

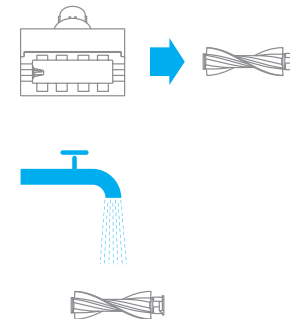

3. Coloque a escova de rolo em pé numa área bem ventilada por pelo menos 24 horas até que esteja totalmente seca.

4. Assim que a escova de rolo estiver seca, reinstale-a seguindo as etapas de desmontagem na ordem inversa.

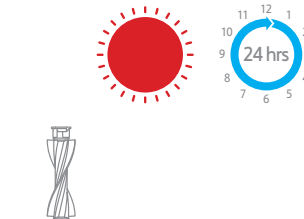

Especificações

Host			
Modelo	VVA1	Tempo de carregamento	Cerca de 3,5 Horas
Tensão de carga	30 V ===	Tensão nominal	25,2 V ===
Potência nominal	450 W	Capacidade nominal	2500 mAh
Escova para todos os tipos de piso		Mini escova elétrica	
Modelo	AVB9	Modelo	DM002
Potência nominal	40 W	Potência nominal	20 W

As baterias neste produto só podem ser substituídas por técnicos qualificados ou serviço pós-venda.
Este produto contém baterias não substituíveis.

Perguntas e Respostas

Se o aspirador não estiver funcionando corretamente, consulte a tabela de solução de problemas abaixo.

Erros	Causas Possíveis	Soluções
O aspirador não funciona	O aspirador não funciona.	O aspirador está sem bateria ou com pouca energia.
	Carregue totalmente e continue a usá-lo.	Espere até que o aspirador esfrie e, em seguida, reative-o.
	Abertura de sucção ou duto de ar bloqueado.	Remova qualquer bloqueio da abertura de sucção ou duto de ar.
Força de sucção fraca	O copo de poeira está cheio e / ou o conjunto do filtro HEPA está entupido.	Esvazie o copo de poeira e limpe o conjunto do filtro HEPA.
	Bloqueio de acessório.	Elimine bloqueio no acessório.
O motor tem um barulho estranho	Abertura de sucção principal ou haste de extensão de metal.	Remova bloqueio na abertura de sucção principal ou cabo de extensão.
O primeiro indicador fica vermelho após ligar o aspirador	A bateria está danificada.	Entre em contato com o departamento de serviço pós-venda para manutenção.
O primeiro indicador pisca em vermelho ao carregar	O carregador é incompatível.	Use apenas o carregador original para carregar o vácuo.

Perguntas e Respostas

Erros	Causas Possíveis	Soluções
O indicador da bateria não acende durante o carregamento	O adaptador não está conectado ao aspirador.	Certifique-se de que o adaptador de energia esteja conectado corretamente.
	A bateria está totalmente carregada e entra no modo de espera.	Pode usar normalmente.
	Se o problema persistir após descartar as duas possibilidades acima.	Entre em contato com o departamento de serviço pós-venda para manutenção.
Carrega demasiado lentamente	A temperatura da bateria está muito baixa ou muito alta.	Aguarde até que a temperatura da bateria volte ao normal e, em seguida, continue a usar o aspirador.