

Dreame D20 Pro

Robot Vacuum and Mop
User Manual

DREAME

The illustrations in this manual are for reference only. Please refer to the actual product.



Contents

EN	User Manual	01
DE	Benutzerhandbuch	15
FR	Manuel d'utilisation	29
IT	Manuale utente	43
ES	Manual de usuario	57
PL	Instrukcja obsługi	71
NL	Gebruikershandleiding	85
SV	Användarmanual	100
NO	Brukerhåndbok	114
EL	Εγχειρίδιο χρήστη	128
PT	Manual do utilizador	142
HE	מדריך למשתמש	156
AR	دليل المستخدم	170

Contents

TR	Kullanıcı Kılavuzu	194
VI	Hướng dẫn sử dụng	209
TH	คู่มือการใช้งาน	223
ID	Panduan Pengguna	237
RU	Руководство пользователя	251
JA	取扱説明書	276
FI	Käyttöohjeet	300
DA	Brugermanual	315
KK	Пайдаланушы нұсқаулығы	330
UZ	Foydalanuvchi uchun qo'llanma	345
UA	Посібник користувача	360
CZ	Uživatelská příručka	375
HU	Használati útmutató	390

Contents

SL	Uporabniški priročnik	405
SR	Uputstvo za upotrebu	420
LT	Naudotojo vadovas	435
LV	Lietotāja rokasgrāmata	450
SK	Príručka používateľa	465
RO	Manual de utilizare	480
MS	Manual Pengguna	495

A A-1

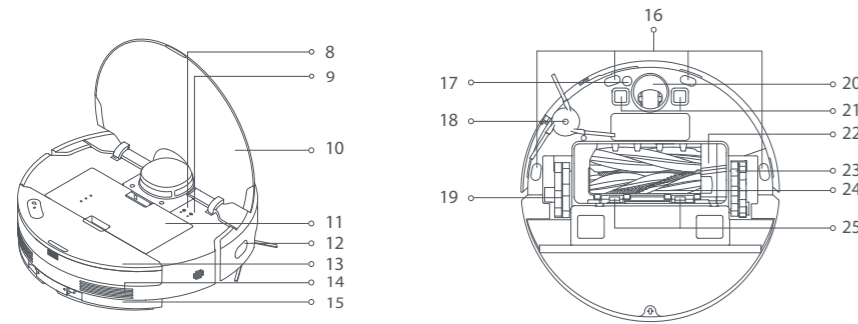
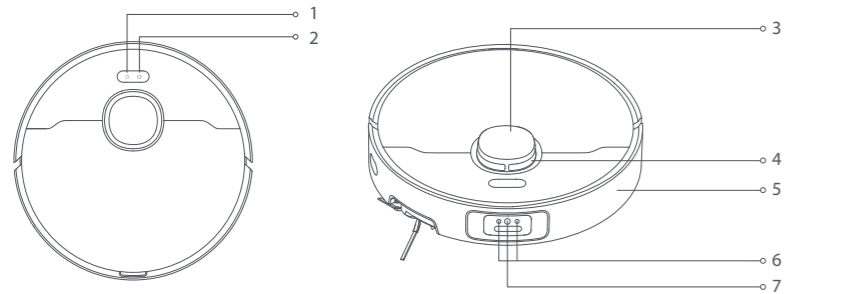

A-2

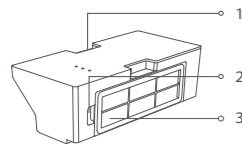

A-3

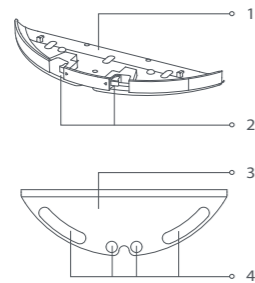

A-4

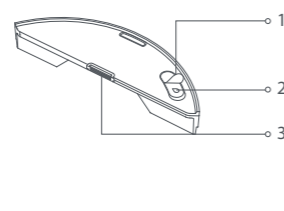

A-5

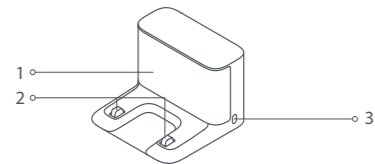

B

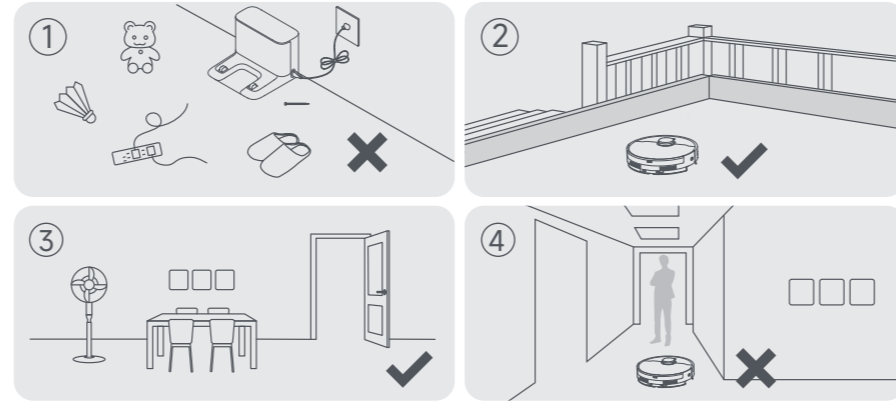

C

C-1

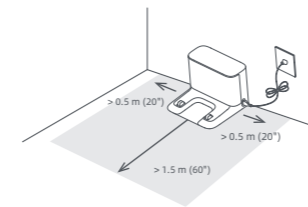

C-2

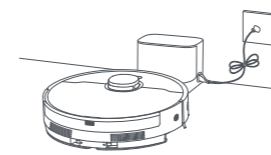

D

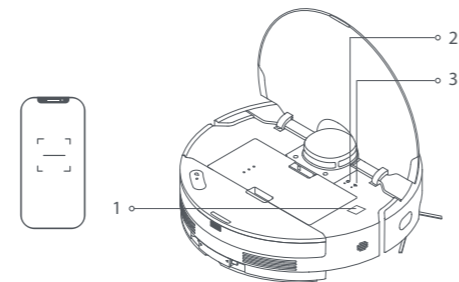

E

1

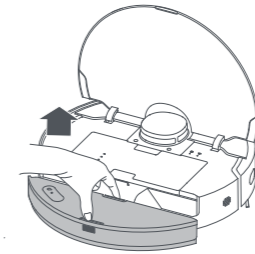

2

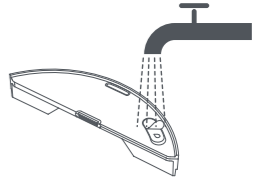

3

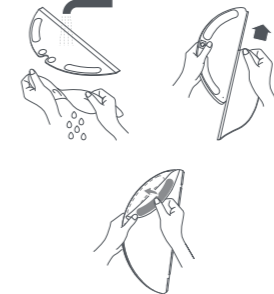

4

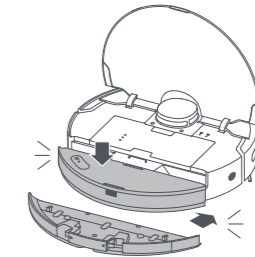

5

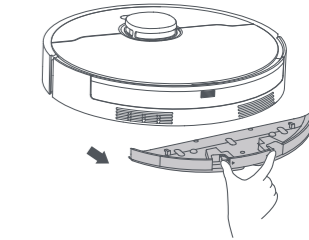

F

F-1

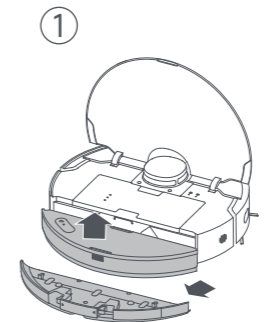

2

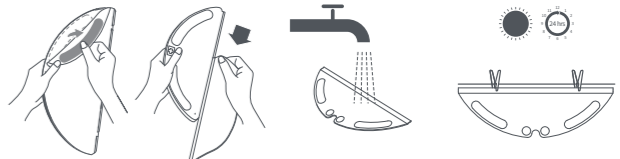

③

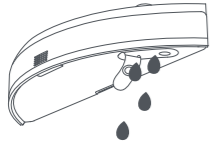

④

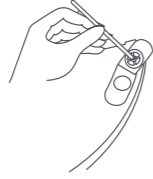

F-2

①

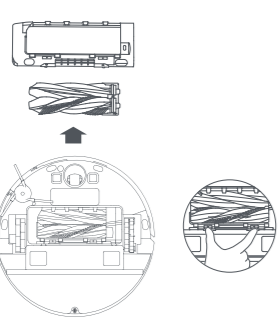

②

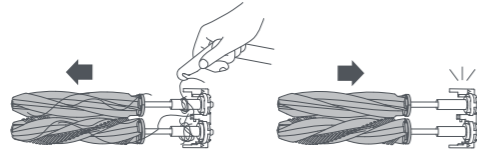

③

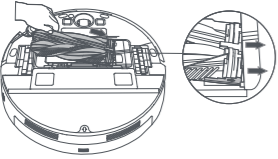

④

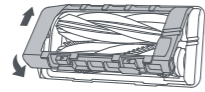

F-3

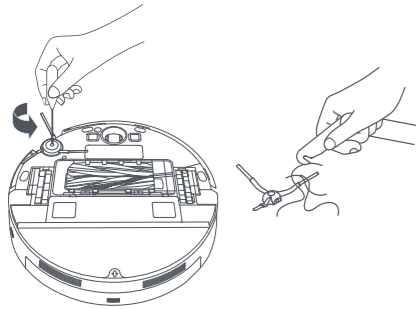

F-4

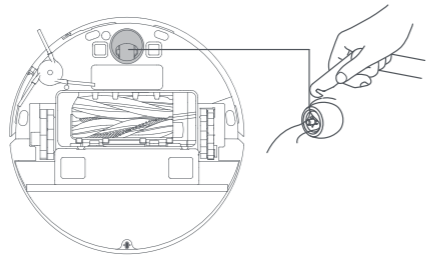

F-5

①

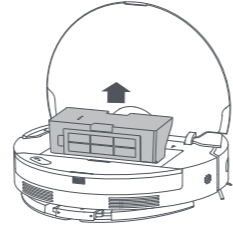

③

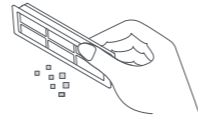

②

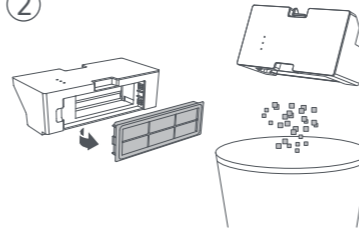

④

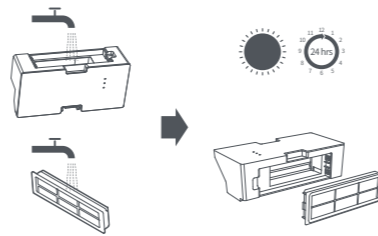

F-6

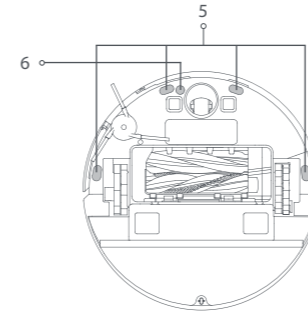
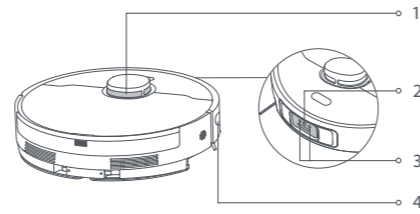

F-7

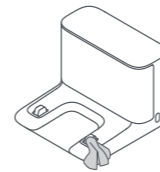
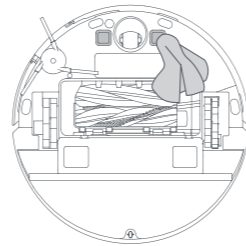

Информация по технике безопасности

Чтобы избежать поражения током, возгорания или травм, вызванных некорректным использованием прибора, перед началом работы внимательно прочтите инструкцию по эксплуатации. Сохраните ее для дальнейшего использования в качестве справки.

Ограничения по эксплуатации

- Не допускается использование этого изделия детьми младше 8 лет, а также лицами с ограниченными физическими, сенсорными или умственными способностями или с ограниченным опытом или знаниями без присмотра родителя или опекуна для обеспечения безопасной эксплуатации и во избежание рисков. Не позволяйте детям осуществлять чистку и техническое обслуживание устройства без присмотра.
- Детям не следует играть с этим устройством. Убедитесь, что дети и животные находятся на безопасном расстоянии от робота во время работы.
- Это устройство предназначено только для очистки пола в домашних условиях. Не используйте его на открытом воздухе, на поверхностях без пола, а также в коммерческих или промышленных условиях.
- Если шнур питания поврежден или сломан, немедленно прекратите его использование и обратитесь в службу послепродажного обслуживания.
- Не используйте робот в областях, расположенных над полом, без защитного барьера.
- Запрещается переворачивать робота. Запрещается перемещать робота за крышку лазерного датчика расстояния, крышку робота или амортизатор.
- Не используйте робот в средах с температурой окружающей среды выше 40°C или ниже 0°C, а также на полу с жидкостями или липкими веществами.
- Уберите с пола провода перед использованием робота, чтобы он не тянул их во время уборки.
- Уберите с пола хрупкие и мелкие предметы, чтобы робот не врезался в них и не повредил.

Информация по технике безопасности

Ограничения по эксплуатации

- Во избежание повреждения или нарушения работы устройства из-за волочения предметов перед его включением соберите все посторонние предметы с пола, а также уберите провода и кабели питания с пути движения устройства во время уборки.
- Не допускайте попадания волос, пальцев и других частей тела во всасывающее отверстие робота.
- Храните инструмент для чистки щетки в недоступном для детей месте.
- Не размещайте на роботе детей, животных и какие-либо предметы, независимо от того остановлен он или движется.
- Не используйте робот для уборки любых горящих веществ. Запрещается использовать робот для уборки воспламеняющихся или горючих жидкостей, агрессивных газов, неразбавленных кислот или растворителей.
- Не используйте робот для уборки твердых и острых предметов. Запрещается использовать прибор для уборки камней, крупных кусков бумаги и других предметов, которые могут застрять в приборе.
- Перед очисткой и техническим обслуживанием убедитесь, что робот выключен и док-станция для зарядки отсоединена от источника питания.
- Запрещается протирать робот и зарядную док-станцию влажным полотенцем или промывать жидкостью. Моющиеся элементы необходимо полностью просушить перед установкой на место и дальнейшим использованием.
- Перед транспортировкой убедитесь, что робот выключен, и по возможности храните его в оригинальной упаковке.
- Используйте это устройство согласно руководству пользователя. Пользователи несут ответственность за убытки и ущерб, возникшие из-за несоблюдения инструкций.

Информация по технике безопасности

Аккумулятор и зарядка

- Не используйте сторонний аккумулятор, зарядное устройство или док-станцию для зарядки. Используйте только с блоком питания RCS0.
- Не разбирайте, не ремонтируйте и не модифицируйте аккумулятор или док-станцию для зарядки самостоятельно.
- Не размещайте док-станцию для зарядки рядом с источником тепла.
- Не вытирайте и не очищайте зарядные контакты влажной тканью или влажными руками.
- Не утилизируйте старые аккумуляторы ненадлежащим образом. Ненужные аккумуляторы следует сдавать в соответствующие пункты переработки.
- Если робот не будет использоваться в течение длительного периода, полностью зарядите его, отключите и храните в сухом прохладном месте. Во избежание чрезмерной разрядки аккумулятора заряжайте робот не реже одного раза в 3 месяца.
- Это устройство оснащено аккумуляторным блоком, который должны заменять только квалифицированные технические специалисты или специалисты отдела послепродажного обслуживания.

Техника безопасности при использовании лазера

- Лазерный датчик в этом изделии соответствует стандарту IEC 60825-1:2014/EN 60825-1:2014/A11:2021 для лазерных изделий класса 1. Избегайте прямого контакта с глазами во время использования такого устройства.

ЛАЗЕРНОЕ ИЗДЕЛИЕ КЛАССА 1
ПОТРЕБИТЕЛЬСКОЕ ЛАЗЕРНОЕ ИЗДЕЛИЕ
EN 50689:2021

Информация по технике безопасности

Меры предосторожности при хранении и транспортировке

- Продукт должен транспортироваться в упаковке. Не подвергайте продукт давлению или ударам во время транспортировки.
- Пожалуйста, избегайте сильных столкновений во время транспортировки.
- Не транспортируйте прибор при температуре выше 50 °C или ниже -20 °C.
- В течение короткого периода, например одного месяца, прибор рекомендуется хранить при температуре от -20 °C до 50 °C и относительной влажности 60 % ± 5 %. В течение длительного времени храните прибор при температуре окружающей среды от 0 °C до 40 °C.
- Утилизируйте прибор надлежащим образом. Когда его срок службы подойдет к концу, утилизируйте прибор в соответствии с местными законами и правилами страны или региона, в котором он используется.

Правила и условия реализации: без ограничений.

Импортер продает этот продукт; информацию об импортере см. на упаковке.

Сведения об импортере и контактная информация отдела послепродажного обслуживания указаны на упаковке.

Дата изготовления: см. на упаковке

Срок службы продукции 3 года.

Информация по технике безопасности



Только для использования в помещении



Прочитайте руководство пользователя

Настоящим компания Dreame Trading (Tianjin) Co., Ltd. заявляет, что тип радиооборудования RLD43SA соответствует требованиям Директивы 2014/53/EU. Полный текст декларации о соответствии нормативным требованиям ЕС доступен по следующему адресу: <https://global.dreametech.com>
Подробное электронное руководство см. по адресу <https://global.dreametech.com/pages/user-manuals-and-faqs>

Робот

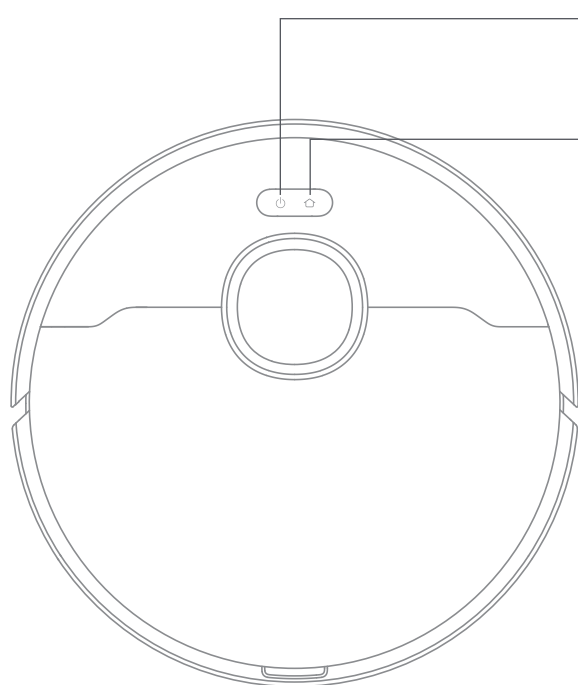

⏻ Кнопка питания/уборки

- Нажмите и удерживайте кнопку в течение 3 секунд, чтобы включить или выключить робота
- Нажмите, чтобы начать уборку, когда робот включен

🏠 Кнопка зарядки / точечной уборки

- Нажмите кнопку, чтобы отправить робота обратно на базу для зарядки
- Нажмите и удерживайте кнопку в течение 3 секунд, чтобы начать точечную уборку

Кнопочный индикатор состояния

- **Постоянно горит белым:** уборка продолжается или уборка завершена
- **Мигает оранжевым:** ошибка
- **Медленно мигает белым:** робот заряжается, когда заряд аккумулятора не низкий

Примечание.

- Нажмите любую кнопку на роботе, чтобы поставить процесс на паузу, пока робот выполняет уборку или возвращается для зарядки.
- Блокировку от детей можно включить и выключить с помощью приложения Dreamehome.

Обзор изделия

Робот и датчики

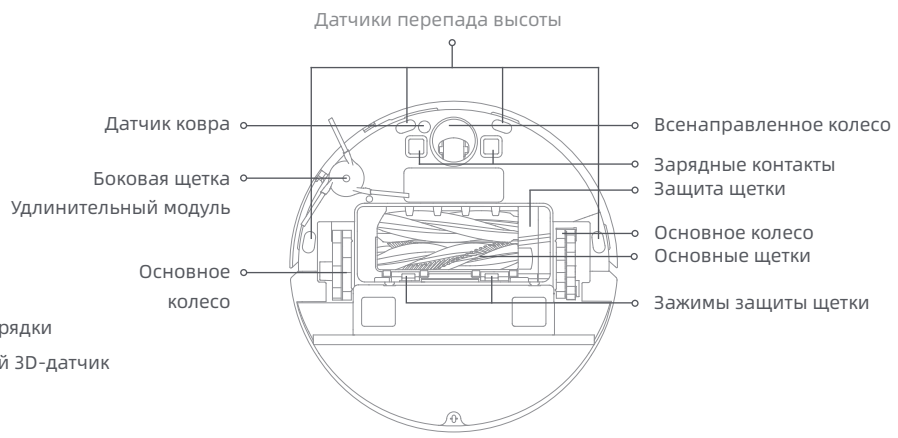
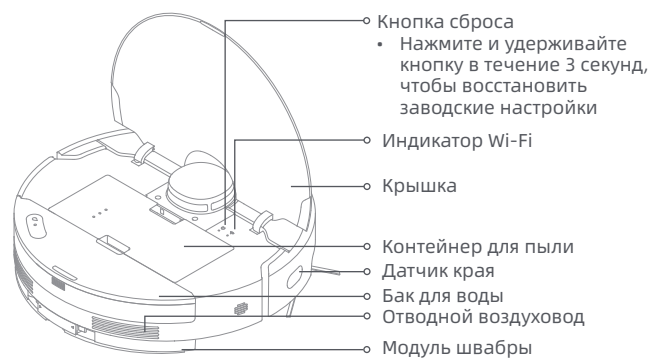
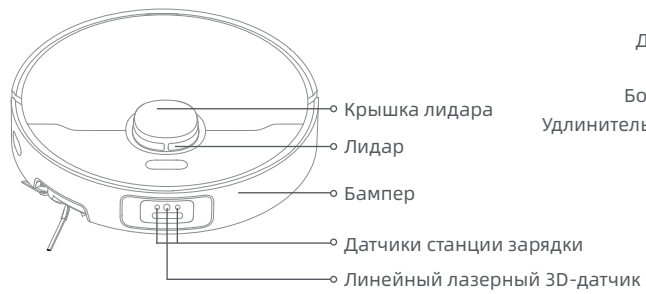

Контейнер для пыли

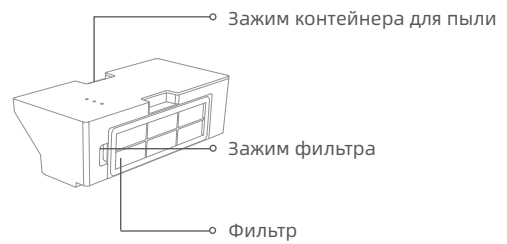

Обзор изделия

Модуль швабры

Держатель насадки для швабры

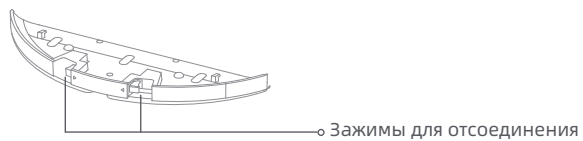

Насадка для швабры



Бак для воды

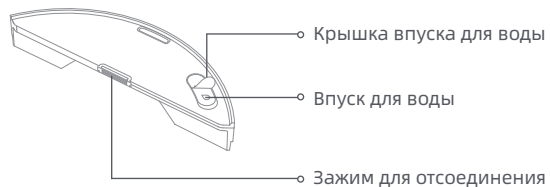

База для зарядки

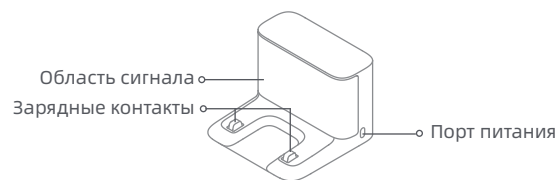

Подготовка дома

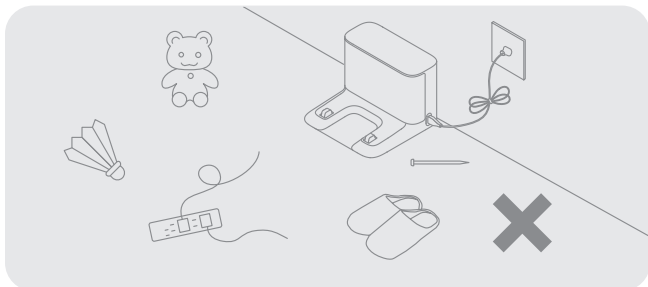

Перед началом уборки уберите с пола неустойчивые, хрупкие, ценные и опасные предметы, а также кабели, одежду, игрушки, твердые и острые предметы, чтобы робот не запутался в них, не поцарапал / не опрокинул и не повредил такие предметы.

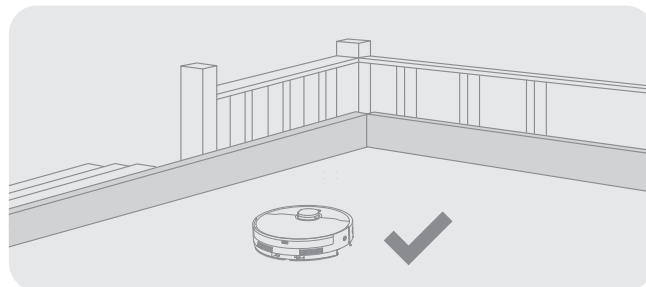

Перед уборкой установите физические барьеры у основания лестницы, чтобы обеспечить безопасность и бесперебойность работы пылесоса.

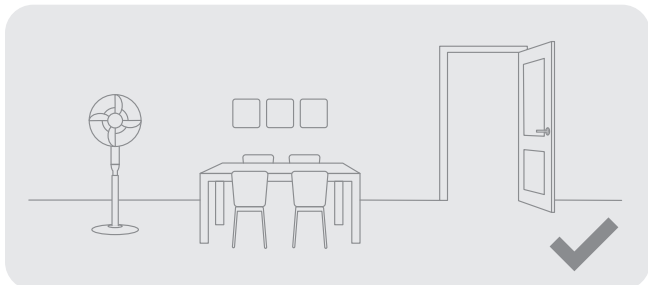

Откройте дверь помещения, в котором будет проводиться уборка, и расставьте мебель таким образом, чтобы оставить больше пространства для уборки.

Примечание.

- При первом использовании робота находитесь в зоне уборки, чтобы вовремя убирать посторонние предметы с его пути.
- Не допускайте засасывания пылесосом твердых предметов, таких как камни, стальные шарики и детали игрушек, а также острых предметов, таких как строительный мусор, битое стекло и гвозди. При несоблюдении данного требования на полу могут остаться царапины.

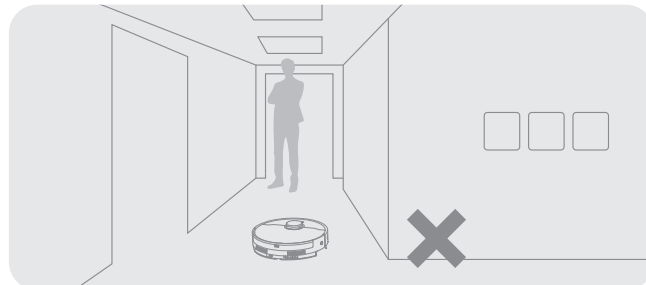

Не вставайте перед роботом, в дверном проеме или узком проходе, чтобы робот не пропустил зоны предстоящей уборки.

Перед использованием

1. Разместите зарядную станцию и подключите ее к розетке

Расположите базу для зарядки на максимально открытой поверхности в месте со стабильным сигналом Wi-Fi. Руководствуясь рисунком, оставьте достаточно места и уберите любые предметы из затененной области. Подсоедините кабель питания к зарядной станции и подключите его к розетке.

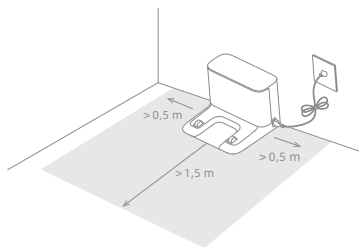

Примечание.

- Не размещайте базу для зарядки в местах, подверженных воздействию прямых солнечных лучей, или в местах, где другие предметы могут блокировать сигнал, так как это может помешать роботу вернуться на базу для зарядки.
- Рекомендуется размещать зарядную станцию на кафельном или мраморном полу, так как на деревянном полу и коврах могут образоваться пятна от воды.

2. Зарядите робота

При установке робота совместите зарядные контакты в нижней части робота с зарядными контактами базы для зарядки: робот автоматически включится и начнет заряжаться.

После того как робот будет полностью заряжен, индикаторы состояния на роботе и зарядной станции останутся гореть в течение 10 минут, а затем погаснут.

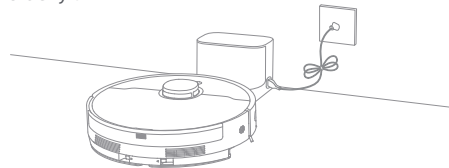

Примечание. Рекомендуется полностью зарядить робота перед первым использованием. Если робот не включается после полной разрядки аккумулятора, вручную подключите робота к зарядной станции для зарядки.

Подключение к устройству с помощью приложения Dreamehome

1. Загрузка приложения Dreamehome

Отсканируйте QR-код, размещенный на роботе, или введите Dreamehome в поисковой строке магазина приложений, чтобы загрузить и установить приложение.

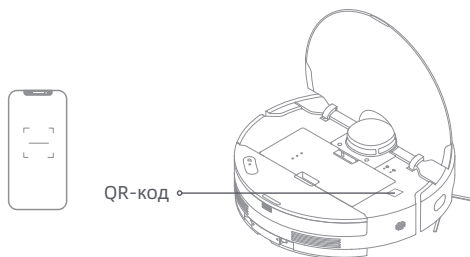

Примечание.

- Поддерживается только сеть Wi-Fi с частотой 2,4 ГГц.
- Приложение регулярно обновляется. Фактические действия могут отличаться от указанных в данном руководстве. Следуйте инструкциям, опираясь на текущую версию приложения.

2. Добавление устройства

Откройте приложение Dreamehome, нажмите «Отсканировать QR-код для подключения» и еще раз отсканируйте тот же QR-код на роботе, чтобы добавить устройство. Для завершения подключения к Wi-Fi следуйте подсказкам.

Примечание.

- Чтобы сбросить настройки Wi-Fi, повторите шаг 2, а затем следуйте инструкциям, чтобы завершить подключение Wi-Fi.
- После подключения к домашней сети Wi-Fi устройство само будет пытаться автоматически восстановить соединение при сбоях (например, отключение электроэнергии или неуплата счетов). Это необходимо для обеспечения бесперебойной работы.
- Для отключения устройства от сети Wi-Fi нажмите и удерживайте кнопку сброса на роботе в течение 3 секунд.

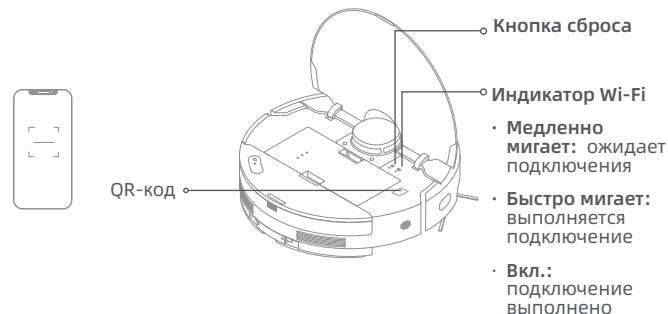

Порядок использования

Включение/выключение

Чтобы включить робота, нажмите и удерживайте кнопку питания в течение 3 секунд. Индикатор питания должен загореться. Поместите робота на базу для зарядки: робот должен автоматически включиться и начать процесс зарядки. Для выключения робота снимите его с зарядной станции, после чего нажмите и удерживайте кнопку питания в течение 3 секунд.

Быстрое построение карты

После первой настройки сети следуйте инструкциям в приложении, чтобы быстро построить карту. Робот начнет строить карту, не приступая к уборке. После того как робот вернется на зарядную станцию, построение карты будет завершено, и карта будет сохранена автоматически.

Начало уборки

После включения робота нажмите кнопку питания, чтобы начать уборку. Робот точно проложит маршрут, методично очистит края и стены, а затем завершит уборку каждой комнаты в форме буквы S для обеспечения тщательной работы.

Примечание. Рекомендуется, чтобы перед уборкой робот покинул базовую станцию. Не перемещайте базу для зарядки, когда робот выполняет уборку. Это гарантирует, что робот беспрепятственно вернется на базу для зарядки.

Пауза / спящий режим

Во время работы пылесоса нажмите на любую кнопку, чтобы сделать паузу в процессе уборки.

Через 10 минут после приостановки робот автоматически перейдет в спящий режим. Все индикаторы на роботе выключатся. Для выхода из спящего режима нажмите любую кнопку на роботе или воспользуйтесь приложением.

Примечание. После приостановки и возврата робота на базу для зарядки текущий процесс уборки будет прерван.

Автоматическое возобновление уборки

Если заряд аккумулятора слишком низкий, робот автоматически вернется на зарядную станцию для зарядки. После зарядки аккумулятора до соответствующего уровня робот возобновит выполнение незавершенных задач по уборке.

Примечание. Для использования данной функции включите ее в приложении.

Режим «Не беспокоить»

В режиме «Не беспокоить» робот не сможет возобновить уборку. В заводских настройках режим «Не беспокоить» выключен по умолчанию. Включить режим «Не беспокоить» и изменить его длительность можно в приложении. По умолчанию для режима «Не беспокоить» настроен период времени с 22:00 до 8:00.

Примечание.

- Уборка по расписанию при включенном режиме «Не беспокоить» будет выполняться как обычно.
- Робот возобновит уборку в месте остановки после выхода из режима «Не беспокоить».

Порядок использования

Точечная уборка

Если робот-пылесос находится в состоянии паузы, нажмите и удерживайте кнопку  в течение 3 секунд, чтобы включить режим точечной уборки. В этом режиме робот выполнит уборку квадратного участка 1,5 × 1,5 метра вокруг себя и затем вернется в исходное место после завершения точечной уборки.

Перезагрузка работа

Если робот не реагирует на команды или не выключается, нажмите и удерживайте кнопку питания в течение 10 секунд для его принудительного выключения. Затем нажмите и удерживайте кнопку питания в течение 3 секунд, чтобы включить робота.

Использование функции влажной уборки

Примечание. Рекомендуется пропылесосить полы не менее трех раз перед первой уборкой для обеспечения лучшего эффекта очистки.

1. Нажмите зажим для отсоединения, чтобы снять бак для воды.

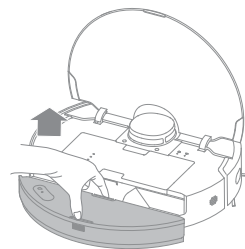

2. Откройте крышку впуска для воды, наполните бак водой и плотно закройте крышку.

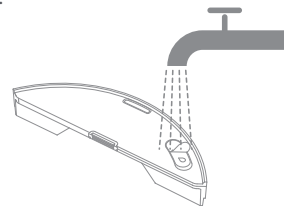

Примечание.

- Запрещается использовать чистящие и дезинфицирующие средства.
- Не наполняйте бак для воды горячей водой, так как это может привести к его деформации.

Порядок использования

3. Смочите насадку для швабры и выжмите лишнюю воду. Установите насадку для швабры, как показано на рисунке.

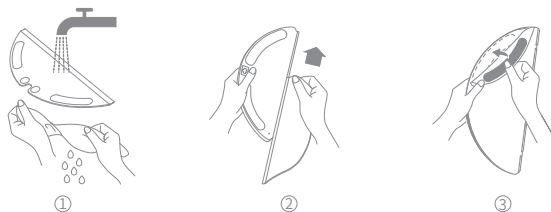

4. Установите бак для воды и держатель насадки на швабру обратно, как показано на рисунке, до щелчка. Чтобы начать уборку, нажмите кнопку питания или воспользуйтесь приложением.

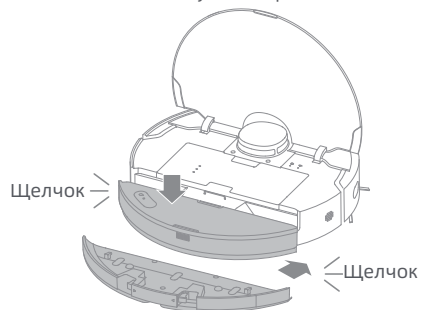

Примечание.

- Не рекомендуется использовать функцию влажной уборки для ковров.
- Используйте приложение для регулировки влажности насадки для швабры по мере необходимости.

5. Когда робот вернется на зарядку после уборки, нажмите на зажим для отсоединения, чтобы снять держатель насадки для швабры, и очистите насадку для швабры в целях предотвращения появления плесени и запахов.

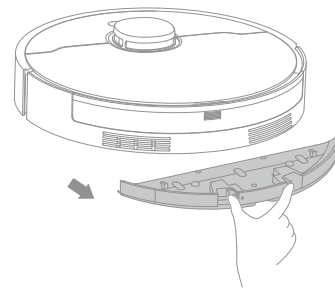

Примечание.

- Мойте насадку для швабры после каждого использования и регулярно сливайте неиспользованную воду из бака.
- Снимайте модуль швабры, когда не моете пол.

Плановое обслуживание

Компоненты

Для обеспечения надлежащей работы пылесоса рекомендуется выполнять его плановое обслуживание в соответствии с разделом «Использование принадлежностей» в приложении или с таблицей ниже.

Компонент	Частота обслуживания	Частота замены
Насадка для швабры	После каждого использования	Раз в 3–6 месяцев
Основные щетки	Раз в 2 недели	Раз в 6–12 месяцев
Боковая щетка		Раз в 3–6 месяцев
Фильтр контейнера для пыли		
Область сигнала	Раз в месяц	/
Зарядные контакты		
Лидар		
Линейный лазерный 3D-датчик		
Датчики станции зарядки		

Компонент	Частота обслуживания	Частота замены
Бампер	Раз в месяц	/
Датчик края		
Всенаправленное колесо		
Датчики перепада высоты		
Датчик ковра		
Нижняя часть робота		
Контейнер для пыли	Очищать по мере необходимости	
Основные колеса		
Бак для воды		

Примечание. Частота замены зависит от способа использования робота. При возникновении исключительных обстоятельств следует выполнить замену компонентов.

Плановое обслуживание

Модуль влажной уборки

1. Снимите бак для воды и держатель насадки для швабры.

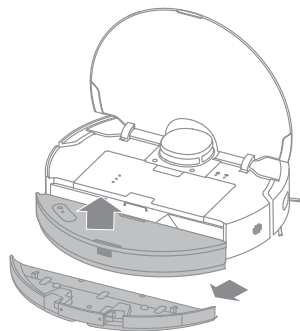

2. Снимите и промойте насадку для швабры только водой, затем полностью высушите ее перед повторной установкой.

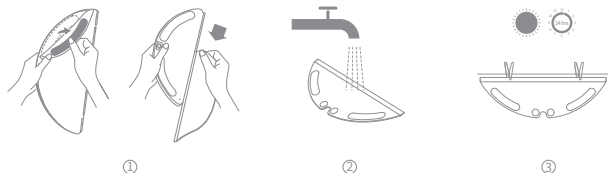

3. Вылейте воду из бака. Промойте бак только водой и дайте ему высохнуть на воздухе перед повторной установкой.



Примечание. Не подвергайте бак для воды прямому воздействию солнечных лучей.

4. Если поток воды медленный или неравномерно распределен, очистите отверстие для воздуха на крышке впуска для воды.

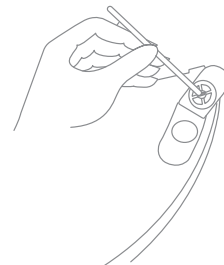

Плановое обслуживание

Основные щетки

1. Надавите на зажимы защиты щетки, чтобы извлечь защиту щетки, а затем выньте щетки из робота.

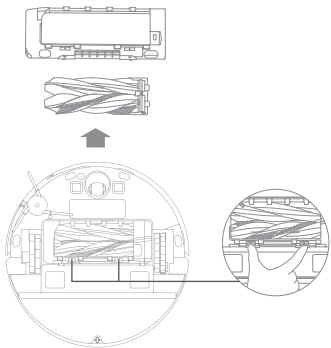

2. Выньте щетки, как показано на рисунке. С помощью соответствующего инструмента для чистки удалите волосы, запутавшиеся в щетках. После очистки плотно втолкните щетки в держатель основной щетки, пока они не встанут на место со щелчком.

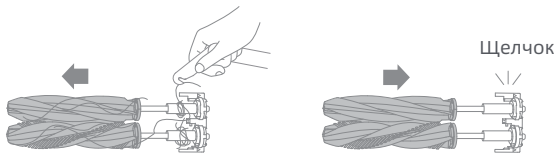

Примечание. Будьте осторожны, вынимая основные щетки, чтобы не получить травму.

3. Вставьте держатель основной щетки в разъемы под наклоном вниз так, чтобы напечатанные стрелки были направлены вверх.

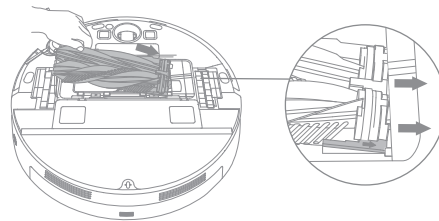

4. Совместите передний конец защиты щетки с прорезью, вставьте его вниз с наклоном, а затем зафиксируйте на месте.

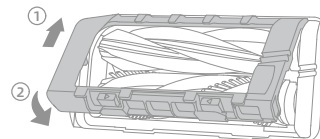

Боковая щетка

Открутите боковую щетку отверткой, очистите щетку от волос, а затем прикрутите ее обратно.

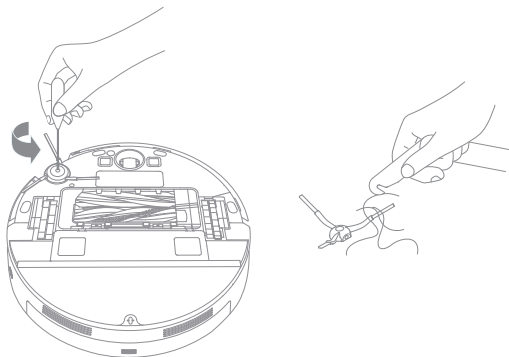

Всенаправленное колесо

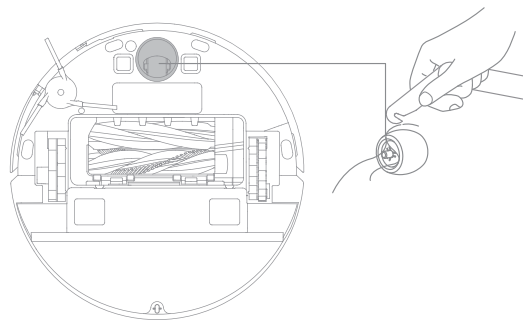

Примечание.

- Отделите ось и обод всенаправленного колеса с помощью небольшой отвертки. Не прилагайте чрезмерных усилий.
- Промойте всенаправленное колесо под проточной водой, тщательно просушите и установите на место.

Плановое обслуживание

Контейнер для пыли и фильтр

1. Откройте крышку робота и нажмите на зажим, чтобы снять его.

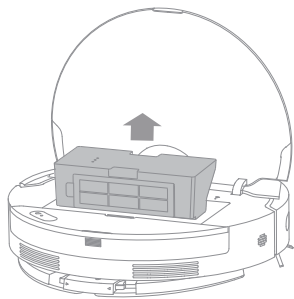

2. Снимите фильтр контейнера для пыли и опорожните контейнер.

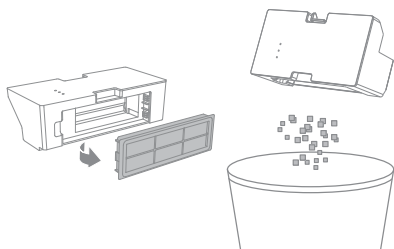

3. Осторожно постучите по корзине фильтра, чтобы удалить грязь.

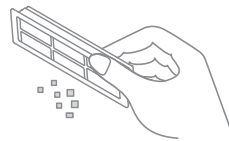

Примечание. Не пытайтесь чистить фильтр щеткой, пальцами или острыми предметами, чтобы не повредить его.

4. Промойте контейнер для пыли и фильтр водой, а затем тщательно просушите их перед повторной установкой.

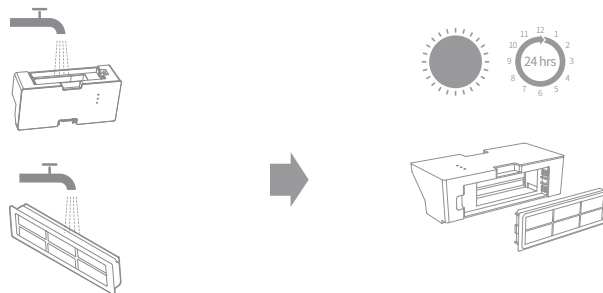

Примечание.

- Промывайте контейнер для пыли и фильтр только чистой водой. Запрещается использовать чистящее средство.
- Используйте контейнер для пыли и фильтр только после их полной просушки.

Плановое обслуживание

Датчики робота

Протрите датчики робота мягким и сухим полотенцем, как показано на рисунке ниже:

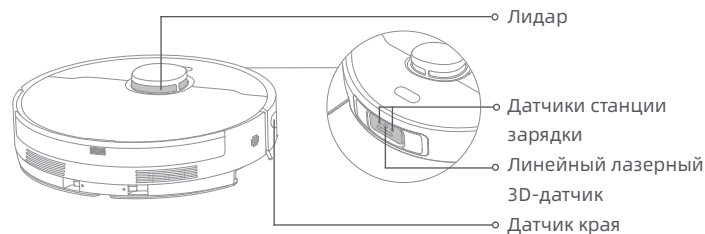

Примечание. Влажное полотенце может повредить чувствительные элементы робота и базы для зарядки. Для очистки используйте только сухую ткань.

Зарядные контакты и область сигнала

Очистите зарядные контакты и область сигнала мягким и сухим полотенцем.

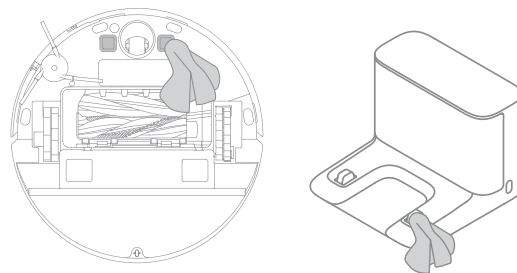

Аккумулятор

Робот оборудован высокопроизводительным литий-ионным аккумулятором. Для гарантии оптимальной работы следите, чтобы аккумулятор был заряжен. Если робот не используется в течение продолжительного времени, выключите и уберите его. Во избежание повреждений от глубокой разрядки аккумулятора заряжайте робота минимум один раз каждые три месяца.

Устранение неисправностей

Проблема	Решение
Робот не включается.	<ul style="list-style-type: none"> Низкий заряд аккумулятора. Зарядите робота на базе для зарядки и повторите попытку. Температура аккумулятора слишком высокая или слишком низкая. Рекомендуется использовать робот-пылесос в условиях с температурой окружающей среды выше 0 °C и ниже 40 °C.
Робот не заряжается.	<ul style="list-style-type: none"> База для зарядки не подключена к источнику питания. Убедитесь, что оба конца кабеля питания корректно подключены. Зарядные контакты базы для зарядки и робота слабо контактируют. Очистите зарядные контакты.
Сбой подключения робота к сети Wi-Fi.	<ul style="list-style-type: none"> Неверный пароль от сети Wi-Fi. Убедитесь, что пароль для подключения к сети Wi-Fi введен верно. Робот не поддерживает сети Wi-Fi с частотой 5 ГГц. Убедитесь, что робот подключен к сети Wi-Fi с частотой 2,4 ГГц. Слабый сигнал Wi-Fi. Убедитесь, что робот находится в зоне стабильного сигнала Wi-Fi. Робот не готов к настройке. Выйдите из приложения и зайдите еще раз, затем повторите попытку согласно инструкциям.
Робот не может вернуться на зарядную станцию.	<ul style="list-style-type: none"> Маршрут возврата для подзарядки заблокирован, например закрыта дверь. База для зарядки отключена от источника питания или была перемещена, пока робот выполнял уборку. Подключите базу для зарядки к источнику электропитания или поместите робота на зарядную станцию для зарядки. Вокруг базы для зарядки слишком много препятствий. Расположите базу для зарядки на более открытом пространстве. Из-за перемещения робот может начать определять свое местоположение повторно. В случае сбоя повторного определения местоположения карта будет создана повторно. Если робот находится слишком далеко от зарядной станции, он не сможет автоматически вернуться самостоятельно. В таком случае необходимо вручную вернуть робота на зарядную станцию. Протрите область сигнала зарядной станции, чтобы удалить пыль или грязь.
Робот застрял перед зарядной станцией и не может вернуться на нее.	<ul style="list-style-type: none"> Проверьте, достаточно ли места с обеих сторон зарядной станции и перед ней, чтобы робот не застрял. Робот может скользить, если участок пола перед зарядной станцией слишком мокрый. В таком случае необходимо убрать излишки воды и повторить попытку. Рекомендуется переместить зарядную станцию в другое место и повторить попытку.
Робот не выключается.	<ul style="list-style-type: none"> Робота нельзя выключить во время зарядки. Чтобы выключить робота, рекомендуется убрать его с базы для зарядки, а затем нажать и удерживать кнопку питания в течение 3 секунд. Если робота невозможно выключить согласно инструкциям, описанным в пункте 1, нажмите и удерживайте кнопку питания в течение 10 секунд, чтобы принудительно выключить его. Если проблема сохраняется, свяжитесь со службой послепродажного обслуживания.

Устранение неисправностей

Проблема	Решение
Робот заряжается медленно.	<ul style="list-style-type: none"> • При низком заряде полная зарядка аккумулятора занимает около 6 часов. • Если робот используется при температуре, которая не соответствует установленному диапазону, скорость зарядки автоматически снижается, чтобы увеличить время использования аккумулятора. • Зарядные контакты робота и базы для зарядки могли загрязниться. Протрите их сухим полотенцем.
В процессе работы пылесоса увеличивается уровень шума.	<ul style="list-style-type: none"> • Проверьте фильтр контейнера для пыли на наличие засора. При наличии засора очистите или замените фильтр. • В основных щетках или контейнере для пыли мог застрять твердый предмет. Проверьте и удалите все твердые предметы. • В основных щетках или боковой щетке мог запутаться посторонний предмет. Проверьте и удалите все посторонние предметы. • Переключите режим всасывания на «Стандартный» или «Тихий».
Робот не придерживается установленного маршрута.	<ul style="list-style-type: none"> • Перед началом использования робота все посторонние предметы, такие как кабели питания и тапки, необходимо убрать в сторону. • Основное колесо скользит на влажной скользкой поверхности. Рекомендуется просушить влажные зоны перед началом использования робота. • Протрите линейный лазерный 3D-датчик на роботе чистым, мягким полотенцем.
Робот пропускает комнаты во время уборки.	<ul style="list-style-type: none"> • Убедитесь, что двери в комнаты, которые необходимо убрать, открыты. • Убедитесь, что высота дверного порога в комнату не превышает 2 см. Робот не может переезжать через высокие пороги и ступеньки. • Пространство перед комнатой, которую необходимо убрать, может быть влажным и скользким, поэтому робот скользит и работает некорректно. Попробуйте просушить пол перед началом использования робота.
Робот не может возобновить уборку после подзарядки.	<ul style="list-style-type: none"> • Убедитесь, что режим «Не беспокоить» выключен. В противном случае робот не сможет возобновить уборку. • Робот не возобновит уборку после того, как вы вручную разместите его на базу для зарядки или отправите на подзарядку с помощью приложения либо путем нажатия кнопки .
Вода из бака для воды не выходит совсем или выходит в очень малом количестве.	<ul style="list-style-type: none"> • Проверьте, есть ли вода в баке для воды. • Очистите отверстие для воздуха на крышке впуска для воды. • Очистите насадку для швабры, если она грязная. • Убедитесь, что насадка для швабры и держатель насадки для швабры установлены правильно в соответствии с руководством пользователя.

Устранение неисправностей

Проблема	Решение
Робот неисправен.	<ul style="list-style-type: none"> Выключите робота, а затем снова включите его.
Робот больше не выполняет уборку эффективно или оставляет после себя пыль.	<ul style="list-style-type: none"> Контейнер для пыли полон. Выполните очистку. Фильтр засорен. Выполните очистку. Посторонний предмет застрял в основной щетке. Выполните очистку.
Робот не выполняет уборку по расписанию.	<ul style="list-style-type: none"> Низкий заряд аккумулятора робота. Уборка по расписанию не начнется, если у робота останется менее 15 % заряда аккумулятора.

Для получения дополнительной технической поддержки свяжитесь с нами на сайте <https://global.dreametech.com>.

Технические характеристики

Робот

Модель	RLD43SA
Время зарядки	Около 6 ч
Номинальное напряжение	14,4 V ---
Номинальная мощность	75 W
Рабочая частота	2400-2483,5 MHz
Макс. выходная мощность	< 20 dBm

При обычных условиях использования между антенной данного оборудования и телом пользователя должно сохраняться расстояние не менее 20 см.

База для зарядки

Модель	RCS0
Номинальный вход	100-240 V ~ 50/60Hz 0,5A
Номинальный выход	19,8 V --- 1 A

Базовая станция/База для зарядки

Энергопотребление в режиме ожидания: $\leq 0,5$ Вт (в течение 15 минут после отбытия робота с базовой станции/базы для зарядки)

Робот-пылесос и базовая станция/База для зарядки

Устройство не имеет режима ожидания или других подобных функций, которые позволили бы ему переходить в состояние пониженного энергопотребления или отключать беспроводные сетевые подключения для обслуживания батареи. Потребляемая мощность этого устройства, вероятно, будет выше, чем у других моделей, отвечающих подобным функциональным требованиям.

Извлечение и утилизация аккумулятора

Встроенный литий-ионный аккумулятор содержит вещества, представляющие опасность для окружающей среды. Перед утилизацией аккумулятора в соответствующем пункте переработки его должен извлечь из устройства квалифицированный специалист.

- Для утилизации аккумулятор необходимо вынуть из устройства.
- При извлечении аккумулятора устройство должно быть отключено от электросети.
- Аккумулятор необходимо утилизировать безопасным способом.

ВНИМАНИЕ!

Перед извлечением аккумулятора отключите прибор от источника питания и максимально израсходуйте заряд аккумулятора.

Неиспользованные аккумуляторы необходимо утилизировать в приспособленном для этого месте.

Запрещается оставлять устройство при высокой температуре во избежание взрывов.

При нарушении правил эксплуатации из аккумулятора может вылиться электролит. В случае контакта с электролитом промойте пораженный участок водой и обратитесь за медицинской помощью.

Инструкции по извлечению:

1. Переверните робота, с помощью подходящего инструмента открутите винты на его задней части, а затем снимите крышку.
2. Чтобы извлечь аккумулятор, отсоедините клеммы между аккумулятором и печатной платой.

Информация об утилизации и переработке отходов электрического и электронного оборудования



Все устройства с символом отдельного сбора отработанного электрического и электронного оборудования (Директива WEEE 2012/19/EU) следует утилизировать отдельно от несортируемых бытовых отходов. С целью охраны здоровья и защиты окружающей среды такое оборудование необходимо сдавать на переработку в специальные пункты приема электрического и электронного оборудования, определенные правительством или местными органами власти. Правильная утилизация и переработка помогут предотвратить возможные негативные последствия для окружающей среды и здоровья человека. Для получения информации о местонахождении и порядке приема устройств в пунктах приема обратитесь в компанию, занимающуюся установкой оборудования, или в местные органы власти.