

Canon

EOS R50



Руководство по расширенным
операциям

Эта инструкция по эксплуатации относится к камере EOS R50 с установленным встроенным ПО версии 1.5.0 или новее.

RU

Содержание

Введение	10
Комплект поставки.	11
Дополнительная информация.	13
Совместимые аксессуары.	14
Инструкции по эксплуатации.	15
Краткое руководство по началу работы.	16
Об этом руководстве.	19
Совместимые карты.	21
Указания по технике безопасности.	22
Правила обращения.	27
Названия компонентов.	32
Программное обеспечение/приложения.	40
Подготовка и основные операции.	45
Зарядка аккумулятора.	46
Установка и извлечение аккумулятора и карты.	49
Использование экрана.	55
Включение питания.	57
Установка и снятие объективов RF/RF-S.	63
Установка и снятие объективов EF/EF-S.	68
Многофункциональная площадка.	72
Использование видоискателя.	74
Основные операции.	75
Настройка и использование меню.	82
Быстрое управление.	88
Использование сенсорного экрана.	90
Базовая зона.	92
A+: Полностью автоматическая съемка (интеллектуальный сценарный режим).	94
A+: Функции помощи.	102
Гибридный автоматический режим.	111

Режим съемки «Специальных сцен»	114
Режим «Автопортрет»	117
Режим «Портрет»	118
Режим «Сглаживание кожи»	119
Режим «Групповое фото»	120
Режим «Пейзаж»	121
Режим «Панорамный снимок»	122
Режим «Спорт»	125
Режим «Дети»	126
Режим «Съемка с проводкой»	127
Режим «Крупный план»	131
Режим «Еда»	132
Режим «Съемка с рук ночью»	133
Режим «HDR контрового света»	134
Режим «Бесшумный спуск»	136
Режим «Художественные фильтры»	137
Творческая зона	144
P: Программа AE	145
Tv: AE с приоритетом выдержки	148
Av: AE с приоритетом диафрагмы	151
M: Ручная экспозиция	155
Длительные ручные выдержки	158
Съемка со вспышкой	160
Съемка со встроенной вспышкой	161
Настройки вспышки	166
Съемка со вспышками Speedlite	185
Съемка фотографий и запись видео	191
Съемка фотографий	192
Меню вкладки: Съемка фотографий	194
Качество изображения	202
Соотношение сторон фотографий	207
Цифровой телеконвертер	209

Автоматический брекетинг экспозиции (АЕВ)	210
Ручная компенсация экспозиции.	212
Фиксация экспозиции (Фиксация АЕ)	214
Настройки чувствительности ISO для фотографий.	216
Съемка в режиме HDR.	219
Режим HDR.	221
Auto Lighting Optimizer (Автокоррекция яркости).	225
Приоритет светов.	227
Подавление мерцания.	229
Режим замера экспозиции.	231
Баланс белого.	233
Коррекция баланса белого.	244
Цветовое пространство.	248
Выбор стиля изображения.	249
Индивидуальная настройка стиля изображения.	253
Регистрация стиля изображения.	257
Четкость.	261
Съемка с художественными фильтрами.	262
Коррекция аберрации объектива.	267
Шумоподавление при длительной выдержке.	275
Шумоподавление при высоких значениях ISO.	277
Получение данных для удаления пыли.	279
Брекетинг фокуса.	282
Функция бесшумного спуска.	289
Режим затвора.	290
Спуск затвора без карты.	292
Image Stabilizer (Стабилизатор изображения) (Режим IS).	293
Настройка элементов быстрого управления.	295
Съемка с использованием съемки при касании.	299
Просмотр изображения.	301
Высокоскоростное отображение.	304
Таймер замера экспозиции.	306
Имитация отображения.	307

Имитация оптического видоискателя.	309
Отображение информации о съемке.	311
Реверс дисплея.	324
Формат дисплея видоискателя.	325
Режимы работы экрана.	326
Обычная съемка фотографий.	329
Запись видео.	333
Меню вкладки: Запись видео.	334
Запись видео.	339
Параметры видеозаписи.	356
Высокая частота кадров.	364
Цифровое увеличение.	366
Запись звука.	368
Съемка с художественными фильтрами.	371
Интервальная съемка.	375
Автоспуск для видео.	388
Image Stabilizer (Стабилизатор изображения) (Режим IS).	389
Автоматический уровень.	391
Функция кнопки спуска затвора для видеосъемки.	392
Настройки «зебры».	394
Отображение информации о съемке.	397
Временной код.	401
Прочие функции меню.	408
Общие меры предосторожности при видеосъемке.	416
AF/Привод.	422
Меню вкладки: AF (фотографии).	423
Меню вкладки: AF (запись видео).	427
Режим AF.	429
Видео Servo AF.	435
Выбор области автофокусировки.	438
Предварительный просмотр AF.	463
Включение лампы помощи AF.	464
Настройки AF перетаскиванием.	466

Ручная фокусировка.	471
Пользовательская настройка функций автофокусировки.	479
Выбор режима съемки.	483
Использование таймера автоспуска.	486
Съемка с дистанционным управлением.	488
Настройка работы.	489
Просмотр.	491
Меню вкладки: Просмотр.	493
Просмотр изображений.	495
Отображение увеличенного изображения.	500
Индексный режим (отображение нескольких изображений).	502
Просмотр видеозаписи.	505
Редактирование первого и последнего фрагментов видеозаписи.	510
Извлечение кадров из видеозаписей 4K.	514
Редактирование видеоподборки.	517
Просмотр на экране телевизора.	520
Защита изображений.	522
Удаление изображений.	526
Поворот фотографий.	533
Изменение сведений об ориентации видеозаписи.	535
Оценка изображений.	537
Заказ печати (DPOF).	543
Творческий помощник.	548
Просмотр с художественными фильтрами.	551
Коррекция красных глаз.	555
Изменение размера изображений JPEG/HEIF.	557
Кадрирование изображений JPEG/HEIF.	559
Преобразование HEIF в JPEG.	562
Слайд-шоу.	567
Задание условий поиска изображений.	571
Возобновление с предыдущего просмотра.	575
Просмотр изображений с помощью диска управления.	576
Настройка отображения информации о воспроизведении.	578

Отображение точки автофокусировки.	582
Сетка при просмотре.	583
Счётчик воспроизведения.	584
HDMI HDR выход.	587
Функции связи.	588
Меню вкладки: Функции связи.	590
Подключение к смартфону или планшету.	592
Подключение к беспроводному пульту ДУ.	617
Подключение к EOS Utility.	620
Загрузка изображений на сайт image.canon.	627
Подключение по Wi-Fi к принтеру.	634
Расширенные подключения.	648
Основные настройки связи.	651
Повторное подключение по Wi-Fi/Bluetooth.	674
Изменение/удаление настроек подключения.	675
Режим «В самолете».	678
Параметры Wi-Fi.	679
Настройки Bluetooth.	682
Название камеры.	683
Настройки GPS.	684
Информация об ошибке.	688
Сброс настроек связи.	689
Использование виртуальной клавиатуры.	690
Действия, выполняемые при отображении сообщений об ошибках.	691
Меры предосторожности в отношении функции беспроводной связи.	700
Безопасность.	702
Проверка параметров сети.	703
Состояние беспроводной связи.	704
Настройка.	706
Меню вкладки: Настройка.	707
Настройки папки.	710
Нумерация файлов.	712

Форматирование карты.	717
Автоповорот.	719
Добавление сведений об ориентации видеозаписи.	721
Дата/Время/Зона.	722
Язык.	726
ТВ-стандарт.	727
Указания по режимам съемки.	728
Руководство по функциям.	730
Звуковое подтверждение.	732
Громкость.	733
Экономия энергии.	734
Отображение на экране и в видоискателе.	735
Яркость экрана.	736
Яркость видоискателя.	737
Точная настройка цветового тона видоискателя.	738
Увеличение интерфейса пользователя.	739
Разрешение HDMI.	740
Управление с помощью сенсорного экрана.	741
Выбор приложения для подключений USB.	742
Управление паролями.	744
Сброс настроек камеры.	749
Пользовательский режим съемки (режим С).	750
Информация об аккумуляторе.	753
Информация об авторских правах.	754
Прочая информация.	757
Пользовательские функции/Мое меню.	758
Меню вкладки: пользовательские функции.	759
Пункты настройки пользовательских функций.	761
Меню вкладки: МОЁ МЕНЮ.	777
Регистрация параметров в «Мое Меню».	778
Справочная информация.	785
Импорт изображений в компьютер.	786

Импорт изображений в смартфон.	790
Использование USB-адаптера питания для зарядки и питания камеры.	793
Руководство по поиску и устранению неполадок.	796
Коды ошибок.	815
Чувствительность ISO при видеосъемке.	816
Отображение информации.	817
Технические характеристики.	828
Торговые марки и лицензирование.	849

Введение

Перед началом съемки обязательно ознакомьтесь со следующей информацией

Во избежание проблем при съемке, а также для получения качественных снимков сначала ознакомьтесь с разделами [Указания по технике безопасности](#) и [Правила обращения](#). Кроме того внимательно ознакомьтесь с Руководством по расширенным операциям, чтобы правильно пользоваться камерой.

Сделайте несколько пробных снимков и ознакомьтесь с ограничениями ответственности по продукту.

После съемки просмотрите снятые изображения и убедитесь, что они правильно записаны. В случае если из-за неисправности камеры или карты памяти невозможно записать изображения или передать их в компьютер, корпорация Canon не несет ответственности за какие-либо убытки или причиненные неудобства.

Авторские права

В некоторых странах законодательство в области охраны авторских прав запрещает несанкционированное использование изображений, снятых этой камерой (или музыки либо изображений с музыкой, записанных на карту памяти), для любых других целей, кроме личного просмотра. Следует также помнить, что на некоторых общественных мероприятиях, выставках и т. п. фотосъемка может быть запрещена даже для личных целей.

- [Комплект поставки](#)
- [Дополнительная информация](#)
- [Совместимые аксессуары](#)
- [Инструкции по эксплуатации](#)
- [Краткое руководство по началу работы](#)
- [Об этом руководстве](#)
- [Совместимые карты](#)
- [Указания по технике безопасности](#)
- [Правила обращения](#)
- [Названия компонентов](#)
- [Программное обеспечение/приложения](#)

Комплект поставки

Перед использованием проверьте наличие следующих компонентов в комплекте поставки. При отсутствии каких-либо компонентов обращайтесь к своему дилеру.



Камера

(с крышкой корпуса камеры (крышка камеры R-F-5) и крышкой multifunctional plate)



Аккумулятор LP-E17

(с защитной крышкой)



Зарядное устройство LC-E17/LC-E17E*



Ремень

* Зарядное устройство LC-E17 или LC-E17E входит в комплект поставки. (LC-E17E поставляется с кабелем питания.)

- Карта памяти (📁), интерфейсный кабель и HDMI-кабель не входят в комплект поставки камеры.
- Если приобретен комплект объектива, проверьте наличие объективов.
- Не теряйте указанные компоненты.
- Компакт-диск с программным обеспечением не входит в комплект поставки. Программное обеспечение (📁) можно загрузить с веб-сайта Canon.

Предупреждения

- Если требуются инструкции по эксплуатации объективов, загрузите их с веб-сайта Canon . Инструкции по эксплуатации объективов (PDF-файлы) предназначены для объективов, продаваемых отдельно, и при приобретении комплекта с объективом некоторые прилагаемые к объективу принадлежности могут не соответствовать указанным в инструкции по эксплуатации объектива.

Дополнительная информация

Сведения об объективах, совместимых с функциями камеры, и дополнительные сведения о камере см. на следующем веб-сайте.

- <https://cam.start.canon/H001/>



Совместимые аксессуары

Сведения о совместимых аксессуарах см. на следующем веб-сайте.

- <https://cam.start.canon/H002/>



Инструкции по эксплуатации



В инструкции по эксплуатации из комплекта поставки приводятся базовые инструкции по эксплуатации камеры.

- **Руководство по расширенным операциям**

В настоящем руководстве по расширенным операциям приведены полные инструкции.

Новейшую версию руководства по расширенным операциям см. на следующем веб-сайте.

<https://cam.start.canon/C011/>



- **Инструкция по эксплуатации программного обеспечения/объектива**

Посмотрите или загрузите со следующего веб-сайта.

<https://cam.start.canon/>



Примечание

- Выберите пункт [📄: Ссылка на руководство/ПО] для отображения QR-кода на экране камеры.

1. Вставьте аккумулятор (🔗).

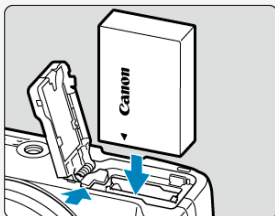
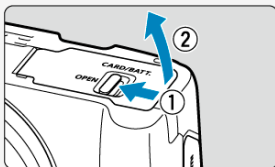

- Перед началом эксплуатации после покупки зарядите аккумулятор (🔗).

2. Вставьте карту памяти (🔗).

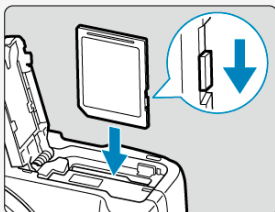

- Вставьте карту этикеткой к передней стороне камеры до фиксации со щелчком.

3. Установите объектив (🔗).

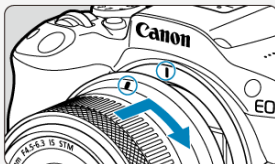

- Чтобы установить объектив, совместите красную метку крепления на объективе с красной меткой крепления на камере.

4. Установите переключатель питания в положение <ON>, затем поверните диск установки режима в положение <A+> (🔗, 🔗).

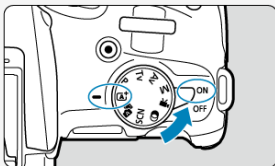

- Все необходимые настройки камеры устанавливаются автоматически.

5. Откройте экран (🔗).

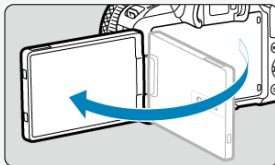

- Когда появится экран настройки языка, см. раздел [Язык](#).
- Когда появится экран установки пароля, см. раздел [Установка пароля](#).

6. Сфокусируйтесь на объект (🔗).



- На обнаруженном лице появляется рамка отслеживания [] для AF.
- Наполовину нажмите кнопку спуска затвора — камера сфокусируется на объекте.
- Если на экране мигает значок [⚡], вручную поднимите встроенную вспышку.

7. Произведите съемку (🔗).

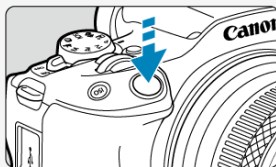

- Для съемки полностью нажмите кнопку спуска затвора.

8. Просмотрите снимок.

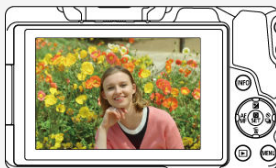







- Снятое изображение отображается на экране в течение прибл. 2 с.
- Для повторного просмотра изображения нажмите кнопку <▶> (🔗).







Об этом руководстве

- [Значки, используемые в настоящем руководстве](#)
- [Основные допущения для инструкций по эксплуатации и примеров фотографий](#)

Значки, используемые в настоящем руководстве

	Обозначает диск управления.
	Обозначает направление для перемещения кнопками перемещения (<  >).
	Обозначает кольцо управления объектива.
	Обозначает кнопку быстрого управления/установки настроек.
	Обозначает длительность (в секундах *) действия нажатой кнопки с момента ее отпускания.

- Помимо указанного выше, при обсуждении соответствующих операций и функций в этом руководстве также используются значки и символы, нанесенные на кнопки камеры или отображаемые на ее экране.

	☆ справа от заголовков страниц обозначает функции, доступные только в режимах творческой зоны (<P>, <Tv>, <Av> или <M>).
	Ссылки на страницы со связанными разделами.
	Предупреждение для предотвращения неполадок при съемке.
	Дополнительная информация.
	Рекомендации или советы для более эффективной съемки.
	Рекомендации по устранению неполадок.

Основные допущения для инструкций по эксплуатации и примеров фотографий

- Перед выполнением любых инструкций убедитесь, что переключатель питания установлен в положение < ON > (🔘).
- Предполагается, что для всех параметров меню и пользовательских функций установлены значения по умолчанию.
- На рисунках в этом руководстве камера показана с установленным объективом RF-S18-45mm F4.5-6.3 IS STM.
- Примеры фотографий, отображаемых на камере и используемых в данном руководстве, служат только для иллюстрации.
- В ссылках на использование объективов EF или EF-S подразумевается, что используется адаптер для крепления.

Совместимые карты

С камерой могут использоваться указанные ниже карты памяти, независимо от их емкости. **Новую карту памяти или карту памяти, ранее отформатированную (инициализированную) в другой камере или в компьютере, необходимо отформатировать в этой камере** (🔗).

- **Карты памяти SD/SDHC/SDXC**

Поддерживаются карты UHS-I.

Карты памяти, пригодные для записи видео

При видеосъемке используйте карту с высокими характеристиками (достаточно высокими скоростями записи и чтения), достаточными для заданных параметров видеозаписи (🔗).



В данном руководстве термин «карта» включает в себя карты памяти SD, SDHC и SDXC.

***Карта не входит в комплект поставки. Ее следует приобрести дополнительно.**

Указания по технике безопасности

Обязательно прочитайте эти указания в целях безопасной работы с изделием. Следуйте этим указаниям во избежание травмирования или причинения иного ущерба пользователю изделия или окружающим.

ВНИМАНИЕ!

Указывает на возможность серьезной травмы, вплоть до смертельного исхода.

- Держите изделие в местах, недоступных для маленьких детей. Держите аккумуляторы в местах, недоступных для маленьких детей. Попадание ремня на шею человека может привести к удушью. При проглатывании детали, прилагаемые принадлежности и аксессуары для камер представляют опасность. В случае проглатывания немедленно обратитесь за медицинской помощью. При проглатывании элемент питания опасен. В случае проглатывания немедленно обратитесь за медицинской помощью.
- ИЗДЕЛИЕ СОДЕРЖИТ БАТАРЕЙКУ ТИПА "ТАБЛЕТКА"/"МОНЕТКА" Батарейки типа "таблетка"/"монетка" опасны и всегда должны храниться в недоступном для детей месте, как новые, так и бывшие в употреблении. Эти батарейки могут привести к серьезным или смертельным травмам в течение 2 часов или менее, если их проглотить или поместить внутрь любой части тела. Если есть подозрение, что батарейка типа "таблетка"/"монетка" была проглочена или помещена внутрь какой-либо части тела, немедленно обратитесь за медицинской помощью
- Используйте только те источники питания, которые указаны в данной Инструкции по эксплуатации как предназначенные для этого изделия.
- Не разбирайте изделие и не вносите изменений в его конструкцию.
- Не подвергайте изделие сильным ударам или вибрации.
- Не прикасайтесь к каким-либо оголенным внутренним компонентам.
- Прекращайте эксплуатацию изделия при возникновении необычных ситуаций, например при появлении дыма или непривычного запаха.
- Запрещается чистить изделие органическими растворителями, такими как спирт, бензин или разбавитель для краски.
- Не допускайте попадания влаги на изделие. Не вводите внутрь изделия посторонние предметы или жидкости.
- Не используйте изделие в возможном присутствии горючих газов. В противном случае существует опасность поражения электрическим током, взрыва или пожара.
- Не оставляйте объектив или камеру/видеокамеру с установленным объективом без крышки объектива. В противном случае свет, сконцентрированный объективом, может вызвать пожар.
- Не прикасайтесь к изделию, подключенному к розетке электросети, во время грозы. Это может привести к поражению электрическим током.

- При использовании элементов питания, имеющих в продаже, или аккумуляторов, входящих в комплект, соблюдайте следующие указания.
 - Используйте элементы питания/аккумуляторы только с тем изделием, для которого они предназначены.
 - Не нагревайте элементы питания/аккумуляторы и не подвергайте их воздействию огня.
 - Не производите зарядку элементов питания/аккумуляторов с помощью не предназначенных для этого зарядных устройств.
 - Не допускайте загрязнения клемм и их соприкосновения с булавками или другими металлическими предметами.
 - Не используйте протекающие элементы питания/аккумуляторы.
 - Утилизировав элементы питания/аккумуляторы, изолируйте их клеммы с помощью ленты или другими средствами.

В противном случае существует опасность поражения электрическим током, взрыва или пожара.

Если жидкость, вытекшая из элемента питания/аккумулятора, попала на кожу или одежду, тщательно промойте пораженное место проточной водой. В случае попадания в глаза тщательно промойте их большим количеством чистой проточной воды и немедленно обратитесь за медицинской помощью.

- При использовании зарядного устройства или блока питания переменного тока соблюдайте следующие указания.
 - Периодически удаляйте накопившуюся пыль с вилки кабеля питания и розетки электросети сухой тканью.
 - Запрещается подключать изделие к электросети или отключать его влажными руками.
 - Не используйте изделие, если вилка кабеля питания неполностью вставлена в розетку электросети.
 - Не допускайте загрязнения вилки кабеля питания и клемм и их соприкосновения с булавками или другими металлическими предметами.
 - Не прикасайтесь к зарядному устройству или блоку питания переменного тока, подключенному к розетке электросети, во время грозы.
- Не помещайте тяжелые предметы на кабель питания. Не допускайте повреждения, обрыва или изменения конструкции кабеля питания.
- Не оборачивайте изделие тканью или другими материалами во время эксплуатации или вскоре после эксплуатации, когда оно все еще нагрето.
- Отключая изделие от электросети, не тяните за кабель питания.
- Не оставляйте изделие подключенным к источнику питания на длительное время.
- Запрещается заряжать аккумуляторы при температуре за пределами диапазона 5–40 °С.

В противном случае существует опасность поражения электрическим током, взрыва или пожара.

- Во время эксплуатации не допускайте длительного соприкосновения изделия с одним и тем же участком кожи. Оно может привести к низкотемпературным контактным ожогам, в том числе к покраснению кожи и образованию волдырей, даже если изделие не кажется горячим. Во время эксплуатации изделия при высокой температуре окружающей среды, а также людям с проблемами кровообращения или с менее чувствительной кожей рекомендуется использовать штатив или аналогичное оборудование.

- Следуйте любым указаниям, предписывающим выключать изделие там, где его эксплуатация запрещена.

В противном случае возможны неполадки в работе прочего оборудования, вызванные действием электромагнитных волн, и даже несчастные случаи.

- Не оставляйте аккумуляторы рядом с животными.

Если животное укусит аккумулятор, возможна протечка, перегрев или взрыв аккумулятора и, как следствие, пожар или повреждение изделия.

ОСТОРОЖНО!

Следуйте приведенным ниже предупреждениям. В противном случае это может привести к травмам или порче имущества.

- Не допускайте срабатывания вспышки в непосредственной близости от глаз. Это может вызвать травму глаз.

- Запрещается долго смотреть на экран или через видеоискатель.

Это может вызвать такие же симптомы, как при укачивании. В таком случае немедленно прекратите эксплуатацию изделия и, прежде чем возобновить ее, отдохните некоторое время.

- Срабатывание вспышки сопряжено с сильным повышением температуры. При съемке не приближайте пальцы и другие части тела, а также любые предметы к вспышке.

В противном случае возможны ожоги или неполадки в работе вспышки.

- Не оставляйте изделие в местах, подверженных воздействию крайне высокой или низкой температуры.

Изделие может сильно нагреться или охладиться, так что прикосновение к нему станет причиной ожогов или травм.

- Ремень предназначен для использования только на теле. Подвешивание какого-либо изделия за ремень на крючке или ином предмете может привести к повреждению изделия. Кроме того, не трясите изделие и не подвергайте его сильным ударам.

- Не подвергайте объектив сильному давлению и не допускайте ударов по нему каким-либо предметом.

Это может вызвать травму или повредить изделие.

- Устанавливайте изделие только на достаточно устойчивый штатив.

- Не переносите изделие, установленное на штатив.

Это может привести к травме или вызвать несчастный случай.

- Не прикасайтесь к каким-либо компонентам внутри изделия.

Это может привести к травме.

- В случае раздражения кожи или иной болезненной реакции во время или после работы с изделием воздержитесь от его дальнейшего использования и обратитесь за медицинской консультацией или помощью.



Не дотрагивайтесь до отсека, в который убирается экран (А), поскольку его температура может повыситься при длительной многократной серийной съемке или при видеосъемке. Это может привести к ожогам.

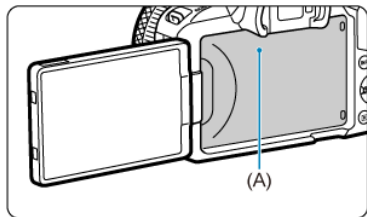

Правила обращения

Уход за камерой

- Камера представляет собой высокоточный аппарат. Избегайте падения камеры и механических воздействий на нее.
- Данная камера не является водонепроницаемой, ее нельзя использовать под водой. Если камера намокла, незамедлительно обратитесь в сервисный центр Canon. Вытирайте капли воды сухой чистой тканью. Если камера подверглась воздействию соленого воздуха, протрите ее тщательно отжатой чистой влажной тканью.
- Не оставляйте камеру вблизи от устройств, генерирующих сильные магнитные поля, например, рядом с магнитами или электродвигателями. Старайтесь не пользоваться камерой вблизи мощных источников радиоволн, например больших антенн. Сильные магнитные поля могут вызвать сбой в работе камеры или уничтожить данные изображений.
- Не оставляйте камеру в местах с высокой температурой, например в автомобиле, стоящем на открытом солнце. Высокие температуры могут привести к сбоям в работе камеры.
- Камера содержит высокоточные электронные компоненты. Запрещается самостоятельно разбирать камеру.
- Не блокируйте перемещение шторки затвора пальцем и т. п. В противном случае может возникнуть неисправность.
- Для удаления пыли с объектива, видоискателя и других деталей используйте только специальное чистящее устройство с грушей. Не используйте для протирки корпуса камеры или объектива чистящие средства, содержащие органические растворители. Для удаления стойких загрязнений обращайтесь в ближайший сервисный центр Canon.
- Не прикасайтесь пальцами к электрическим контактам камеры. Это предотвратит их коррозию. Корродированные контакты могут привести к неполадкам в работе камеры.
- Если камера быстро переносится с холода в теплое помещение, то на камере и ее внутренних деталях может образоваться конденсат. Во избежание конденсации сначала поместите камеру в закрывающийся пластиковый пакет. Перед извлечением камеры из пакета подождите, пока она нагреется.
- При образовании на камере конденсата во избежание повреждений не пользуйтесь камерой или снимите объектив, карту или аккумулятор. Выключите камеру и перед продолжением эксплуатации подождите, пока влага не испарится. Если даже после полного высыхания камеры внутри она осталась холодной, не снимайте объектив и не извлекайте карту или аккумулятор до тех пор, пока температура камеры не сравняется с температурой окружающей среды.
- Если не планируется использовать камеру в течение длительного времени, извлеките из нее аккумулятор и храните камеру в сухом, прохладном помещении с хорошей вентиляцией. Даже в периоды, когда камера не используется, иногда несколько раз нажимайте кнопку спуска затвора для проверки работоспособности камеры.
- Не храните камеру в помещениях с химическими веществами, вызывающими ржавчину и коррозию (например, в фотолабораториях).

- Если камера не использовалась в течение длительного времени, перед использованием камеры следует проверить все ее функции. В том случае, если камера некоторое время не использовалась, или приближается важная съемка, например поездка за границу, отнесите камеру на проверку в ближайший сервисный центр Canon или проверьте камеру самостоятельно, чтобы убедиться в ее надлежащей работе.
- После многократной серийной съемки или длительной фото- или видеосъемки камера может нагреться. Это не является дефектом.
- При наличии яркого света внутри или снаружи области изображения может возникать паразитная засветка.
- При съемке в контровом свете следите, чтобы солнце с запасом не попадало в угол обзора. Обязательно следите, чтобы яркие источники света, такие как солнце, лазерные лучи и другие мощные источники искусственного освещения, не находились в области изображения или рядом с ней. Сфокусированный яркий свет может привести к появлению дыма, а также повредить датчик изображения или другие внутренние компоненты.
- Когда вы не снимаете, устанавливайте крышку объектива, чтобы исключить попадание прямых солнечных лучей в объектив.

Экран и видоискатель

Следующее не влияет на изображения, снятые данной камерой.

- Хотя экран и видоискатель изготовлены по высокоточной технологии и имеют более чем 99,99% работоспособных пикселей, 0,01% или менее пикселей могут не работать, и могут быть видны черные, красные точки или точки других цветов. Это не является дефектом.
- Если экран оставался включенным длительное время, возможно появление остаточного изображения. Однако это временное явление, которое пройдет, если не использовать камеру несколько дней.
- При низких температурах возможно некоторое замедление смены изображений на экране, а при высоких температурах экран может выглядеть темным, но при комнатной температуре обычные свойства экрана восстанавливаются.

Карты памяти

Для защиты карты и хранящихся на ней данных учтите следующее:

- Не допускайте падения карты памяти, не сгибайте карту и не мочите ее. Не применяйте к ней силу и не допускайте механических воздействий или сотрясений.
- Не прикасайтесь к контактам карты пальцами или металлическими предметами.
- Не прикрепляйте наклеек или подобных элементов на карту.
- Не храните и не используйте карту памяти вблизи от объектов, имеющих сильное магнитное поле, таких как телевизоры, громкоговорители или магниты. Избегайте также мест скопления статического электричества.
- Не оставляйте карты памяти под прямыми солнечными лучами или рядом с нагревательными приборами.
- Храните карту памяти в чехле.
- Не храните карты памяти в жарких, пыльных или сырых помещениях.
- После длительных сеансов многократной серийной съемки или фотосъемки/ видеосъемки карты могут нагреться. Это не является дефектом.

Объектив

- После снятия объектива с камеры поставьте объектив задним концом вверх и наденьте заднюю крышку объектива, чтобы не поцарапать поверхность объектива и не повредить электрические контакты (1).

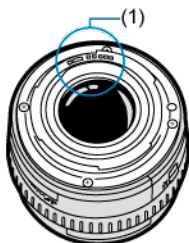



Пятна на датчике изображения

- Для удаления с датчика изображения пыли и мусора, которые видны на изображении, можно использовать имеющиеся в продаже специальные чистящие устройства с грушей.
- Помимо пыли, которая может проникнуть в камеру снаружи, в редких случаях на датчик может попасть смазка с внутренних деталей камеры.
- Если на изображениях видны пятна, обратитесь в ближайший сервисный центр Canon для очистки датчика.



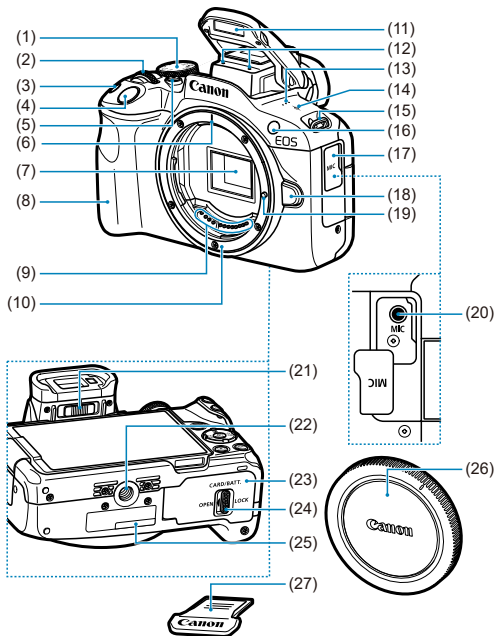





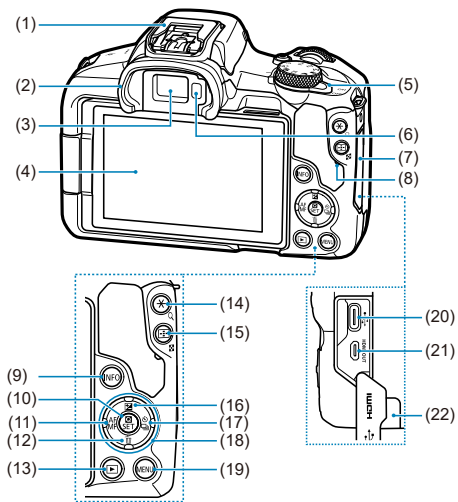





Названия компонентов

Закрепление ремня



-
- (1) Диск установки режима
 - (2) <  > Диск управления
 - (3) < ISO > Кнопка установки чувствительности ISO
 - (4) Кнопка спуска затвора
 - (5) Кнопка видеосъемки
 - (6) Индексная метка крепления объектива RF
 - (7) Датчик изображения
 - (8) Ручка-держатель
 - (9) Контакты
 - (10) Крепление объектива
 - (11) Встроенная вспышка
 - (12) Микрофон
 - (13) Динамик
 - (14) <  > Метка фокальной плоскости
 - (15) Крепление ремня
 - (16) Лампа помощи AF/уменьшения эффекта «красных глаз»/автоспуска/ дистанционного управления
 - (17) Крышка разъемов
 - (18) Кнопка разблокировки объектива
 - (19) Штифт фиксации объектива
 - (20) < MIC > Входной разъем для внешнего микрофона
 - (21) Ползунок диоптрийной регулировки
 - (22) Штативное гнездо
 - (23) Крышка гнезда карты памяти/отсека аккумулятора
 - (24) Фиксатор крышки гнезда карты памяти/отсека аккумулятора
 - (25) Серийный номер (номер корпуса)
 - (26) Крышка корпуса камеры
 - (27) Крышка многофункциональной площадки
-



(1)	Многofункциональная площадка
(2)	Наглазник
(3)	Окуляр видоискателя
(4)	Экран
(5)	< ON / OFF > Переключатель питания
(6)	Датчик видоискателя
(7)	Крышка разъемов
(8)	Индикатор обращения к карте
(9)	< INFO > Кнопка информации
(10)	<  > Кнопка быстрого управления/установки настроек
(11)	<  / AF MF > Кнопка «влево»/автофокусировка/ручная фокусировка
(12)	<  /  > Кнопка «вниз»/удаление
(13)	<  > Кнопка просмотра
(14)	<  / Q > Кнопка фиксации автоэкспозиции/фиксации экспозиции при съемке со вспышкой/увеличения
(15)	<  /  > Кнопка выбора точки AF/индекса/уменьшения
(16)	<  /  > Кнопка «вверх»/компенсация экспозиции
(17)	<  /  /  > Кнопка «вправо»/автоспуск/выбор режима съемки
(18)	<  > Кнопки перемещения
(19)	< MENU > Кнопка меню
(20)	<  > Цифровой разъем
(21)	< HDMI OUT > Выходной микро-разъем HDMI
(22)	Отверстие для кабеля постоянного тока

Диск установки режима

Функции на диске установки режима сгруппированы в базовую зону, творческую зону и режимы записи видео.

(1) Базовая зона

Достаточно нажать кнопку спуска затвора. Камера устанавливает настройки, соответствующие снимаемому объекту или сцене.

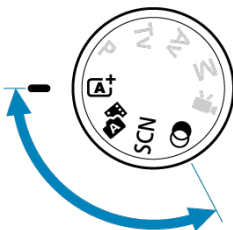

A+: Интеллект. сценар. режим (🔒)

Hybrid: Гибридн. Авто (🔒)

SCN: Специальная сцена (🔒)

	Автопортрет		Дети
	Портрет		Съемка с проводкой
	Сглаживание кожи		Крупный план
	Групповое фото		Еда
	Пейзаж		Съемка с рук ночью
	Панорамный снимок		HDR контрового света
	Спорт		Бесшумный спуск

🎨: Художественные фильтры (🔒)

	Зернистый Ч/Б		Эффект миниатюры
	Мягкий фокус		HDR худож. станд.
	Эффект рыбьего глаза		HDR худож. ярко
	Эффект Акварель		HDR худож. масло
	Эффект игруш. камеры		HDR худож. рельеф

(2) Творческая зона

Эти режимы расширяют возможности управления камерой при съемке различных объектов.

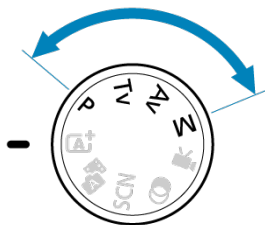

P	Программная АЕ
Tv	АЕ с приоритетом выдержки
Av	АЕ с приоритетом диафрагмы
M	Ручная экспозиция

(3) Запись видео

Для записи различных видео () .

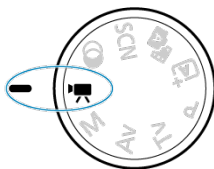

Зарядное устройство LC-E17

Зарядное устройство для аккумулятора LP-E17 (☑).

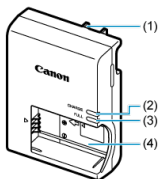

- (1) Вилка кабеля питания
- (2) Индикатор заряда аккумулятора
- (3) Индикатор окончания зарядки
- (4) Отсеки аккумулятора

Зарядное устройство LC-E17E

Зарядное устройство для аккумулятора LP-E17 (☑).

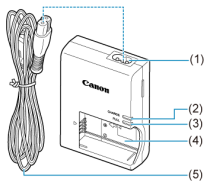

- (1) Гнездо кабеля питания
- (2) Индикатор заряда аккумулятора
- (3) Индикатор окончания зарядки
- (4) Отсек аккумулятора
- (5) Кабель питания

Закрепление ремня

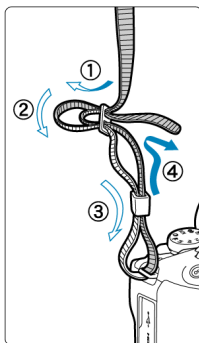

Пропустите конец ремня через крепление ремня снизу, затем пропустите его через пряжку, как показано на рисунке. Натяните ремень, чтобы убедиться, что он не провисает и не выскочит из пряжки.

Программное обеспечение/приложения

- [☑ Обзор программного обеспечения/приложения](#)
- [☑ Установка компьютерного программного обеспечения](#)
- [☑ Установка приложений на смартфоны](#)
- [☑ Инструкции по эксплуатации программного обеспечения](#)

Обзор программного обеспечения/приложения

В этом разделе приводится обзор программного обеспечения, используемого с камерами EOS. Обратите внимание, что для установки программного обеспечения требуется подключение к Интернету. Установка программного обеспечения в средах без подключения к Интернету невозможна.

Компьютерное программное обеспечение

- **EOS Utility**

Позволяет передавать снятые изображения из камеры в подключенный компьютер, задавать различные настройки камеры с компьютера и производить дистанционную съемку с компьютера.

- **Digital Photo Professional**

Это программное обеспечение рекомендуется пользователям, снимающим изображения RAW. Поддерживает просмотр, редактирование и печать изображений, а также другие операции.

- **Picture Style Editor**

Позволяет редактировать имеющиеся стили изображений или создавать и сохранять оригинальные файлы стилей изображений. Данное программное обеспечение предназначено для пользователей, знакомых с обработкой изображений.

Приложения для смартфонов

- **Camera Connect**

Позволяет передавать снятые изображения из камеры в смартфон по проводному или беспроводному подключению, задавать различные настройки камеры со смартфона и производить дистанционную съемку со смартфона.

- **Digital Photo Professional Express**

Приложение для обработки изображений RAW и редактирования изображений на смартфоне или планшете. Требуется платная подписка.

Установка компьютерного программного обеспечения

Обязательно устанавливайте последнюю версию программного обеспечения. В этом случае предыдущие версии перезаписываются.

⚠ Предупреждения

- Не устанавливайте программное обеспечение, когда камера подключена к компьютеру. В противном случае программное обеспечение будет установлено неправильно.
- Установка без подключения к Интернету невозможна.
- Предыдущие версии программного обеспечения не поддерживают обработку изображений RAW или правильное отображение изображений с этой камеры.

1. Загрузите программное обеспечение.

- Подключитесь к Интернету с компьютера и перейдите на указанный ниже веб-сайт Canon.
<https://cam.start.canon/>

В зависимости от программного обеспечения, может потребоваться ввести серийный номер камеры. Серийный номер указан на нижней панели камеры.

2. Распакуйте установщик на компьютер.

Для Windows

- Щелкните отображаемый файл установщика, чтобы запустить его.

Для macOS

- Дважды щелкните мышью файл DMG, чтобы открыть окно установки.
- Дважды щелкните значок в этом окне, чтобы запустить установщик.

3. Для установки программного обеспечения следуйте инструкциям, выводимым на экран.

Установка приложений на смартфоны

- Обязательно устанавливайте последнюю версию.
- Приложения можно установить из магазина Google Play или App Store.
- Доступ к Google Play и App Store также возможен со следующего веб-сайта Canon.
<https://cam.start.canon/>



Инструкции по эксплуатации программного обеспечения

Инструкции по эксплуатации программного обеспечения см. на следующем веб-сайте.

- <https://cam.start.canon/>



Подготовка и основные операции

В этой главе рассматриваются подготовительные этапы перед началом съемки и основные операции с камерой.

- [Зарядка аккумулятора](#)
- [Установка и извлечение аккумулятора и карты](#)
- [Использование экрана](#)
- [Включение питания](#)
- [Установка и снятие объективов RF/RF-S](#)
- [Установка и снятие объективов EF/EF-S](#)
- [Многофункциональная площадка](#)
- [Использование видоискателя](#)
- [Основные операции](#)
- [Настройка и использование меню](#)
- [Быстрое управление](#)
- [Использование сенсорного экрана](#)

Зарядка аккумулятора

1. Снимите защитную крышку с аккумулятора.

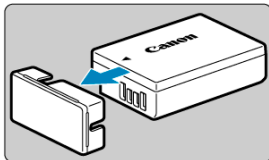

2. Полностью вставьте аккумулятор в зарядное устройство.

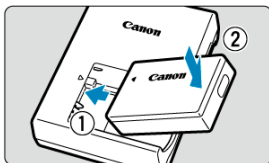

- Извлекается аккумулятор в обратном порядке.

3. Зарядите аккумулятор.

LC-E17

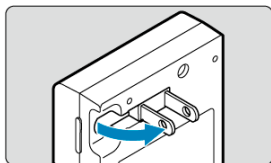

- Отсоедините штыри зарядного устройства, как показано на рисунке, и подключите зарядное устройство к розетке электросети.

LC-E17E

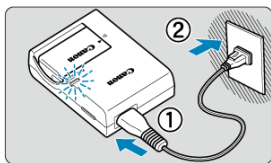

- Подключите кабель питания к зарядному устройству и вставьте вилку шнура в сетевую розетку.

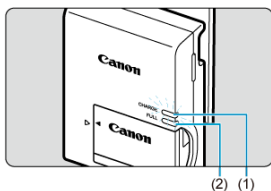

- Зарядка начинается автоматически, и индикатор заряда аккумулятора (1) загорается оранжевым цветом.
- После полной зарядки индикатор окончания зарядки аккумулятора (2) загорается зеленым цветом.
- **Зарядка разряженного аккумулятора при комнатной температуре (23 °C) занимает приблизительно 2 ч.** Время, необходимое для зарядки аккумулятора, сильно зависит от температуры окружающей среды и оставшейся емкости аккумулятора.
- В целях безопасности зарядка при низких температурах (5–10 °C) занимает больше времени (до 4 часов).

- **Входящий в комплект поставки аккумулятор заряжен не полностью.**
Обязательно зарядите аккумулятор перед использованием.
- **Заряжайте аккумулятор накануне или в день предполагаемого использования.**
Заряженные аккумуляторы постепенно разряжаются, даже если они не используются.
- **После зарядки аккумулятора извлеките его и отсоедините зарядное устройство от электрической розетки.**
- **Если камера не используется, извлеките из нее аккумулятор.**
Если аккумулятор в течение длительного времени остается в камере, будет постоянно потребляться небольшой ток, что может привести к слишком сильной разрядке аккумулятора и сокращению срока его службы. Аккумулятор следует хранить с установленной защитной крышкой. При хранении полностью заряженного аккумулятора его технические характеристики могут ухудшиться.
- **Зарядным устройством можно пользоваться в других странах.**
Зарядное устройство рассчитано на напряжение источника питания от 100 до 240 В переменного тока частотой 50/60 Гц. При необходимости используйте имеющийся в продаже переходник вилки для соответствующей страны или региона. Не подключайте зарядное устройство к портативным преобразователям напряжения. При этом возможно повреждение зарядного устройства.
- **Если аккумулятор быстро разряжается даже после полной зарядки, это говорит об окончании срока его службы.**
Проверьте уровень эффективной емкости аккумулятора (🔋) и приобретите новый аккумулятор.

Предупреждения

- После отсоединения кабеля зарядного устройства не прикасайтесь к штырям вилки кабеля питания зарядного устройства приблизительно в течение 5 секунд.
- Зарядное устройство из комплекта поставки нельзя использовать для зарядки какого-либо иного аккумулятора, кроме LP-E17.

Установка и извлечение аккумулятора и карты

[Установка](#)

[Форматирование карты памяти](#)

[Извлечение](#)

Установите полностью заряженный аккумулятор LP-E17 и карту в камеру. Снятые изображения записываются на карту.

Установка

1. Сдвиньте фиксатор крышки гнезда карты памяти/отсека аккумулятора и откройте крышку.

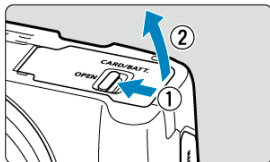

2. Вставьте аккумулятор.

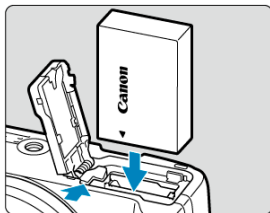

- Вставьте его концом с электрическими контактами.
- Вставьте аккумулятор до фиксации со щелчком.

3. Вставьте карту.

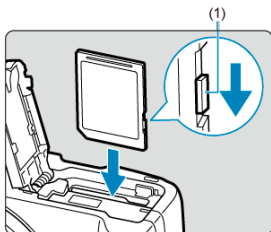

- Вставьте карту этикеткой к передней стороне камеры до фиксации со щелчком.

⚠ Предупреждения

- Убедитесь в том, что переключатель защиты карты от записи (1) установлен в верхнее положение для обеспечения записи и стирания.

4. Закройте крышку.

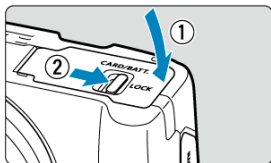

- Нажмите на крышку, чтобы закрыть ее, затем сдвиньте фиксатор крышки гнезда карты памяти/отсека аккумулятора, чтобы зафиксировать крышку.

⚠ Предупреждения

- Запрещается использовать любые другие аккумуляторы, кроме LP-E17.

Форматирование карты памяти

Новую карту памяти или карту памяти, ранее отформатированную (инициализированную) в другой камере или в компьютере, необходимо отформатировать в этой камере (🔗).

1. Сдвиньте фиксатор крышки гнезда карты памяти/отсека аккумулятора и откройте крышку.

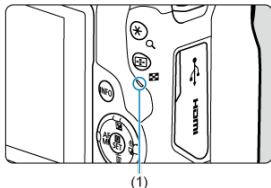

- Установите переключатель питания в положение <OFF>.
- Прежде чем открывать крышку гнезда карты памяти/отсека аккумулятора, убедитесь, что индикатор обращения к карте (1) не горит.
- Если на экране отображается сообщение [Сохранение...], закройте крышку.

2. Извлекать аккумулятор.

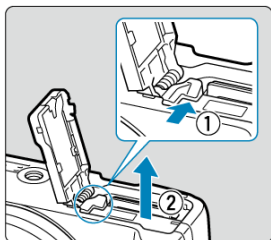

- Нажмите рычаг фиксатора аккумулятора в направлении, показанном стрелкой, и извлеките аккумулятор.
- Для предотвращения короткого замыкания обязательно закройте аккумулятор защитной крышкой, входящей в комплект поставки (☑).

3. Извлеките карту памяти.

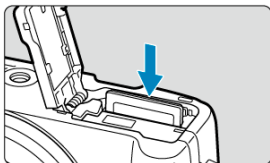

- Слегка нажмите на карту и отпустите ее, чтобы она выдвинулась наружу.

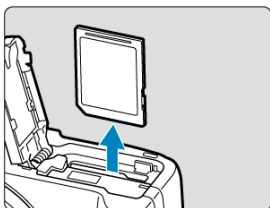



- Извлеките карту памяти и закройте крышку.

Предупреждения

Не извлекайте карты сразу после появления красного значка  во время съемки. Карты могут быть горячими из-за высокой температуры внутри камеры. Перед извлечением карт установите переключатель питания в положение < OFF > и не производите съемку в течение некоторого времени. Если извлечь горячие карты сразу после съемки, вы можете уронить и повредить их. Соблюдайте осторожность при извлечении карт.

Примечание

- Количество оставшихся снимков зависит от свободной емкости карты и таких настроек, как качество изображения и чувствительность ISO.
- Если для параметра : **Спуск затвора без карты**] выбрано значение [Откл.], то съемка без карты будет невозможна ().

Предупреждения

- Если индикатор обращения к карте мигает или горит постоянно, это означает, что на карту записываются изображения, с карты считываются изображения, с карты удаляются изображения или производится передача данных. Не открывайте крышку гнезда карты памяти/отсека аккумулятора. Во избежание повреждения данных изображения, карт или камеры, запрещается выполнять указанные ниже действия, когда индикатор обращения к карте горит или мигает.
 - Извлекать карту.
 - Извлекать аккумулятор.
 - Встряхивать камеру или стучать по ней.
 - Отсоединять и подсоединять кабель питания (при использовании дополнительно приобретаемых аксессуаров для питания от бытовой электросети).
- Если карта памяти уже содержит изображения, нумерация изображений может начаться не с номера 0001 (📷).
- Если на экране отображается сообщение об ошибке, связанной с картой памяти, извлеките и заново установите карту. Если ошибка не устранена, используйте другую карту. Следует скопировать изображения с карты памяти в компьютер при наличии такой возможности, а затем отформатировать карту памяти в этой камере (📷). Нормальная работа карты может восстановиться.
- Не прикасайтесь к контактам карты пальцами или металлическими предметами. Не допускайте попадания пыли или воды на контакты. Загрязнение контактов может привести к их неисправности.
- Мультимедийные карты (MMC) использовать нельзя. (Будет отображаться ошибка карты.)

Использование экрана

Направление и угол наклона экрана можно изменять.

1. Откройте экран.

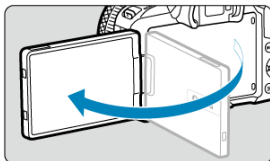

2. Поверните экран.

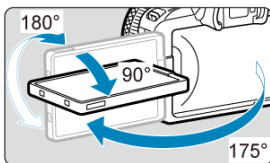

- Если экран открыт, его можно наклонить вверх или вниз, а также развернуть к объекту съемки.
- Указанные углы наклонов являются приблизительными.

3. Поверните его к себе.

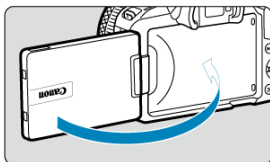

- Обычно при работе с камерой экран обращен к фотографу.



Предупреждения

- Не применяйте силу при повороте экрана в требуемое положение, чтобы не создавать излишних нагрузок на петли.
- Если к разъему камеры подключен кабель, угол поворота разложенного экрана ограничивается.



Примечание

- Когда камера не используется, закрывайте экран лицевой поверхностью к корпусу камеры. Это позволит защитить экран.
- Когда экран развернут вперед в сторону объектов съемки, на него выводится зеркальное изображение (отраженное слева направо).

Включение питания

- ☑ [Задание языка отображения](#)
- ☑ [Установка даты, времени и часового пояса](#)
- ☑ [Установка пароля](#)
- ☑ [Подключение камеры к смартфону](#)
- ☑ [Индикатор уровня заряда аккумулятора](#)

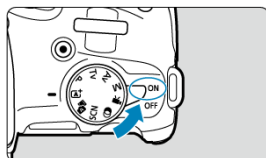

- **< ON >**
Камера включается. Теперь можно снимать фотографии и записывать видео.
- **< OFF >**
Камера выключена и не работает. Установите переключатель питания в это положение, если камера не используется.

Примечание

- Если во время записи изображения на карту переключатель питания установлен в положение **< OFF >**, отображается сообщение **[Сохранение...]** и питание выключается после завершения записи.

Задание языка отображения

Установите значение параметра [Язык](#), если после включения камеры открывается экран настройки **[Язык 

57**

Установка даты, времени и часового пояса

Установите значение параметра [Дата/Время/Зона](#), если открывается экран настройки [\[Дата/Время/Зона\]](#).

Подключение камеры к смартфону

Если выбрать **[OK]** при появлении экрана настройки (☑), отображаются инструкции по подключению к смартфону.

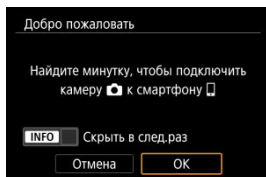

Установка пароля

Во избежание несанкционированного доступа к содержащейся в камере информации установите пароль камеры.

⚠ Предупреждение

- Установка пароля не защищает изображения и прочие данные на картах.
- Сапон не несет ответственности за кражу камеры или карт.
- Если выбран вариант **[Больше не спраш.]**, не допускайте доступа посторонних лиц к содержащимся в камере данным или информации, например к настройкам.

1. Задайте пароль.

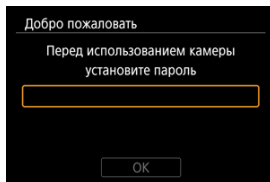

- Введите шестизначное число и выберите **[OK]**.

2. Выберите [ОК].

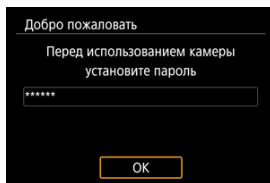

3. Введите пароль еще раз.

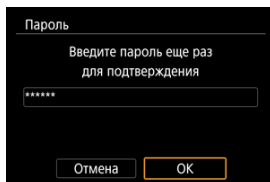

- Выберите [ОК] для установки пароля.

Экран [Пароль] отображается при установке переключателя питания в положение < ON > или при возобновлении работы камеры после автоматического отключения питания. Введите установленный пароль.

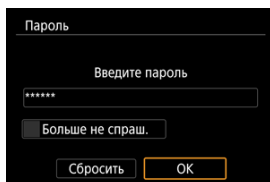

- [Больше не спраш.]: выберите, если больше не хотите, чтобы открывался этот экран.
- [Сбросить]: выберите, чтобы восстановить в камере настройки по умолчанию и удалить пароль.

Предупреждение

- Когда отображается этот экран, следующие подключения недоступны, пока не будет введен пароль.
 - Подключение по USB
 - Подключение по Wi-Fi
 - Подключение по Bluetooth
- Значение **[Больше не спраш.]** на экране пароль следует выбирать в следующих случаях.
 - При использовании подключений по Bluetooth, когда переключатель питания установлен в положение < OFF > или при автоматическом отключении питания
 - При автоматической отправке изображений на портал image.canon

Примечание

- Сведения о таких операциях, как смена пароля, см. в разделе [Управление паролями](#).

Индикатор уровня заряда аккумулятора

Когда переключатель питания установлен в положение < ON >, отображается уровень заряда аккумулятора.



	Достаточный уровень заряда аккумулятора.
	Уровень заряда аккумулятора низкий, но еще достаточный для использования камеры.
	Аккумулятор скоро полностью разрядится (мигает).
	Зарядите аккумулятор.

Примечание

- Любое из следующих действий ускоряет разрядку аккумулятора.
 - Длительное нажатие кнопки спуска затвора наполовину.
 - Частая активация только функции автофокусировки без осуществления съемки.
 - Использование Image Stabilizer (Стабилизатор изображения).
 - Использование функции Wi-Fi или Bluetooth.
 - Частое использование экрана.
 - Использование аксессуаров, совместимых с многофункциональной площадкой.
- В зависимости от фактических условий съемки возможное количество снимков может сокращаться.
- Объектив получает питание для своей работы от аккумулятора камеры. С некоторыми объективами аккумулятор может разряжаться быстрее, чем с другими.
- Для проверки состояния аккумулятора см. меню [**И**: **Инфор. о батарее**] ().
- При низкой температуре воздуха съемка может быть невозможна даже при достаточном уровне заряда аккумулятора.

Установка и снятие объективов RF/RF-S

 [Установка объектива](#)

 [Снятие объектива](#)

Предупреждения

- Не смотрите прямо на солнце через какой-либо объектив. Это может вызвать потерю зрения.
- При установке или снятии объектива установите переключатель питания камеры в положение < OFF >.
- Если передняя часть объектива (кольцо фокусировки) вращается во время автофокусировки, не прикасайтесь к вращающейся части.

Рекомендации по предотвращению появления пятен и следов от пыли

- При смене объективов делайте это быстро в местах с минимальной запыленностью.
- При хранении камеры без объектива обязательно устанавливайте крышку корпуса камеры.
- Перед установкой крышки корпуса камеры удалите с нее пятна и пыль.

1. Снимите крышки.

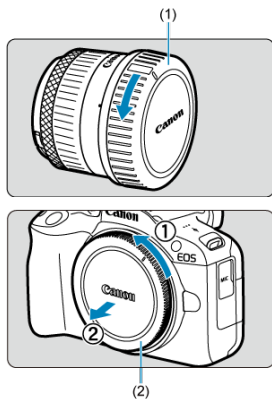

- Снимите заднюю крышку объектива (1) и крышку корпуса камеры (2), повернув их в направлении стрелок, показанных на рисунке.

2. Установите объектив.

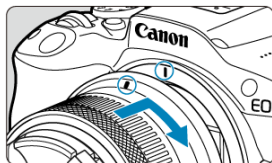

- Совместив красные метки крепления на объективе и камере, поверните объектив в направлении, указанном стрелкой, до фиксации.

3. Установите переключатель режима фокусировки в положение <AF>.

- <AF> означает автофокусировку.
- <MF> означает ручную фокусировку. Автофокусировка отключена.
- Для объективов RF без переключателя режима фокусировки
Задайте для параметра [AF: Режим фокусировки] значение [AF].

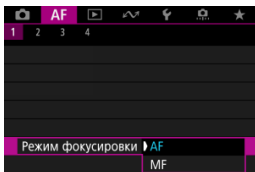

Примечание

- [AF] или [MF] можно также выбрать, нажимая кнопку <◀▶>, когда отображается экран съемки.
- Недоступно в режиме <A+> или <A->.

- **Для объективов RF с переключателем режима фокусировки**
Установите переключатель режима фокусировки на объективе в положение < AF >. Так как настройка на объективе имеет преимущество, настройка в камере не учитывается.

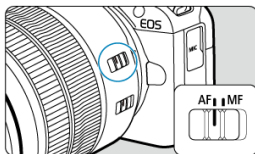

4. Снимите переднюю крышку объектива.

Снятие объектива

Удерживая нажатой кнопку разблокировки объектива, поверните объектив так, как показано стрелкой.

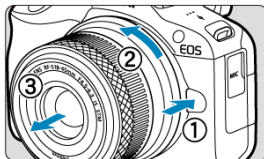

- Поверните объектив до упора, затем снимите его.
- Закрепите заднюю крышку объектива на снятом объективе.

Установка и снятие объективов EF/EF-S

[☑ Установка объектива](#)

[☑ Снятие объектива](#)

Для использования любых объективов EF и EF-S требуется установить дополнительно приобретаемый адаптер для крепления EF-EOS R. **Камера не может использоваться с объективами EF-M.**

Установка объектива

1. Снимите крышки.

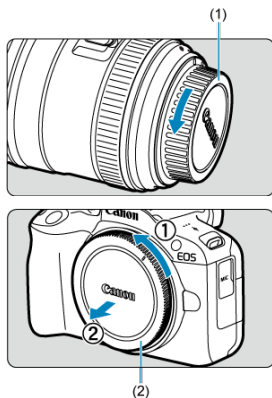

- Снимите заднюю крышку объектива (1) и крышку корпуса камеры (2), повернув их в направлении стрелок, показанных на рисунке.

2. Установите объектив на адаптер.

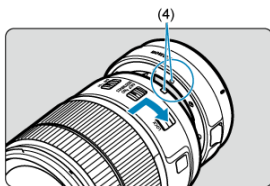
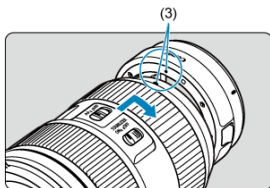

- Совместив соответствующие красные или белые метки крепления на объективе и адаптере, поверните объектив в направлении, указанном стрелкой, до фиксации.

(3) Красная метка

(4) Белая метка

3. Установите адаптер на камеру.

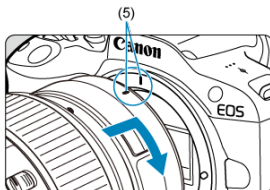

- Совместите красные индексные метки крепления (5) на адаптере и на камере и поверните объектив в направлении, указанном стрелкой, до фиксации.

4. Установите переключатель режима фокусировки на объективе в положение < AF >.

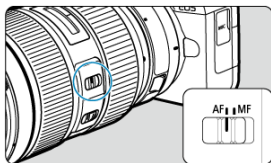

- < AF > означает автофокусировку.
- < MF > означает ручную фокусировку. Автофокусировка отключена.

5. Снимите переднюю крышку объектива.

1. Удерживая нажатой кнопку разблокировки объектива, поверните адаптер так, как показано стрелкой.

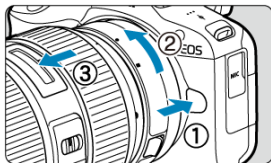

- Поверните объектив до упора, затем снимите его.

2. Снимите объектив с адаптера.

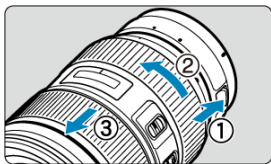

- Удерживая нажатым рычаг фиксации объектива на адаптере, поверните объектив против часовой стрелки.
- Поверните объектив до упора, затем снимите его.
- Закрепите заднюю крышку объектива на снятом объективе.

⚠ Предупреждения

- Меры предосторожности для объективов см. в разделе [Установка и снятие объективов RF/RF-S](#).

Многофункциональная площадка

[Использование многофункциональной площадки](#)

Многофункциональная площадка — это горячий башмак, который обеспечивает питание аксессуаров и расширенные функции связи.

Использование многофункциональной площадки

Снятие крышки многофункциональной площадки

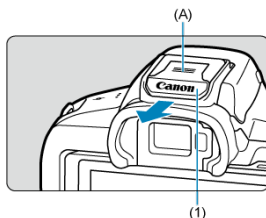

- Снимите крышку многофункциональной площадки (1), нажав пальцем на отмеченную на рисунке часть (A), как показано. После снятия уберите крышку многофункциональной площадки в надежное место, чтобы не потерять ее.

Установка аксессуаров

- При установке аксессуаров, которые обмениваются данными через контакты многофункциональной площадки, установите крепление аксессуара до фиксации со щелчком, затем сдвиньте рычаг фиксации крепления, чтобы зафиксировать его. Подробнее см. в инструкции по эксплуатации аксессуара.
- Для использования аксессуаров, не предназначенных для многофункциональной площадки, требуется адаптер многофункциональной площадки AD-E1 (продается отдельно). Подробнее см. на веб-сайте Canon [\(🔗\)](#).

Установка крышки многофункциональной площадки

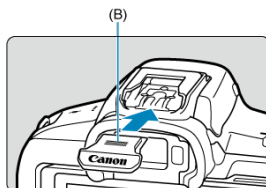

- После снятия аксессуара с многофункциональной площадки установите на место крышку многофункциональной площадки, чтобы защитить контакты от пыли и воды.
- Сдвиньте крышку многофункциональной площадки до упора, нажав на часть, помеченную на рисунке символом (B), как показано.

Предупреждения

- Правильно устанавливайте аксессуары, как описано в разделе [Установка аксессуаров](#). Неправильная установка может привести к неполадкам в работе камеры или аксессуаров, и аксессуары могут упасть.
- Удаляйте все инородные материалы с многофункциональной площадки с помощью имеющейся в продаже специальной груши или аналогичного инструмента.
- Если многофункциональная площадка намокнет, выключите камеру и дайте ей высохнуть, прежде чем использовать дальше.
- Используйте крышку многофункциональной площадки, поставляемую с камерой.

Использование видоискателя

[Диоптрийная регулировка](#)

Посмотрите в видоискатель, чтобы включить его. Можно также ограничить отображение только экраном или только видоискателем ().

Диоптрийная регулировка

1. Сдвиньте ползунок диоптрийной регулировки.

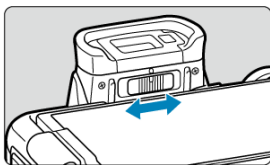

- Сдвигая ползунок влево или вправо, добейтесь резкого изображения в видоискателе.

Предупреждения

- Видоискатель и экран не могут быть включены одновременно.
- Отображение в видоискателе отключается, когда экран раскладывается, даже если вы смотрите в видоискатель.
- При некоторых значениях соотношения сторон с верхней и нижней или с левой и правой сторон экрана отображаются черные полосы. Эти области не записываются.

Основные операции

[Как правильно держать камеру](#)

[Кнопка спуска затвора](#)

[< !\[\]\(5798a598bb063832c73079a1457822a1_img.jpg\) > Диск](#)

[< !\[\]\(78c82efbec6efaad22ce8ff4573f433a_img.jpg\) > Кольцо управления](#)

[< INFO > Кнопка информации](#)

Как правильно держать камеру

● Просмотр экрана во время съемки

Во время съемки можно регулировать экран, наклоняя его. Подробные сведения см. в разделе [Использование экрана](#).



- (1) Обычный ракурс
- (2) Нижний ракурс
- (3) Верхний ракурс

● Съемка с помощью видоискателя

Для получения четких фотографий держите камеру неподвижно, чтобы свести к минимуму ее сотрясение.

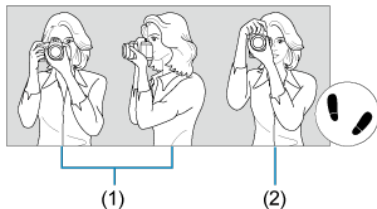

- (1) Съемка в горизонтальном положении
- (2) Съемка в вертикальном положении

1. Правой рукой крепко держите камеру за ручку-держатель.
- 2.левой рукой поддерживайте объектив снизу.
3. Положите правый указательный палец на кнопку спуска затвора.
4. Слегка прижмите руки и локти к груди.
5. Для обеспечения устойчивости поставьте одну ногу немного впереди другой.
6. Поднесите камеру к лицу и посмотрите в видоискатель.

Кнопка спуска затвора

Кнопка спуска затвора срабатывает в два этапа. Можно нажать кнопку спуска затвора наполовину. Затем кнопка спуска затвора нажимается до упора.

Нажатие наполовину

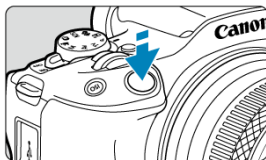

Этим нажатием активизируется функция автофокусировки и система автоэкспозиции, которая устанавливает выдержку и значение диафрагмы. Величина экспозиции (выдержка и значение диафрагмы) отображается на экране или в видоискателе в течение 8 с (таймер замера/8).

Полное нажатие

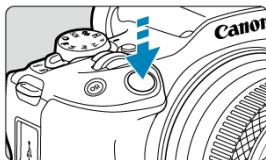

Этим нажатием осуществляется спуск затвора, и производится съемка.

● Предотвращение сотрясения камеры

Движение камеры во время экспозиции при съемке без использования штатива называется сотрясением камеры. Это может привести к смазыванию изображения. Во избежание сотрясения камеры обратите внимание на следующее:

- Держите камеру неподвижно, как показано в разделе [Как правильно держать камеру](#).
- Нажмите кнопку спуска затвора наполовину для автофокусировки, затем медленно нажмите кнопку спуска затвора полностью.



Примечание

- Даже если сразу же полностью нажать кнопку спуска затвора, не нажимая ее сначала наполовину, или нажать кнопку спуска затвора наполовину и сразу же нажать ее полностью, камера все равно делает снимок с некоторой задержкой.
- Даже если открыто меню или просматривается изображение, можно вернуться в режим готовности к съемке, наполовину нажав кнопку спуска затвора.

(1) Нажав кнопку, поверните диск <  >.

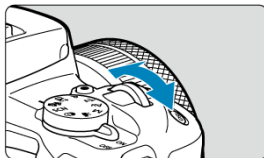
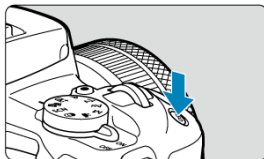

Нажмите кнопку, например < ISO >, затем поворачивайте диск <  >. При нажатии наполовину кнопки спуска затвора камера возвращается в режим готовности к съемке.

- Используется для таких операций, как установка чувствительности ISO.

(2) Поверните только диск <  >.

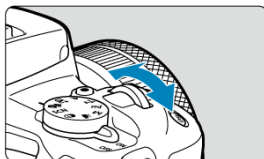

Следя за индикацией на экране или в видоискателе, поворачивайте диск <  >.

- Используйте этот диск для задания выдержки затвора, значения диафрагмы и т. д.

<M> Кольцо управления

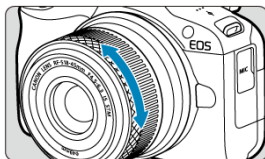

Компенсацию экспозиции можно задавать, поворачивая кольцо управления на объективе RF или адаптерах для крепления при наполовину нажатой кнопке спуска затвора в режиме <P>, <Tv>, <Av> или <M>. Можно также назначить кольцу управления другую функцию, настроив его в пункте [: Назначить кольцо управления] ().

Предупреждения

- При использовании объективов, на которых имеется комбинированное кольцо фокусировки/кольцо управления, но отсутствует переключатель для переключения между этими функциями, должно быть установлено значение [**AF**: Кольцо фокусир./управления] ().

<INFO> Кнопка информации

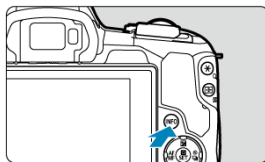

При каждом нажатии кнопки <INFO> изменяется отображаемая информация. Ниже приведены примеры экранов для фотографий.



(1)

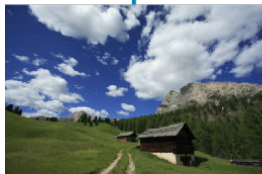

* В режимах базовой зоны экран (1) не появляется.

Настройка и использование меню

- [Экран меню базовой зоны](#)
- [Экран меню творческой зоны](#)
- [Порядок работы с меню](#)
- [Пункты меню, выделенные серым цветом](#)

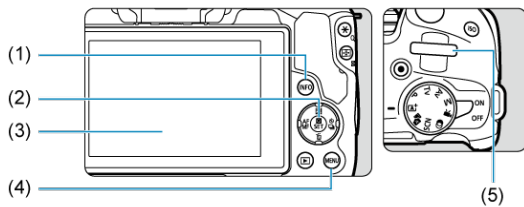

-
- (1) Кнопка < INFO >
 - (2) Кнопка <  >
 - (3) Экран
 - (4) Кнопка < MENU >
 - (5) Диск <  >
-

Экран меню базовой зоны

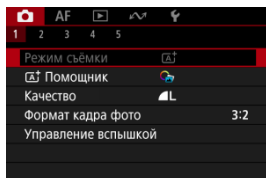

* В режимах базовой зоны некоторые вкладки и пункты меню не отображаются.

Экран меню творческой зоны

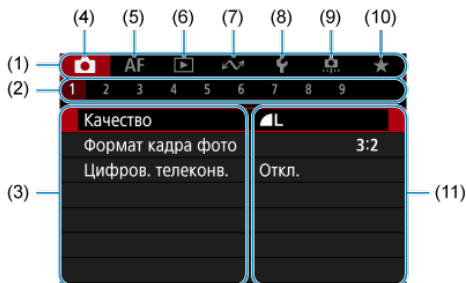

- (1) Основные вкладки
- (2) Дополнительные вкладки
- (3) Пункты меню
- (4) 📷: Съемка
- (5) **AF**: Автофокусировка
- (6) ▶️: Просмотр
- (7) 📶: Беспроводные функции
- (8) 🛠️: Настройка
- (9) ⚙️: Пользовательские функции
- (10) ★: Мое меню
- (11) Параметры меню

1. Откройте экран меню.

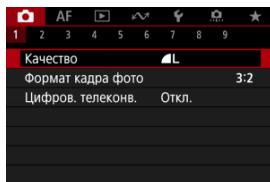

- Для отображения экрана меню нажмите кнопку **< MENU >**.

2. Выберите вкладку меню.

- Нажмите кнопку **< INFO >** для переключения между основными вкладками (группами функций).
- Для выбора дополнительной вкладки поворачивайте диск **< [INFO] >**.

3. Выберите пункт.

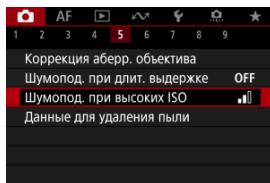

- Для выбора элемента настройки нажмите кнопки **< ▲ >** **< ▼ >**, затем нажмите кнопку **< [INFO] >**.

4. Выберите значение.

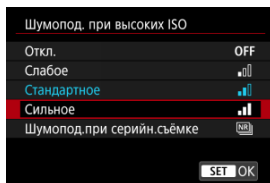

- Для выбора значения нажимайте кнопки <▲><><▼> (или, в некоторых случаях, используйте диск <☀> или кнопки <◀><><▶>).
- Текущая настройка указана синим цветом.

5. Задайте вариант.

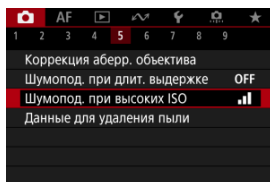

- Нажмите кнопку <☉>, чтобы ее назначить.

6. Выйдите из режима настройки.

- Нажмите кнопку <MENU> для возврата в режим ожидания съемки.



Примечание

- В приводимых далее описаниях функций меню предполагается, что была нажата кнопка <MENU> для отображения экрана меню.
- Операции с меню можно также выполнять, нажимая экран меню.
- Для отмены операции нажмите кнопку <MENU>.

Пункты меню, выделенные серым цветом

Пример: когда установлен режим покадровой съемки

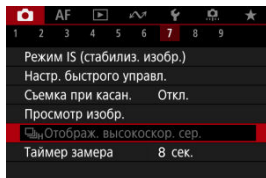

Пункты меню, выделенные серым цветом, невозможно установить. Пункт меню отображается серым цветом, если его переопределяет другая функция.

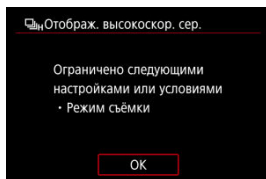

Чтобы просмотреть переопределяющую функцию, можно выбрать этот пункт меню и нажать кнопку < >.

При отмене настройки переопределяющей функции пункт меню, отображавшийся серым цветом, становится доступным для установки.

Предупреждения

- Для некоторых пунктов меню, выделенных серым цветом, просмотр переопределяющей функции недоступен.

Примечание

- Для функций меню можно восстановить настройки по умолчанию, выбрав пункт [Базовые настр.] в меню [: Сброс настр.кам.] ().

Быстрое управление

Можно напрямую выбирать и задавать отображаемые настройки интуитивно понятным образом.

1. Нажмите кнопку <  > ().

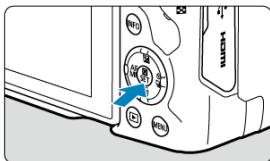

2. Выберите настраиваемый пункт и задайте требуемое значение.



- Выберите настраиваемый пункт кнопками <▲><▼>.
- Для изменения настройки поворачивайте диск <☀>. Для задания некоторых пунктов необходимо после этого нажать кнопку.

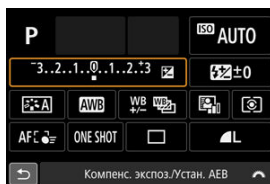

- Нажимайте кнопки <⬅>, чтобы выбрать пункт на показанном выше экране.
- Для изменения настройки поворачивайте диск <☀>. Для задания некоторых пунктов необходимо после этого нажать кнопку.

Использование сенсорного экрана

[Касание](#)

[Перетаскивание](#)

Касание

Пример экрана (быстрое управление)

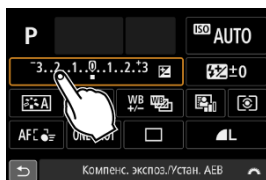

- Коснитесь экрана пальцем (коснитесь долю секунды и уберите палец).
- Например, при касании пункта [Q] отображается экран быстрого управления. При касании [↶] будет выполнен возврат на предыдущий экран.

Примечание

- Чтобы камера подавала звуковое подтверждение при сенсорных операциях, задайте для параметра [🔊: Звук. подтвер.] значение [Вкл.] (🔊).
- Чувствительность сенсорного управления можно настраивать в пункте [🔊: Управл. сенс.экран.] (🔊).

Пример экрана (экран меню)

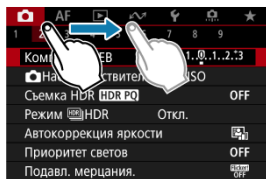

- Коснувшись экрана, проведите по нему пальцем.

Базовая зона

В этой главе рассматривается использование режимов базовой зоны на диске установки режима для получения оптимальных результатов. В режимах базовой зоны фотографу достаточно навести камеру и произвести съемку — все параметры устанавливаются камерой автоматически.

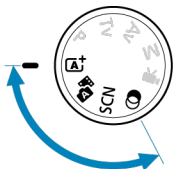
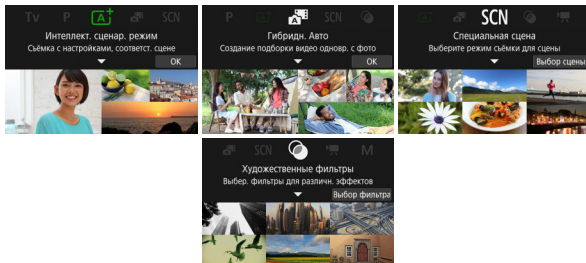

- [A+ : Полностью автоматическая съемка \(интеллектуальный сценарный режим\)](#)
 - [A+ : Функции помощи](#)
- [Гибридный автоматический режим](#)

- Режим съемки «Специальных сцен»
 - Режим «Автопортрет»
 - Режим «Портрет»
 - Режим «Сглаживание кожи»
 - Режим «Групповое фото»
 - Режим «Пейзаж»
 - Режим «Панорамный снимок»
 - Режим «Спорт»
 - Режим «Дети»
 - Режим «Съемка с проводкой»
 - Режим «Крупный план»
 - Режим «Еда»
 - Режим «Съемка с рук ночью»
 - Режим «HDR контрового света»
 - Режим «Бесшумный спуск»
- Режим «Художественные фильтры»

A+: Полностью автоматическая съемка (интеллектуальный сценарный режим)

[Съемка движущихся объектов](#)

[Значки сюжетов](#)

[Настройка параметров](#)

< **A+** > является полностью автоматическим режимом. Камера анализирует условия съемки и автоматически подбирает оптимальные параметры съемки. Она также может автоматически корректировать фокусировку на неподвижный или движущийся объект, обнаруживая перемещение объекта ().

1. Поверните диск установки режима в положение < **A+** >.

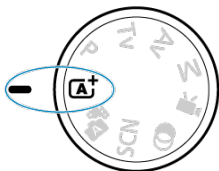

2. Нажмите кнопку < **SET** >.

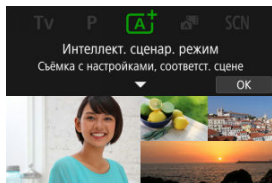

- Прочитайте сообщение и выберите [OK].

3. Выберите функцию помощи **[A+]**.



- Нажмите **[Cn]**, чтобы открыть экран выбора **[P]**.

4. Наведите камеру на снимаемый объект.

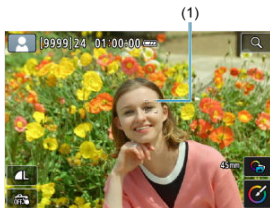

- В некоторых условиях съемки на объекте может отображаться точка AF (1).
- Когда на экране отображается точка AF, наведите ее на объект.

5. Сфокусируйтесь на объекте.

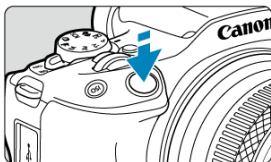

- Для фокусировки нажмите кнопку спуска затвора наполовину.
Если мигает значок [L], поднимите встроенную вспышку вручную.
- Фокусироваться также можно, нажимая лицо человека или другой объект на экране (тактильная автофокусировка).
- При низкой освещенности в случае необходимости автоматически включается подсветка AF (AF-ILLUM).
- Когда объект будет в фокусе, эта точка AF становится зеленой и камера подает звуковой сигнал (Покадровый AF).
- Точка AF, обеспечивающая фокусировку на движущийся объект, становится синей и отслеживает движение объекта (Следящая автофокусировка (Servo AF)).

6. Произведите съемку.

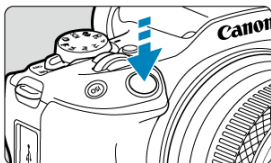





- Для съемки полностью нажмите кнопку спуска затвора.
- Снятое изображение отображается на экране в течение припл. 2 с.
- Чтобы убрать встроенную вспышку, нажмите на нее пальцами.

Предупреждения

- Для некоторых объектов или условий съемки состояние движения объектов (движется объект или нет) может определяться неправильно.



Примечание

- Режим AF (Покадровый AF или Следящая автофокусировка (Servo AF)) задается автоматически при нажатии кнопки спуска затвора наполовину. Даже если автоматически установлен режим Покадровый AF, при обнаружении движения объекта камера переключится в режим Следящая автофокусировка (Servo AF) при нажатии кнопки спуска затвора наполовину.
- При использовании режима <  > для съемки пейзажей и закатов, а также вне помещения цвета получаются более насыщенными. Если не удалось достигнуть желаемого цветового тона, переключитесь в один из режимов творческой зоны () , выберите стиль изображения, отличный от [], и повторите съемку ().



Уменьшение смазывания фотографий

- При съемке с рук следите, чтобы не было сотрясения камеры. Во избежание сотрясения камеры используйте штатив. Используйте прочный штатив, рассчитанный на вес оборудования для съемки. Надежно установите камеру на штатив.
- Рекомендуется использовать беспроводной пульт ДУ (продается отдельно, ).

? Часто задаваемые вопросы

- **Фокусировка невозможна (точка AF оранжевого цвета).**

Наведите точку AF на зону с хорошей контрастностью, затем наполовину нажмите кнопку спуска затвора (📷). Если расстояние до объекта слишком мало, отодвиньтесь от него и повторите съемку.

- **Одновременно отображаются несколько точек AF.**

Фокусировка была выполнена на всех этих точках.

- **Мигает индикация выдержки.**

Так как освещенность недостаточна, снимок может получиться смазанным из-за сотрясения камеры. Рекомендуется использовать штатив, встроенную вспышку или внешнюю вспышку (📷).

- **Изображения слишком темные.**

Заранее поднимите встроенную вспышку, чтобы она могла автоматически срабатывать при дневной съемке объектов в контровом свете или при съемке с низкой освещенностью.

- **Изображения при съемке со вспышкой слишком яркие.**

Изображения могут быть яркими (передержанными), если при съемке со вспышкой снимаемые объекты находятся слишком близко. Отойдите подальше от объекта и снова произведите съемку.

- **Нижняя часть изображений, снятых со вспышкой, неестественно темная.**

Снимаемые объекты находятся слишком близко, и на них падает тень от объектива. Отойдите подальше от объекта и снова произведите съемку. Если используется бленда для объектива, попробуйте снять ее перед съемкой.



Примечание

- Если встроенная вспышка не используется, обратите внимание на следующее.
 - В условиях низкой освещенности, когда более вероятно сотрясение камеры, держите камеру неподвижно или используйте штатив. В случае зум-объектива смазывание изображения из-за сотрясения камеры можно уменьшить, установив объектив в широкоугольное положение.
 - При съемке портретов с недостаточной освещенностью попросите снимаемых людей оставаться неподвижными до завершения съемки. Любое движение во время съемки может привести к смазыванию изображения этого человека на снимке.

Съемка движущихся объектов



При наполовину нажатой кнопке спуска затвора движущиеся объекты отслеживаются, чтобы они оставались в фокусе.

Удерживая кнопку спуска затвора наполовину нажатой, держите объект на экране, затем в решающий момент полностью нажмите кнопку спуска затвора.

Значки сюжетов



Камера определяет тип сцены и автоматически задает настройки в соответствии со сценой. Значок определенной сцены появляется в верхнем левом углу экрана (☺) при фотосъемке или при нажатии кнопки видеосъемки для записи видео, когда диск установки режима установлен в положение < [A]⁺ >.

Настройка параметров



Нажимая значки на экране, можно настраивать параметры для качества изображения, съемки при касании, помощника  и творческого помощника.

А+: Функции помощи

- [Выбор функций помощи \[A+\]](#)
- [Творческий помощник](#)
- [Художественный брекетинг](#)
- [Расширенный \[A+\]](#)

Выбор функций помощи [A+]

1. Выберите [CAMERA]: [A+] Помощник].

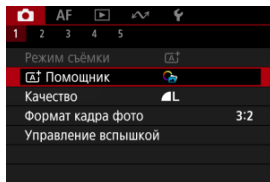

2. Выберите значение.

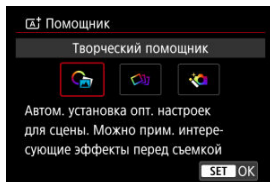

Примечание

- С экрана съемки можно напрямую перейти на экран выбора, нажав  .



Можно снимать с примененными предпочтительными эффектами.

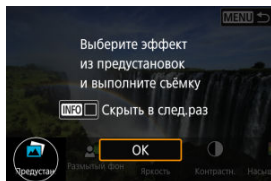
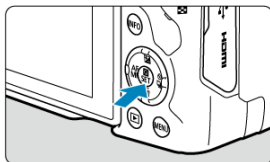

1. Нажмите кнопку >.



- Прочитайте сообщение и выберите [OK].

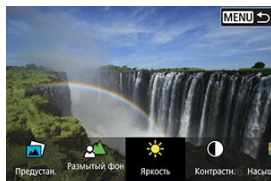

2. Выберите эффект.

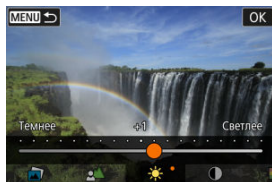

- С помощью диска  > выберите эффект, затем нажмите кнопку  >.

3. Выберите уровень эффекта и другие настройки.



- Задайте значение с помощью диска <  >, затем нажмите кнопку <  >.
- Для сброса настройки нажмите кнопку <  >, затем выберите [OK].

Эффекты творческого помощника

-  **Предустановка**

Выберите один из предустановленных эффектов.

Обратите внимание, что настройки **[Насыщенность]**, **[Цвет тона 1]** и **[Цвет тона 2]** недоступны с эффектом **[Ч/Б]**.

-  **Размытый фон**

Настройка размытия фона. Выбирайте более высокие значения для повышения резкости заднего плана. Для увеличения размытия заднего плана выбирайте более низкие значения. В режиме **[Авто]** размытие заднего плана настраивается в соответствии с яркостью. В зависимости от яркости объектива (диафрагменного числа) некоторые позиции могут быть недоступны.

-  **Яркость**

Настройка яркости изображения.

-  **Контрастность**

Настройка контрастности.

-  **Насыщенность**

Настройка яркости цветов.

-  **Цвет тона 1**

Настройка янтарного/синего цветового тона.

-  **Цвет тона 2**

Настройка зеленого/пурпурного цветового тона.

-  **Монохромное**

Задание тонирования для монохромной съемки.

Примечание

- При съемке со вспышкой пункт **[Размытый фон]** недоступен.
- При переключении режима съемки или установке переключателя питания в положение **< OFF >** эти настройки сбрасываются. Чтобы сохранить настройки, задайте для параметра : **Сохран. дан. Творч. помощника** значение **[Вкл.]**.

Сохранение эффектов

Чтобы сохранить текущую настройку в камере, нажмите **[INFO]**  **[Зарегистр.]** на экране настройки **[Творческий помощник]**, затем выберите **[ОК]**. До трех предустановок можно сохранить как предустановки **[ПОЛЬЗОВАТЕЛЬ*]**. После сохранения трех предустановок для сохранения новой предустановки необходимо перезаписать одну из существующих предустановок **[ПОЛЬЗОВАТЕЛЬ*]**.

Расширенный \square^+

В зависимости от определенной камерой сцены, к вашим снимкам применяется композиция и другая расширенная обработка.

1. Выберите [\square^+ : \square^+ Помощник].

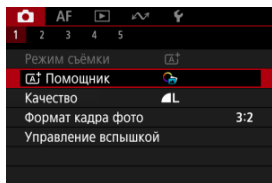

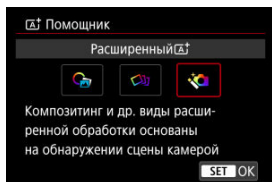

2. Выберите [Расширенный \square^+].



3. Проверьте значок.

(1)



- Мигающий значок сцены (1): для сцены снято несколько изображений, который объединены в единое изображение. В этом случае сохраняется только объединенное изображение.
- Обычный значок сцены: съемка с настройками <  > ).

Предупреждения

- Серийная съемка недоступна.
- Камера снимает в режиме затвора [Электронный].
- Область изображения меньше, чем в других режимах съемки.
- Задать качество изображения RAW невозможно.
- Съемка со вспышкой недоступна.
- Изображения, совмещение которых сильно нарушено из-за сотрясения камеры или других проблем, могут совмещаться неправильно.
- Для предотвращения сотрясения камеры можно задать высокую чувствительность ISO.
- Обратите внимание, что изображение может отображаться с резкими градациями, может выглядеть неравномерным или могут появиться шумы.
- Обработка изображений может быть недостаточной в сценах с сильным контровым цветом или высокой контрастностью.
- Съемка движущихся объектов может привести к остаточным следам движения или затемнению вокруг объекта.
- Изображения могут неправильно совмещаться, если на них имеется повторяющийся шаблон (например, решетка или полосы), они в целом плоские и равномерные или у них значительно нарушено совмещение из-за сотрясения камеры или других проблем.
- При съемке с рук следите, чтобы не было сотрясения камеры.
- При съемке с флуоресцентным или светодиодным освещением могут возникать такие проблемы, как неправильная экспозиция или неправильные цвета на конечных изображениях, вызванные мерцанием источника света.
- Во время обработки изображений на экране отображается значок [BUSY], и съемка невозможна до завершения обработки.
- Снимки будут несколько отличаться от предварительного изображения, отображаемого на экране.
- На некоторых сценах на изображении не добавляется информация об отображении точек AF. (📍)

Гибридный автоматический режим

[Тип видеоподборки](#)

Режим <  > позволяет создать короткий видеоролик о событиях за день, просто снимая фотографии. Перед каждым кадром камера записывает клипы сцен длительностью 2–4 секунды, которые затем объединяются в видеоподборку.

1. Поверните диск установки режима в положение <  >.

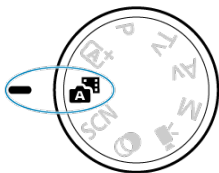

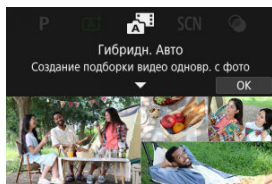

2. Нажмите кнопку <  >.



- Выберите композицию кадров и произведите съемку.

Примечание

- Чтобы получить еще более привлекательные видеоподборки, перед съемкой держите камеру наведенной на объект около 4 секунд.
- Время работы от аккумулятора в этом режиме меньше, чем в режиме <  >, так как с каждым кадром записывается видеоподборка.
- Видеоподборка может не записываться при съемке фотографии сразу после включения камеры, при выборе режима <  > или при использовании камеры другими способами.
- Любые звуки и вибрации от работы камеры или объектива записываются в видеоподборке.
- Качество изображения видеоподборки будет **[FHD 29.97P ALL-I]** для NTSC или **[FHD 25.00P ALL-I]** для PAL. Это зависит от настройки ТВ-стандарта.
- Камера не подает звуковые сигналы при выполнении таких операций, как нажатие кнопки спуска затвора наполовину или использование таймера автоспуска.
- В следующих случаях видеоподборки сохраняются в отдельные видеофайлы, даже если они были записаны в один день в режиме <  >.
 - Размер файла видеоподборки превышает 4 ГБ (при записи на карты, не отформатированные под exFAT)
 - Были изменены настройки даты, часового пояса, ТВ-стандарта или летнего времени либо была переключена карта
 - Предназначенный для дополнительной записи файл видеоподборки защищен от записи
 - Автор или сведения об авторских правах в файле видеоподборки отличаются от заданных в камере
- Записанные звуки срабатывания затвора невозможно изменить или стереть.
- При съемке с помощью программы EOS Utility задайте для параметра **[Расположение для сохранения изображений]** в программе EOS Utility значение **[Компьютер и карта памяти камеры]** или **[Только карта памяти камеры]**.

Тип видеоподборки

При съемке в режиме <  > записываются как фотографии, так и клипы, но можно указать, требуется ли включать фотографии в создаваемую видеоподборку.

1. Поверните диск установки режима в положение .

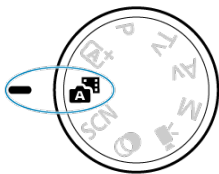

2. Выберите [📷: Тип подборки].

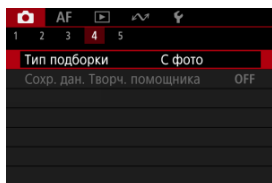

3. Выберите значение.

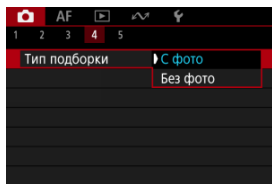

- **С фото**
Фотографии включаются в видеоподборку.
- **Без фото**
Фотографии не включаются в видеоподборку.

Режим съемки «Специальных сцен»

При выборе режима съемки для объекта или сцены камера автоматически выбирает подходящие установки.

* < SCN > является «Special Scene» — Специальная сцена.

1. Поверните диск установки режима в положение < SCN >.

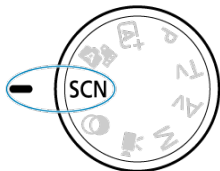

2. Нажмите кнопку <  >.

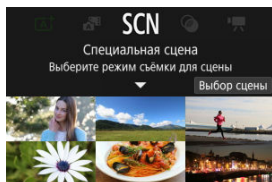

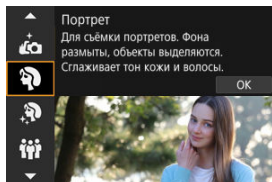

3. Выберите режим съемки.





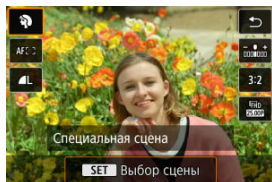

- С помощью диска <  > выберите режим съемки, затем нажмите кнопку <  >.

4. Проверить настройки.

















- Нажмите кнопку <  > для отображения экрана быстрого управления.

Примечание

- Можно также указать режим съемки в пункте [: Режим съёмки].
- Если для пункта [: Указатель режима] установлено [Запрещено], после шага 1 нажмите кнопку <  >, чтобы войти в экран быстрого управления, с помощью диска <  > выберите режим съемки, затем нажмите кнопку <  >.

Режимы съемки, доступные в режиме <SCN>

Режим съемки			
	Автопортрет		Дети
	Портрет		Съемка с проводкой
	Сглаживание кожи		Крупный план
	Групповое фото		Еда
	Пейзаж		Съемка с рук ночью
	Панорамный снимок		HDR контрольного света
	Спорт		Бесшумный спуск

Режим «Автопортрет»

Для съемки кадров с собой используйте режим [📷] (Автопортрет). Поверните экран по направлению к объективу. Настраиваемая обработка изображения включает в себя сглаживание кожи, а также настройку яркости и фона для акцентирования внимания на себе.

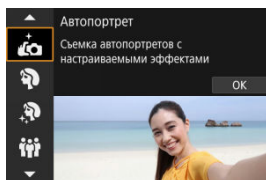

💡 Рекомендации по съемке

- Установите яркость и эффект сглаживания кожи.

[Яркость] и [Эффект сглаж. кожи] можно устанавливать, выбирая один из пяти уровней. В параметре [Фон] можно настроить уровень размытия фона.

- Коснитесь экрана для выполнения съемки.

Кроме того, что для съемки можно полностью нажимать кнопку спуска затвора, а также можно снимать, касаясь экрана, если активировать режим Съемка при касании, нажав [📷], чтобы изменить его на [📷] (📷).

⚠ Предупреждения

- После того как камера сфокусируется, не изменяйте расстояние между собой и камерой до завершения съемки.
- Будьте осторожны, чтобы не уронить камеру.

📌 Примечание

- Индикатор автоспуска (📷) не мигает, если в режиме [Автопортрет] экран развернут в сторону объектива камеры.
- Также можно делать кадры с собой в режимах съемки, отличных от режима [Автопортрет] (за исключением режима [Бесшумный спуск]), повернув экран вперед и коснувшись [📷] в левом нижнем углу.

Режим «Портрет»

Используйте режим [P] (Портрет) для размытия заднего плана и акцентирования внимания на снимаемом человеке. Кроме того, в этом режиме телесные тона и волосы выглядят мягче.

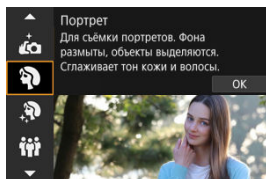

Рекомендации по съемке

- **Выберите место, в котором расстояние от объекта до заднего плана будет наибольшим.**

Чем больше расстояние между объектом съемки и задним планом, тем более размытым будет выглядеть задний план. Кроме того, объекту съемки рекомендуется стоять перед черным фоном без деталей.
- **Используйте телеобъектив.**

В случае зум-объектива используйте положение телефото и скомпонуйте кадр таким образом, чтобы поясной портрет объекта заполнял весь кадр.
- **Сфокусируйтесь на лице.**

Перед съемкой во время фокусировки убедитесь, что точка AF на лице объекта отображается зеленым цветом. При съемке лиц крупным планом можно задать для параметра [AF: Обнаружение глаз] значение [Вкл.], чтобы при съемке глаза объекта были в фокусе.
- **Пользуйтесь серийной съемкой.**

Настройка по умолчанию [] (Низкоскорост. серийная). Если удерживать нажатой кнопку спуска затвора, возможна серийная съемка, чтобы поймать изменения выражения лица и позы объекта.

Режим «Сглаживание кожи»

Режим [👤] (Сглаживание кожи) служит для улучшения вида кожи. За счет обработки изображения кожа выглядит более гладкой.

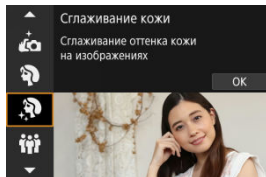

💡 Рекомендации по съемке

- **Включите обнаружение лиц в камере.**

Вокруг всех основных объектов, обнаруженных для сглаживания кожи, отображаются рамки. Для более эффективного сглаживания кожи можно подойдите ближе к объекту или отойти дальше от него, чтобы рамка отображалась вокруг его лица.

- **Сфокусируйтесь на лицо.**

Перед съемкой во время фокусировки убедитесь, что точка AF на лице объекта отображается зеленым цветом. При съемке лиц крупным планом можно задать для параметра [AF: Обнаружение глаз] значение [Вкл.], чтобы при съемке глаза объекта были в фокусе.

⚠ Предупреждения

- В зависимости от условий съемки могут быть изменены области, отличные от кожи людей.

Режим «Групповое фото»

Используйте режим [iii] (Групповое фото) для съемки групповых фотографий. Можно делать снимки так, чтобы все люди от переднего до заднего плана изображения находились в фокусе.

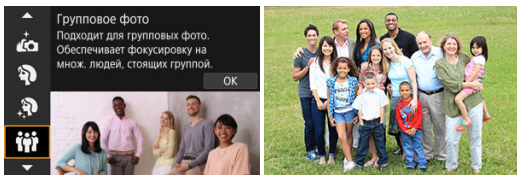

💡 Рекомендации по съемке

● Используйте широкоугольный объектив.

При использовании зум-объективов установка в более широкоугольное положение упрощает фокусировку одновременно на всех людях от переднего до заднего плана изображения. Также можно увеличить глубину резкости, встав немного дальше от объектов, чтобы они полностью помещались в кадре.

● Снимите несколько кадров группы.

Это хорошая идея сделать несколько снимков, потому что люди иногда моргают.

📱 Примечание

- Держите камеру неподвижно или используйте штатив, при съемке в помещении или при недостаточной освещенности.

⚠ Предупреждения

- Угол обзора немного изменяется из-за коррекции искажений.
- Не все люди могут быть в фокусе, в зависимости от условий съемки.

Режим «Пейзаж»

Используйте режим [🏞️] (Пейзаж) для съемки просторных пейзажей для обеспечения фокусировки как на близкие, так и на удаленные объекты. Обеспечивает яркие синие и зеленые цвета, а также резкие и четкие изображения.

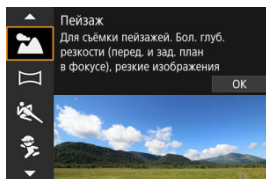

💡 Рекомендации по съемке

- **В случае зум-объектива используйте широкоугольный диапазон.**
Чтобы при использовании зум-объектива в фокусе находились как близкие, так и далекие объекты, устанавливайте объектив в широкоугольное положение. Это также увеличит панорамную глубину пейзажей.
- **При съемке ночных сюжетов держите камеру неподвижно.**
Рекомендуется использовать штатив.

⚠ Предупреждения

- Съемка со вспышкой недоступна.

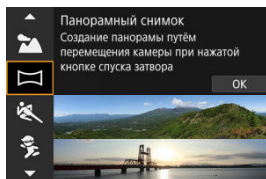

Режим «Панорамный снимок»

Используйте режим (Панорамный снимок)  для съемки панорам. Панорама создается путем объединения снимков, сделанных в режиме серийной съемки, когда вы перемещаете камеру в одном направлении при полностью нажатой кнопке спуска затвора.

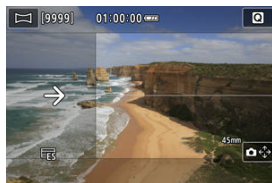

1. Выберите направление съемки.



- Для выбора направления съемки нажмите кнопку <  > или  в правом нижнем углу.
- Отображается стрелка, показывающая направление перемещения камеры.

2. Нажмите кнопку спуска затвора наполовину.

- Удерживая кнопку спуска затвора нажатой наполовину, сфокусируйтесь на объекте.

3. Произведите съемку.

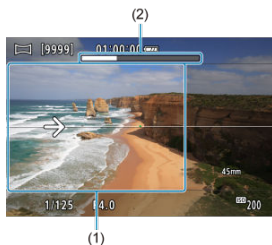

- Полностью нажмите кнопку спуска затвора и перемещайте камеру с постоянной скоростью в направлении стрелки.
- Сниматься будет четко отображаемая область (1).
- Отображается индикатор выполнения съемки (2).
- Съемка останавливается, когда вы отпускаете кнопку спуска затвора или когда все индикаторы выполнения становятся белыми.

Предупреждения

- Подробную информацию об объективах, которые могут устранять размытость из-за раскачивания камеры, см. на веб-сайте Canon ([🔗](#)).
- В некоторых сценах изображения, которые вы собирались снимать, могут не сохраниться должным образом, и панорама может выглядеть не так, как ожидалось.
- Если вы будете перемещать камеру слишком медленно или быстро, съемка может остановиться на полпути. Однако панорама, созданная до этого момента, все равно будет сохранена.
- Учитывая большие размеры изображений в режиме <  >, используйте компьютер или другое устройство для уменьшения размера панорамных изображений, если вы будете печатать их с карты памяти, вставленной в принтер Canon.
Если программное обеспечение или веб-службы не могут правильно управлять панорамами, попробуйте изменить их размер на компьютере.
- Кадры следующих объектов и сцен могут быть неправильно объединены.
 - Движущиеся объекты
 - Объекты на близком расстоянии
 - Сцены с существенно разной контрастностью
 - Сцены с длинными отрезками одного цвета или узора, например, море или небо
- На съемку не влияет никакая коррекция, применяемая для устранения размытости из-за раскачивания камеры.
- Двигайте камерой медленно при использовании объектива с большим фокусным расстоянием, при съемке ночных сюжетов или при низкой освещенности.

Режим «Спорт»

Используйте режим [🏃] (Спорт) для съемки движущихся объектов, таких как бегуны или движущийся транспорт.

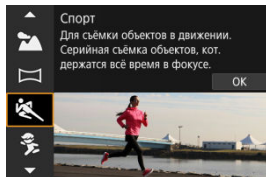

💡 Рекомендации по съемке

- **Используйте телеобъектив.**

Для съемки с большого расстояния рекомендуется использовать телеобъектив.

- **Отслеживайте объект при помощи рамки области автофокусировки.**

После нажатия кнопки спуска затвора наполовину появляется рамка области автофокусировки. Когда объект будет в фокусе, цвет точки AF изменится на синий.

- **Пользуйтесь серийной съемкой.**

Настройка по умолчанию [🏃] (Высокоскорост. серийная). В требуемый момент полностью нажмите кнопку спуска затвора, чтобы произвести съемку. Чтобы отслеживать объект и снимать изменения при его движении, удерживайте нажатой кнопку спуска затвора для серийной съемки.

⚠ Предупреждения

- В условиях низкой освещенности, когда более вероятно сотрясение камеры, в левом нижнем углу мигает индикация выдержки затвора. Держите камеру неподвижно и произведите съемку.
- Съемка со вспышкой недоступна.

Режим «Дети»

Используйте режим [👶] (Дети) для съемки активных двигающихся детей. Оттенки кожи будут выглядеть яркими.

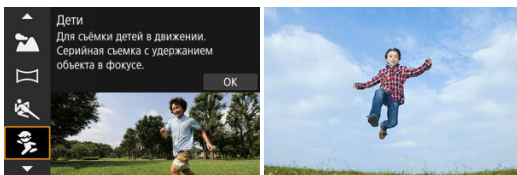

(1)

💡 Рекомендации по съемке

- Отслеживайте объект при помощи рамки области автофокусировки.

По умолчанию для функции [AF: Область AF] установлено значение [AF по всей области]. После нажатия кнопки спуска затвора наполовину появляется рамка области автофокусировки (1). Когда объект будет в фокусе, цвет точки AF изменится на синий.

- Пользуйтесь серийной съемкой.

Настройка по умолчанию [H] (Высокоскорост. серийная). В требуемый момент полностью нажмите кнопку спуска затвора, чтобы произвести съемку. Чтобы отслеживать объект и снимать его движения и изменение выражения лица, удерживайте нажатой кнопку спуска затвора для серийной съемки.

⚠ Предупреждения

- При использовании внешней вспышки скорость серийной съемки снижается.

Режим «Съемка с проводкой»

При съемке с проводкой можно размыть задний фон, чтобы передать ощущение скорости.

Установите объектив, совместимый с режимом [📷] (Съемка с проводкой), для уменьшения размытия объекта и сохранения четкости и резкости объектов.

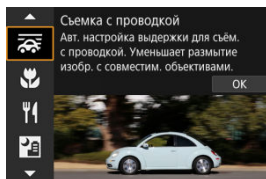

Рекомендации по съемке

● Поворачивайте камеру, сопровождая движущийся объект.

При съемке плавно поворачивайте камеру, сопровождая движущийся объект. Наведя точку автофокусировки на часть движущегося объекта, на которую нужно сфокусироваться, нажмите кнопку спуска затвора наполовину, начните поворачивать камеру, чтобы не отставать от объекта, затем полностью нажмите кнопку спуска затвора, чтобы выполнить съемку. После этого продолжайте отслеживать объект камерой.

● Задайте уровень размытия фона за счет движения.

В параметре [Эффект] можно задавать степень размытия фона за счет движения. Установите значение [Эффект: макс.] для более длинной выдержки затвора и большего размытия фона вокруг объектов. При чрезмерном размытии объекта уменьшите выдержку, установив для параметра [Эффект] значение [Эффект: сред.] или [Эффект: мин.].

● Используйте индикатор размытия объекта.

Задайте для параметра [Индикатор размытия объекта] значение [Вкл.] для отображения индикации степени размытия объекта при нажатии кнопки спуска наполовину или во время серийной съемки при повороте камеры. Индикация состоит из серых линий и линий с цветовым кодом (от красного до желтого и до зеленого цвета) в порядке уменьшения степени размытия. Расстояние между индикатором размытия объекта и точкой AF можно задать в параметре [Полож. индикатора].

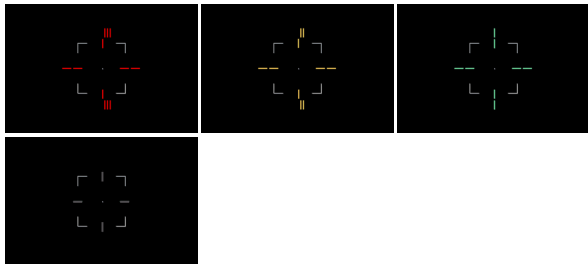

Примечание

- Индикатор появляется, когда отображается рамка отслеживания и для параметра [**AF: Servo AF с отсл. всей обл.**] задано значение [**Вкл.**].
- Когда кнопка спуска затвора не нажата, отображаются только серые линии.

Предупреждения

- На изображениях пыль может быть заметнее, так как становится проще уменьшить апертуру. Перед съемкой рекомендуется получить данные для удаления пыли. (☑)
- Подробнее об объективах, совместимых с режимом [AF], см. на веб-сайте Canon (☑).
- Выдержки затвора более длинные. По этой причине режим «Съемка с проводкой» не подходит, если только вы не выполняете панорамирование во время съемки.
- Варианты областей AF ограничиваются значениями [AF по 1 точ.], [AF по гибкой зоне 2] и [AF по гибкой зоне 3].
- Настройка по умолчанию — [□]. Обратите внимание, что [□] и [□H] недоступны.
- Съемка со вспышкой недоступна.
- Хотя стабилизатор изображения объектива применяется для изображений, снятых с помощью объективов, поддерживающих режим [AF], этот эффект не отображается на экране при съемке. (Стабилизатор изображения и коррекция смазывания объекта включаются во время съемки, независимо от настройки стабилизатора изображения объектива.)
- С объективами, не поддерживающими режим [AF], размытие объекта не уменьшается, но выдержка затвора автоматически настраивается в соответствии с настройкой [Эффект].
- Указанный вами уровень эффекта съемки с проводкой может не применяться при съемке с высокой освещенностью (например, в солнечные летние дни) или при съемке медленных объектов.
- Следующие объекты или условия съемки могут сделать невозможными отображение индикации размытия объекта и подходящую коррекцию размытия объекта при использовании объективов, поддерживающих режим [AF].
 - Объекты с очень низкой контрастностью.
 - Объекты с низкой освещенностью.
 - Объекты в ярком контровом свете или сильно отражающие объекты.
 - Объекты с повторяющейся структурой.
 - Объекты с небольшим количеством узоров или монотонной структурой.
 - Объекты с отражениями (например, изображения, отражающиеся в стекле).
 - Объекты, размер которых меньше рамки зональной AF.
 - Несколько объектов, движущихся в пределах рамки зональной автофокусировки.
 - Объекты, движущиеся в произвольно меняющихся направлениях или с произвольно меняющимися скоростями.
 - Объекты, которые иногда двигаются беспорядочно (например, бегуны, которые двигаются вверх и вниз во время бега).
 - Объекты, скорость которых существенно изменяется (например, сразу после начала движения или при движении по кривой).

- Когда камера движется слишком быстро или слишком медленно.
- Когда движение камеры не соответствует движению объекта.
- С длинными фокусными расстояниями объектива.

Режим «Крупный план»

Используйте режим [🌸] (Крупный план) для съемки крупным планом мелких объектов, таких как цветы. Чтобы мелкие объекты выглядели намного крупнее, используйте макрообъектив (продается отдельно).

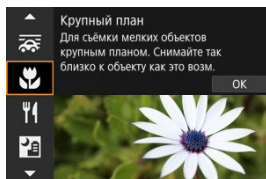

💡Рекомендации по съемке

- **Не перегружайте задний план.**
Простой задний план позволяет получать более качественное изображение небольших объектов, таких как цветы.
- **Располагайтесь как можно ближе к объекту.**
Проверьте минимальное расстояние фокусировки объектива. Минимальное расстояние фокусировки для объектива измеряется от отметки < \ominus > (фокальная плоскость) на верхней части корпуса камеры до объекта. Если расстояние слишком мало, фокусировка невозможна.
- **В случае зум-объектива используйте положение телефото.**
В случае зум-объектива при использовании положения телефото объект получается крупнее.
- **Когда мигает значок [⚡]**
Поднимите встроенную вспышку вручную.

Режим «Еда»

Используйте режим [🍴] (Еда) для кулинарных фотографий. Фотография будет яркой и аппетитной. Кроме того, подавляется красноватый оттенок от источника освещения на снимках, снятых в свете ламп накаливания и т. п.



💡 Рекомендации по съемке

● Изменение цветового тона.

Параметр [Цветовой тон] можно регулировать. Измените настройку в сторону [Теплый] (красный), чтобы усилить красноватый оттенок еды, или в сторону [Холодный] (синий), если изображение слишком красное.

⚠ Предупреждения

- Теплый цветовой оттенок объектов может выцветать.
- Если на сцене имеются несколько источников света, возможно, что теплый цветовой оттенок изображения не будет ослаблен.
- При съемке со вспышкой параметр [Цветовой тон] переключается на стандартную настройку.
- Если на изображении присутствуют люди, телесные тона могут воспроизводиться неправильно.

Режим «Съемка с рук ночью»

Режим [F3] (Съемка с рук ночью) позволяет осуществлять съемку ночных сюжетов с рук. В этом режиме съемки для каждого изображения последовательно снимаются четыре кадра, и записывается итоговое изображение с компенсацией сотрясения камеры.

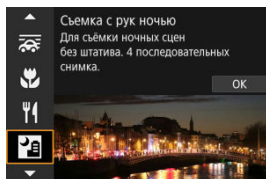

💡 Рекомендации по съемке

● Держите камеру неподвижно.

Прижмите локти к туловищу, чтобы держать камеру неподвижно (F3). В этом режиме четыре кадра совмещаются и объединяются в одиночное изображение, однако при наличии заметного сдвига на любом из четырех кадров вследствие сотрясения камеры совмещение на конечной фотографии может оказаться неудачным.

⚠ Предупреждения

- Область изображения меньше, чем в других режимах съемки.
- Задать качество изображения RAW невозможно.
- Съемка со вспышкой недоступна.
- Автофокусировка ночью или на темных эпизодах может быть затруднена, если внутри точки AF находятся точки света. В таком случае выберите для режима фокусировки параметр «MF» (F3) и выполните фокусировку вручную.
- Съемка движущихся объектов может привести к остаточным следам движения или затемнению вокруг объекта.
- Изображения могут неправильно совмещаться, если на них имеется повторяющийся шаблон (например, решетка или полосы), они в целом плоские и равномерные или у них значительно нарушено совмещение из-за сотрясения камеры или других проблем.
- Запись на карту памяти занимает некоторое время, поскольку изображения после съемки объединяются. Во время обработки изображений на экране отображается значок [BUSY], и съемка невозможна до завершения обработки.
- Снимки будут несколько отличаться от предварительного изображения, отображаемого на экране.

Режим «HDR контрового света»

Используйте режим [HDR] (HDR контрового света) для сюжетов в контровом свете как со светлыми, так и темными областями. При однократной съемке в этом режиме снимаются три последовательных изображения с разными величинами экспозиции, которые объединяются для создания одного изображения HDR, на котором сохраняются детали в тенях, которые в противном случае могли бы быть потеряны из-за контрового света.

* HDR означает «High Dynamic Range» — широкий динамический диапазон.

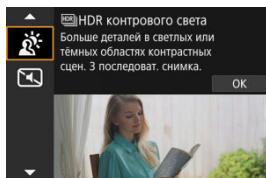

Рекомендации по съемке

- **Держите камеру неподвижно.**

Прижмите локти к туловищу, чтобы держать камеру неподвижно (📐). В этом режиме производится совмещение трех кадров и их объединение в одиночное изображение. Однако при наличии заметного сдвига на любом из трех кадров вследствие сотрясения камеры совмещение на конечной фотографии может оказаться неудачным.

Предупреждения

- Область изображения меньше, чем в других режимах съемки.
- Задать качество изображения RAW невозможно.
- Съемка со вспышкой недоступна.
- Обратите внимание, что изображение может отображаться с резкими градациями, может выглядеть неравномерным или могут появиться шумы.
- Функцию «HDR контрового света» не рекомендуется использовать для чрезмерно освещенных или очень контрастных сюжетов.
- При съемке объектов, которые сами по себе имеют достаточную яркость (например, сцены с обычным освещением), изображение может выглядеть неестественно из-за эффекта HDR.
- Съемка движущихся объектов может привести к остаточным следам движения или затемнению вокруг объекта.
- Изображения могут неправильно совмещаться, если на них имеется повторяющийся шаблон (например, решетка или полосы), они в целом плоские и равномерные или у них значительно нарушено совмещение из-за сотрясения камеры или других проблем.
- Запись на карту памяти занимает некоторое время, поскольку изображения после съемки объединяются. Во время обработки изображений на экране отображается значок **[BUSY]**, и съемка невозможна до завершения обработки.

Режим «Бесшумный спуск»

Если требуется соблюдать тишину, можно снимать без звуковых сигналов или звуков спуска затвора.

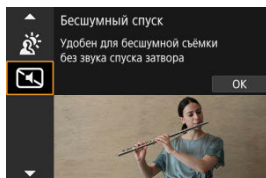

💡Рекомендации по съемке

● Сделайте несколько пробных снимков.

Рассмотрите возможность сделать несколько пробных снимков заранее, поскольку при некоторых условиях съемки могут быть слышны звуки работы апертуры объектива и регулировки фокусировки.

⚠ Предупреждения

- Подходите к тихой съемке ответственно, соблюдайте права объекта на конфиденциальность и портретную съемку.
- Изображения быстро движущихся объектов могут выглядеть искаженными.
- Серийная съемка и съемка со вспышкой недоступны.

Режим «Художественные фильтры»

[Характеристики художественных фильтров](#)

[Настройка эффекта миниатюры](#)

Можно снимать с примененными эффектами фильтра. Эффекты фильтра можно предварительно просмотреть перед съемкой.

1. Поверните диск установки режима в положение <  >.

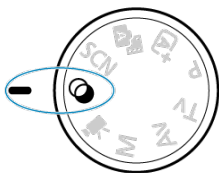

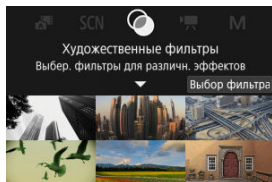

2. Нажмите кнопку <  >.



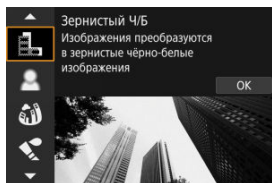





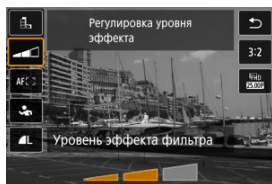

3. Выберите эффект фильтра.









- Диском <  > выберите эффект фильтра () , затем нажмите кнопку <  > .
- Изображение отображается с примененным эффектом фильтра.

4. Настройте эффект и произведите съемку.



- Нажмите кнопку <  > и выберите значок под пунктом [Художественные фильтры] (кроме , ,  или ).
- Диском <  > отрегулируйте эффект, затем нажмите кнопку <  > .

Предупреждения











- Форматы RAW и RAW+JPEG недоступны. Если задано качество RAW, изображения записываются с качеством  . Если задано качество изображения RAW+JPEG, изображения записываются с указанным качеством изображения JPEG.
- Серийная съемка невозможна, если задан режим  ,  ,  ,  или  .



Примечание



- Для эффекта **[Зернистый Ч/Б]** зернистый предварительный просмотр будет несколько отличаться от внешнего вида снимков.
- Для эффектов **[Мягкий фокус]** и **[Эффект миниатюры]** предварительный просмотр эффекта размытия может несколько отличаться от внешнего вида снимков.
- Гистограмма не отображается.
- Увеличение при просмотре невозможно.
- В режимах творческой зоны доступны некоторые настройки художественных фильтров (🔗).

Характеристики художественных фильтров

-  **Зернистый Ч/Б**
Изображение становится зернистым и черно-белым. Настраивая контрастность, можно изменять эффект черно-белого изображения.
-  **Мягкий фокус**
Смягчает изображение. Настраивая размытие, можно изменять степень смягчения.
-  **Эффект рыбьего глаза**
Применение эффекта объектива «рыбий глаз». Изображение получает бочкообразное искажение. Кадрирование изображения в периферийной части зависит от уровня эффекта фильтра. Кроме того, поскольку этот эффект фильтра увеличивает центральную часть изображения, видимое разрешение в центре может ухудшиться в зависимости от разрешения снимка, поэтому при задании эффекта контролируйте получающееся изображение. Используется одна фиксированная точка AF в центре.
-  **Эффект Акварель**
Изображение становится похожим на акварельную живопись с мягкими оттенками цвета. Настраивая эффект, можно изменять цветовую насыщенность. Обратите внимание, что при съемке ночных или темных сцен возможно нарушение плавности передачи градаций, искажение цветов или появление шумов.
-  **Эффект игруш. камеры**
Цвета изменяются на типичные для игрушечных камер, а четыре угла изображения затемняются. С помощью параметров цветового тона можно изменить цветовой оттенок.
-  **Эффект миниатюры**
Создание эффекта диорамы.
При съемке с настройками по умолчанию центр выглядит резким.
Чтобы переместить область, которая выглядит резкой (рамка сцены), см. раздел «Настройка эффекта миниатюры» (🔗).
Для параметра [Область AF] задается значение [AF по 1 точ.]. Рекомендуется, чтобы при съемке точка AF и рамка сцены были совмещены.
-   **HDR худож.станд.**
Фотографии отличаются более подробной детализацией в светах и тенях. За счет пониженной контрастности и мягких градаций результат напоминает картину. Очертания предметов имеют светлые (или темные) края.
-   **HDR худож. ярко**
Цвета более насыщенные, чем в случае эффекта [HDR худож.станд.], низкая контрастность и мягкие переходы оттенков напоминают графический эффект.





●   **HDR худож.масло**

Цвета максимально насыщены, благодаря чему предмет съемки выступает вперед, а изображение в целом выглядит как масляная живопись.

●   **HDR худож.рельеф**









Насыщенность цветов, яркость, контрастность и переходы оттенков приглушены, благодаря чему изображение выглядит плоским, выцветшим и старым. Очертания предметов имеют интенсивно светлые (или темные) края.

 **Предупреждения**

Меры предосторожности для , ,  и 









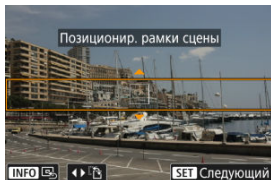

- Область изображения меньше, чем в других режимах съемки.
- Снимки будут несколько отличаться от предварительного просмотра эффектов фильтра, отображаемых на экране.
- Съемка движущихся объектов может привести к остаточным следам движения или затемнению вокруг объекта.
- Изображения могут неправильно совмещаться, если на них имеется повторяющийся шаблон (например, решетка или полосы), они в целом плоские и равномерные или у них значительно нарушено совмещение из-за сотрясения камеры или других проблем.
- При съемке с рук следите, чтобы не было сотрясения камеры.
- Для таких объектов, как небо или белые стены, может быть нарушена плавность градиентов, возможно появление шумов, может использоваться неправильная экспозиция или нарушена цветопередача.
- Съемка при свете флуоресцентных ламп или светодиодов может привести к неестественной передаче цветов на освещенных участках.
- Запись на карту памяти занимает некоторое время, поскольку изображения после съемки объединяются. Во время обработки изображений на экране отображается значок **[BUSY]**, и съемка невозможна до завершения обработки.
- Съемка со вспышкой недоступна.

 **Примечание**

- В режимах , ,  и  можно снимать фотографии с широким динамическим диапазоном, сохраняя детализацию в светах и тенях контрастных сцен. При каждой съемке снимаются три последовательных изображения с различной яркостью, на основе которых создается одиночное изображение. См. меры предосторожности для режимов , ,  и .



1. Переместите рамку сцены.

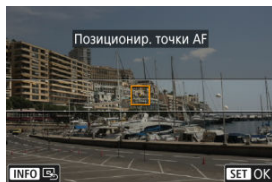

- Используйте рамку сцены, чтобы установить область, которая будет выглядеть резкой.
- Чтобы рамка сцены стала перемещаемой (отображалась оранжевым цветом), нажмите кнопку  > или нажмите  в правом нижнем углу экрана. Нажимая , можно также изменять ориентацию рамки сцены на вертикальную или горизонтальную. Изменять ориентацию рамки сцены также можно кнопками <  > <  > при горизонтальной ориентации и кнопками <  > <  > при вертикальной ориентации.
- Для перемещения рамки сцены используйте диск  > или кнопки <  >. Чтобы вернуть рамку сцены в центр экрана, нажмите кнопку < INFO >.
- Нажмите кнопку <  >, чтобы подтвердить положение рамки сцены и включить перемещение точки AF, цвет которой меняется на оранжевый.

2. Переместите точку AF по мере необходимости и сделайте снимок.



- Для перемещения точки AF в место, на которое требуется сфокусироваться, используйте диск <  > или кнопки <  >.
- Рекомендуется совмещать при записи точку AF и рамку сцены.
- Для возврата точки AF в центр экрана нажмите кнопку < INFO >.
- Чтобы проверить положение точки AF, нажмите кнопку <  >.



Примечание

- Для переключения между перемещением рамки сцены и точки AF нажмите кнопку <  >.

Творческая зона

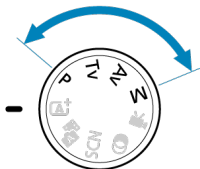
Режимы творческой зоны обеспечивают свободу съемки различными способами за счет задания требуемой выдержки затвора, значения диафрагмы, экспозиции и т. п.



- Чтобы убрать описание режима съемки, появляющееся при повороте диска установки режима, нажмите кнопку <  > ().
- [P: Программа AE](#)
- [Tv: AE с приоритетом выдержки](#)
- [Av: AE с приоритетом диафрагмы](#)
- [M: Ручная экспозиция](#)
- [Длительные ручные выдержки](#)

P: Программа AE

Выдержка затвора и значение диафрагмы устанавливаются камерой автоматически в соответствии с яркостью объекта.

* <P> означает «Program» — программа.

* AE означает «Auto Exposure» — автоэкспозиция.

1. Поверните диск установки режима в положение <P>.

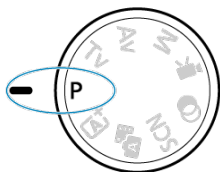

2. Сфокусируйтесь на объект.



- Наведите точку AF на объект и наполовину нажмите кнопку спуска затвора.
- Когда объект будет в фокусе, цвет точки AF изменится на зеленый (в режиме «Покадровый AF»).
- Выдержка и значение диафрагмы устанавливаются автоматически.

3. Проверьте индикацию.



- Если значение экспозиции не мигает, будет получена стандартная экспозиция.

4. Произведите съемку.

- Выберите композицию кадра и полностью нажмите кнопку спуска затвора.

⚠ Предупреждения



- Если мигают выдержка затвора «**30"**» и минимальное значение диафрагмы, это означает недоэкспонирование. Увеличьте чувствительность ISO или используйте вспышку.



- Если мигают выдержка затвора «**1/4000**» и максимальное значение диафрагмы, это означает переэкспонирование. Уменьшите чувствительность ISO или уменьшите количество света, проходящего через объектив, с помощью нейтрального фильтра (продается отдельно).



Примечание

Различия между режимами <P> и <A⁺>

- <A⁺> Во избежание получения испорченных снимков в режиме ограничиваются доступные функции и автоматически устанавливаются область AF, режим замера экспозиции и многие другие функции. Напротив, в режиме <P> автоматически устанавливаются только выдержка затвора и значение диафрагмы, и можно свободно задавать область AF, режим замера экспозиции и другие функции.

Смена программы

- В режиме <P> можно произвольно изменять комбинацию (программу) выдержки и величины диафрагмы, автоматически установленных камерой, сохраняя при этом постоянную экспозицию. Это называется сменой программы.
- Для сдвига программы нажмите кнопку спуска затвора наполовину, затем поворачивайте диск <> до отображения требуемой выдержки или значения диафрагмы.
- Смена программы автоматически отменяется после завершения работы таймера замера экспозиции (индикация установки экспозиции выключается).
- Смена программы не может использоваться при съемке со вспышкой.

Tv: AE с приоритетом выдержки

В этом режиме пользователь устанавливает выдержку, а камера автоматически устанавливает значение диафрагмы для получения стандартной экспозиции в соответствии с яркостью объекта. Меньшая выдержка затвора позволяет получать резкое изображение движущихся объектов при съемке динамичных сюжетов. Большая выдержка затвора позволяет получить эффект размытия, создающий ощущение движения.

* <Tv> означает «Time value» — значение времени.



Эффект размытости, создающий ощущение движения
(Длинная выдержка: 1/30 с)



Резкое изображение динамичного сюжета
(Короткая выдержка: 1/2000 с)

-
1. Установите диск установки режима в положение <Tv>.

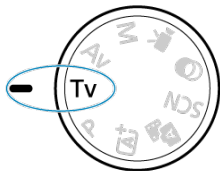

2. Установите требуемую выдержку затвора.



- Задайте ее диском <  >.

3. Сфокусируйтесь на объекте.

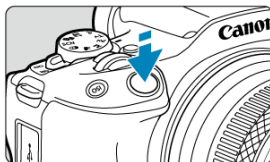

- Нажмите кнопку спуска затвора наполовину.
- Значение диафрагмы устанавливается автоматически.

4. Проверьте изображение на экране и произведите съемку.



- Если индикатор значения диафрагмы не мигает, будет получена стандартная экспозиция.

Предупреждения



- Если мигает самое значение минимальной диафрагмы, это означает недодержку.
Диском <  > увеличивайте выдержку затвора, пока значение величины диафрагмы не перестанет мигать, либо увеличьте чувствительность ISO.



- Если мигает самое высокое значение диафрагмы, это означает передержку.
Диском <  > уменьшайте выдержку затвора, пока значение величины диафрагмы не перестанет мигать, либо уменьшите чувствительность ISO.

 **Примечание**

Индикация выдержки затвора

- Например, «**0"5**» означает 0,5 с, «**15"**» означает 15 с.

Av: AE с приоритетом диафрагмы

[Просмотр глубины резкости](#)

В этом режиме пользователь устанавливает значение диафрагмы, а камера автоматически устанавливает выдержку для получения стандартной экспозиции в соответствии с яркостью объекта. Большое диафрагменное число (меньшее отверстие диафрагмы) обеспечивает большую глубину резкости, т. е. в фокусе будет большая часть переднего и заднего планов. Напротив, меньшее диафрагменное число (большее отверстие диафрагмы) уменьшает глубину резкости, т. е. в фокусе будет меньшая часть переднего и заднего планов.

* <Av> означает «Aperture value» — значение диафрагмы (отверстие диафрагмы).

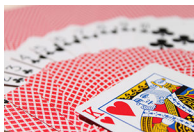

Размытый фон

(С меньшим диафрагменным числом f/5.6)

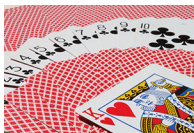

Резкий передний и задний план

(С большим диафрагменным числом: f/32)

1. Установите диск установки режима в положение <Av>.

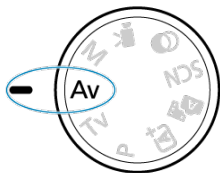

2. Установите требуемое значение диафрагмы.



- Задайте ее диском <  >.

3. Сфокусируйтесь на объекте.

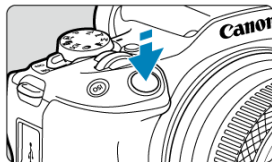

- Нажмите кнопку спуска затвора наполовину.
- Выдержка затвора устанавливается автоматически.

4. Проверьте изображение на экране и произведите съемку.



- Если индикатор выдержки затвора не мигает, будет получена стандартная экспозиция.

Предупреждения



- Мигание значения выдержки затвора «30"» означает недоэкспонирование. Дискон <  > уменьшайте значение диафрагмы (открывайте диафрагму), пока значение выдержки затвора не перестанет мигать, либо увеличьте чувствительность ISO.



- Мигающая выдержка затвора «1/4000» означает передержку. Дискон <  > увеличивайте значение диафрагмы (закрываете диафрагму), пока значение выдержки затвора не перестанет мигать, либо уменьшите чувствительность ISO.

Примечание

Индикация значения диафрагмы

- Чем больше величина, тем меньше диаметр отверстия диафрагмы. Отображаемые значения диафрагмы зависят от объектива. Если на камеру не установлен объектив, отображается величина диафрагмы «F00».

Просмотр глубины резкости

Диафрагма изменяется только в момент съемки, а в остальное время остается открытой. Поэтому глубина резкости на экране может выглядеть узкой или неглубокой. Чтобы проверить область фокусировки, назначьте функцию [ⓘ] (просмотр глубины резкости) одной из кнопок и нажмите ее.



Примечание

- Чем больше значение диафрагмы, тем шире область, лежащая в фокусе, от переднего до заднего планов.
- Эффект глубины резкости хорошо виден на изображениях при нажатой кнопке, которой назначен просмотр глубины резкости.
- Пока нажата кнопка, которой назначена функция просмотра глубины резкости, экспозиция фиксирована (Фиксация АЕ).

М: Ручная экспозиция

[Компенсация экспозиции с «ISO авто»](#)

В этом режиме пользователь самостоятельно устанавливает требуемые выдержку затвора и значение диафрагмы. Для определения экспозиции ориентируйтесь на индикатор величины экспозиции или используйте имеющиеся в продаже экспонометры.

* <M> означает «Manual» — ручная.

1. Установите диск установки режима в положение <M>.

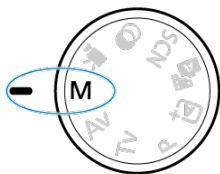

2. Установите чувствительность ISO .

- Нажмите кнопку <ISO>, чтобы ее назначить.
- В случае ISO авто можно задать компенсацию экспозиции .

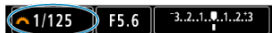

3. Установите требуемую выдержку затвора.



- Задайте ее диском <>.

4. Установите требуемое значение диафрагмы.



- Нажмите кнопку <>, чтобы выбрать значение диафрагмы, затем диском <> задайте значение.

5. Сфокусируйтесь на объект.



- Нажмите кнопку спуска затвора наполовину.
- Проверьте метку величины экспозиции [0], чтобы определить степень отклонения от уровня стандартной экспозиции.

(1) Указатель стандартной экспозиции

(2) Метка величины экспозиции

6. Установите экспозицию и произведите съемку.



- Проверьте индикатор величины экспозиции и установите требуемую выдержку затвора и значение диафрагмы.

Компенсация экспозиции с «ISO авто»

Если для съемки с ручной экспозицией установлена чувствительность ISO [AUTO], компенсацию экспозиции (☒) можно установить следующим образом.

- Нажмите индикатор величины экспозиции
- [☒]: Комп.эксп./АЕВ
- Поворачивайте кольцо управления при наполовину нажатой кнопке спуска затвора (☒)

⚠ Предупреждения

- Если установлена чувствительность Авто ISO, экспозиция может отличаться от ожидаемой, так как чувствительность ISO настраивается для получения стандартной экспозиции для указанных значений выдержки затвора и значения диафрагмы. В этом случае установите компенсацию экспозиции.
- Компенсация экспозиции не применяется при съемке со вспышкой с Авто ISO, даже если установлена величина компенсации экспозиции.



Примечание

- Если задана чувствительность «Авто ISO», можно нажать кнопку **< * >**, чтобы зафиксировать чувствительность ISO.
- При нажатии кнопки **< * >** и перестройке кадра индикатор величины экспозиции показывает разницу в величине экспозиции по сравнению с состоянием до нажатия кнопки **< * >**.
- Любое существующее значение компенсации экспозиции сохраняется, если переключиться в режим **<M>** с Авто ISO после использования компенсации экспозиции в режиме **<P>**, **<Tv>** или **<Av>** (☑).

Длительные ручные выдержки

В этом режиме затвор остается открытым все время, пока кнопка спуска затвора удерживается полностью нажатой, и закрывается при отпускании кнопки спуска затвора. Ручные длительные выдержки рекомендуется использовать при ночных съемках, съемке фейерверков, астрономической фотосъемке и съемке других объектов, для которых требуется длительная выдержка.

1. Установите диск установки режима в положение <M>.

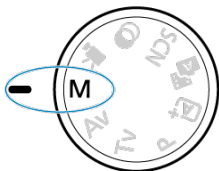



2. Установите выдержку затвора [BULB].



- Поверните диск <  > влево, чтобы задать значение [BULB].

3. Установите требуемое значение диафрагмы.

- Нажмите кнопку <  >, чтобы выбрать значение диафрагмы, затем диском <  > задайте значение.



4. Произведите съемку.

- Экспонирование продолжается, пока кнопка спуска затвора удерживается полностью нажатой.
- На экране отображается истекшее время выдержки.

Предупреждения

- Не направляйте камеру на яркий источник света, например на солнце или на яркий источник искусственного света. Это может привести к повреждению датчика изображения или внутренних деталей камеры.
- При ручных длительных выдержках уровень шума на изображении выше обычного.
- Если в камере задан режим Авто ISO, используется значение ISO 400.

Примечание

- Шум при длительных выдержках можно уменьшить с помощью пункта : **Шумопод. при длит. выдержке** .
- Для съемки с ручной длительной выдержкой рекомендуется использовать штатив.
- Кроме того, снимать с ручной длительной выдержкой можно при помощи беспроводного пульта ДУ BR-E1 (продается отдельно, ). При нажатии кнопки спуска затвора (передачи) на пульте ДУ ручная длительная выдержка включается немедленно или через 2 с. Для прекращения ручной длительной выдержки нажмите кнопку еще раз.

Съемка со вспышкой

В этой главе описывается порядок съемки со встроенной или внешней вспышкой (вспышки Speedlite серии EL/EX).

☆ справа от заголовков страниц обозначает функции, доступные только в режимах творческой зоны (<P>, <Tv>, <Av> или <M>).

Предупреждения

- Съемка со вспышкой недоступна, если для параметра [: Режим затвора] установлено значение [Электронный].
- Использовать вспышку во время видеосъемки невозможно.
- При съемке со вспышкой брекетинг AEB недоступен.

- [Съемка со встроенной вспышкой](#)
- [Настройки вспышки](#)
- [Съемка со вспышками Speedlite](#) ☆

Съемка со встроенной вспышкой

Съемка с фиксацией FE ☆

Использовать встроенную вспышку рекомендуется, когда в видоискателе или на экране появляется значок [⚡], при съемке объектов днем в контрольном свете и при съемке с недостаточной освещенностью.

1. Поднимите вспышку вручную.

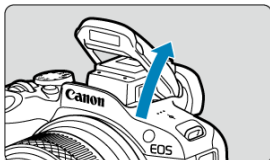

- В режимах творческой зоны съемка со вспышкой возможна всегда, когда вспышка поднята.
- Во время зарядки вспышки на экране отображается [BUSY].

2. Нажмите кнопку спуска затвора наполовину.

- Убедитесь, что на экране отображается [⚡].

3. Произведите съемку.

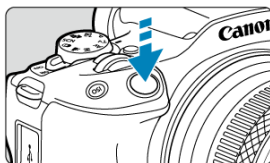

- После завершения фокусировки и полного нажатия кнопки спуска затвора во время съемки всегда срабатывает вспышка.
- Чтобы убрать встроенную вспышку после съемки, нажмите на нее пальцами до фиксации со щелчком.

● При ярком свете уменьшите значение чувствительности ISO.

Если в видоискателе мигает установка экспозиции, уменьшите значение чувствительности ISO.

● Снимите бленду с объектива. Не приближайтесь к объекту слишком близко.

Если на объектив установлена бленда или фотограф находится слишком близко к объекту съемки, нижняя часть изображения может выглядеть темной из-за перекрывания света вспышки. В случае важных кадров просмотрите изображение и убедитесь, что нижняя часть изображения не выглядит неестественно темной.

Предупреждения

- Используйте встроенную вспышку только в полностью поднятом положении.

Примечание

- Если при использовании супертелеобъектива или объектива большого диаметра нижняя часть изображений получается темной, используйте внешнюю вспышку Speedlite (продается отдельно, ).

Съемка с фиксацией FE



При съемке со вспышкой объекты, расположенные на краю экрана, могут становиться ярче или темнее из-за фона и других факторов. В таком случае используйте фиксацию FE. Установив правильную мощность вспышки для обеспечения правильной яркости объекта, можно изменить композицию кадра (разместить объект вне центра кадра) и сделать снимок. Эту функцию можно использовать также со вспышкой Canon Speedlite серии EL/EX.

* FE означает экспозицию при съемке со вспышкой.

1. Поднимите вспышку вручную.

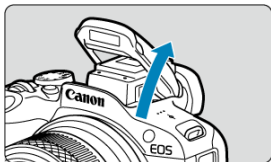

- Нажмите наполовину кнопку спуска затвора и убедитесь, что на экране отображается значок [⚡].

2. Сфокусируйтесь на объект.

3. Нажмите кнопку < * > (16).

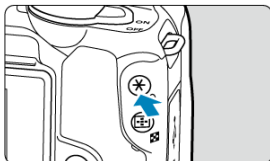

- Расположите объект по центру экрана, затем нажмите кнопку < * >.
- Срабатывает предварительная вспышка, и сохраняется требуемая для съемки мощность вспышки.



- На экране на короткое время появляется значок [FEL], и загорается значок [F*].
- При каждом нажатии кнопки < * > срабатывает предварительная вспышка, а требуемая для съемки мощность вспышки сохраняется в памяти.

4. Произведите съемку.

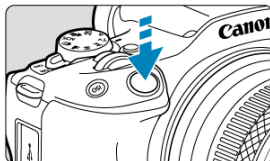

- Выберите композицию кадра и полностью нажмите кнопку спуска затвора.

Предупреждения

- Если объект слишком далеко и снимки будут темными, значок  мигает. Подойдите ближе к объекту и повторите шаги 2–4.

Настройки вспышки

- [Вспышка](#)
- [Баланс E-TTL](#) ☆
- [Экспомер E-TTL II](#) ☆
- [Непрерывное управление вспышкой](#) ☆
- [Уменьшение эффекта «красных глаз»](#)
- [Замедленная синхронизация](#) ☆
- [Настройки функций встроенной вспышки](#) ☆
- [Настройки внешней вспышки](#) ☆
- [Настройки пользовательских функций внешней вспышки](#) ☆
- [Сброс настроек вспышки/сброс всех пользовательских функций вспышки Speedlite](#) ☆

Функции встроенной вспышки или внешних вспышек Speedlite серии EL/EX можно задавать с экрана меню камеры.

Перед заданием функций внешних вспышек Speedlite установите эту вспышку и включите ее.

Сведения о функциях внешней вспышки Speedlite см. в инструкции по ее эксплуатации.

1. Выберите пункт [📷: Управление вспышкой].

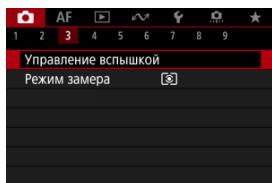

2. Выберите значение.

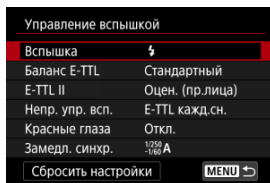

Вспышка

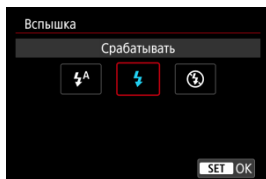

- Задайте значение [⚡A] (в режимах базовой зоны или <P>), чтобы вспышка срабатывала автоматически в зависимости от условий съемки.
- Задайте значение [⚡], чтобы вспышка всегда срабатывала при съемке.
- Выберите [⚡] (в режимах творческой зоны), чтобы вспышка не срабатывала, или если будет использоваться лампа помощи AF.

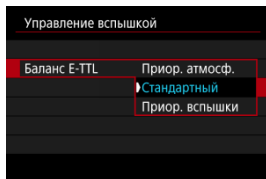

Можно задать требуемый внешний вид (баланс) снимков со вспышкой. Эта настройка позволяет регулировать соотношение естественного освещения и освещения от вспышки Speedlite.

- Установите баланс [**Приор. атмосфер.**], чтобы уменьшить пропорцию освещенности от вспышки и использовать естественное освещение для получения натурально выглядящих кадров с естественным настроением. Особенно полезно при съемке темных сюжетов (например, в помещении). После переключения в режим <Av> или <P> рекомендуется установить для параметра [**Замедл. синхр.**] в пункте [**Управление вспышкой**] значение [**1/250-30 с (авто)**] и использовать синхронизацию с длительной выдержкой.
- Установите баланс [**Приор. вспышки**], чтобы вспышка была основным источником освещения. Полезно для уменьшения на объектах и заднем плане теней от естественного освещения.

⚠ Предупреждения

- Для некоторых сюжетов [**Приор. атмосфер.**] может давать те же результаты, что и значение [**Стандартный**].

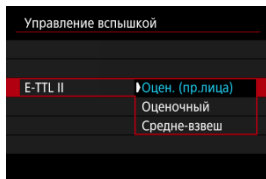

- Задайте **[Оцен. (пр.лица)]** для экспозамера со вспышкой, подходящего для съемки людей.
- Задайте **[Оценочный]** для экспозамера со вспышкой, который подчеркивает срабатывание вспышки при серийной съемке.
- Если задать значение **[Средне-взвеш]**, экспозиция вспышки усредняется для всей измеряемой сцены.



Примечание

- В зависимости от сюжета, может потребоваться компенсация экспозиции вспышки.



Предупреждения

- Даже если задано значение **[Оцен. (пр.лица)]**, для некоторых объектов или условий съемки ожидаемый результат может отсутствовать.

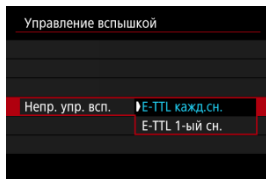

- Задайте значение **[E-TTL кажд.сн.]**, чтобы экспозамер вспышки выполнялся для каждого снимка.
- Задайте значение **[E-TTL 1-ый сн.]**, чтобы экспозамер вспышки выполнялся только для первого кадра перед началом серийной съемки. Мощность вспышки для первого кадра применяется для всех последующих кадров. Удобно для задания приоритета скорости серийной съемки без изменения композиции кадра.

Предупреждения

- Любые перемещения объекта во время серийной съемки могут привести к проблемам с экспозицией.
- В режиме съемки **[C/F]** при использовании внешней вспышки значение **[E-TTL 1-ый сн.]** устанавливается автоматически.

Уменьшение эффекта «красных глаз»

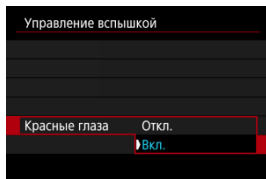

Задайте значение **[Вкл.]** для уменьшения эффекта «красных глаз» за счет включения лампы уменьшения эффекта «красных глаз» перед срабатыванием вспышки.

Можно задать выдержку синхронизации вспышки для съемки со вспышкой в режиме <Av> или <P>.

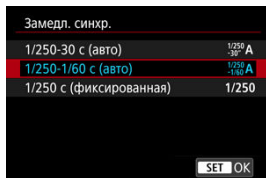

- **1/250-30 с (авто)** ($\frac{1}{250}$ A
-30°)

Выдержка синхронизации вспышки устанавливается автоматически в диапазоне от 1/250 с до 30 с в зависимости от яркости сцены. При съемке в условиях низкой освещенности (в некоторых условиях съемки) используется съемка с синхронизацией при длительной выдержке и выдержка затвора автоматически увеличивается.

- **1/250-1/60 с (авто)** ($\frac{1}{250}$ A
-1/60)

Предотвращает автоматическую установку длительной выдержки в условиях низкой освещенности. Это удобно для предотвращения размытия объекта и сотрясения камеры. Свет от вспышки обеспечивает стандартную экспозицию объектов, но обратите внимание, что задний план может быть темным.

- **1/250 с (фиксированная)** (1/250)

Фиксируется выдержка затвора 1/250 с, что более эффективно для предотвращения размытия объекта и сотрясения камеры по сравнению с вариантом [1/250-1/60 с (авто)]. Однако при низкой освещенности задний план снимаемого объекта будет выглядеть более темным, чем с параметром [1/250-1/60 с (авто)].

Предупреждения

- Для использования синхронизации с длительной выдержкой в режиме <P> или <Av> задайте значение [1/250-30 с (авто)].

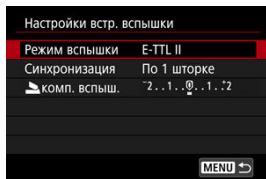

Режим вспышки

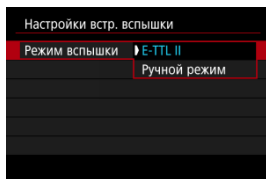

- Задайте значение **[E-TTL II]** для съемки в режиме полностью автоматической вспышки E-TTL II/E-TTL.
- Задайте значение **[Ручной режим]**, чтобы задавать требуемую мощность вспышки в пункте **[мощн. вспыш.]**.

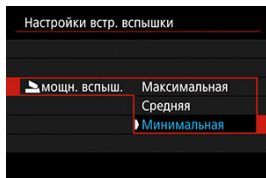

Синхронизация

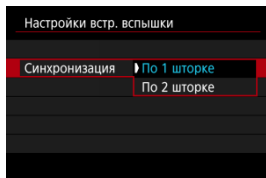

В обычных условиях задавайте значение **[По 1 шторке]**, чтобы вспышка срабатывала сразу после начала съемки.

Задайте значение **[По 2 шторке]** и используйте длительную выдержку затвора для получения естественно выглядящих снимков со следами от движущихся объектов, например от огней автомобилей.

⚠ Предупреждения

- При использовании синхронизации по второй шторке задайте для выдержки затвора значение 1/30 с или больше. Для значений выдержки затвора менее 1/40 с автоматически применяется синхронизация по первой шторке, даже если задано значение **[По 2 шторке]**.

КОМП. ВСПЫШ.

Задайте компенсацию экспозиции вспышки, если яркость объекта не соответствует требуемой (и нужно настроить мощность вспышки).

1. Выберите [комп. вспыш.].

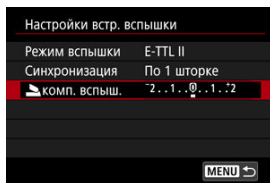



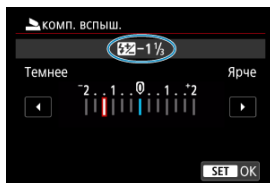

2. Установите значение компенсации.



- Для увеличения яркости экспозиции со вспышкой сместите значение компенсации в сторону **[Светлее]** (положительная компенсация); чтобы сделать ее темнее, сместите значение в сторону **[Темнее]** (отрицательная компенсация).
- После съемки отмените компенсацию экспозиции вспышки, установив ее вновь на 0.

Предупреждения

- Если для настройки [: **Auto Lighting Optimizer** /  **Автокоррекция яркости**] () задано значение, отличное от [Откл.], изображения могут выглядеть яркими, даже при установленной отрицательной компенсации экспозиции вспышки для более темной экспозиции.
- Если компенсация экспозиции вспышки установлена на вспышке Speedlite (продается отдельно, ), ее нельзя установить с помощью камеры (быстрое управление или настройка внешней вспышки). Обратите внимание, что настройки во вспышке Speedlite имеют приоритет над настройками в камере, если они заданы одновременно.

Примечание

- Величина компенсации экспозиции сохраняется даже после установки переключателя питания в положение < OFF >.

Состав отображаемой на экране информации, положение индикации и доступные параметры зависят от модели вспышки Speedlite, настроек пользовательских функций, режима вспышки и других факторов. Сведения о функциях вспышки см. в инструкции по ее эксплуатации.

Пример экрана

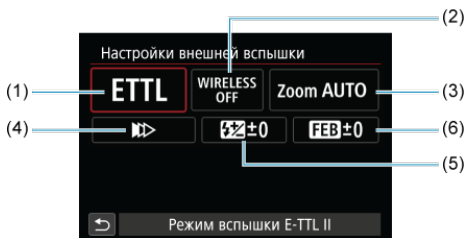

- | | |
|-----|--------------------------------------------------------------------------------|
| (1) | Режим вспышки |
| (2) | Беспроводное управление вспышками/
Управление соотношением мощности (RATIO) |
| (3) | Зумирование вспышки (охват вспышки) |
| (4) | Синхронизация |
| (5) | Компенсация экспозиции вспышки |
| (6) | Брекетинг экспозиции со вспышкой |

⚠ Предупреждения

- При использовании вспышек Speedlite серии EX, не совместимых с настройками вспышки, их функции ограничены.

Режим вспышки

Можно выбрать режим фотосъемки со вспышкой, подходящий для конкретных условий.

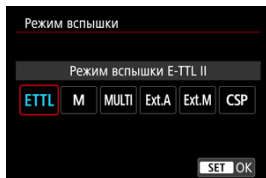

- **[Режим вспышки E-TTL II]** — это стандартный режим вспышек Speedlite серии EL/EX для автоматической фотосъемки со вспышкой.
- **[Ручной режим]** позволяет самостоятельно задавать **[Мощность вспышки]** Speedlite.
- **[CSP]** (Режим приоритета серийн. съёмки) доступен при использовании совместимой вспышки Speedlite. В этом режиме автоматически на одну ступень уменьшается мощность вспышки и на одну ступень увеличивается чувствительность ISO. Удобно при серийной съемке и позволяет экономить заряд аккумулятора вспышки.
- Информацию по другим режимам съемки со вспышкой см. в инструкции по эксплуатации вспышки Speedlite, совместимой с соответствующим режимом вспышки.

⚠ Предупреждения

- Настройте требуемую компенсацию экспозиции () в случае передержки при съемке со вспышкой с **[CSP]** в режиме **<Tv>** или **<M>**.

📄 Примечание

- В случае **[CSP]** для чувствительности ISO автоматически устанавливается значение **[Авто]**.

Беспроводное управл. вспышками

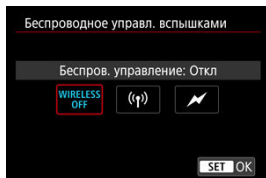

Можно использовать беспроводную радиопередачу или оптическую передачу для беспроводной съемки с несколькими вспышками. Подробнее см. в инструкции по эксплуатации вспышки Speedlite, поддерживающей функцию фотосъемки с беспроводной вспышкой.

Управление соотнош. мощностей (RATIO)

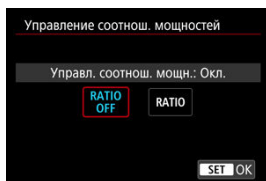

При использовании вспышки в режиме макросъемки можно задать управление соотношением мощностей. Подробные сведения об управлении соотношением мощностей вспышек см. в инструкции по эксплуатации вспышки в режиме макросъемки.

Зумирование вспышки (охват вспышки)

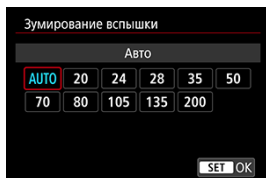

Вспышки Speedlite оснащены головками с зумом, позволяющими задавать охват вспышки.

Синхронизация

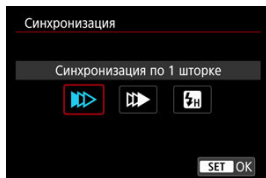

Обычно для этого параметра задается значение [**Синхронизация по 1 шторке**], чтобы вспышка срабатывала сразу после начала съемки.

Задайте значение [**Синхронизация по 2 шторке**] и используйте длительную выдержку затвора для получения естественно выглядящих снимков со следами от движущихся объектов, например от огней автомобилей.

Задайте значение [**Высокоскоростная синхронизация**] для съемки со вспышкой с более короткими выдержками затвора, чем минимальная выдержка синхронизации вспышки. Это эффективно, например при съемке с открытой диафрагмой в Av режиме <Av> днем вне помещений для размытия фона позади объектов.

⚠ Предупреждения

- При использовании синхронизации по второй шторке задайте для выдержки затвора значение 1/30 с или больше. Если выдержка затвора составляет 1/40 с или меньше, применяется синхронизация по первой шторке, даже если задать параметр [**Синхронизация по 2 шторке**].

Компенс. экспозиции со вспышкой

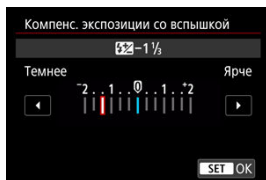

Как и в случае настройки компенсации экспозиции, можно также настраивать мощность внешних вспышек Speedlite.



Примечание

- Если на вспышке Speedlite установлена компенсация экспозиции вспышки, ее нельзя настроить с помощью камеры. Обратите внимание, что настройки во вспышке Speedlite имеют приоритет над настройками в камере, если они заданы одновременно.

Брекетинг экспозиц. со вспышкой

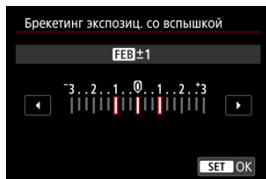

Вспышки Speedlite с функцией брекетинга экспозиции со вспышкой (FEB) могут автоматически изменять мощность внешней вспышки при съемке трех кадров подряд.

Подробнее о пользовательских функциях внешней вспышки Speedlite см. в инструкции по эксплуатации вспышки Speedlite.

1. Выберите [Настр.С.Fn внеш.всп.].

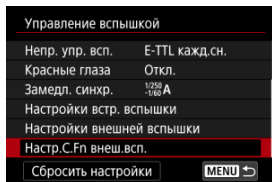

2. Настройте требуемые функции.

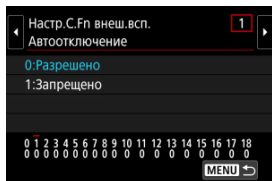

- Выберите номер.
- Выберите значение.

⚠ Предупреждения

- Если для вспышки Speedlite серии EL/EX задать для пользовательской функции **[Режим замера вспышки]** значение **[1:TTL]** (автовспышка), вспышка всегда будет срабатывать с полной мощностью.
- Персональные функции (P.Fn) вспышки Speedlite невозможно задать или отменить с помощью экрана камеры **[📷: Настройки внешней вспышки]**. Задавайте ее непосредственно на вспышке Speedlite.

1. Выберите [Сбросить настройки].

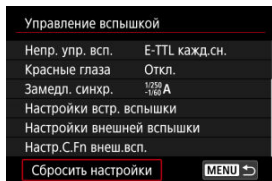

2. Выберите настройки для сброса.

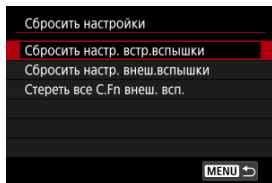

- Выберите [Сбросить настр. встр.вспышки], [Сбросить настр. внеш.вспышки] или [Стереть все С.Fn внеш. всп.].
- Выберите [ОК] на экране подтверждения, чтобы сбросить все настройки вспышки или настройки пользовательских функций.

- [Вспышки Speedlite серии EL/EX для камер EOS](#)
- [Другие вспышки Canon Speedlite, кроме серии EL/EX](#)
- [Вспышки других производителей](#)
- [Быстрое управление группой вспышек](#)
- [Функция памяти экспозиции вспышки](#)

Вспышки Speedlite серии EL/EX для камер EOS

Функции вспышек Speedlite серии EL/EX (продаются отдельно) можно использовать для съемки со вспышкой с помощью этой камеры.

Инструкции см. в инструкции по эксплуатации вспышки Speedlite серии EL/EX.

Предупреждения

- Для использования аксессуаров, не предназначенных для многофункциональной площадки, требуется адаптер многофункциональной площадки AD-E1 (продается отдельно).
- Если для настройки [: **Auto Lighting Optimizer** / : **Автокоррекция яркости**] () задано значение, отличное от [Откл.], изображения могут выглядеть яркими, даже если задано меньшее значение компенсации экспозиции вспышки для получения более темного изображения.

Примечание

- Если автофокусировка при низкой освещенности затруднена, на вспышке Speedlite при необходимости срабатывает периодическая подсветка AF.
- Компенсацию экспозиции вспышки можно установить в пункте [**Настройки внешней вспышки**] в меню [: **Управление вспышкой**] ()
- Когда камера включена, она может автоматически включать некоторые вспышки Speedlite. Подробнее см. инструкции по эксплуатации вспышек Speedlite, поддерживающих эту функцию.

Другие вспышки Canon Speedlite, кроме серии EL/EX

- Вспышки Speedlite серии EZ/E/EG/ML/TL, в которых установлен режим автовспышки TTL или A-TTL, срабатывают только на полной мощности. Установите в камере режим съемки <M> или <Av> и перед съемкой настройте значение диафрагмы.
- При использовании вспышки Speedlite, в которой предусмотрен режим ручной вспышки, снимайте в этом режиме.

● Выдержка синхронизации

Камера обеспечивает синхронизацию с компактными вспышками других производителей (не Canon) при выдержках до 1/250 с. Длительность импульса больших студийных вспышек превышает длительность импульса компактных вспышек и зависит от модели. Перед съемкой проверьте правильность синхронизации вспышки, сняв несколько пробных снимков с выдержкой синхронизации прилб. от 1/60 до 1/30 с.

Предупреждения

- Перед установкой внешней вспышки вручную уберите встроенную вспышку.
- При использовании камеры со вспышками или аксессуарами для вспышек, предназначенными для камер других производителей, существует риск неполадок в работе или даже повреждения камеры.
- Не устанавливайте на многофункциональную площадку камеры высоковольтную вспышку. Она может не сработать.

Быстрое управление группой вспышек

На экране съемки с несколькими беспроводными вспышками можно настраивать параметры для каждой группы вспышек, нажив кнопку, назначенную функции **[Быстрое управл. группой вспышек]** в пункте [..:: Назначить кнопки]. В этом примере назначена кнопка <ISO> (☑).

1. Установите режим срабатывания вспышек <Gr> (раздельное управление группами), чтобы подготовиться к съемке с несколькими беспроводными вспышками.

- Подробнее см. в инструкции по эксплуатации вспышки, поддерживающей съемку с несколькими беспроводными вспышками.

2. В режиме ожидания нажмите кнопку <ISO>.

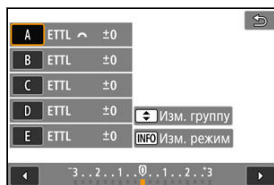

- Отображается экран настройки для каждой группы вспышек.
- Кнопками <▲> <▼> выберите настраиваемую группу (A–E).
- Нажмите кнопку <INFO>, чтобы установить режим вспышки.
- Дискон <☀> настройте мощность вспышки или компенсацию экспозиции вспышки.

Примечание

- Доступ к экрану **[Быстрое управл. группой вспышек]** возможен в режиме <P>, <Tv>, <Av> или <M>.
- При нажатии кнопки <ISO> отображается экран **[Настройки внешней вспышки]** для вспышек Speedlite в режимах вспышки, отличных от <Gr> (раздельное управление группами).

Функция памяти экспозиции вспышки

Можно задать мощность вспышки, использованную в режиме съемки со вспышкой <ETTL>, в качестве мощности вспышки для режима съемки со вспышкой <M>, нажав кнопку, назначенную для режима [ETTL ↔ M] в меню [⚙️: Назначить кнопки]. В этом примере назначена кнопка <ISO> (ⓘ).

1. Установите для пользовательской настройки функции вспышки [FE memory] значение [2:Вкл.(MODE ETTL ↔ M)].

- Процедуру настройки вспышки см. в инструкциях по эксплуатации к вспышкам (за исключением EL-1), поддерживающим функцию памяти экспозиции вспышки.

2. Произведите съемку с установленным режимом съемки со вспышкой <ETTL>.

- Для съемки полностью нажмите кнопку спуска затвора.

3. В режиме ожидания нажмите кнопку <ISO>.

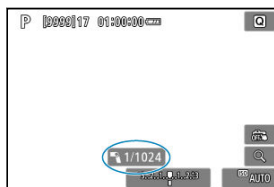

- Режим съемки со вспышкой переключается на <M>, и отображается мощность вспышки, использованная на шаге 2.
- При повторном нажатии кнопки <ISO> после съемки с установленным режимом съемки со вспышкой <M> режим съемки со вспышкой переключается на <ETTL>, и отображается компенсация экспозиции вспышки.
- Для изменения мощности вспышки или компенсации экспозиции вспышки выполните операции со вспышкой или установите их значения в меню [Настройки вспышки] (ⓘ).



Примечание

- Функция памяти экспозиции вспышки доступна в режимах <Fv>, <P>, <Tv>, <Av>, <M> и .
- Если для вспышки установлен режим съемки со вспышкой, отличный от <ETTL> или <M>, режим съемки со вспышкой не изменится даже при нажатии кнопки <ISO>.

Съемка фотографий и запись видео

В этой главе рассматриваются порядок съемки и записи, а также параметры меню на вкладке съемки [📷].

- [Съемка фотографий](#)
- [Запись видео](#)

Съемка фотографий

☆ справа от заголовков страниц обозначает функции, доступные только в режимах творческой зоны (<P>, <Tv>, <Av> или <M>).

- [Меню вкладки: Съемка фотографий](#)
- [Качество изображения](#)
- [Соотношение сторон фотографий](#)
- [Цифровой телеконвертер](#) ☆
- [Автоматический брекетинг экспозиции \(АЕВ\)](#) ☆
- [Ручная компенсация экспозиции](#) ☆
- [Фиксация экспозиции \(Фиксация АЕ\)](#) ☆
- [Настройки чувствительности ISO для фотографий](#) ☆
- [Съемка в режиме HDR](#) ☆
- [Режим HDR](#) ☆
- [Auto Lighting Optimizer \(Автокоррекция яркости\)](#) ☆
- [Приоритет светов](#) ☆
- [Подавление мерцания](#) ☆
- [Режим замера экспозиции](#) ☆
- [Баланс белого](#) ☆
- [Коррекция баланса белого](#) ☆
- [Цветовое пространство](#) ☆
- [Выбор стиля изображения](#) ☆
- [Индивидуальная настройка стиля изображения](#) ☆
- [Регистрация стиля изображения](#) ☆
- [Четкость](#) ☆
- [Съемка с художественными фильтрами](#) ☆
- [Коррекция аберрации объектива](#) ☆
- [Шумоподавление при длительной выдержке](#) ☆
- [Шумоподавление при высоких значениях ISO](#) ☆
- [Получение данных для удаления пыли](#) ☆
- [Брекетинг фокуса](#) ☆
- [Функция бесшумного спуска](#) ☆
- [Режим затвора](#) ☆
- [Спуск затвора без карты](#)
- [Image Stabilizer \(Стабилизатор изображения\) \(Режим IS\)](#)
- [Настройка элементов быстрого управления](#) ☆
- [Съемка с использованием съемки при касании](#)
- [Просмотр изображения](#)

- [Высокоскоростное отображение](#) ☆
- [Таймер замера экспозиции](#) ☆
- [Имитация отображения](#) ☆
- [Имитация оптического видоискателя](#) ☆
- [Отображение информации о съемке](#)
- [Реверс дисплея](#)
- [Формат дисплея видоискателя](#)
- [Режимы работы экрана](#)
- [Обычная съемка фотографий](#)

Меню вкладки: Съемка фотографий

● Съемка 1

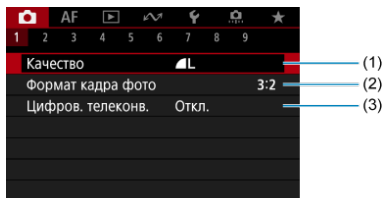

- (1) [Качество](#)
- (2) [Формат кадра фото](#)
- (3) [Цифров. телеконв.](#) ☆

● Съемка 2

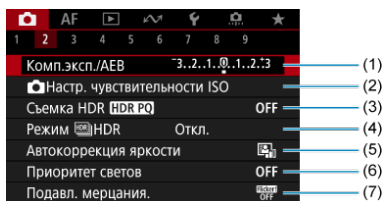

- (1) [Комп.эксп./AEB](#) ☆
- (2) [Настр. чувствительности ISO](#) ☆
- (3) [Съемка HDR HDR PQ](#) ☆
- (4) [Режим HDR](#) ☆
- (5) [Auto Lighting Optimizer \(Автокоррекция яркости\)](#) ☆
- (6) [Приоритет светов](#) ☆
- (7) [Подавл. мерцания.](#) ☆

● Съемка 3

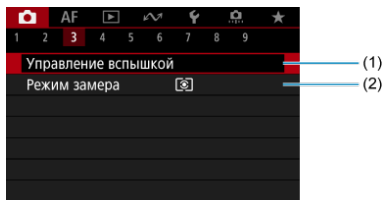

(1) [Управление вспышкой](#)

(2) [Режим замера](#) ☆

● Съемка 4

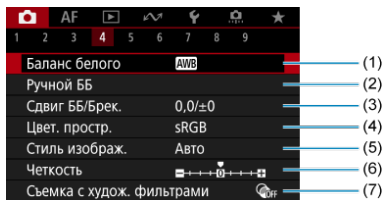

(1) [Баланс белого](#) ☆

(2) [Ручной ББ](#) ☆

(3) [Сдвиг ББ/Брек.](#) ☆

(4) [Цвет. простр.](#) ☆

(5) [Стиль изображ.](#)

- [Выбор стиля изображения](#) ☆
- [Индивидуальная настройка стиля изображения](#) ☆
- [Регистрация стиля изображения](#) ☆

(6) [Четкость](#) ☆

(7) [Съемка с худож. фильтрами](#) ☆

● Съемка 5

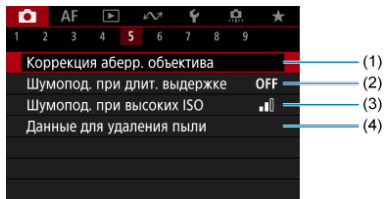

- (1) [Коррекция аберр. объектива](#) ☆
- (2) [Шумопод. при длит. выдержке](#) ☆
- (3) [Шумопод. при высоких ISO](#) ☆
- (4) [Данные для удаления пыли](#) ☆

● Съемка 6

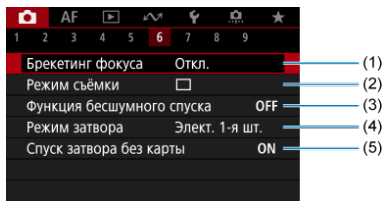

- (1) [Брекетинг фокуса](#) ☆
- (2) [Режим съёмки](#)
- (3) [Функция бесшумного спуска](#) ☆
- (4) [Режим затвора](#) ☆
- (5) [Спуск затвора без карты](#)

● Съемка 7

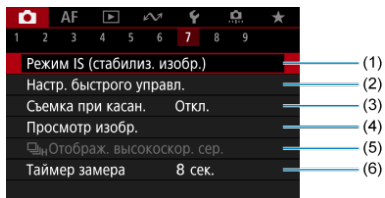

- (1) [Режим IS \(стабилиз. изобр.\)](#)
- (2) [Настр. быстрого управл.](#) ☆
- (3) [Съемка при касан.](#)
- (4) [Просмотр изобр.](#)
- (5) [Отображ. высокоскор. сер.](#) ☆
- (6) [Таймер замера](#) ☆

● Съемка 8

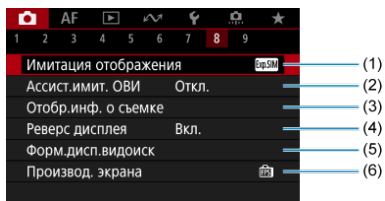

- (1) [Имитация отображения](#) ☆
- (2) [Ассист.имит. ОВИ](#) ☆
- (3) [Отобр.инф. о съемке](#)
- (4) [Реверс дисплея](#)
- (5) [Форм.дисп.видоиск](#)
- (6) [Производ. экрана](#)

● Съемка 9

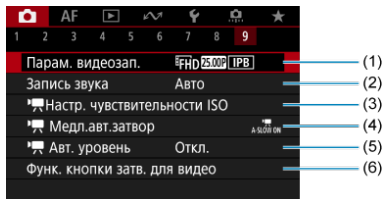

- (1) [Парам. видеозап.](#)
- (2) [Запись звука](#)
- (3) [Настр. чувствительности ISO](#) ☆
- (4) [Медл.авт.затвор](#) ☆
- (5) [Авт. уровень](#)
- (6) [Функ. кнопки затв. для видео](#)

В режимах базовой зоны отображаются следующие экраны.

● Съемка 1

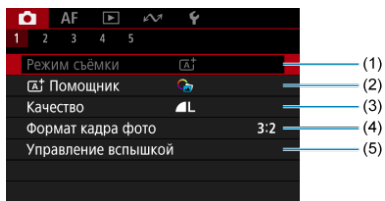

- (1) [Режим съёмки](#)
- (2) [Помощник](#)
- (3) [Качество](#)
- (4) [Формат кадра фото](#)
- (5) [Управление вспышкой](#)

● Съемка 2

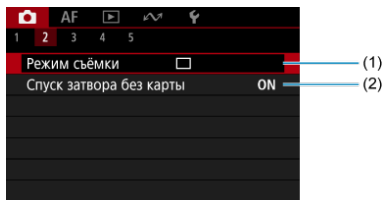

- (1) [Режим съёмки](#)
- (2) [Спуск затвора без карты](#)

● Съемка 3

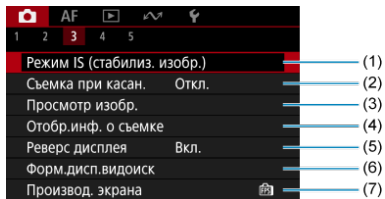

- (1) [Режим IS \(стабилиз. изобр.\)](#)
- (2) [Съемка при касан.](#)
- (3) [Просмотр изобр.](#)
- (4) [Отобр.инф. о съемке](#)
- (5) [Реверс дисплея](#)
- (6) [Форм.дисп.видоиск](#)
- (7) [Производ. экрана](#)

● Съемка 4

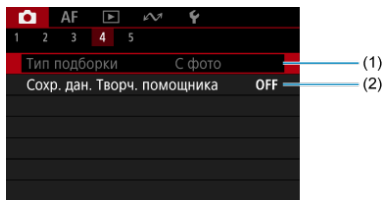

- (1) [Тип подборки](#)
- (2) [Сохр. дан. Творч. помощника](#)

● Съемка 5

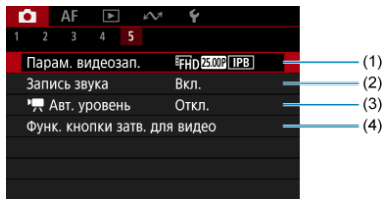

- (1) [Парам. видеозап.](#)
- (2) [Запись звука](#)
- (3) [Авт. уровень](#)
- (4) [Функ. кнопки затв. для видео](#)

Качество изображения

[Изображения RAW](#)

[Рекомендации по установкам уровня качества изображений](#)

[Максимальная длина серии при серийной съемке](#)

Можно выбрать количество пикселей и качество изображения. Доступны следующие варианты качества изображений JPEG/HEIF: . Для изображений RAW можно указать качество изображения **RAW** или **CRAW**.

1. Выберите [📷: Качество].

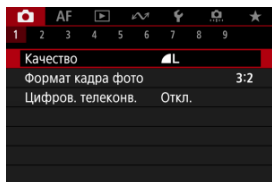

2. Задайте качество изображений.

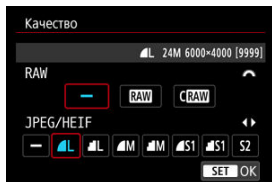

- Для выбора размера изображений RAW используйте диск < >, а для изображений JPEG/HEIF используйте кнопки < ◀ > ▶ >.
- Нажмите кнопку < >, чтобы ее назначить.



Примечание

- Вариант HEIF можно указать, когда для параметра [📷: Съемка HDR **HDR PQ**] задано значение [Вкл.]. После съемки эти изображения можно преобразовать в изображения JPEG (🔄).
- 📷 задается автоматически, если для RAW и JPEG/HEIF задано значение [—].
- Если выбраны как вариант RAW, так и вариант JPEG/HEIF, записываются две версии каждого снимка с указанным качеством изображения. Оба изображения получают одинаковый номер файла, но разные расширения файла, .JPG для JPEG, .HIF для HEIF и .CR3 для RAW.
- Для **S2** устанавливается качество 📷 (Высокое).
- Значение значков качества изображения: **RAW** RAW, **CRAW** Compact RAW, JPEG, HEIF, **L** Высокое разрешение, **M** Среднее разрешение, **S** Низкое разрешение.

Изображения RAW

Изображения RAW — это необработанные данные с датчика изображения, записываемые на карту в цифровом виде как **RAW** или **CRRAW** в зависимости от вашего выбора. **CRRAW** обеспечивает изображения RAW с меньшим размером файлов, чем **RAW**.

Для обработки изображений RAW можно использовать программу Digital Photo Professional (ПО EOS). В зависимости от назначения изображений к ним можно применять различные настройки и создавать изображения JPEG, HEIF или других типов с этими настройками.



Примечание

- Для просмотра изображений RAW на компьютере рекомендуется использовать программу Digital Photo Professional (ПО EOS, далее DPP).
- Более старые версии DPP вер. 4.x не поддерживают отображение, редактирование и другие операции с изображениями RAW, снятыми данной камерой. Если на компьютер установлена предыдущая версия DPP вер. 4.x, выполните обновление, получив с веб-сайта Canon новейшую версию программы DPP и установив ее (📄) (при этом предыдущая версия будет перезаписана). Аналогично, программа DPP вер. 3.x или ниже не поддерживает отображение, редактирование и другие операции с изображениями RAW, снятыми данной камерой.
- Доступное на рынке программное обеспечение может не поддерживать работу с изображениями RAW, снятыми данной камерой. Для получения информации о совместимости обращайтесь к производителю ПО.

Рекомендации по установкам уровня качества изображений

Подробнее о размере файла, количестве оставшихся снимков, максимальной длине серии и расчетных значениях см. в разделах [Размер файла фотографий / Количество оставшихся снимков](#) и [Максимальная длина серии при серийной съемке \[Прибл.\]](#).

Максимальная длина серии при серийной съемке



Соответствующая максимальная длина серии отображается в левом верхнем углу экрана съемки и в правом нижнем углу видеодискетеля.

Примечание

- Если для максимальной длины серии отображается значение «99», это означает, что серия может содержать 99 и более кадров. При значении 98 или менее доступно меньшее число снимков, а когда на экране отображается значок [BUSY], внутренняя память полностью заполнена и съемка временно останавливается. При остановке серийной съемки максимальная длина серии увеличивается. После записи всех снятых изображений на карту снова доступна съемка серии максимальной длины, указанной в разделе [Максимальная длина серии при серийной съемке \[Прибл.\]](#).
- Красная индикация максимальной длины серии означает, что внутренняя память будет полностью заполнена через 1 с серийной съемки или менее, после чего на экране появится индикация [BUSY] и съемка будет временно остановлена.

В этом случае время серийной съемки можно попробовать увеличить, настроив параметры [📷: Качество] и [📷: Режим съёмки].

- В параметре [📷: Качество] выберите вариант, отличный от [RAW] или [CRAW].
- Задайте для параметра [📷: Режим съёмки] вариант, отличный от [M] или [H].



Соотношение сторон фотографий

Можно изменить соотношение сторон изображения.

1. Выберите [📷: Формат кадра фото].

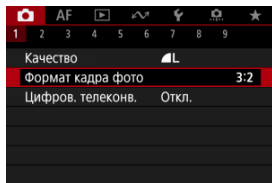

2. Задайте соотношение сторон.

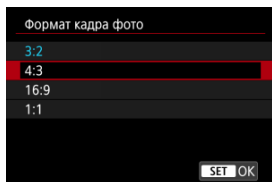

- Выберите соотношение сторон.

● Изображения JPEG

Изображения записываются с заданным соотношением сторон.

● Изображения RAW

Изображения всегда записываются с соотношением сторон [3:2]. Информация о выбранном соотношении сторон добавляется в файл изображения RAW, что позволяет при обработке изображений RAW с помощью приложения Digital Photo Professional (ПО EOS) формировать изображения с заданным при съемке соотношением сторон.

Соотношение сторон		
4:3	16:9	1:1
		



Примечание

- При просмотре изображений RAW, снятых с соотношением сторон [4:3], [16:9] или [1:1], они отображаются с линиями, указывающими соответствующую область съемки, но эти линии не записываются в изображение.

При съемке можно задать увеличение сверх максимального увеличения объектива, увеличив центральную часть области изображения.

1. Выберите [📷: Цифров. телеконв.].

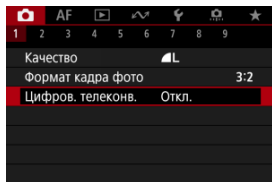

2. Выберите увеличение съемки.

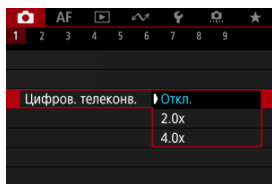

- Если выбрано значение [Откл.], увеличение при съемке не регулируется.

⚠ Предупреждения

- Повышенное увеличение при съемке приводит к снижению качества изображения.
- Недоступно, если выбрано качество изображения RAW.

📄 Примечание

- Используется одна фиксированная точка AF в центре. Рамки отслеживания не отображаются.

При брекетинге экспозиции снимаются три последовательных изображения с разными величинами экспозиции в пределах указанного диапазона до ± 3 ступеней (с шагом $1/3$ ступени) за счет автоматической настройки выдержки затвора, значения диафрагмы или чувствительности ISO.

* АЕВ означает «Auto Exposure Bracketing» — автоматический брекетинг экспозиции.

1. Выберите пункт [📷: Комп.эсп./АЕВ].

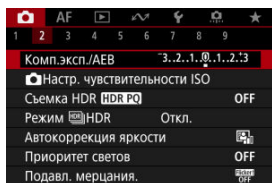

2. Установите диапазон АЕВ.

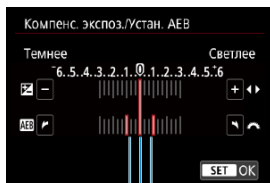

(1)

- Дискон < > установите диапазон АЕВ (1). Кнопками < >> > можно задать величину компенсации экспозиции.
- Нажмите кнопку < >, чтобы ее назначить.
- Когда диапазон АЕВ задан, он отображается на экране на индикаторе величины экспозиции.

3. Произведите съемку.

Стандартная экспозиция

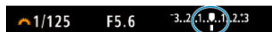

Уменьшенная экспозиция



Увеличенная экспозиция



- Три кадра в режиме брекетинга снимаются согласно заданному режиму работы затвора в следующей последовательности: стандартная экспозиция, уменьшенная экспозиция и увеличенная экспозиция.
- АЕВ не отменяется автоматически. Чтобы отменить АЕВ, выполните шаг 2 для отключения отображения диапазона АЕВ.

Предупреждения

- Эффективность компенсации экспозиции в режиме АЕВ может снижаться, если для параметра [📷: Auto Lighting Optimizer/📷: Автокоррекция яркости] (🔒) задан любой другой вариант, кроме [Откл.].

Примечание

- Если задан режим съемки [📷], для каждого снимка требуется три раза нажать кнопку спуска затвора. Если в режимах [📷], [📷H] или [📷] полностью нажать кнопку спуска затвора и удерживать ее нажатой, последовательно снимаются три изображения, затем камера автоматически прекращает съемку. Если задан режим [📷0] или [📷2], три последовательных кадра снимаются после задержки 10 или 2 с. Если задан режим [📷C], в режиме серийной съемки снимается в три раза больше кадров, чем указанное число.
- АЕВ можно установить в сочетании с компенсацией экспозиции.
- Брекетинг АЕВ недоступен при съемке со вспышкой или с ручной длительной выдержкой, в режиме HDR, а также при установленном режиме шумоподавления при серийной съемке, брекетинге фокуса или при съемке с художественными фильтрами.
- Брекетинг АЕВ отменяется автоматически после установки переключателя питания в положение < OFF > и после полной зарядки вспышки.

Компенсация экспозиции служит для получения более светлого изображения, то есть для увеличения стандартной экспозиции, либо для получения более темного изображения, а значит уменьшения стандартной экспозиции, установленной камерой. Компенсация экспозиции доступна в режимах <P>, <Tv>, <Av> и <M>.

Подробные сведения о компенсации экспозиции, когда заданы режимы <M> и ISO авто, см. раздел [M: Ручная экспозиция](#).

1. Проверьте экспозицию.

- Нажмите кнопку спуска затвора наполовину и проверьте индикатор величины экспозиции.

2. Установите значение компенсации.

Увеличенная экспозиция для повышения яркости изображений



Уменьшенная экспозиция для уменьшения яркости изображений





- Чтобы задать величину, нажмите кнопку <▲>, чтобы выбрать компенсацию экспозиции, и поворачивайте диск <⌚>, контролируя изображение на экране.
- Для индикации компенсации экспозиции отображается значок

3. Произведите съемку.

- Для отмены компенсации экспозиции установите величину экспозиции [] на стандартную экспозицию ([]).

Предупреждения

- Если для параметра [: **Auto Lighting Optimizer**/: **Автокоррекция яркости**] () установлено значение, отличное от [Откл.], изображение все равно может выглядеть ярким, даже если установлена отрицательная компенсация экспозиции для уменьшения яркости.

Примечание

- Величина компенсации экспозиции сохраняется даже после установки переключателя питания в положение < OFF >.

[Эффект фиксации АЕ](#)

Фиксацию экспозиции можно использовать, если требуется отдельно устанавливать фокусировку и экспозицию или если требуется снять несколько кадров с одинаковой установкой экспозиции. Для фиксации АЕ нажмите кнопку **< * >**, затем измените композицию кадра и произведите съемку. Это называется фиксацией АЕ. Данный прием удобен для объектов с подсветкой сзади и т. п.

1. Сфокусируйтесь на объект.

- Нажмите кнопку спуска затвора наполовину.
- Отображается величина экспозиции.

2. Нажмите кнопку **< * >**.

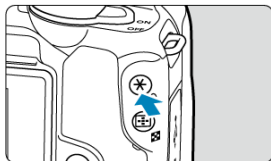

- Значок **[*]** в левом нижнем углу экрана означает, что экспозиция фиксирована (Фиксация АЕ).

3. Измените композицию кадра и произведите съемку.







- Для отмены фиксации АЕ нажмите кнопку **< * >**.

Примечание

- Фиксация АЕ невозможна при использовании ручных длительных выдержек.

Эффект фиксации АЕ

Выбор режима замера экспозиции	Выбор точки АФ	
	Автоматический выбор	Ручной выбор
	Фиксируется экспозиция по центру находящейся в фокусе точки АФ.	Фиксируется экспозиция по центру выбранной точки АФ.
	Центрально-взвешенный замер зафиксирован.	

* Центрально-взвешенный замер фиксируется, если параметр  устанавливается с камеры, настроенной на ручную фокусировку .

Настройки чувствительности ISO для фотографий



[Максимальная автоматическая чувствительность ISO](#)

Установите чувствительность ISO (чувствительность датчика изображения к свету) в соответствии с уровнем внешней освещенности. В режимах базовой зоны чувствительность ISO устанавливается автоматически.

Сведения о чувствительности ISO при видеосъемке см. в разделе [Чувствительность ISO при видеосъемке](#).

1. Нажмите кнопку <ISO>.

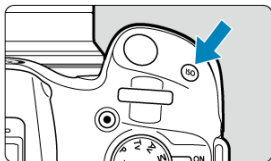

2. Установите чувствительность ISO.

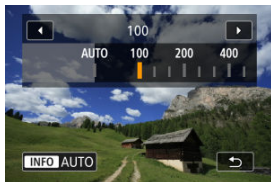





- Задайте ее диском <  >.
- Чувствительность ISO может быть установлена в диапазоне ISO 100–32000 с шагом 1/3 ступени.
- При выбранном значении [AUTO] чувствительность ISO устанавливается автоматически.
- Если выбрано значение [AUTO], при нажатии кнопки спуска затвора наполовину отобразится фактически установленное значение чувствительности ISO.
- Нажав кнопку < INFO >, можно также установить значение [AUTO].

Рекомендации по установке чувствительности ISO

- При низкой чувствительности ISO уменьшаются шумы, но в определенных условиях съемки может повышаться опасность смазывания изображения из-за движения камеры или объекта либо уменьшаться область фокусировки (глубина резкости).
- При высокой чувствительности ISO можно снимать при низкой освещенности, увеличивается область фокусировки (глубина резкости) и увеличивается диапазон действия вспышки, но могут возрастать шумы изображения.

Примечание

- Также можно задать на экране [Чувствит. ISO] в меню :  **Настр. чувствительности ISO**.
- Если задать для параметра [: **Расширение диапазона ISO**] значение [Вкл.] () , максимальная чувствительность увеличивается до H (эквивалент ISO 51200).

Предупреждения

- При высокой чувствительности ISO, при высокой температуре или при длительных выдержках могут быть заметны шумы изображения (такие как зерно, светлые точки или полосы), неправильные цвета или сдвиг цветов.
- Если съемка производится в условиях, способствующих возникновению большого количества шумов, таких как сочетание высокой чувствительности ISO, высокой температуры и длительной выдержки, изображения могут не записываться должным образом.
- Съемка объекта на близком расстоянии с использованием вспышки при высокой чувствительности ISO может привести к переэкспонированию.

Максимальная автоматическая чувствительность ISO

Для Авто ISO можно задать предел максимальной чувствительности ISO в диапазоне ISO 400–32000.

1. Выберите [📷: 📷Настр. чувствительности ISO].

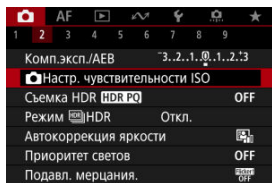

2. Выберите [Макс. для авто].

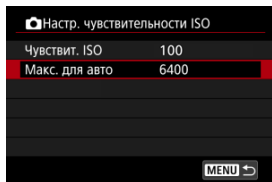

- Выберите [Макс. для авто], затем нажмите кнопку <Ⓜ>.

3. Выберите чувствительность ISO.

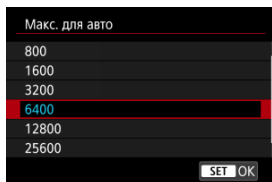

- Выберите чувствительность ISO, затем нажмите кнопку <Ⓜ>.

PQ в HDR PQ обозначает гамма-кривую входного сигнала для отображения изображений HDR.

Настройки HDR PQ позволяют камере создавать изображения HDR, соответствующие спецификации PQ, определенной в стандартах ITU-R BT.2100 и SMPTE ST.2084.

(Фактическое отображение зависит от возможностей монитора.)

Снимки записываются как изображения HEIF или RAW.

* HDR означает «High Dynamic Range» — широкий динамический диапазон.

* PQ означает «Perceptual Quantization» — перцепционное квантование.

1. Выберите [📷: Съемка HDR [HDR PQ]].

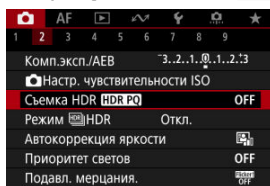

2. Выберите [Вкл.].

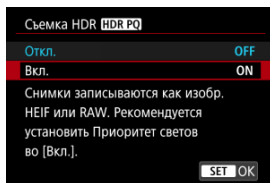

- На экране во время съемки или просмотра преобразованные изображения отображаются в виде, аналогичном тому, как эти изображения могли бы выглядеть на экране устройства HDR.

Предупреждения

- Некоторые сюжеты могут выглядеть не так, как они отображаются на дисплеях HDR.
- Если для параметра [: **Съемка HDR HDR PQ**] задано значение [Вкл.], неиспользованные значения сигнала приблизительно отображаются на гистограмме областями изображения серого цвета.
- Пункт [: **Производ. экрана**] недоступен, если для параметра [: **Съемка HDR HDR PQ**] задано значение [Вкл.]. Для него задается значение [Плавность].
- Для изображений, при съемке которых для параметра [: **Съемка HDR HDR PQ**] было установлено значение [Вкл.], перед воспроизведением на устройстве отображения HDR задайте для параметра [: **HDMI HDR выход**] значение [Вкл.] (). Обратите внимание, что изображения HDR используются для вывода на устройствах отображения HDR независимо от настройки параметра [: **HDMI HDR выход**].

Можно снимать фотографии с уменьшением потери детализации в светах и тенях за счет широкого динамического диапазона тонов даже для эпизодов с высокой контрастностью. Режим HDR подходит для съемки пейзажей и натюрмортов.

Съемка в режиме HDR улучшает градации в темных областях изображения путем объединения трех изображений, специально снятых с различными значениями экспозиции (стандартной, недодержкой и передержкой), чтобы получить изображение HDR, которое компенсирует потерю детализации в темных областях изображения. Изображения HDR записываются как изображения HEIF или JPEG.

* HDR означает «High Dynamic Range» — широкий динамический диапазон.

1. Выберите [📷: Режим HDR].

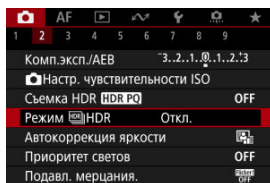

2. Выберите [Вкл.].

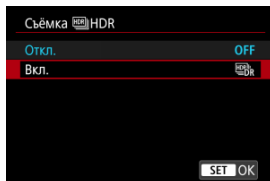

3. Установите [Динам. диапазон].

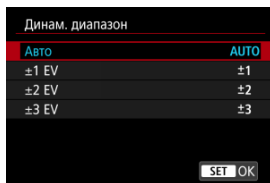

- При выборе значения [Авто] динамический диапазон задается автоматически в зависимости от общего тонального диапазона изображения.
- Чем больше число, тем шире динамический диапазон.
- Для отмены съемки в режиме HDR выберите [Откл.] на шаге 2.

4. Задайте параметр [Огран. макс. ярк.] (только если для параметра [📷: Съемка HDR [HDR PQ]] задано значение [Вкл.]).

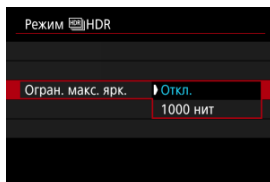

- Если задано значение [Откл.], максимальная яркость не ограничивается. Рекомендуется при просмотре изображений на мониторе, поддерживающем отображение с яркостью более 1000 нит.
- При значении [1000 нит] максимальная яркость ограничена примерно 1000 нит.

5. Задайте [Продолж. HDR].

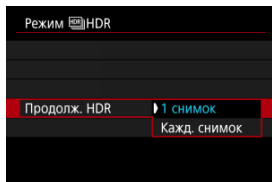

- С настройкой **[1 снимок]** съемка HDR отменяется автоматически по завершении съемки.
- С настройкой **[Кажд. снимок]** съемка HDR продолжается до изменения значения параметра на шаге 2 на **[Откл. HDR]**.

6. Задайте [Авт.совмещ.изобр.].

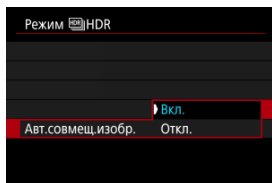

- Для съемки с рук выберите **[Вкл.]**. Для съемки со штативом выберите **[Откл.]**.

7. Произведите съемку.

- При полном нажатии кнопки спуска затвора последовательно снимаются три кадра и изображение HDR записывается на карту.

Предупреждения

- Расширенные значения чувствительности ISO (H) недоступны при съемке HDR.
- При съемке в режиме HDR вспышка не срабатывает.
- Задать качество изображения RAW невозможно.
- Брекетинг АЕВ недоступен.
- При съемке HDR три изображения снимаются с автоматически задаваемыми настройками, например выдержки затвора. По этой причине даже в режиме <Tv> или <M> выдержка затвора и чувствительность ISO изменяются относительно указанного значения.
- Для предотвращения сотрясения камеры можно задать высокую чувствительность ISO.
- Если при съемке изображений в режиме HDR для функции [Авт.совмещ.изобр.] выбрано значение [Вкл.], к изображению не добавляются информация об отображении точки AF (AF) и данные для удаления пыли (P).
- Если функции [Авт.совмещ.изобр.] присвоено значение [Вкл.] и съемка в режиме HDR производится с рук, периферия изображения будет слегка обрезана, а разрешение будет немного ниже. Кроме того, если изображения невозможно правильно объединить из-за сотрясения камеры и т. п., автоматическое совмещение может не выполняться. Учтите, что при съемке со слишком яркими или темными настройками экспозиции автоматическое совмещение изображения не гарантируется.
- Если для функции [Авт.совмещ.изобр.] задано значение [Откл.] и съемка HDR производится с рук, может быть нарушено совмещение трех изображений и эффект HDR уменьшится. Рекомендуется использовать штатив.
- Автоматическое совмещение может не работать должным образом при съемке повторяющихся рисунков (решеток, полос и т. д.) или плоских, однотонных изображений.
- Для таких объектов, как небо или белые стены, может быть нарушена плавность градиентов, возможно появление шумов, может использоваться неправильная экспозиция или нарушена цветопередача.
- При съемке в режиме HDR при флуоресцентном или светодиодном освещении могут возникать такие проблемы, как неправильная экспозиция или цвета на изображениях HDR, вызванные мерцанием источника света. Можно уменьшить влияние мерцания, задав для параметра [Подавл. мерцания.] значение [Вкл.].
- При съемке HDR изображения объединяются, затем сохраняются на карту памяти, для чего требуется некоторое время. Во время обработки изображений на экране отображается значок [BUSY], и съемка невозможна до завершения обработки.

Auto Lighting Optimizer (Автокоррекция яркости)



Если снимки слишком темные или у них слишком высокая или низкая контрастность, возможна автоматическая коррекция яркости и контрастности.

1. Выберите [📷: Auto Lighting Optimizer/📷: Автокоррекция яркости].

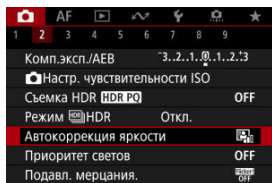

2. Задайте вариант коррекции.

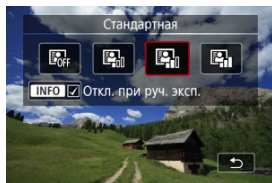

⚠ Предупреждения

- При некоторых условиях съемки может увеличиться шум или видимое разрешение.
- Если эффект Auto Lighting Optimizer (Автокоррекция яркости) слишком сильный и яркость не соответствует вашим требованиям, установите значение [Слабая] или [Откл.].
- Если установлено любое другое значение, кроме [Откл.], и используется компенсация экспозиции или компенсация экспозиции вспышки для получения более темного снимка, изображение все равно может получиться светлым. Чтобы уменьшить экспозицию, установите для этого параметра значение [Откл.].



Примечание

- Чтобы разрешить задание функции [📷: Auto Lighting Optimizer/📷: **Автокоррекция яркости**] даже в режиме <M>, нажмите кнопку <INFO> на шаге 2, чтобы снять флажок [✓] у пункта [Откл. при руч. эксп.].

Можно уменьшить переэкспонированные области светов, в которых теряются детали.

1. Выберите [📷: Приоритет светов].

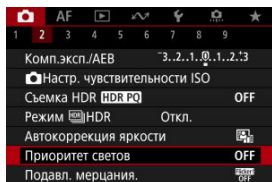

2. Задайте вариант.

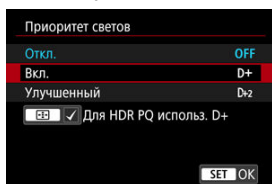







- **[Вкл.]**: улучшенная передача градиаций в светлых областях. Переходы между оттенками серого и светлыми областями становятся более плавными.
- **[Улучшенный]**: в некоторых условиях съемки снижает засветку светлых областей еще в большей степени, чем в варианте **[Вкл.]**.

Предупреждения

- Шумы могут немного увеличиться.
- Доступный диапазон ISO начинается с ISO 200. Задание значений из расширенного диапазона чувствительности ISO невозможно.
- Результаты съемки в режиме **[Улучшенный]** могут отличаться от ожидаемых.

Примечание

- Для параметра : **Приоритет светов**] задано значение [Вкл.], которое невозможно изменить после того как, для параметра : **Съемка HDR HDR PQ**] было задано значение [Вкл.] путем нажатия кнопки <  > для добавления галочки у этой настройки.
- Для параметра : **Приоритет светов**] задается значение [Откл.], когда для параметра : **Режим HDR HDR**] задано значение [Вкл.], даже если задать для параметра : **Съемка HDR HDR PQ**] значение [Вкл.].

При серийной съемке с короткой выдержкой с мерцающим освещением, например с флуоресцентными лампами, возможна неравномерная экспозиция и неравномерные цвета из-за неравномерной экспозиции по вертикали. Подавление мерцания позволяет производить съемку с меньшим влиянием мерцания на экспозицию и цвета.

1. Выберите [📷: Подавл. мерцания.].

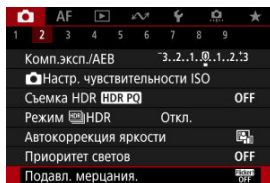

2. Выберите [Вкл.].

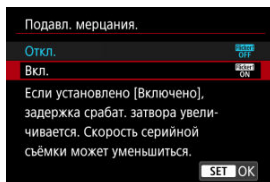

3. Произведите съемку.

Предупреждения

- Если установлено значение **[Вкл.]** и съемка производится при мерцающем источнике света, задержка срабатывания затвора может увеличиться. Кроме того, может снизиться скорость серийной съемки, а интервал съемки может стать неравномерным.
- Мерцание с частотой, отличной от 100 Гц или 120 Гц, не распознается. Кроме того, если частота мерцания источника света изменяется во время серийной съемки, воздействие мерцания невозможно уменьшить.
- В режиме **<P>** или **<Av>** цветовой тон снятых изображений может различаться, если во время серийной съемки изменяется выдержка или если вы делаете несколько снимков одной сцены с различными выдержками. Во избежание изменения цветового тона снимайте в режиме **<M>** или **<Tv>** с фиксированной выдержкой затвора.
- Цветовой тон изображений, снятых при значениях **[Вкл.]** и **[Откл.]**, может отличаться.
- При начале съемки с фиксации АЕ выдержка затвора, значение диафрагмы и чувствительность ISO могут изменяться.
- Если объект съемки находится на темном фоне или на изображении присутствует яркий свет, мерцание может распознаваться неправильно.
- При специальном освещении подавление мерцания может быть невозможно.
- В зависимости от источника освещения обнаружение мерцания может работать неправильно.
- В зависимости от источников освещения или условий съемки, ожидаемый результат может быть не достигнут даже при использовании данной функции.

Примечание

- Рекомендуется предварительно сделать пробные снимки.
- Если экран мерцает (например, при изменении источника освещения), выполните обнаружение мерцания вручную, нажав кнопку **<M/AF-ON>**, выбрав пункт **[Подавл. мерцания.]**, затем нажав кнопку **<INFO>**.
- В режимах базовой зоны подавление мерцания не производится.
- Подавление мерцания также работает при фотосъемке со вспышкой. Однако при съемке с беспроводной вспышкой результат может отличаться от ожидаемого.

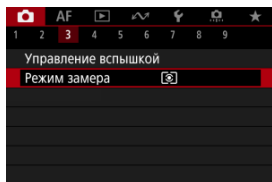

Предусмотрено четыре способа (режима замера экспозиции) для измерения яркости объекта. Обычно рекомендуется использование оценочного замера. Оценочный замер автоматически устанавливается в режимах базовой зоны (кроме режима >: >, который использует центрально-взвешенный замер).

1. Выберите [: Режим замера].

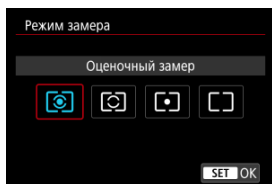

2. Выберите значение.







- : **Оценочный замер**
Универсальный режим замера экспозиции в камере, подходящий для большинства объектов даже в условиях контрового света. Камера автоматически настраивает экспозицию в соответствии со сценой.
- : **Частичный замер**
Удобен, когда вокруг объекта имеются намного более яркие источники света, например из-за задней подсветки и т. п. Область частичного замера экспозиции отображается на экране.
- : **Точечный замер**
Удобен для замера экспозиции определенной части объекта. Область точечного замера отображается на экране.

● : **Центрально-взвешенный**

Замер усредняется по всему экрану, при этом точки в центре экрана имеют больший вес.

 **Предупреждения**

- В режиме  (оценочный замер) удерживание кнопки спуска затвора наполовину при съемке в режиме [Покадровый AF] блокирует величину экспозиции (Фиксация АЕ). В режиме  (частичный замер экспозиции),  (точечный замер) или  (центрально-взвешенный замер) экспозиция устанавливается в момент съемки изображения (без фиксации величины экспозиции при нажатии кнопки спуска затвора наполовину).

- [Баланс белого](#)
- [\[AWB\] Автоматический баланс белого](#)
- [\[👁️\] Ручной ББ](#) ☆
- [\[K\] Цветовая температура](#)

Баланс белого (ББ) обеспечивает белый цвет белым областям. Обычно настройка Авто [AWB] (Приоритет атмосферы) или [AWBW] (Приоритет белого) обеспечивают правильный баланс белого. Если при настройке «Авто» не удастся получить естественные цвета, можно выбрать баланс белого в соответствии с источником света или настроить его вручную, произведя съемку белого объекта.

В режимах базовой зоны автоматически задается значение [AWB] (Приоритет атмосферы). (Значение [AWBW] (Приоритет белого) задается в режиме <👁️>.)

1. Выберите [📷: Баланс белого].

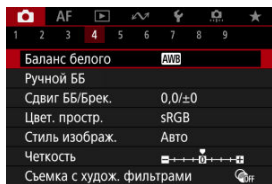

2. Выберите значение.

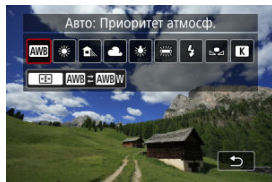

- Дискон <👁️> выберите вариант баланса белого.

Примечание

- Инструкции для настроек **[AWB]** и **[AWB/W]** см. в разделе **[AWB] Автоматический баланс белого**.
- Чтобы задать требуемую цветовую температуру, выберите **[K]** в меню **[📷: Баланс белого]**, нажмите кнопку **[⏏]**, затем поворачивайте диск **<  >**.

(Прибл.)

Индикация	Режим	Цветовая температура (К: градусы Кельвина)
[AWB]	Авто (Приоритет атмосферы)	3000–7000
[AWB/W]	Авто (Приоритет белого)	
	Дневной свет	5200
	Тень	7000
	Облачно, сумерки, закат	6000
	Лампы накаливания	3200
	Флуоресцентные лампы	4000
	Если используется Вспышка	Автоматическая установка*
	Ручной	2000–10000
[K]	Цветовая температура	2500–10000

* Применяется при использовании вспышек Speedlite с функцией передачи информации о цветовой температуре. В противном случае устанавливается значение прибл. 6000K.

Глаз человека адаптируется к изменениям освещения, чтобы белые объекты выглядели белыми при освещении любых видов. Камеры определяют белый цвет по цветовой температуре освещения и, основываясь на этом, применяют обработку изображения, чтобы получить естественные цветовые тона на снимках.

[AWB] Автоматический баланс белого

Настройка [AWB] (Приоритет атмосферы) позволяет немного увеличить интенсивность теплых оттенков при съемке с освещением лампами накаливания.

Выбрав настройку [AWBW] (Приоритет белого), можно уменьшить интенсивность теплых цветовых оттенков изображения.

1. Выберите [📷: Баланс белого].

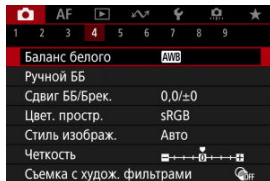

2. Выберите [AWB].

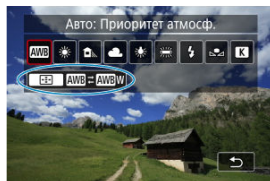

- При выбранном значке [AWB] нажмите кнопку < [📷] >.

3. Выберите значение.

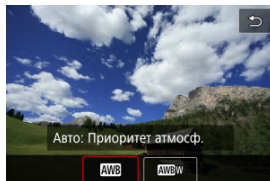

Предупреждения

Меры предосторожности, если установлен режим [AWB/W] (Приоритет белого)

- Теплый цветовой оттенок объектов может выцветать.
- Если на сцене имеются несколько источников света, возможно, что теплый цветовой оттенок изображения не будет ослаблен.
- При использовании вспышки цветовой тон будет таким же, как и в случае [AWB] (Приоритет атмосферы).

С помощью ручного баланса белого можно вручную задать баланс белого для конкретного источника освещения на месте съемки. Обязательно выполняйте эту процедуру с тем же источником освещения, что и на фактическом месте съемки.

Регистрация с изображения на карте

1. Сфотографируйте объект белого цвета.



- Наведите камеру на чисто белый объект, чтобы он заполнял весь экран.
- Настройте камеру на ручную фокусировку (🔍) и снимайте так, чтобы у белого объекта была стандартная экспозиция.
- Можно использовать любые настройки баланса белого.

⚠ Предупреждения

- Правильный баланс белого можно не получить, если экспозиция вашего изображения существенно отличается от стандартной экспозиции.
- Нельзя выбрать следующие изображения: изображения, снятые с использованием стиля изображения с настройкой **[Монохромное]**, изображения с примененным кадрированием или художественным фильтром или изображения с других камер.

2. Выберите пункт [📷: Ручной ББ].

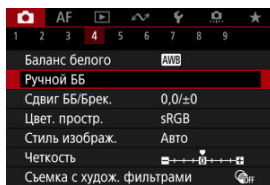

3. Импортируйте данные баланса белого.



- Кнопками < ◀ ▶ > выберите изображение, снятое на шаге 1, затем нажмите кнопку < (📷) >.
- Выберите [OK], чтобы импортировать данные.

4. Выберите [📷: Баланс белого].

5. Выберите [📷].

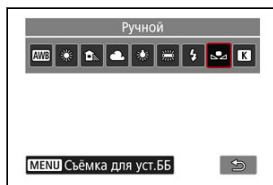

Съёмка и регистрация настроек баланса белого

1. Нажмите кнопку  >.
2. Выберите настройку баланса белого.



- Для выбора нажимайте кнопки < ▲ > < ▼ >.

3. Выберите [Съёмка для уст.ББ].

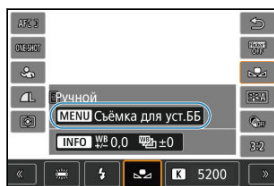

- С помощью диска <  > выберите [, затем нажмите кнопку < MENU >.

4. Сфотографируйте объект белого цвета.

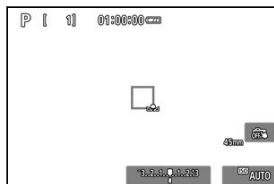

- Наведите камеру на чисто белый объект, чтобы он заполнял весь экран.
- Настройте камеру на ручную фокусировку (☑) и снимайте так, чтобы у белого объекта была стандартная экспозиция.
- Ручной баланс белого регистрируется в камере.

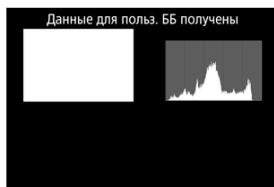

⚠ Предупреждения

- Правильный баланс белого можно не получить, если экспозиция вашего изображения существенно отличается от стандартной экспозиции.

📱 Примечание

- Вместо съемки белого объекта можно также снимать серую карточку или стандартный 18% серый отражатель (продается в магазинах).

[K] Цветовая температура

Можно задать значение цветовой температуры баланса белого.

1. Выберите [K]: Баланс белого].

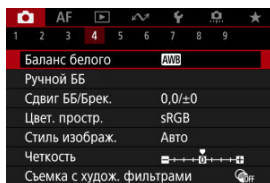



2. Выберите цветовую температуру.

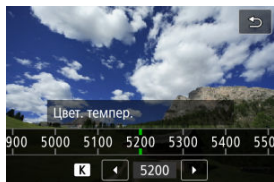

- При выбранном значке [K] нажмите кнопку < [K] >.

3. Установите цветовую температуру.



- Дискон <  > установите цветовую температуру и нажмите кнопку <  >.
- Цветовая температура устанавливается в диапазоне припл. от 2500 до 10000K с шагом 100K.

Примечание

- При установке цветовой температуры для искусственного источника освещения задайте требуемую коррекцию баланса белого (сдвиг в сторону пурпурного или зеленого).
- При установке для [K] значения, измеренного одним из имеющихся в продаже устройством для измерения цветовой температуры, заранее сделайте несколько пробных снимков и уточните настройку для компенсации различий показаний устройства для измерения цветовой температуры и камеры.

[Коррекция баланса белого](#)

[Автоматический брекетинг баланса белого](#)

Можно скорректировать установленный баланс белого. Эта коррекция будет иметь тот же эффект, что и использование имеющихся в продаже фильтров преобразования цветовой температуры или фильтров цветокомпенсации.

Коррекция баланса белого

1. Выберите [: Сдвиг ББ/Брек.].

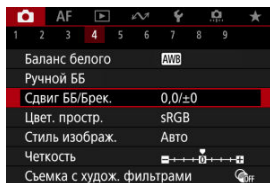

2. Установите коррекцию баланса белого.

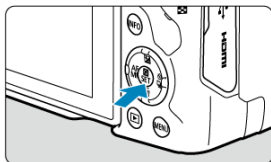

Пример настройки: A2, G1

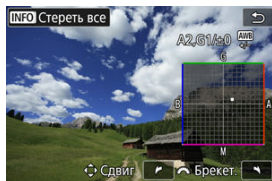

- Кнопками < > переместите метку на экране в требуемое положение.
- В обозначает синий цвет, А — янтарный, М — пурпурный и G — зеленый. Баланс белого корректируется в направлении перемещения метки.
- Направление и величина коррекции указываются в правом верхнем углу экрана.
- При нажатии кнопки < INFO > все настройки [Сдвиг ББ/Брек.] отменяются.
- Для выхода из режима настройки нажмите кнопку < >.

Примечание

- Один уровень коррекции синего/желтого цветов эквивалентен прибл. 5 майредам фильтра преобразования цветовой температуры. (Майред: единица измерения цветовой температуры, используемая, например, для плотности фильтров преобразования цветовой температуры.)

Автоматический брекетинг баланса белого

Брекетинг баланса белого позволяет за один раз снять три изображения с разными цветовыми тонами.

Установка величины брекетинга баланса белого

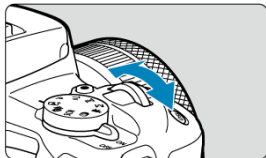

- На шаге 2 процедуры [Коррекция баланса белого](#) при повороте диска <  > вид метки «■» на экране изменяется на «■ ■ ■» (3 точки). Поворотом диска по часовой стрелке устанавливается брекетинг В/А, а поворотом против часовой стрелки — брекетинг М/Г.

Сдвиг В/А ± 3 уровня

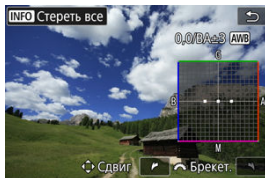

- Направление и величина брекетинга указываются в правом верхнем углу экрана.
- При нажатии кнопки < INFO > все настройки [Сдвиг ББ/Брек.] отменяются.
- Для выхода из режима настройки нажмите кнопку <  >.

Предупреждения

- При установке брекетинга баланса белого максимальная длина серии при серийной съемке уменьшается.
- Поскольку для каждого снимка записываются три кадра, запись на карту занимает больше времени.



Примечание

- Брекетинг для этих изображений выполняется в указанной последовательности: 1. стандартный баланс белого, 2. сдвиг в сторону синего (B) и 3. сдвиг в сторону янтарного (A) или 1. стандартный баланс белого, 2. сдвиг в сторону пурпурного (M) и 3. сдвиг в сторону зеленого (G).
- В сочетании с брекетингом баланса белого можно также задать коррекцию баланса белого и АЕВ. Если в сочетании с брекетингом баланса белого задать АЕВ, во время съемки одного кадра записывается в сумме девять изображений.
- Значок баланса белого мигает, показывая, что установлен брекетинг баланса белого.
- **Bracket** означает брекетинг.

Диапазон воспроизводимых цветов называется «цветовым пространством». Для обычной съемки рекомендуется устанавливать пространство sRGB. В базовой зоне пространство [sRGB] задается автоматически.

1. Выберите [📷: Цвет. простр.].
2. Выберите вариант цветового пространства.

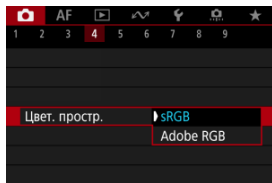

- Выберите [sRGB] или [Adobe RGB], затем нажмите кнопку < (🏠) >.

Adobe RGB

Это цветовое пространство в основном используется для коммерческой печати и других профессиональных применений. Рекомендуется при использовании с таким оборудованием, как мониторы с поддержкой Adobe RGB, или принтеры с поддержкой DCF 2.0 (Exif 2.21 или новее).



Примечание

- Имена файлов фотографий, снятых в цветовом пространстве Adobe RGB, начинаются с «_».
- Профиль ICC не добавляется. Описание профилей ICC см. в документе «Digital Photo Professional Инструкция по эксплуатации» (ПО EOS).

[Характеристики стилей изображения](#)

[Символы](#)

Просто выбирая заранее заданный стиль изображения, можно получать эффекты, хорошо соответствующие задуманному восприятию фотографии или объекту съемки.

1. Выберите пункт [📷: Стиль изображ.].

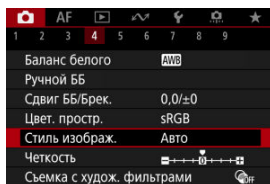

2. Выберите стиль изображения.

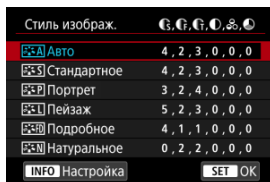

Характеристики стилей изображения

-  **Авто**

Цветовые тона автоматически корректируются в зависимости от сюжета. Цвета голубого неба, зелени и закатов станут более насыщенными, особенно при съемке сцен на природе, на открытом воздухе и на закате.

Примечание

- Если при выборе стиля **[Авто]** требуемый цветовой тон не получен, используйте другой стиль изображения.

-  **Стандартное**

Изображение выглядит ярким, резким и четким. Подходит для большинства сюжетов.

-  **Портрет**

Для сглаживания оттенков кожи с немного сниженной резкостью. Подходит для съемки портретов крупным планом.

Оттенок кожи можно настроить, изменив значение параметра **[Цветовой тон]**, как описано в разделе [Настройки и их влияние](#).

-  **Пейзаж**

Обеспечивает яркие синие и зеленые цвета, а также очень резкие и четкие изображения. Эффективен для съемки впечатляющих пейзажей.

-  **Подробное**

Подробное отображение мелких деталей контуров объектов и текстур. Яркость цветов немного увеличивается.

-  **Натуральное**

Для последующего ретуширования на компьютере. Изображения получаются приглушенными, с более низкой контрастностью и естественными цветовыми тонами.

-  **Точное**

Для последующего ретуширования на компьютере. Точно передаются фактические цвета объектов при измерении при дневном свете при цветовой температуре 5200K. Изображения получаются приглушенными, с более низкой контрастностью.

-  **Монохромное**

Служит для создания черно-белых изображений.

 **Предупреждения**

- Из изображений JPEG/HEIF, снятых со стилем изображения **[Монохромное]**, невозможно восстановить цветные изображения.









-  **Пользов. 1–3**

Можно добавить новый стиль на основе стандартных настроек, таких как **[Портрет]** или **[Пейзаж]**, или файла стиля изображения, затем выполнить требуемые настройки (). Снимки, сделанные в еще не настроенном стиле, будут иметь те же характеристики, что и настройка по умолчанию **[Авто]**.

СИМВОЛЫ

Значки на экране выбора стиля изображения обозначают [Степень], [Четкость] и [Порог. знач.] для настройки [Резкость], а также [Контрастность] и другие параметры. Цифры указывают значения этих параметров для соответствующего стиля изображения.

Стиль изображ.	G, F, F, O, S, S	Стиль изображ.	G, F, F, O, S, S
Авто	4, 2, 3, 0, 0, 0	Подробное	4, 1, 1, 0, 0, 0
Стандартное	4, 2, 3, 0, 0, 0	Натуральное	0, 2, 2, 0, 0, 0
Портрет	3, 2, 4, 0, 0, 0	Точное	0, 2, 2, 0, 0, 0
Пейзаж	5, 2, 3, 0, 0, 0	Монохромное	4, 2, 3, 0, N, N
Подробное	4, 1, 1, 0, 0, 0	Пользов. 1	Авто
Натуральное	0, 2, 2, 0, 0, 0	Пользов. 2	Авто
INFO Настройка	SET OK	INFO Настройка	SET OK

	Резкость		
			Степень
			Четкость
			Порог. знач.
	Контрастность		
	Насыщенность		
	Цветовой тон		
	Эффект фильтра (Монохромное)		
	Тонирование (Монохромное)		

! Предупреждения

- Для видеосъемки для параметров [Четкость] и [Порог. знач.] пункта [Резкость] отображается значение «*, *». Параметры [Четкость] и [Порог. знач.] невозможно установить для видеозаписей.

[Настройки и их влияние](#)

[Настройка стиля «Монохромное»](#)

Можно настроить любой стиль изображения, изменив его настройки по умолчанию. Подробнее о настройке стиля [Монохромное] см. в разделе [Настройка стиля «Монохромное»](#).

1. Выберите пункт [: Стиль изображ.].

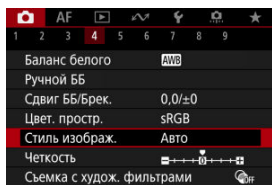

2. Выберите стиль изображения.

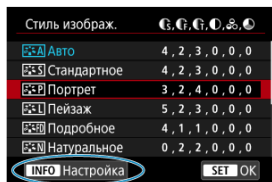

- Выберите стиль изображения для настройки, затем нажмите кнопку < INFO >.

3. Выберите значение.



- Выберите параметр, затем нажмите кнопку $\langle \text{MENU} \rangle$.
- Подробные сведения о настройках и их влиянии см. в разделе [Настройки и их влияние](#).

4. Задайте уровень эффекта.

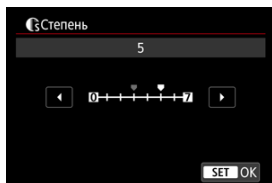

- Задайте уровень эффекта, затем нажмите кнопку $\langle \text{MENU} \rangle$.

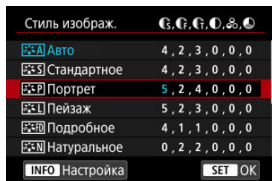

- Нажмите кнопку $\langle \text{MENU} \rangle$, чтобы сохранить настроенное значение и вернуться на экран выбора стиля изображения.
- Все параметры со значениями, отличными от значения по умолчанию, отображаются синим цветом.



Примечание

- Для видеосъемки задание параметров **[Четкость]** и **[Порог. знач.]** для настройки **[Резкость]** невозможно (они не отображаются).
- Выбрав на шаге 3 пункт **[По умолчанию]**, можно восстановить настройки по умолчанию для соответствующего стиля изображения.
- Для съемки с измененным стилем изображения выберите этот стиль и произведите съемку.

Настройки и их влияние

		Резкость	
		Степень	0: Слабое выделение контуров 7: Сильное выделение контуров
		Четкость ^{*1}	1: Высокая 5: Зернистая
		Порог. знач. ^{*2}	1: Низкое 5: Высокое
	Контрастность	-4: Низкая контрастность	+4: Высокая контрастность
	Насыщенность	-4: Низкая насыщенность	+4: Высокая насыщенность
	Цветовой тон	-4: Красноватый оттенок кожи	+4: Желтоватый оттенок кожи

* 1: Задаёт толщину контуров, к которым применяется усиление. Чем меньше значение, тем мельче выделяемые контуры.

* 2: Пороговое значение контрастности между контурами и окружающими областями изображения, которое задаёт усиление контуров. Чем меньше число, тем больше степень выделения контуров при небольшом различии контрастности. Однако при низких значениях более заметны шумы.

Эффект фильтра

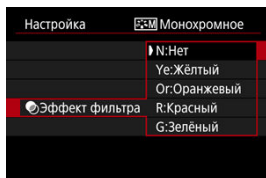

Применяя к монохромному изображению эффект фильтра, можно дополнительно выделить на изображении белые облака или зеленые деревья.

Фильтр	Пример эффекта
N:Нет	Обычное черно-белое изображение без эффекта фильтра.
Ye:Жёлтый	Голубое небо выглядит более естественным, а белые облака — более воздушными.
Or:Оранжевый	Голубое небо выглядит немного более темным. Закат выглядит более ярким.
R:Красный	Голубое небо выглядит темным. Осенние листья выглядят более четкими и яркими.
G:Зелёный	Цвет кожи и губ будет приглушенным. Зеленая листва выглядит более четкой и яркой.

Примечание

- С увеличением значения настройки **[Контрастность]** эффект фильтра становится более выраженным.

Тонирование

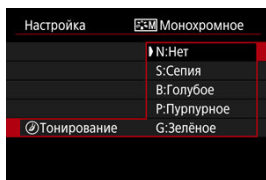

Применяя тонирование, можно создать монохромное изображение выбранного цвета. Полезно для создания памятных изображений.

Можно выбрать базовый стиль изображения, например [Портрет] или [Пейзаж], настроить его в соответствии с собственными потребностями и зарегистрировать в качестве стиля [Пользов. 1] – [Пользов. 3]. Удобно для создания нескольких стилей изображения с различными настройками.

Здесь также можно изменить стили изображения, зарегистрированные в камере с помощью программы EOS Utility (программное обеспечение EOS,).

1. Выберите пункт [: Стиль изображ.].

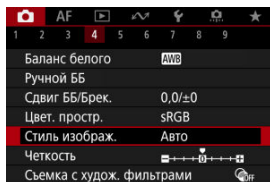

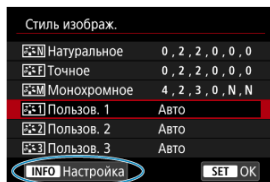

2. Выберите [Пользов.].

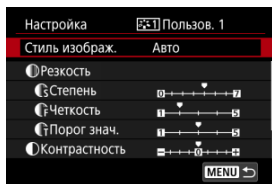

- Выберите [Пользов. *], затем нажмите кнопку <INFO>.

3. Нажмите кнопку >.



- Выбрав [Стиль изображ.], нажмите кнопку  >.

4. Выберите базовый стиль изображения.

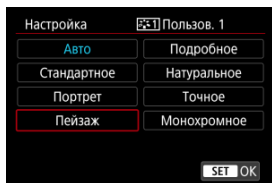

- Выберите базовый стиль изображения, затем нажмите кнопку  >.
- Таким же образом можно выбирать для настройки стили, зарегистрированные в камере с помощью программы EOS Utility (ПО EOS).

5. Выберите значение.

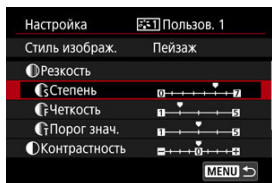

- Выберите параметр, затем нажмите кнопку  >.

6. Задайте уровень эффекта.

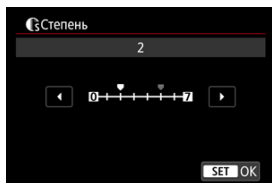

- Задайте уровень эффекта, затем нажмите кнопку <  >.
- Подробные сведения см. в разделе [Индивидуальная настройка стиля изображения](#).

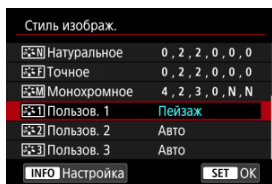

- Нажмите кнопку < MENU >, чтобы сохранить настроенное значение и вернуться на экран выбора стиля изображения.
- Базовый стиль изображения отображается справа от пункта [Пользов. *].
- Если значения по умолчанию стиля [Пользов. *] были изменены, название этого стиля отображается синим цветом.

Предупреждения

- Если для варианта [Пользов. *] уже зарегистрирован стиль изображения, при изменении базового стиля изображения настройки параметров зарегистрированного ранее пользовательского стиля изображения сбрасываются.
- Стиль и настройки [Пользов. *] по умолчанию можно восстановить, выбрав вариант [Базовые настр.] в меню [ Сброс настр.кам.]



Примечание

- Для съемки с зарегистрированным стилем изображения выберите зарегистрированный пункт [Пользов. *] и произведите съемку.
- Инструкции по регистрации файла стиля изображения в камере приводятся в инструкции по эксплуатации программы EOS Utility.

Можно настроить четкость изображения, определяемую контрастом краев на изображении.

Установите отрицательное значение, чтобы изображение выглядело более смягченным, или положительное значение для более резкого вида.

1. Выберите [📷: Четкость].

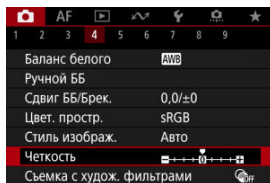

2. Задайте уровень эффекта.

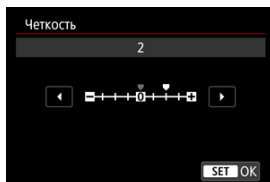

⚠ Предупреждения

- При задании четкости области вокруг границ на изображениях с высокой контрастностью могут стать более темными или светлыми.
- Эффект этой настройки не отображается на изображениях на экране во время фотосъемки.

[Настройка съемки с художественными фильтрами](#)

[Параметры съемки с художественными фильтрами](#)

Можно снимать с примененными эффектами фильтра. Обратите внимание, что сохраняются только изображения с примененными эффектами фильтра.

Настройка съемки с художественными фильтрами

1. Выберите [: Съемка с худож. фильтрами].

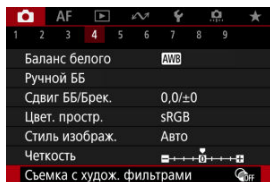



Предупреждения

- Камера снимает в режиме покадровой съемки, если установлен Художественный фильтр, независимо от установленного режима съемки (< >, < > или < >).

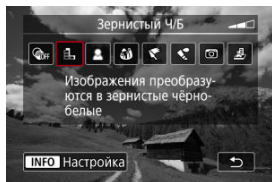
2. Выберите эффект фильтра.





- Поворотом диска <  > выберите нужный эффект фильтра ().
- Изображение отображается с примененным эффектом фильтра.

Предупреждения

- Некоторые элементы на вкладке AF недоступны с выбранным параметром [Эффект рыбьего глаза] или [Эффект миниатюры].

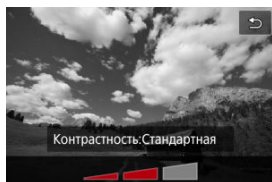
3. Настройте эффект фильтра.



- Нажмите кнопку < INFO >.
- Поворотом диска <  > настройте эффект фильтра ().







4. Произведите съемку.

- Изображения отображаются с примененным эффектом фильтра.

 **Примечание**

- При записи видео предусмотрены разные эффекты художественных фильтров ()

Параметры съемки с художественными фильтрами

-  **Зернистый Ч/Б**
Изображение становится зернистым и черно-белым. Настраивая контрастность, можно изменять эффект черно-белого изображения.
-  **Мягкий фокус**
Смягчает изображение. Настраивая размытие, можно изменять степень смягчения.
-  **Эффект рыбьего глаза**
Применение эффекта объектива «рыбий глаз». Изображение получает бочкообразное искажение. Кадрирование изображения в периферийной части зависит от уровня эффекта фильтра. Кроме того, поскольку этот эффект фильтра увеличивает центральную часть изображения, видимое разрешение в центре может ухудшиться в зависимости от разрешения снимка, поэтому при задании эффекта контролируйте получающееся изображение.
Для параметра [Область AF] задается значение [AF по 1 точ.].
-  **Эффект Масляные краски**
Изображение становится похожим на масляную живопись, а объект съемки кажется более объемным. Настраивая эффект, можно изменять контрастность и насыщенность. Обратите внимание, что для таких объектов, как небо или белые стены, может быть нарушена плавность градиций, они могут выглядеть неравномерными или на них могут быть заметны шумы.
-  **Эффект Акварель**
Изображение становится похожим на акварельную живопись с мягкими оттенками цвета. Настраивая эффект, можно изменять цветовую насыщенность. Обратите внимание, что при съемке ночных или темных сцен возможно нарушение плавности передачи градиций, искажение цветов или появление шумов.
-  **Эффект игруш. камеры**
Цвета изменяются на типичные для игрушечных камер, а четыре угла изображения затемняются. С помощью параметров цветового тона можно изменить цветовой оттенок.
-  **Эффект миниатюры**
Создание эффекта диорамы.
При съемке с настройками по умолчанию центр выглядит резким. Чтобы переместить область, которая выглядит резкой (рамка сцены), см. раздел «Настройка эффекта миниатюры» (🔗).
Для параметра [Область AF] задается значение [AF по 1 точ.]. Рекомендуется, чтобы при съемке точка AF и рамка сцены были совмещены.

Предупреждения

- Для эффекта [**Зернистый Ч/Б**] зернистый предварительный просмотр будет несколько отличаться от внешнего вида снимков.
- Для эффектов [**Мягкий фокус**] и [**Эффект миниатюры**] предварительный просмотр эффекта размытия может несколько отличаться от внешнего вида снимков.
- Гистограмма не отображается.
- Увеличение при просмотре невозможно.

- [Коррекция периферийной освещенности](#)
- [Коррекция искажений](#)
- [Коррекция дыхания фокуса](#)
- [Цифровой оптимизатор объектива](#)
- [Коррекция хроматической аберрации](#)
- [Коррекция дифракции](#)

Виньетирование, искажение изображения и другие проблемы могут быть связаны с оптическими характеристиками объектива. Камера может компенсировать эти явления с помощью функции **[Коррекция абerr. объектива]**.

1. Выберите **[Коррекция абerr. объектива]**.

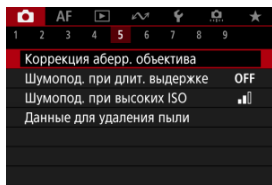

2. Выберите значение.

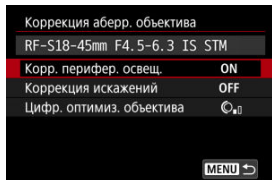

3. Выберите настройку.

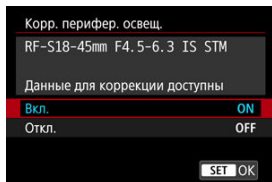

- Убедитесь, что отображается название установленного объектива и сообщение **[Данные для коррекции доступны]**.
- Если отображается сообщение **[Данные для коррекции недоступны]** или , см. раздел [Цифровой оптимизатор объектива](#).

Коррекция периферийной освещенности

Можно корректировать виньетирование (темные углы изображения).

Предупреждения

- В зависимости от условий съемки на периферии изображения могут появляться шумы.
- Чем выше чувствительность ISO, тем меньше будет величина коррекции.

Примечание

- Применяемая величина коррекции будет ниже максимальной величины коррекции, применяемой с помощью программы Digital Photo Professional (ПО EOS).

Коррекция искажений

Можно корректировать искажения (деформацию изображения).

Предупреждения

- Указание коррекции искажений может незначительно изменить угол обзора, в результате чего изображения будут немного кадрированными и будут казаться немного менее четкими.
- Степень кадрирования изображения для фотографий и видеofilмов может отличаться.

Примечание

- Для объективов RF поддерживается коррекция искажений во время записи видео.

Коррекция дыхания фокуса

Можно уменьшить флуктуации угла обзора, вызванные изменением положения фокусировки во время записи видео.

Эту функцию можно настроить, когда для параметра **[Коррекция искажений]** задано значение **[Вкл.]**.

Предупреждения

- **[Коррекция дыхания фокуса]** не отображается при съемке фотографий.
- Применение коррекции дыхания фокуса приводит к уменьшению угла обзора. Степень сужения зависит от условий съемки.
- Проверьте коррекцию дыхания фокуса перед использованием, так как обработка изображения может негативно повлиять на видимое разрешение изображения и уровень шумов.
- Оптимальная коррекция применяется на основе положения переключателя диапазона расстояний фокусировки на объективе. (Эта коррекция также применяется в режиме MF.) Коррекция не применяется к разнице между фактическим расстоянием фокусировки и диапазоном переключателя.
- Если перемещать переключатель диапазона расстояний фокусировки во время съемки, возможно резкое изменение угла обзора в записанном видео.
- В зависимости от объектива и условий съемки могут возникать артефакты коррекции.
- Сведения об объективах, совместимых с этой функцией, см. на веб-сайте Canon ([🔗](#)).

Цифровой оптимизатор объектива

Можно корректировать различные искажения, связанные с оптическими характеристиками объектива, а также потерю разрешения, вызванную дифракцией и фильтром нижних частот.

Если в функции **[Цифр. оптимиз. объектива]** отображается сообщение **[Данные для коррекции недоступны]** или , можно с помощью программы EOS Utility добавить данные для коррекции искажений объектива в камеру. Подробные сведения см. в документе «EOS Utility Инструкция по эксплуатации».

Предупреждения

- Обработка изображения после съемки занимает больше времени, если установлено значение **[Высокая]** (в результате индикатор обращения к карте горит дольше).
- При значении **[Высокая]** максимальная длина серии уменьшается. Запись изображения на карту занимает больше времени.
- В зависимости от условий съемки при коррекции возможно усиление шумов. Также возможно дополнительное выделение краев изображения. Перед съемкой настройте требуемую резкость в стиле изображения или задайте для параметра **[Цифр. оптимиз. объектива]** значение **[Откл.]**.
- Чем выше чувствительность ISO, тем меньше будет величина коррекции.
- Для видеосъемки параметр **[Цифр. оптимиз. объектива]** не отображается. (Коррекция невозможна.)
- Эффект применения цифрового оптимизатора объектива невозможно проверить на экране во время съемки.

Примечание

- Когда для параметра **[Цифр. оптимиз. объектива]** задано значение **[Стандартная]** или **[Высокая]**, пункты **[Корр. хром. аберрации]** и **[Коррекция дифракции]** не отображаются, но во время съемки для обоих этих параметров установлено значение **[Вкл.]**.

Коррекция хроматической аберрации

Можно корректировать хроматическую аберрацию (цветная окантовка вокруг объектов).



Примечание

- Пункт **[Корр. хром. аберрации]** не отображается, когда для параметра **[Цифр. оптимиз. объектива]** задано значение **[Стандартная]** или **[Высокая]**.

Коррекция дифракции

Можно корректировать дифракцию (потерю резкости, вызванную диафрагмой).

Предупреждения

- В зависимости от условий съемки при коррекции возможно усиление шумов.
- Чем выше чувствительность ISO, тем меньше будет величина коррекции.
- Для видеосъемки параметр **[Коррекция дифракции]** не отображается. (Коррекция невозможна.)
- Эффект применения коррекции дифракции невозможно проверить на экране во время съемки.

Примечание

- Функция «Коррекция дифракции» корректирует снижение разрешения, вызванное не только дифракцией, но и фильтром нижних частот и другими факторами. Поэтому коррекция также эффективна для снимков, сделанных с широко открытой диафрагмой.
- Пункт **[Коррекция дифракции]** не отображается, когда для параметра **[Цифр. оптимиз. объектива]** задано значение **[Стандартная]** или **[Высокая]**.

Предупреждения

Общие меры предосторожности для коррекции аберрации объектива

- Коррекция аберрации объектива не может применяться к существующим изображениям JPEG/HEIF.
- В случае объективов других производителей (не Canon) для коррекций рекомендуется задавать настройку **[Откл.]**, даже если отображается сообщение **[Данные для коррекции доступны]**.
- При увеличении периферийной части изображения могут отображаться части изображения, которые не будут записаны.
- Величина коррекции (кроме коррекции дифракции) будет меньше для объективов, не предоставляющих данных о расстоянии.



Примечание

Общие примечания по коррекции аберрации объектива

- Эффект коррекции аберрации объектива зависит от объектива и условий съемки. Кроме того, в зависимости от используемого объектива, условий съемки и т. п. эффект может быть мало заметен.
- Если эффект коррекции плохо различим, рекомендуется увеличивать и проверять изображение после съемки.
- Коррекцию можно применять даже при установленном экстендере или конвертере для съемки в натуральную величину (Life-Size Converter).
- Если в камере не зарегистрированы данные для коррекции, относящиеся к установленному объективу, результат будет тот же, что и при задании для коррекции значения [Откл.] (кроме коррекции дифракции).
- Если требуется, см. также документ «EOS Utility Инструкция по эксплуатации».

Шум, такой как светлые точки или полосы, который часто появляется при длительном экспонировании с выдержкой затвора одна секунда и более, можно уменьшить.

1. Выберите [: Шумопод. при длит. выдержке].

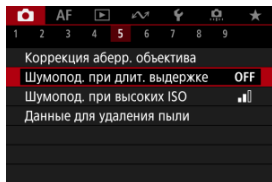

2. Задайте вариант шумоподавления.

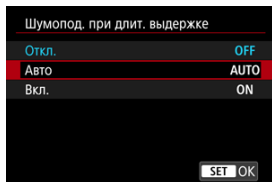

- **Авто**
Для изображений, снимаемых с выдержкой длительностью 1 с и более, шумоподавление производится автоматически при обнаружении шумов, характерных для длительных выдержек. Эта настройка достаточно эффективна в большинстве случаев.
- **Вкл.**
Шумоподавление производится для всех изображений, снимаемых с выдержкой длительностью 1 с и более. Настройка [**Вкл.**] позволяет уменьшить шум, который не мог быть обнаружен при настройке [**Авто**].

Предупреждения

- Когда задано значение **[Авто]** или **[Вкл.]**, обработка для шумоподавления может занимать время, равное времени выдержки.
- Изображения могут выглядеть более зернистыми при настройке **[Вкл.]**, чем при настройке **[Откл.]** или **[Авто]**.
- В процессе шумоподавления отображается индикатор **[BUSY]**, и экран съемки не отображается до завершения обработки, после чего снова можно будет снимать.

Можно уменьшить шумы, возникающие на изображении. Эта функция особенно эффективна при съемке с высокой чувствительностью ISO. При съемке с низкими значениями чувствительности ISO возможно еще большее уменьшение шумов в тенях.

1. Выберите [📷: Шумопод. при высоких ISO].

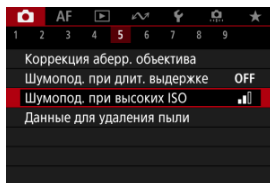

2. Установите уровень.

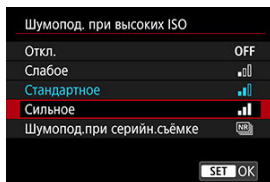

- **Слабое, Стандартное, Сильное**

Камера применяет шумоподавление в соответствии с указанным уровнем.

- **Шумопод. при серийн. съемке**

Применяется шумоподавление с качеством изображения выше, чем [Сильное]. Для съемки одной фотографии делается серия из четырех кадров, которые затем совмещаются и объединяются в одно изображение JPEG.

Обратите внимание, что пункт [Шумопод. при серийн. съемке] недоступен, если задано качество изображения RAW или RAW +JPEG.

Предупреждения для функции шумоподавления при серийной съемке

- При существенном сдвиге изображения в результате сотрясения камеры эффект шумоподавления может снижаться.
- При съемке с рук следите, чтобы не было сотрясения камеры. Рекомендуется использовать штатив.
- В случае съемки движущегося объекта за ним могут появляться остаточные следы.
- Автоматическое совмещение может не работать должным образом при съемке повторяющихся рисунков (решеток, полос и т. д.) или плоских, однотонных изображений.
- Если при съемке серии из четырех кадров яркость объекта изменяется, это может привести к неправильной экспозиции снимка.
- После съемки может потребоваться заметное время для записи изображения на карту после обработки с целью шумоподавления и объединения изображений. Во время обработки изображений отображается значок «**BUSY**», и съемка невозможна до завершения обработки.
- Пункт [**Шумопод.при серийн.съемке**] недоступен с любой из следующих функций: ручная длительная выдержка, брекетинг АЕВ, брекетинг ББ, RAW/RAW+JPEG, шумоподавление при длительной выдержке, режим HDR/настройки HDR PQ, брекетинг фокуса или съемка с художественными фильтрами.
- Съемка со вспышкой недоступна. Обратите внимание, что на вспышке Speedlite может включиться лампа помощи AF, в зависимости от настройки [**AF: Включение лампы помощи AF**].
- При установке качества изображения RAW или RAW+JPEG камера автоматически переключается на настройку [**Стандартное**].
- Автоматически переключается на настройку [**Стандартное**] при установке переключателя питания в положение < **OFF** >, при замене аккумулятора или карты либо при переключении в режимы базовой зоны, на ручную длительную выдержку или на запись видео.

[Подготовка](#)

[Добавление данных для удаления пыли](#)

К изображению можно добавить данные для удаления пыли, которые используются для удаления следов пыли. Данные для удаления пыли используются программой Digital Photo Professional (ПО EOS) для автоматического удаления следов пыли.

Подготовка

- Используйте объектив RF или EF.
- Подготовьте полностью белый объект, например лист белой бумаги.
- Установите фокусное расстояние объектива 50 мм или более.
- Установите переключатель режима фокусировки в положение MF и сфокусируйтесь вручную на бесконечности (∞). Если на объективе отсутствует шкала расстояний, поверните камеру к себе и вращайте кольцо фокусировки до упора по часовой стрелке.

1. Выберите пункт : Данные для удаления пыли].

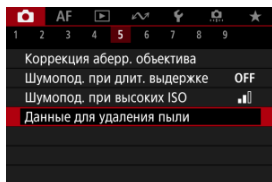

2. Выберите [OK].

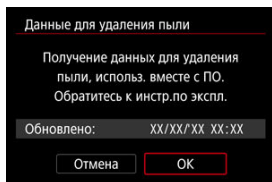

3. Сфотографируйте плоский белый объект.

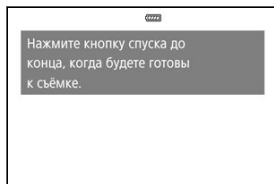

- Произведите съёмку плоского белого объекта (например, нового листа белой бумаги), полностью заполняющего экран, с расстояния 20–30 см.
- Так как сохранение изображения не производится, данные могут быть получены даже при отсутствии в камере карты памяти.

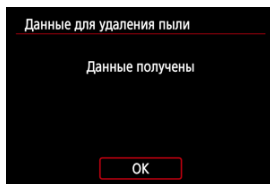





- После завершения съёмки камера начинает сбор данных для удаления пыли. После получения данных для удаления пыли появляется сообщение.
- Если не удается получить данные, отображается сообщение об ошибке. Ознакомьтесь с информацией из раздела [Подготовка](#), выберите **[ОК]**, затем повторите съёмку.

Добавление данных для удаления пыли

С этого момента камера будет добавлять полученные данные для удаления пыли ко всем снимкам. Перед съемкой рекомендуется получить данные для удаления пыли. Подробные сведения об использовании программы Digital Photo Professional (ПО EOS) для автоматического удаления пыли см. в документе «Инструкция по эксплуатации Digital Photo Professional».

Добавление данных для удаления пыли не оказывает заметного влияния на размер файла.

Предупреждения

- Если на объекте имеется какой-либо узор или рисунок, он может быть распознан как данные для удаления пыли, что повлияет на точность удаления следов пыли с помощью программы Digital Photo Professional (ПО EOS).
- Данные для удаления пыли не добавляются к снимкам, снятым в следующих условиях.
 - Съемка в режиме  или  (режим < **SCN** >)
 - Съемка в режиме  (режим <  >)
 - Если установлено шумоподавление при серийной съемке
 - При съемке в режиме HDR
 - Когда для параметра **[Коррекция искажений]** в меню : **Коррекция абберр. объектива** задано значение **[Вкл.]**

Брекетинг фокуса обеспечивает серийную съемку с автоматическим изменением расстояния фокусировки после каждого снимка. Эти изображения позволяют создать одиночное изображение с фокусом по глубине резкости. Композиция также возможна с помощью приложения, которое поддерживает композицию глубины резкости, например, Digital Photo Professional (ПО EOS).

1. Выберите [📷: Брекетинг фокуса].

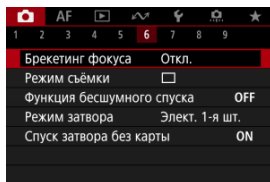

2. Задайте [Брекетинг фокуса].

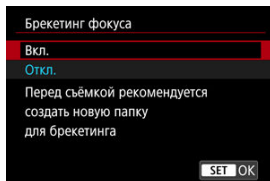

- Выберите [Вкл.].

3. Задайте [Количество снимков].

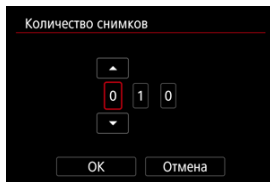

- Укажите количество изображений, снимаемых для каждого снимка.
- Значение можно задать в диапазоне [2]–[999].

4. Задайте [Шаг фокуса].

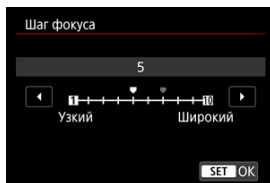

- Укажите величину сдвига фокуса. Эта величина автоматически корректируется в соответствии с величиной диафрагмы в момент съемки. Большие значения диафрагмы увеличивают сдвиг фокуса, в результате чего брекетинг фокуса охватывает более широкий диапазон при тех же значениях параметров шага фокуса и количества снимков.
- После выбора настроек нажмите кнопку $\langle \text{MENU} \rangle$.

5. Задайте [Сглаж. экспозиции].

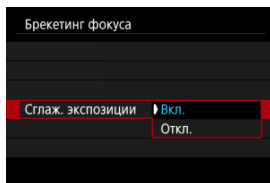





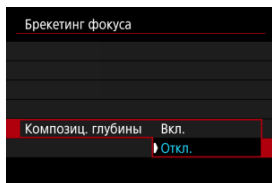

- Изменение яркости изображения во время брекетинга фокуса можно компенсировать, выбрав **[Вкл.]**, чтобы камера выполняла корректировку на основе различий между отображаемым и фактическим значением диафрагмы (эффективным диафрагменным числом), зависящим от положения фокусировки.
- Выберите **[Откл.]**, если вы предпочитаете не компенсировать изменения яркости изображения во время брекетинга фокуса. Используйте этот параметр для целей, отличных от объединения глубины резкости снятых изображений, в таких приложениях, как DPP.

6. Выберите параметр [Композиц. глубины].



- Выберите **[Вкл.]** для объединения глубины резкости в камере. Изображение с объединенной глубиной резкости сохраняется.
- Выберите **[Откл.]**, если вы предпочитаете не делать объединение глубины резкости в камере. Сохраняются только снятые изображения.

 **Предупреждения**

- Изображения с объединенной глубиной резкости сохраняются как JPEG.
- Качество изображения  недоступно. Настройки настраиваются таким образом, чтобы получаемое изображение было  для  или  **L** для .

7. Выберите параметр [Обрез. комп.глуб.].

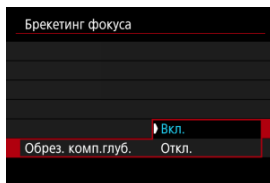



- Выберите **[Вкл.]** для кадрирования перед объединением, чтобы подготовить изображения без достаточного угла обзора для выравнивания объединения путем их обрезки для корректировки угла обзора.
- Выберите **[Откл.]**, если вы предпочитаете не кадрировать эти изображения. В этом случае области без достаточного угла обзора на сохраненных изображениях закрываются черной рамкой. Вы можете кадрировать вручную или редактировать изображения по мере необходимости.

8. Произведите съемку.



- Чтобы сохранить снимки в новой папке, нажмите **[F4]** и выберите **[OK]**.
- Сфокусируйтесь на близкий край требуемого диапазона фокусировки, затем полностью нажмите кнопку спуска затвора.
- После начала съемки отпустите кнопку спуска затвора.
- Камера производит серийную съемку, сдвигая положение фокусировки в сторону бесконечности.
- Съемка завершается после указанного числа изображения или на дальнем крае диапазона фокусировки.
- Для отмены съемки снова полностью нажмите кнопку спуска затвора.

Предупреждения

- Брекетинг фокуса предназначен для съемки фотографий со штативом.
- Рекомендуется снимать с широким углом обзора. При необходимости изображение можно кадрировать после объединения глубины резкости.
- Сведения об объективах, совместимых с этой функцией, см. на веб-сайте Canon ()
- Подходящие настройки параметра [**Шаг фокуса**] зависят от объекта. Неподходящая настройка параметра [**Шаг фокуса**] может приводить к неравномерности объединенных изображений или съемка может занимать больше времени из-за большого количества кадров. Для выбора подходящего значения параметра [**Шаг фокуса**] выполните пробную съемку.
- Съемка со вспышкой недоступна.
- При съемке с мерцающим освещением изображения могут быть неравномерными. В таком случае результаты можно улучшить, уменьшив выдержку затвора.
- Брекетинг фокуса недоступен, когда камера настроена на ручную фокусировку. ()
- При отмене уже выполняющейся съемки могут возникнуть проблемы с экспозицией на последнем снимке. При объединении изображений в программе Digital Photo Professional лучше не использовать последний снимок.
- Объединение глубины резкости будет отменено, если вы откроете крышку гнезда карты памяти/отсека аккумулятора, или при слишком низком оставшемся заряде аккумулятора. После отмены изображения с объединенной глубиной резкости не сохраняются.
- Объединение глубины резкости может не сработать для изображений с узором (например, с решеткой или полосками) или для изображений, которые обычно являются плоскими и равномерными.
- Делая несколько снимков, начните с уменьшенного расстояния фокусировки, а затем постепенно удаляйте точку фокусировки.
- Слишком большое расстояние при перемещении положения фокусировки между несколькими снимками может привести к неравномерности изображений с объединенной глубиной резкости или к тому, что объединение глубины резкости просто не получится.
- Объединение глубины резкости предназначено для неподвижных объектов. По этой причине съемка движущихся объектов может не позволить выполнить правильное объединение глубины резкости.
- Объединение глубины резкости изображений с несколькими объектами может завершиться ошибкой, если, например, на ваших снимках объекты находятся далеко друг от друга.
- При объединении глубины резкости камера выбирает и комбинирует оптимальные изображения из снятых кадров. Не все кадры объединяются для создания изображения с объединенной глубиной резкости.



Примечание

- Используйте штатив, беспроводной пульт ДУ (продается отдельно, ) или другие способы закрепления камеры.
- Для получения оптимальных результатов перед съемкой задайте значение диафрагмы в диапазоне $f/5.6-11$.
- Такие сведения, как выдержка затвора, значение диафрагмы и чувствительность ISO, определяются условиями для первого снимка.
- При установке переключателя питания в положение < OFF > для параметра [: **Брекетинг фокуса**] восстанавливается значение [Откл.].

Отключает звуки срабатывания затвора, звуки работы, а также срабатывание и включение вспышки и других источников света.

Используются следующие параметры, которые невозможно изменить.

- Подавление мерцания: [Откл.]
- Вспышка: [Откл.]
- Съемка с худож. фильтрами: [Откл.]
- Шумоподавление при длительной выдержке: [Откл.]
- Режим затвора: [Электронный]
- Включение лампы помощи AF: [Откл.]
- Звуковое подтверждение: [Откл.]
- Индикатор автоспуска: не горит
- Индикатор дистанционного управления: не горит

При использовании объектива, оснащенного функцией предустановки фокуса, рекомендуется отключить звуковой сигнал предустановки фокуса.

1. Выберите [📷]: Функция бесшумного спуска].

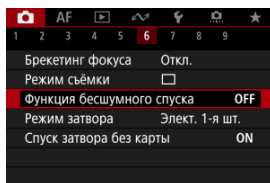

2. Выберите [Вкл.].

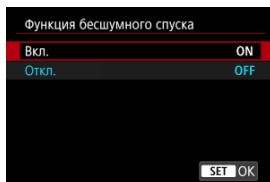

Можно выбрать способ спуска затвора.

1. Выберите пункт [📷: Режим затвора].

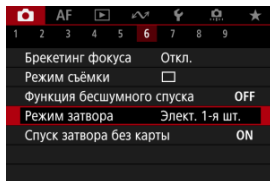

2. Выберите значение.

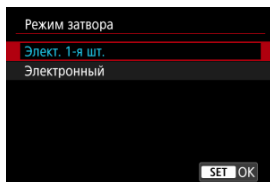

- **Элект. 1-я шт.**

Для первой шторки используется электронный затвор, а для второй — механический.

- **Электронный**



Обеспечивает уменьшение звука и вибрации от работы затвора по сравнению с электронным затвором по первой шторке.

Рекомендуется при съемке с широко открытой диафрагмой светосильного объектива.



Минимальную выдержку затвора можно установить более короткой, чем для электронного затвора по 1-й шторке.

- Когда для параметра [📷: **Режим съёмки**] установлено значение [📷H] или [📷H], во время съемки вокруг экрана будет отображаться белая рамка.
- При работе затвора подаются звуковые подтверждения. Звуковое подтверждение можно отключить в пункте [🔊: **Звук. подтвер.**] или [🔊: **Уровень громкости**].



Предупреждения

- В зависимости от условий съемки, расфокусированные области изображения могут быть неполными при съемке с диафрагмой, близкой к максимальной, и короткой выдержкой затвора. Если вам не нравится вид расфокусированных областей, попробуйте следующее.
 - Снимайте с настройкой [Электронный].
 - Увеличьте выдержку затвора.
 - Увеличьте значение диафрагмы.
- Если установить для параметра : **Функция бесшумного спуска** значение [Вкл.], устанавливается режим затвора [Электронный].
- При зумировании во время серийной съемки возможно изменение экспозиции даже при сохранении диафрагменного числа. Подробнее см. на веб-сайте Canon .

Меры предосторожности, когда установлено значение [Элект. 1-я шт.].

- Размытие из-за сотрясения камеры чаще возникает при выборе , чем при выборе  или .

Меры предосторожности, когда установлено значение [Электронный]

- Скорость серийной съемки может снизиться в зависимости от условий съемки.
- Изображения быстро движущихся объектов могут выглядеть искаженными.
- Изображениям может не хватать требуемой экспозиции, если в режиме <P> (Программная АЕ) или <Tv> (АЕ с приоритетом выдержки) изменяется значение диафрагмы.
- С некоторыми объективами и при некоторых условиях съемки могут быть слышны звуки фокусировки объектива и настройки диафрагмы.
- Если при съемке с электронным затвором рядом срабатывают вспышки других камер или используется флуоресцентное освещение либо другие мерцающие источники освещения, могут отображаться полосы света, а на снятых изображениях могут быть видны светлые или темные полосы.
- При съемке с мерцающими источниками света в видоискателе или на экране могут появляться полосы.
- Камера снимает в режиме , даже когда для параметра : **Режим съемки** задано значение .

Спуск затвора без карты

Можно настроить камеру таким образом, чтобы она не производила съемку при отсутствии карты памяти. Настройка по умолчанию – **[Вкл.]**.

1. Выберите пункт **[📷: Спуск затвора без карты]**.

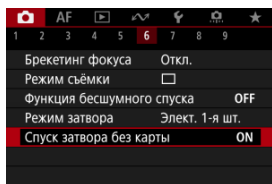

2. Выберите **[Откл.]**.

Image Stabilizer (Стабилизатор изображения) (Режим IS)

Стабилизация изображения объективом уменьшает сотрясение камеры во время съемки. В случае использования объективов со стабилизатором изображения без переключателя IS для включения стабилизатора изображения объектива установите [Режим IS] в положение [Вкл.] следующим образом. Обратите внимание, что настройка пункта [Режим IS] не отображается при использовании объективов со стабилизатором изображения с переключателем IS. В таком случае при установке переключателя IS в положение <ON> активируется стабилизация объективом.

1. Выберите [📷: Режим IS (стабилиз. изобр.)].

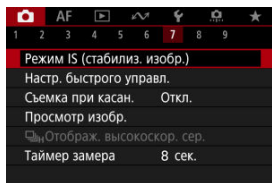

2. Выберите вариант [Режим IS].

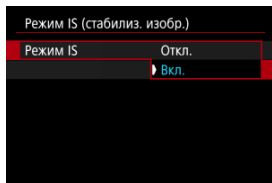

- [Откл.]
Отключает стабилизацию изображения.
- [Вкл.]
Выполняется коррекция сотрясения камеры.

Предупреждения

- В некоторых случаях это может не обеспечивать достаточной стабилизации с определенными объективами.

Примечание

- Сведения о стабилизации изображения для записи видео см. в разделе [Цифровой IS для видео](#).

- [Сброс пользовательского экрана быстрого управления или очистка всех элементов](#)

Элементы быстрого управления и их расположение можно настраивать.

1. Выберите [: Настр. быстрого управл.].

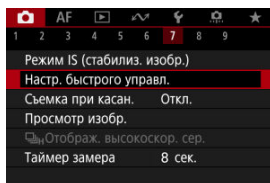

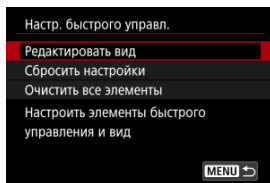

2. Выберите пункт [Редактировать вид].



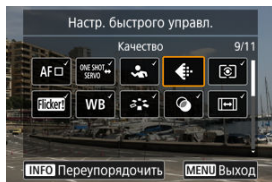



3. Выберите элементы, которые требуется удалить.

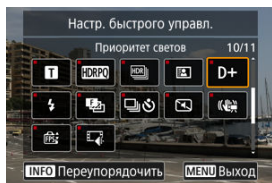

- Дискон <  > или кнопками <  > выберите элемент, который требуется удалить, затем нажмите кнопку <  >.
- Элементы, отображаемые на экране быстрого управления, помечены галочками. Элементы без галочки будут удалены.

4. Выберите элементы, которые требуется добавить.



- Дискон <  > или кнопками <  > выберите элемент, который требуется добавить, затем нажмите кнопку <  >.
- Для изменения компоновки нажмите кнопку < INFO >.

5. Измените компоновку.

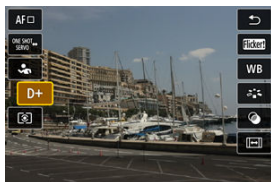

- Кнопками <▲><▼> выберите элемент, который требуется переместить, затем нажмите кнопку <Ⓜ>.

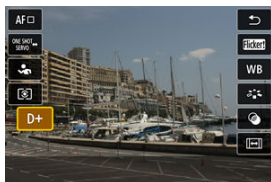

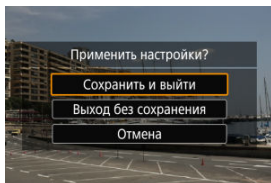

- Для перемещения элемента нажимайте кнопки <▲><▼>, затем нажмите кнопку <Ⓜ>.
- Для выхода из режима настройки нажмите кнопку <MENU>.

6. Выберите [Сохранить и выйти].



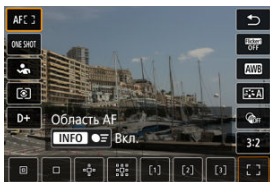

7. Проверьте экран.

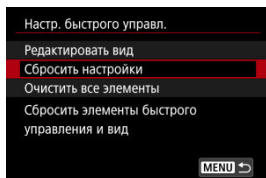

- Нажмите кнопку  > для проверки экрана с примененными настройками.

Сброс пользовательского экрана быстрого управления или очистка всех элементов



- Выберите [**Сбросить настройки**], чтобы восстановить элементы и компоновку экрана быстрого управления по умолчанию.
- Выберите [**Очистить все элементы**] для удаления всех элементов из компоновки, чтобы при нажатии кнопки  > экран быстрого управления не отображался.

Съемка с использованием съемки при касании

Коснувшись экрана, можно автоматически настроить фокус и произвести съемку.

1. Включите съемку при касании.



- Нажмите значок [OFF] на экране.
- При каждом касании этого значка производится переключение между [OFF] и [ON].
- [ON] (Съемка при касан.: Вкл.)
Камера фокусируется на точку, которой вы коснулись, затем производится съемка.
- [OFF] (Съемка при касан.: Выкл.)
Можно нажать на экране точку, чтобы сфокусироваться на нее.
Для съемки полностью нажмите кнопку спуска затвора.

2. Коснитесь экрана для выполнения съемки.



- Коснитесь лица или объекта съемки на экране.
- Камера фокусируется на точку касания (AF при касании) с использованием указанной [области AF](#).
- Если задан режим [C], после завершения фокусировки точка AF загорается зеленым цветом и автоматически производится съемка.
- Если фокусировка не выполнена, точка AF загорается оранжевым цветом и съемка не производится. Повторно коснитесь лица или объекта съемки на экране.

⚠ Предупреждения

- Камера снимает в режиме покадровой съемки независимо от установленного режима съемки ([C], [H] или [L]).
- При касании экрана фокусировка производится в режиме [Покадровый AF], даже если для параметра [AF: Функция AF] задано значение [Servo AF].
- При касании экрана во время увеличения при просмотре фокусировка или съемка не производятся.
- Если при съемке касанием для параметра [Время просмотра] в меню [📷: Просмотр изобр.] задано значение [Не огранич.], следующий снимок можно сделать, наполовину нажав кнопку спуска затвора или коснувшись значка [↩].

📌 Примечание

- Для съемки с ручной длительной выдержкой дважды коснитесь экрана. Коснитесь один раз, чтобы начать экспонирование, коснитесь еще раз, чтобы остановить его. Старайтесь не двигать камеру во время касания экрана.

Просмотр изображения

[Время просмотра](#)

[Отображение в видоискателе](#)

Время просмотра

Чтобы изображение оставалось на экране сразу после съемки, задайте значение **[Не огранич.]**; если вы предпочитаете, чтобы изображение не отображалось, задайте значение **[Откл.]**.

1. Выберите [**📷**: Просмотр изобр.].

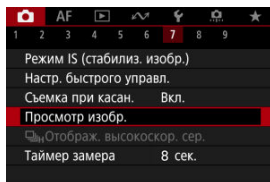

2. Выберите [Время просмотра].

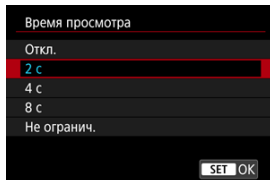

3. Задайте значение времени.

 **Примечание**

- Если задано значение [**Не огранич.**], изображения отображаются в течение времени, заданного в параметре [**Экран Выкл.**] меню [**Экон.энергии**].

Отображение в видеоискателе

Задайте значение **[Вкл.]** для отображения изображений в видеоискателе сразу после съемки.

1. Выберите **[📷: Просмотр изобр.]**.

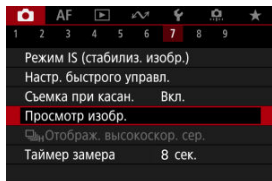

2. Выберите **[Отображение в видеоискателе]**.

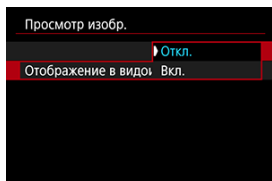

3. Выберите значение.

Примечание

- Настройки **[Отображение в видеоискателе]** действуют, когда для параметра **[Время просмотра]** задано значение, отличное от **[Откл.]**.

Высокоскоростное отображение, которое переключается между каждым снимком и текущим изображением, доступно при съемке в режиме [📷] (высокоскоростная серийная съемка) и в режиме затвора, отличном от электронного затвора.

1. Выберите [📷]: [📷] Отображ. высокоскор. сер.].

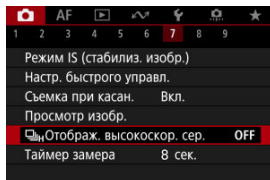

2. Выберите значение.

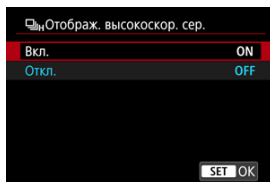

- Выберите [Вкл.], чтобы изображение переключалось между каждым снятым кадром и текущим изображением.

Предупреждения

- При скоростном отображении изображения могут дрожать или мигать. Чаще этот эффект проявляется при малой выдержке затвора. Однако он не оказывает влияния на результаты съемки.
- Скоростное отображение не выполняется для значений выдержки затвора более 1/30 с, для значений значения диафрагмы выше $f/11$, в условиях, затрудняющих фокусировку, при съемке со вспышкой или с высоким расширением диапазона ISO. Кроме того, во время съемки оно может остановиться.
- Высокоскоростное отображение недоступно в следующих случаях.
 - Когда для параметра : **Ассист.имит. ОВИ**] задано значение **[Вкл.]**
 - Когда для параметра : **Имитация отображения**] задано значение **[Откл.]** или **[Эксп. только при глуб.резк. **]

Можно задать длительность работы таймера замера экспозиции (который определяет длительность отображения значения экспозиции) после его автоматического запуска, например при нажатии кнопки спуска затвора наполовину.

1. Выберите [📷: Таймер замера].

2. Задайте значение времени.

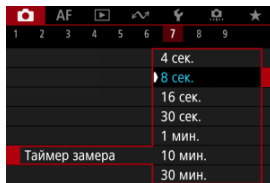

При использовании имитации отображения яркость изображения и глубина резкости более точно соответствуют фактической яркости (экспозиции) снимков.

1. Выберите [: Имитация отображения].

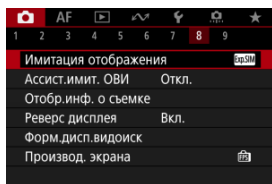

2. Выберите значение.

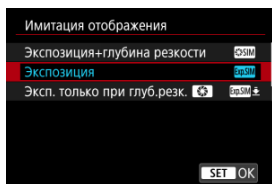



- **Экспозиция+глубина резкости** (SIM)
- Отображаемая яркость изображения и глубина резкости более точно соответствуют фактической яркости (экспозиции) снимков. При установке компенсации экспозиции соответственно изменяется яркость изображения. Аналогично, при изменении значения диафрагмы изменяется глубина резкости.
- **Экспозиция** (ExpSIM)
- Отображаемая яркость изображения более точно соответствует фактической яркости (экспозиции) снимков. При установке компенсации экспозиции соответственно изменяется яркость изображения.
- **Эксп. только при глуб.резк.** (ExpSIM ↓)
- Обычно изображение отображается со стандартной яркостью для удобного просмотра. Только при нажатой кнопке, который назначен предварительный просмотр глубины резкости, яркость изображения соответствует фактической яркости (экспозиции) снимка, и вы можете проверить глубину резкости ().

- **Откл. (OFF)**

Изображение отображается со стандартной яркостью для удобного просмотра. Даже если задана компенсация экспозиции, изображение отображается со стандартной яркостью.

Предупреждения

Замечания по поводу [Экспозиция+глубина резкости]

- При некоторых значениях выдержки затвора дисплей может мерцать.
- С объективами EF эта настройка может увеличивать время задержки срабатывания затвора.
- Отображается только приблизительная глубина резкости. Для более точного отображения глубины резкости нажмите кнопку, которой назначена функция предварительного просмотра глубины резкости (P/AF-ON).
- С некоторыми объективами режим **[Экспозиция+глубина резкости]** недоступен.
- Значок  мигает, если имитация экспозиции, глубины резкости или обоих этих параметров невозможна.
- Значок  отображается тусклым, если прекращена имитация экспозиции, имитация глубины резкости или обе имитации.

При съемке фотографий доступно естественно выглядящее отображение на видоискателе и экране, напоминающее вид в оптическом видоискателе. Обратите внимание, что изображения, отображаемые, когда для этой функции задано значение [Вкл.], могут отличаться от фактических результатов съемки.

1. Выберите [📷: Ассист.имит. ОВИ].

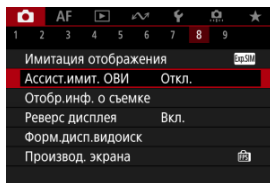

2. Выберите значение.

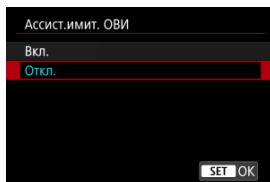

Предупреждения

- При задании для этой функции значения [Вкл.] для параметра : **Имитация отображения**] устанавливается значение [Откл.].
- Имитация оптического видоискателя используется для отображения, когда для этой функции задано значение [Вкл.] при съемке HDR.
- Отображение художественного фильтра используется при съемке с художественными фильтрами, даже если для этой функции установлено значение [Вкл.].
- Яркость изображения до и после покадровой автофокусировки скорее всего изменится при значении [Вкл.], чем при значении [Откл.].
- Имитация оптического видоискателя не используется при отображении на внешних мониторах, в том числе при отображении как на внешнем мониторе, так и на экране камеры.
- В зависимости от настройки экранов, имитация оптического видоискателя может не использоваться для отображения.
- В некоторых случаях отображение может не напоминать оптический видоискатель.
- Вид отображения может изменяться во время серийной съемки, а также при некоторых сочетаниях режимов съемки и затвора.

Отображение информации о съемке

- [Настройка информации на экране](#)
- [Настройка информации в видоискателе](#)
- [Вертикальный дисплей видоискателя](#)
- [Сетка](#)
- [Гистограмма](#)
- [Отображение информации об объективе](#)
- [3D-рамка кадрирования](#)
- [Сброс настроек](#)

Можно настроить сведения и экраны информации, отображаемой на экране или в видоискателе при съемке.

Настройка информации на экране

1. Выберите [: Отобр.инф. о съемке].

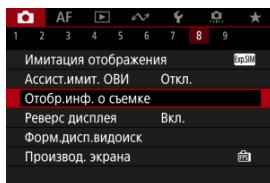

2. Выберите [Настр.инф. на экр.].

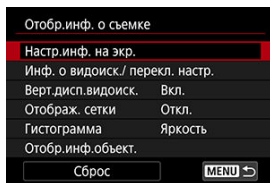

3. Выберите экраны.

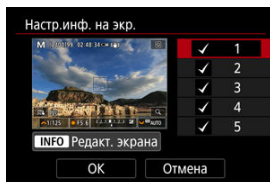

- Кнопками <▲><▼> выберите экраны информации для отображения на камере.
- Для информации, отображать которую не требуется, кнопкой <Ⓜ> снимите флажок [✓].
- Для редактирования экрана нажмите кнопку <INFO>.

4. Отредактируйте экран.

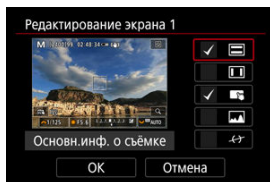

- Кнопками <▲><▼> выберите параметры для отображения на экране информации.
- Для элементов, отображать которые не требуется, кнопкой <Ⓢ> снимите флажок [✓].
- Выберите [OK] для регистрации настройки.

1. Выберите [📷: Отобр.инф. о съемке].

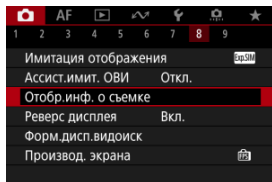

2. Выберите [Инф. о видоиск./ перекл. настр.].

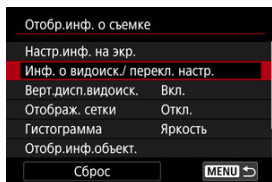

3. Выберите экраны.

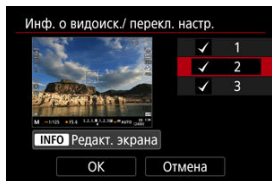

- Кнопками <▲><▼> выберите экраны информации для отображения на камере.
- Для информации, отображать которую не требуется, кнопкой <📷> снимите флажок [✓].
- Для редактирования экрана нажмите кнопку <INFO>.

4. Отредактируйте экран.

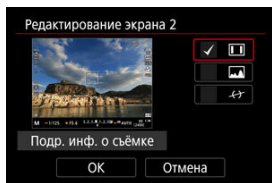

- Кнопками <▲><▼> выберите параметры для отображения на экране информации.
- Для элементов, отображать которые не требуется, кнопкой <Ⓢ> снимите флажок [✓].
- Выберите [ОК] для регистрации настройки.

Вертикальный дисплей видоискателя

Можно выбрать способ отображения информации в видоискателе при фотосъемке в вертикальной ориентации.

1. Выберите [📷: Отобр.инф. о съемке].

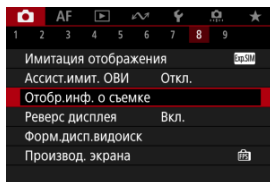

2. Выберите [Верт.дисп.видоиск.].

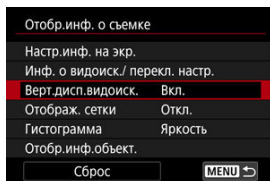

3. Выберите значение.

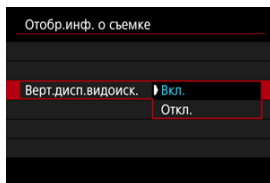

- **Вкл.**
Информация автоматически поворачивается для удобства восприятия.
- **Откл.**
Автоматический поворот информации не производится.

На экране и в видоискателе может отображаться сетка.

1. Выберите [📷: Отобр.инф. о съемке].

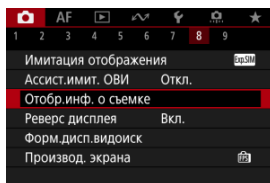

2. Выберите [Отображ. сетки].

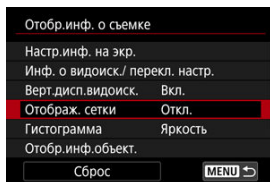

3. Выберите значение.

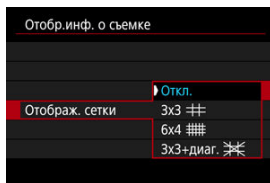

Гистограмма

Можно выбрать содержимое и размер гистограммы на экране.

1. Выберите [📷: Отобр.инф. о съемке].

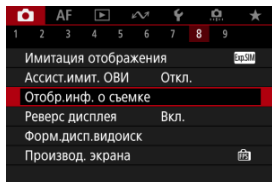

2. Выберите [Гистограмма].

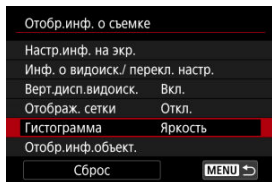

3. Выберите значение.

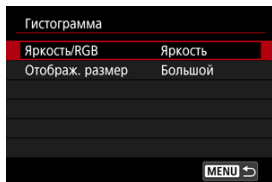

- Выберите содержимое ([Яркость] или [RGB]) и размер отображения ([Большой] или [Маленький]).

Отображение информации об объективе

Можно отображать информацию об используемом объективе.

1. Выберите [📷: Отобр.инф. о съемке].

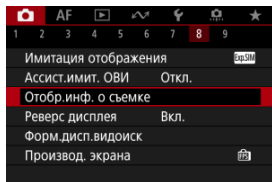

2. Выберите [Отобр.инф.объект.].

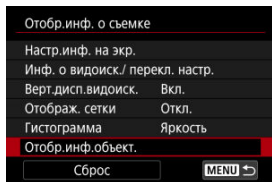

3. Выберите значение.

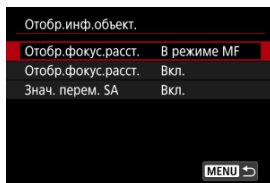

- **Отобр.фокус.расст.**

При использовании объективов RF может отображаться расстояние фокусировки. Для индикации расстояния фокусировки можно выбрать момент отображения и единицы измерения.

- **Отобр.фокус.расст.**

Можно отображать фокусное расстояние используемого объектива.

- **Знач. перем. SA**

Можно отображать величину коррекции, заданной при использовании объективов с контролем сферической аберрации.

* SA: сокращение от англ. spherical aberration (сферическая аберрация)

3D-рамка кадрирования

Если планируется кадрировать видеозаписи, снятые с использованием объектива RF-S7.8mm F4 STM DUAL, можно вывести на экран записи видео рамку трехмерного кадрирования (во время ожидания и записи), чтобы понимать конечный угол обзора после монтажа.

1. Выберите [📷: Отобр.инф. о съемке].

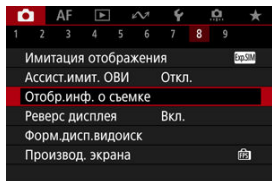

2. Выберите [3D-рамка кадрирования].

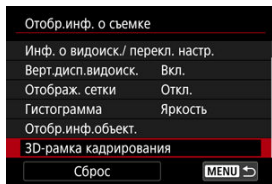

3. Выберите значение.

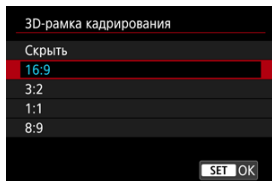

- Выберите вариант отображения.

1. Выберите [📷: Отобр.инф. о съемке].

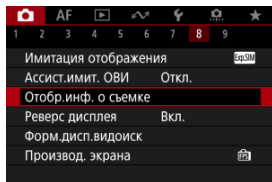

2. Выберите [Сброс].

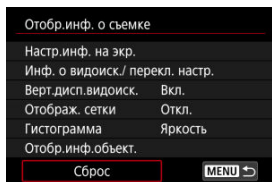

3. Выберите [OK].

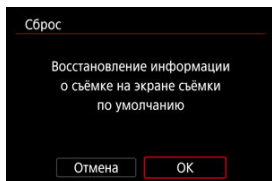

Реверс дисплея

Зеркальное изображение может отображаться при съемке, когда экран повернут к объекту (по направлению к передней части камеры).

1. Выберите [**📷**: Реверс дисплея].

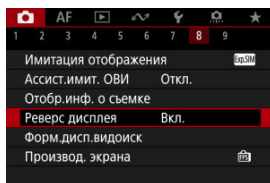

2. Выберите [**Вкл.**].

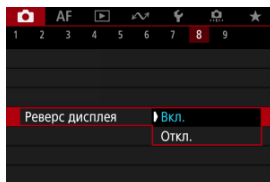

- Выберите [**Откл.**], если вы предпочитаете не переворачивать дисплей, когда экран направлен в сторону объекту.

Формат дисплея видеоискателя

Можно выбрать, как информация отображается в видеоискателе.

1. Выберите [📷: Форм.дисп.видоиск].

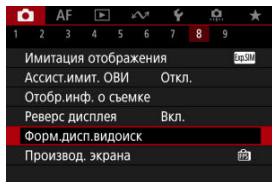

2. Выберите значение.

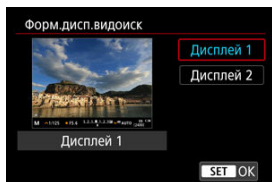

Режимы работы экрана

Можно выбрать параметр производительности, имеющий приоритет для экрана съемки фотографий.

1. Выберите [📷: Производ. экрана].

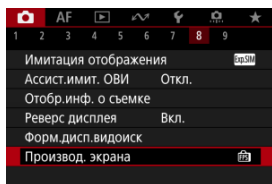

2. Выберите значение.

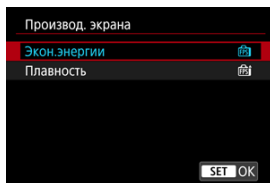

Если задано значение [Плавность]

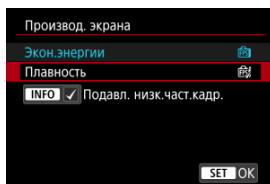

- Нажав кнопку < INFO > для установки галочки, можно включить места с низкой освещенностью в сценарии для подавления низких частот кадров отображения.
- Отображение с высокой частотой кадров (119,88 кадра/сек.) для параметра [Плавность] используется для съемки в режиме ожидания при съемке с видеискателем.

Предупреждения

- Некоторые условия съемки и операции камеры могут препятствовать плавному отображению с высокой частотой кадров, даже если установлено значение **[Плавность]**.
- Съемка при недостаточной освещенности с установленным параметром **[Подавл. низк. част. кадр.]** для отображения экрана съемки может следующим образом повлиять на производительность.
 - Ускоренный расход заряда аккумулятора
 - Уменьшение доступного числа кадров
 - Сниженная яркость отображения изображения
 - Сложность при автофокусировке
 - Снижение точности экспомера
 - Снижение точности обнаружения мерцания
 - Снижение точности обнаружения объектов

Обычная съемка фотографий

 [Отображение информации](#)

 [Общие меры предосторожности, касающиеся съемки фотографий](#)

Отображение информации

Подробные сведения о значках, отображаемых для фотосъемки, см. в разделе [Отображение информации](#).

Примечание

- Белый цвет значка **[Exp.SIM]** означает, что яркость снимков будет близка к яркости отображаемого изображения.
- Мигание значка **[Exp.SIM]** означает, что яркость отображаемого изображения отличается от фактического результата съемки (из-за слишком низкой или высокой освещенности). Однако фактически записанное изображение будет отражать установленную экспозицию. Обратите внимание, что видимый шум может быть заметнее, чем на фактически записанном изображении.
- При некоторых параметрах съемки имитация отображения невозможна. Значок **[Exp.SIM]** и гистограмма отображаются серым цветом. Изображение отображается на экране со стандартной яркостью. При низкой или высокой освещенности гистограмма может отображаться неправильно.
- Гистограмма не отображается, когда для параметра **[📷: Имитация отображения]** () задано значение **[Откл.]** или **[Эксп. только при глуб.резк.]**



Общие меры предосторожности, касающиеся съемки фотографий







Предупреждения

- Не направляйте камеру на яркий источник света, например на солнце или на яркий источник искусственного света. Это может привести к повреждению датчика изображения или внутренних деталей камеры.

Качество изображения

- Если съемка производится при высоких значениях чувствительности ISO, на изображении могут стать заметными шумы (полосы, световые точки и т. п.).
- Съемка при высокой температуре может привести к появлению шумов и искажению цветов изображения.
- Частая съемка в течение длительного времени может привести к повышению температуры внутри камеры и снижению качества изображения. Если съемка не производится, обязательно выключайте камеру.
- Если при повышенной температуре внутри камеры производится съемка с длительной выдержкой, качество изображения может ухудшиться. Прекратите съемку и подождите несколько минут, прежде чем возобновить ее.

Белый значок предупреждения о высокой внутренней температуре

- Белый значок  указывает на высокую температуру внутри камеры, вызванную такими факторами, как длительная съемка или съемка при высокой наружной температуре.
- Белый значок  указывает на снижение качества изображений для фотографий. Остановите съемку и дайте камере охладиться.
- Когда отображается белый значок , рекомендуется снимать с низкой, а не с высокой чувствительностью ISO.
- При длительной съемке в жаркую погоду белый  или красный  значок появляется быстрее. Если съемка не производится, обязательно выключайте камеру.
- Если при повышенной внутренней температуре камеры производится съемка с высокой чувствительностью ISO или с длительной выдержкой, качество изображения может ухудшиться даже до появления значка .

Индикатор перегрева камеры

- Индикатор температуры  отображается, когда камера начинает становиться горячей. Сведения о том, как отображение индикатора соотносится с работой камеры, см. в разделе [Отображение предупреждающего индикатора во время съемки или записи](#).

Результаты съемки

- Во время увеличения при просмотре значения выдержки и диафрагмы отображаются оранжевым цветом. Если произвести съемку с увеличением при просмотре, экспозиция может получиться не такой, как требуется. Перед съемкой вернитесь к обычному отображению.
- Даже если изображение снимается в режиме увеличения при просмотре, записывается обычная область изображения.
- **Изображения и экран**
- При низкой или высокой освещенности яркость отображаемого изображения на экране может не соответствовать яркости снятого изображения.
- Хотя при низкой освещенности на изображениях может быть заметен шум (даже при низкой чувствительности ISO), на снимках шумов будет меньше из-за различного качества отображаемых и записанных изображений.
- Экран может мигать при изменении источника света (освещения). В таком случае временно остановите съемку и возобновите ее с источником освещения, который будет использоваться.
- При изменении направления камеры в течение короткого времени яркость может отображаться неправильно. Прежде чем производить съемку, дождитесь стабилизации уровня яркости.
- При наличии на изображении очень яркого источника света на экране эта область может выглядеть черной. Однако на фактически снятом изображении яркая область отображается правильно.
- При низкой освещенности яркие настройки параметра [☿: Яркость экрана] могут приводить к появлению шума или неправильных цветов на изображениях. Тем не менее, шумы или искаженные цвета не будут зафиксированы в снятом изображении.
- При увеличении изображения его резкость может быть более выраженной, чем для реального изображения.

Объектив

- Если объектив оснащен функцией Image Stabilizer (Стабилизатор изображения) и переключатель Image Stabilizer (Стабилизатор изображения) установлен в положение < ON >, функция Image Stabilizer (Стабилизатор изображения) будет срабатывать каждый раз, даже без нажатия кнопки спуска затвора наполовину. Функция Image Stabilizer (Стабилизатор изображения) потребляет энергию аккумулятора и может уменьшить доступное количество снимков в зависимости от условий съемки. Если функция Image Stabilizer (Стабилизатор изображения) не нужна (например, при съемке со штативом), рекомендуется установить переключатель Image Stabilizer (Стабилизатор изображения) в положение < OFF >.
- С объективами EF фиксированное положение фокусировки во время съемки доступно только при использовании (супер)телеобъективов, оснащенных этой функцией и выпущенных во второй половине 2011 г. или позже.



Примечание

- Поле зрения составляет прибл. 100% (если установлено качество изображения JPEG).
- Если камера долго не используется, экран автоматически выключается по прошествии времени, заданного в параметре [Экран Выкл.] или [Видоиск. выкл.] в меню [👤: Экон.энергии], а сама камера автоматически выключается по прошествии времени, заданного в параметре [Автоотключение] ().
- С помощью кабеля HDMI (из числа имеющихся в продаже) можно выводить изображения на экран телевизора (). Обратите внимание, что звук не воспроизводится.

Запись видео

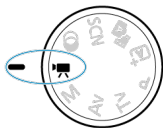

Для видеосъемки поверните диск установки режима в положение <  >.

Предупреждения

- При переходе с фотосъемки на видеосъемку перед началом видеосъемки снова проверьте настройки камеры.

Примечание

- Видеофильмы можно снимать, нажав кнопку видеосъемки во время фотосъемки.

- [Меню вкладки: Запись видео](#)
- [Запись видео](#)
- [Параметры видеозаписи](#)
- [Высокая частота кадров](#)
- [Цифровое увеличение](#)
- [Запись звука](#)
- [Съемка с художественными фильтрами](#)
- [Интервальная съемка](#)
- [Автоспуск для видео](#)
- [Image Stabilizer \(Стабилизатор изображения\) \(Режим IS\)](#)
- [Автоматический уровень](#)
- [Функция кнопки спуска затвора для видеосъемки](#)
- [Настройки «зебры»](#)
- [Отображение информации о съемке](#)
- [Временной код](#)
- [Прочие функции меню](#)
- [Общие меры предосторожности при видеосъемке](#)

Меню вкладки: Запись видео

● Съемка 1

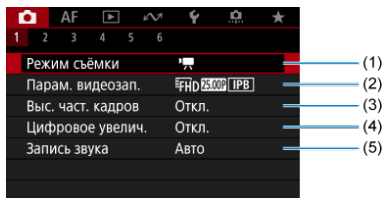

- (1) [Режим съёмки](#)
- (2) [Парам. видеозап.](#)
- (3) [Выс. част. кадров](#)
- (4) [Цифровое увелич.](#)
- (5) [Запись звука](#)

● Съемка 2

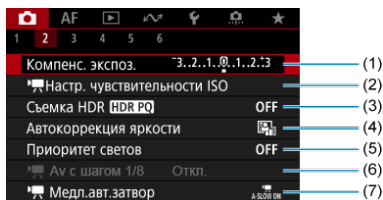

- (1) [Компенс. экспоз.](#)
- (2) [Настр. чувствительности ISO](#)
- (3) [Съемка HDR HDR PQ](#)
- (4) [Auto Lighting Optimizer \(Автокоррекция яркости\)](#)
- (5) [Приоритет светов](#)
- (6) [Av с шагом 1/8](#)
- (7) [Медл.авт.затвор](#)

● Съёмка 3

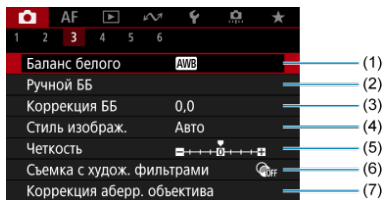

- (1) [Баланс белого](#)
- (2) [Ручной ББ](#)
- (3) [Коррекция ББ](#)
- (4) [Стиль изображ.](#)
 - [Выбор стиля изображения](#)
 - [Индивидуальная настройка стиля изображения](#)
 - [Регистрация стиля изображения](#)
- (5) [Четкость](#)
- (6) [Съёмка с худож. фильтрами](#)
- (7) [Коррекция аберр. объектива](#)

● Съёмка 4

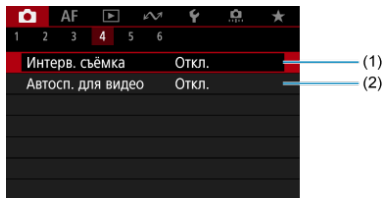

- (1) [Интерв. съёмка](#)
- (2) [Автосп. для видео](#)

● Съемка 5

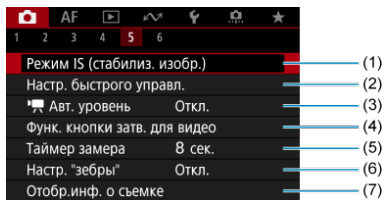

- (1) [Режим IS \(стабилиз. изобр.\)](#)
- (2) [Настр. быстрого управл.](#)
- (3) [Авт. уровень](#)
- (4) [Функ. кнопки затв. для видео](#)
- (5) [Таймер замера](#)
- (6) [Настр. "зебры"](#)
- (7) [Отобр.инф. о съемке](#)

● Съемка 6

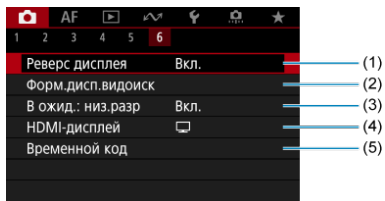

- (1) [Реверс дисплея](#)
- (2) [Форм.дисп.видоиск](#)
- (3) [В ожид.: низ.разр](#)
- (4) [HDMI-дисплей](#)
- (5) [Временной код](#)

В режимах < 

● Съемка 1

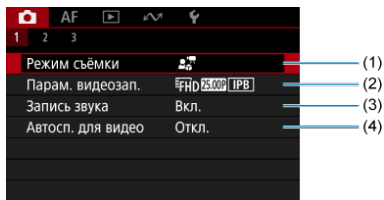

- (1) [Режим съёмки](#)
- (2) [Парам. видеозап.](#)
- (3) [Запись звука](#)
- (4) [Автосп. для видео](#)

● Съемка 2

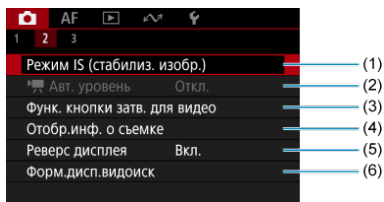

- (1) [Режим IS \(стабилиз. изобр.\)](#)
- (2) [Авт. уровень](#)
- (3) [Функ. кнопки затв. для видео](#)
- (4) [Отобр. инф. о съемке](#)
- (5) [Реверс дисплея](#)
- (6) [Форм. дисп. видеоиск](#)

● Съемка 3

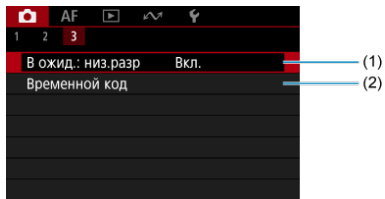

(1) [В ожид.: низ.разр](#)

(2) [Временной код](#)

Запись видео

- [Видеосъемка с автоэкспозицией](#)
- [Чувствительность ISO в режиме \[P\]](#)
- [Видеосъемка с ручной установкой экспозиции](#)
- [Чувствительность ISO в режиме \[M\]](#)
- [Выдержка затвора](#)
- [Запись видео для демонстрации крупного плана](#)
- [Видеосъемка в режиме IS](#)
- [Запись видео HDR](#)
- [Пользовательский режим съемки](#)
- [Съемка фотографий](#)
- [Отображение информации \(видеосъемка\)](#)

Видеосъемка с автоэкспозицией

Экспозиция контролируется автоматически в соответствии с яркостью.

1. Поверните диск установки режима в положение <P>.

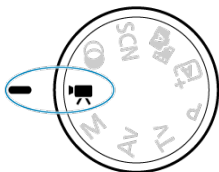

2. Выберите [📷: Режим съёмки].

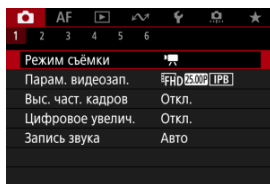

3. Выберите [Автоэкспоз. видео].

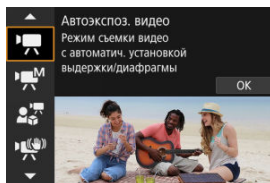

4. Сфокусируйтесь на объекте.

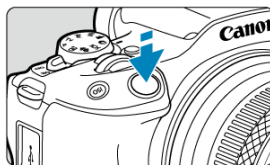

- Перед съёмкой видео выполните автоматическую (📷) или ручную фокусировку (📷).
- По умолчанию для параметра [**AF: Видео Servo AF**] установлено значение [**Вкл.**], чтобы камера была всегда сфокусирована (📷).
- При нажатии кнопки спуска затвора наполовину камера фокусируется с использованием указанной вами области AF.

5. Произведите видеосъемку.

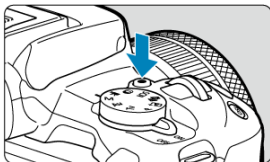

- Для начала видеосъемки нажмите кнопку видеосъемки. Видеосъемку можно также начать, нажав [●] на экране.



- Во время записи видео в правом верхнем углу отображается символ [●REC] (1) и вокруг экрана мигает красная рамка.

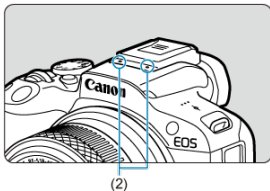

- Звук записывается с помощью микрофона для видеозаписи (2).
- Для остановки видеосъемки снова нажмите кнопку видеосъемки. Видеосъемку можно также остановить, нажав [■] на экране.

Чувствительность ISO в режиме [P]

Чувствительность ISO задается автоматически. См. раздел [Чувствительность ISO при видеосъемке](#).

М Видео съемка с ручной установкой экспозиции

У пользователя есть возможность вручную устанавливать выдержку, величину диафрагмы и чувствительность ISO для видеосъемки.

1. Поверните диск установки режима в положение <  >.

2. Выберите [: Режим съёмки].

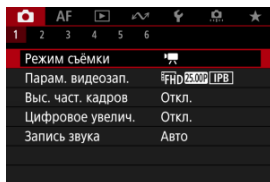

3. Выберите [Ручная экспоз. видео].

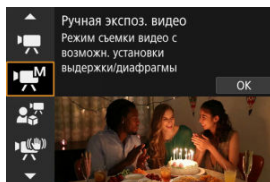

Предупреждения

- Во время видеосъемки старайтесь не изменять выдержку затвора, величину диафрагмы или чувствительность ISO, так как при этом могут быть записаны изменения экспозиции или появиться дополнительные шумы при высоких значениях чувствительности ISO.
- При видеосъемке движущегося объекта рекомендуется установить выдержку в диапазоне от пригл. 1/25 до 1/125 с. Чем меньше выдержка затвора, тем менее плавным будет отображение движений объектов.
- При изменении выдержки затвора во время съемки с флуоресцентным или светодиодным освещением изображение может мигать.

Примечание

- Если задана чувствительность «Авто ISO», можно нажать кнопку **< * >**, чтобы зафиксировать чувствительность ISO. Фиксацию чувствительности ISO во время видеосъемки можно отменить, нажав снова кнопку **< * >**.
- При нажатии кнопки **< * >** и перестройке кадра индикатор величины экспозиции () показывает разницу в величине экспозиции по сравнению с состоянием до нажатия кнопки **< * >**.

Чувствительность ISO в режиме [M]

Можно задать чувствительность ISO вручную или выбрать [AUTO], чтобы она устанавливалась автоматически. Сведения о чувствительности ISO см. в разделе [Чувствительность ISO при видеосъемке](#).

Выдержка затвора

Значения выдержки затвора, доступные в режиме [M], зависят от частоты кадров, заданной для указанного размера видеозаписи.

Частота кадров	Выдержка затвора (с)	
	Обычная видеосъемка	Видеосъемка с высокой частотой кадров
119.9P	-	1/4000–1/125
100.0P		1/4000–1/100
59.94P	1/4000–1/8	-
50.00P		
29.97P		
25.00P		
23.98P		

Запись видео для демонстрации крупного плана

Приоритет при фокусировке получают объекты, расположенные рядом с камерой. Это удобно для демонстраций, обзоров продуктов или аналогичных ситуаций.

1. Поверните диск установки режима в положение <  >.

2. Выберите [: Режим съёмки].

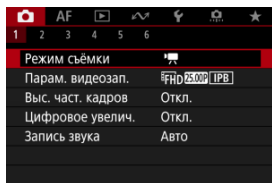

3. Выберите [Видео для демо.кр.плана].

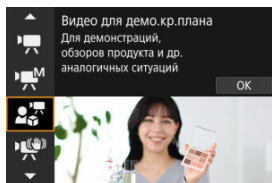

4. Снимите видео для демонстрации крупного плана.



- Снимайте видеофильм таким же образом, как и при обычной видеосъемке.

Предупреждения

- Точки AF не отображаются.
- Выбор объектов вручную невозможен.

Видеосъемка в режиме IS

Во время видеосъемки можно уменьшить сотрясение камеры. Это может обеспечить эффективную стабилизацию, даже если используется объектив без функции стабилизации изображения. При использовании объектива с IS установите переключатель Image Stabilizer (Стабилизатор изображения) в положение <ON>.

1. Поверните диск установки режима в положение < >.
2. Выберите [: Режим съёмки].

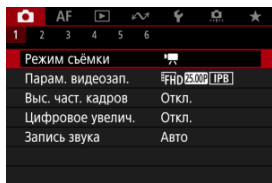

3. Выберите [Режим IS для видео].

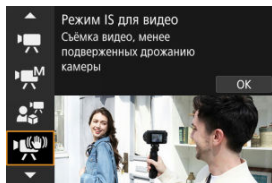

Предупреждения

- По умолчанию для параметра [ Цифровой IS] задано значение [Улучшенный].

4. Выберите вариант стабилизации.

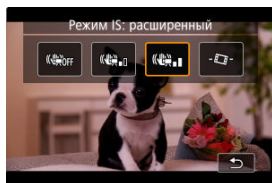

- Нажмите кнопку < * >.
- Откл. (OFF): отключает стабилизацию изображения. Видео записывается с обычным углом обзора.
- Вкл. (Вкл.): включает стабилизацию изображения. Изображение будет немного увеличено.
- Улучшенный (Улучшенный): включает более сильную стабилизацию изображения, чем в случае [Вкл.]. Изображение будет увеличено еще больше.
- Автоматический уровень (Автоматический уровень): во время съемки видео поддерживает горизонтальность изображений.

Примечание

- Чтобы исключить крупные планы вашего лица, когда экран развернут к передней стороне камеры для съемки сцен, включающих ваше лицо, можно переключить режим IS с [Улучшенный] (улучшенный) на [Вкл.] (вкл.) и на [OFF] (откл.), что каждый раз уменьшает изображение. Можно также нажать [Настройка], чтобы изменить настройку напрямую.

5. Произведите видеосъемку.

- Снимайте видеofilm таким же образом, как и при обычной видеосъемке.

Запись видео HDR

Можно снимать видеозаписи с широким динамическим диапазоном для сохранения детализации в светах эпизодов с высокой контрастностью.

Примечание

- Видеозаписи записываются в **FHD 29.97P IPB** (NTSC) или **FHD 25.00P IPB** (PAL).

1. Поверните диск установки режима в положение **< [HDR] >**.
2. Выберите **[📷: Режим съёмки]**.

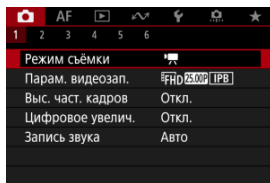

3. Выберите **[Видео HDR]**.

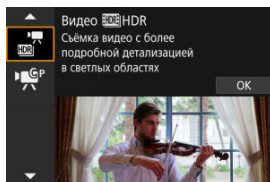

4. Произведите видеосъемку в режиме HDR.

- Снимайте видеофильм таким же образом, как и при обычной видеосъемке.
- Сведения о размерах файлов и доступной длительности записи см. в разделе [Запись видео](#).

Предупреждения

- Так как для создания видеофильма HDR объединяются несколько кадров, некоторые части видеоизображения могут быть искажены. Это особенно заметно на записях, снятых с сотрясением камеры, поэтому рекомендуется использовать штатив. Обратите внимание, что даже при съемке со штативом остаточные следы за объектами или шумы могут стать заметнее (по сравнению с обычным воспроизведением) при покадровом или замедленном воспроизведении видеофильма HDR.
- При изменении параметров видеосъемки HDR возможно кратковременное значительное изменение цветов и яркости изображения. Кроме того, некоторое время видеоизображение не обновляется, и кадр на короткое время останавливается. Помните об этом при записи видео на внешние устройства по HDMI.

Пользовательский режим съемки

Можно снимать с настройками, зарегистрированными в пункте [**Польз. режим съемки (режим С)**] ().

По умолчанию используется запись [**Автоэкспоз. видео**].

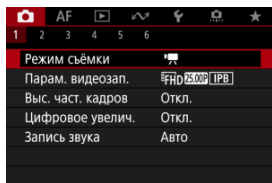

1. Поверните диск установки режима в положение < >.

2. Выберите [: Режим съемки].

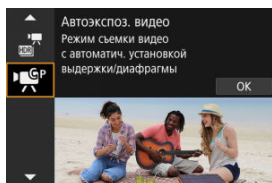

3. Выберите [] или [].



Значок [] отображается, когда в пункте [**Польз. режим съемки (режим С)**] зарегистрирована функция [**Автоэкспоз. видео**], а значок [] отображается, когда зарегистрирована функция [**Ручная экспоз. видео**].

4. Сфокусируйтесь и произведите видеосъемку.

- Подробнее см. в инструкциях для зарегистрированного режима съемки.



Съемка фотографий

В режиме записи видео съемка фотографий не поддерживается. Для съемки фотографий диском установки режима переключитесь в другой режим съемки.

Отображение информации (видеосъемка)

Сведения о значках на экране видеосъемки см. в разделе [Отображение информации](#).

Предупреждения

- Оставшееся время, отображаемое для записи видео, является только приблизительным.
- Запись видео может остановиться до истечения изначально отображавшегося времени, если во время записи появится красный значок  из-за высокой температуры внутри камеры .

Параметры видеозаписи

- [Запись видео 4K](#)
- [Область изображения](#)
- [Карты памяти, пригодные для записи видео](#)
- [Видеофайлы размером более 4 ГБ](#)
- [Общая длительность записи видео и размер файла в минуту](#)
- [Ограничение продолжительности видеосъемки](#)

В пункте [📷: **Парам. видеозап.**] можно задать размер записываемого изображения, частоту кадров и метод сжатия. Обратите внимание, что частота кадров обновляется автоматически в соответствии с настройкой [📺: **ТВ-стандарт**] (🔗).

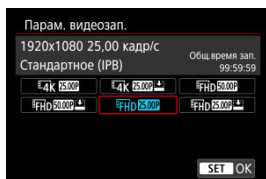

Размер изображения		Соотношение сторон
4K	3840×2160	16:9
FHD	1920×1080	16:9



⚠ Предупреждения

- При изменении параметра [📺: **ТВ-стандарт**] также требуется заново настроить параметр [📷: **Парам. видеозап.**].
- Такие видеозаписи, как 4K, **FHD 59.94P / 50.00P** и видеозаписи с высокой частотой кадров, могут не воспроизводиться должным образом на других устройствах, так как для воспроизведения требуется большой объем обработки.
- Резкость и шумы в некоторой степени зависят от настройки параметров видеозаписи и используемого объектива.

Примечание

- Для повышения производительности карты перед видеосъемкой рекомендуется отформатировать ее в камере () .
- Запись видеофильмов с качеством HD или VGA невозможна.

Запись видео 4K

- Для записи видео 4K требуется стабильная карта с высокой скоростью записи. Подробнее см. раздел [Карты памяти, пригодные для записи видео](#).
- Видеозаписи 4K значительно увеличивают нагрузку на процессор, в результате чего температура в камере может увеличиваться быстрее или сильнее, чем для обычных видеозаписей. **Если во время видеосъемки появился белый значок  или красный значок , карта могла нагреться, поэтому остановите съемку и подождите, пока камера не охладится, прежде чем извлекать карту. (Не извлекайте карту сразу.)**
- В видеозаписи 4K можно выбрать любой кадр и сохранить его на карту в виде изображения JPEG () .

Область изображения

Область видеоизображения зависит от настройки параметров видеозаписи.



(1) 4K(3840×2160) / FHD(1920×1080)

⚠ Предупреждения

- При съемке с цифровым IS для видео () изображение дополнительно кадрируется вокруг центра экрана.

Частота кадров (fps: кадров в секунду)

- **[119.9P] 119,9 кадра/сек. / [59.94P] 59,94 кадра/сек. / [29.97P] 29,97 кадра/сек.**
Для областей с форматом телевидения NTSC (Северная Америка, Япония, Южная Корея, Мексика и т. д.). Для [119.9P] см. раздел [Высокая частота кадров](#).
- **[100.0P] 100,00 кадра/с / [50.00P] 50,00 кадра/сек. / [25.00P] 25,00 кадра/сек.**
Для областей с форматом телевидения PAL (Европа, Россия, Китай, Австралия и т. д.). Для [100.0P] см. раздел [Высокая частота кадров](#).
- **[23.98P] 23,98 кадра/сек.**
В основном для кинематографических целей. Доступно, если для параметра [👤: ТВ-стандарт] задано значение [Для NTSC].

Метод сжатия данных

- **[IPB] IPB (Стандарт)**
Эффективное сжатие одновременно нескольких кадров для записи.
- **[IPB] IPB (Компактный)**
Поскольку видео записывается с меньшей скоростью передачи данных, чем в методе IPB (Стандарт), размер файла будет меньше, а совместимость воспроизведения — выше. При этом доступная длительность записи будет больше, чем в режиме IPB (Стандарт) (с картой той же емкости).

Формат видеозаписи

- **[MP4] MP4**
Все снимаемые камерой видеозаписи записываются как видеофайлы формата MP4 (с расширением имени файла «.MP4»).

Карты памяти, пригодные для записи видео

Сведения о картах, поддерживающих все параметры видеозаписи см. [Требования к параметрам карты](#).

Для проверки карт запишите несколько видеofilьмов, чтобы убедиться, что они могут правильно записывать с указанными параметрами (🔗).

Предупреждения

- Перед видеосъемкой 4K отформатируйте карты, выбрав [**Низкоуровнев. формат**] в меню [**Ф: Форматиров. карты**] (🔗).
- В случае использования карты с низкой скоростью записи при видеосъемке запись видео может производиться неправильно. При использовании карты памяти, имеющей низкую скорость чтения, видеозаписи могут воспроизводиться неправильно.
- При видеосъемке используйте производительные карты со скоростью записи, значительно превышающей скорость передачи данных.
- Если правильная видеозапись невозможна, отформатируйте карту и повторите попытку. Если после форматирования карты проблема сохранилась, см. веб-сайт производителя карты и т. д.

Примечание

- Для повышения производительности карты перед видеосъемкой рекомендуется отформатировать ее в камере (🔗).
- Чтобы проверить скорость чтения/записи карты памяти, посетите веб-сайт компании-изготовителя карты памяти и т. п.

Видеофайлы размером более 4 ГБ

● Использование карт SDHC, отформатированных в камере

При форматировании в камере SDHC используется файловая система FAT32.

Если карта отформатирована под файловую систему FAT32 и при записи размер файла превышает 4 ГБ, автоматически создается новый видеофайл.

Для просмотра видеозаписи необходимо воспроизводить каждый файл отдельно.

Автоматическое последовательное воспроизведение файлов видео невозможно.

После завершения воспроизведения видеозаписи выберите следующую видеозапись и воспроизведите ее.

● Использование карт SDXC, отформатированных в камере

При форматировании в камере карты SDXC используется файловая система exFAT.

В случае карты, отформатированной под файловую систему exFAT, даже если во время видеосъемки размер файла превышает 4 ГБ, видеозапись сохраняется в одном файле (а не разделяется на несколько файлов).

Предупреждения

- При импорте видеофайлов размером более 4 ГБ в компьютер используйте программу EOS Utility или устройство чтения карт памяти (). Сохранение видеофайлов размером более 4 ГБ стандартными средствами операционной системы компьютера может оказаться невозможным.

Общая длительность записи видео и размер файла в минуту

Подробные сведения см. в разделе [Запись видео](#).

Ограничение продолжительности видеосъемки

● При видеосъемке с обычной частотой кадров

Максимальная длительность записи одного видеофильма составляет 1 ч. Через 1 ч запись автоматически останавливается. Нажав кнопку видеосъемки, можно снова начать съемку (при этом видеофильм записывается в новый файл).

● При видеосъемке с высокой частотой кадров

Максимальная длительность одной видеозаписи составляет 15 мин. По прошествии 15 мин запись останавливается автоматически. Нажав кнопку видеосъемки, можно снова начать видеосъемку с высокой частотой кадров (при этом видеофильм записывается в новый файл).

Предупреждения

- После длительного воспроизведения видеозаписи или использования режима Live View может возрасти внутренняя температура камеры или может уменьшиться доступная длительность записи.

Высокая частота кадров

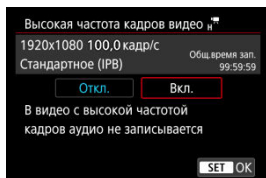

Видеофильмы можно снимать с высокой частотой кадров 119,9 или 100,0 кадра/сек. Это очень удобно для записи видео для замедленного воспроизведения. Обратите внимание, что максимальная длительность записи одного видеофильма составляет 15 мин.



- Видеозапись производится с качеством **FHD 119.9P IPB** (**IPB**) или **FHD 100.0P IPB** (**IPB**).
- Звук при видеосъемке с высокой частотой кадров не записывается.
- Индикация временного кода во время видеосъемки увеличивается на 4 с за каждую секунду.
- Так как видеозапись с высокой частотой кадров производится в видеофайлы с частотой 29,97 или 25,00 кадра/сек., скорость воспроизведения составляет 1/4 от нормальной скорости.

Предупреждения

Меры предосторожности, если задан режим [Выс. част. кадров: Вкл.]

- Временные коды не записываются, если для параметра [Отсчёт] в меню : **Временной код** () задано значение [Непрерывный].
- Проверьте настройку : **Парам. видеозап.**, если для данного параметра восстановлено значение [Откл.].
- При видеозаписи с высокой частотой кадров при флуоресцентном или светодиодном освещении экран может мигать.
- В момент начала или остановки видеозаписи с высокой частотой кадров видеоизображение не обновляется, и кадр на мгновение останавливается. Помните об этом при записи видео на внешние устройства по HDMI.
- Частота кадров, отображаемая на экране при видеозаписи с высокой частотой кадров, не соответствует частоте кадров записываемого видеофильма.
- Чувствительность ISO может задаваться в диапазоне ISO 100–12800. Если задать для параметра : **Расширение диапазона ISO** значение [Вкл.] (), максимальная чувствительность увеличивается до H (эквивалент ISO 25600).
- Частота кадров видеосигнала, выводимого на разъем HDMI, составляет 59,94 или 50,00 кадров/сек.
- После длительного воспроизведения видеозаписи или отображения изображения может возрасти внутренняя температура камеры или может уменьшиться доступная длительность записи.

Цифровое увеличение

Если заданы параметры видеозаписи [FHD 29.97P]/[FHD 23.98P] (NTSC) или [FHD 25.00P] (PAL), можно снимать с цифровым увеличением приibl. 1–10×.

1. Выберите [📷: Цифровое увелич.].

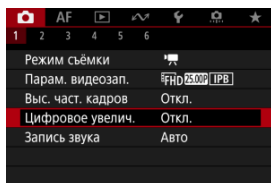

2. Выберите значение.

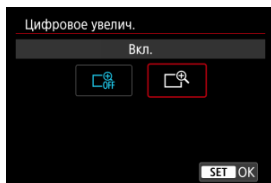

- Выберите [Вкл.], затем нажмите кнопку <  >.
- Для закрытия меню нажмите кнопку < MENU >.

3. Используйте цифровое увеличение.



- Нажмите [W/T] в правом нижнем углу.
- Появится шкала цифрового увеличения.
- Нажмите [▲T] или кнопку <▲>, чтобы увеличить масштаб, и нажмите [▼W] или кнопку <▼>, чтобы уменьшить масштаб.
- При нажатии кнопки спуска затвора наполовину произойдет фокусировка в режиме [AF по 1 точ.] (фиксация по центру).
- Для отмены цифрового увеличения выберите [Откл.] на шаге 2.

⚠ Предупреждения

- Во избежание сотрясения камеры рекомендуется использовать штатив.
- Максимальная чувствительность ISO составляет ISO 12800.
- Увеличение при просмотре невозможно.
- Так как при цифровом зуме при записи видео производится цифровая обработка видеозаписи, при высоком увеличении изображение будет выглядеть более зернистым. Также могут стать заметными шумы, световые пятна и т. п.
- См. также [Условия съемки, затрудняющие фокусировку](#).
- Внутренняя температура камеры может повыситься и уменьшить доступную длительность записи.
- Для параметра [📷: В ожид.: низ.разр] устанавливается значение [Откл.], которое невозможно изменить (🔒).

Запись звука

[Запись звука/уровень записи звука](#)

[Фильтр ветра](#)

Запись звука во время видеосъемки возможна с помощью встроенного стереофонического микрофона или внешнего стереофонического микрофона. Также можно свободно регулировать уровень записи звука.

Для настройки функций записи звука используйте пункт [📷: **Запись звука**].

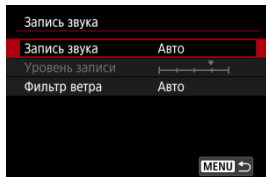

Предупреждения

- Звуки управления по Wi-Fi могут записываться встроенными или внешними микрофонами. Во время записи звука не рекомендуется пользоваться функцией беспроводной связи.
- Встроенный микрофон камеры будет также записывать механические звуки объектива или звуки работы камеры/объектива, когда выполняется автофокусировка или используются органы управления камеры или объектива во время видеосъемки. В таком случае такие звуки можно попробовать уменьшить, используя внешний микрофон с выходным штекером и расположив его подальше от камеры и объектива.
- Не подключайте к входному разъему для внешнего микрофона никакие другие устройства, кроме внешнего микрофона.



Примечание

- В режимах базовой зоны для параметра **[Звук: Запись звука]** доступны значения **[Вкл.]** и **[Откл.]**. Задайте значение **[Вкл.]** для автоматической настройки уровня записи.
- Звук также выводится при подключении камеры к телевизорам по HDMI, если только для параметра **[Запись звука]** не задано значение **[Откл.]**. В случае положительной обратной связи от звука телевизора отодвиньте камеру от телевизора или уменьшите громкость звука.
- Регулировка баланса громкости между каналами L/R (левый/правый) невозможна.
- Звук записывается с частотой дискретизации 48 кГц/16 бит.

Запись звука/уровень записи звука

● Авто

Уровень записи звука регулируется автоматически. Регулировка уровня записи выполняется автоматически, в зависимости от громкости звука.

● Ручная

Можно настроить требуемый уровень записи звука. Выберите пункт **[Уровень записи]** и кнопками **< ◀ ▶ >** настройте уровень записи звука, контролируя его по индикатору. Наблюдая за индикатором максимальных показаний, настройте уровень записи, чтобы индикатор уровня лишь иногда при самом громком звуке загорался справа от отметки «12» (-12 дБ). Если значение превышает отметку «0», появляются искажения.

● Откл.

Звук не записывается.

Фильтр ветра

Установите значение **[Авто]** для уменьшения искажения звука при съемке вне помещений в ветряных местах. Отключено, когда внешние микрофоны подключены к входному разъему для внешнего микрофона. Во время работы функции фильтра ветра также уменьшается уровень части низких частот (басов).

Съемка с художественными фильтрами

[Характеристики художественных фильтров](#)

Можно снимать видеофильмы с применением одного из пяти эффектов фильтра: Сон, Старые фильмы, Воспоминание, Резкий Ч/Б или Видео с эффектом миниатюры.

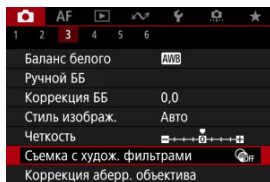

Для параметров видеозаписи можно задать $\text{FHD}29.97\text{P}/\text{FHD}23.98\text{P}$ (NTSC) или $\text{FHD}25.00\text{P}$ (PAL).

1. Выберите [: Съемка с худож. фильтрами].



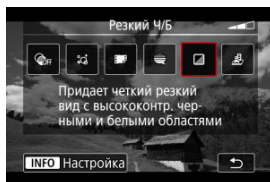

2. Выберите эффект фильтра.

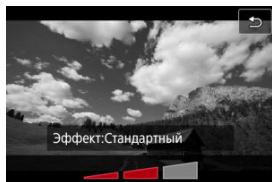

- Поворотом диска  > выберите нужный эффект фильтра ().
- В случае видео с эффектом миниатюры переместите точку AF в место, на которое требуется сфокусироваться. Если точка AF находится вне рамки сцены, переместите рамку, чтобы точка AF оказалась внутри нее.

3. Настройте уровень эффекта фильтра.



- Нажмите кнопку < INFO >.
- Дискон <  > выберите уровень эффекта фильтра, затем нажмите кнопку <  >.
- При настройке видео с эффектом миниатюры выберите скорость воспроизведения.

4. Произведите видеосъемку.

Предупреждения

- Увеличение при просмотре невозможно.
- Гистограмма не отображается.
- Для таких объектов, как небо или белые стены, может быть нарушена плавность градаций, возможно появление шумов, может использоваться неправильная экспозиция или нарушена цветопередача.

Характеристики художественных фильтров

● Сон

Придает мягкий, загадочный и таинственный вид. Смягчает общий вид видеозаписи, размывая изображение в периферийной части экрана. Области размытия по краям экрана можно настраивать.

● Старые фильмы

Создает атмосферу старого фильма, добавляя к изображению эффекты дрожания, царапин и мерцания. Верхняя и нижняя части экрана закрываются черным цветом. Настраивая эффект фильтра, можно изменять эффекты дрожания и царапин.

● Воспоминание

Создает атмосферу далеких воспоминаний. Смягчает общий вид видеозаписи, понижая яркость периферийной части экрана. Настраивая эффект фильтра, можно изменять общую насыщенность и темные области по краям экрана.

● Резкий Ч/Б

Создает драматическую реалистичную атмосферу с высокой контрастностью черного и белого. Можно настраивать зернистость и черно-белый эффект.

● Видео с эффектом миниатюры

Можно снимать видео с эффектом миниатюры (диорамы). Выберите скорость воспроизведения и начинайте запись.

При съемке с настройками по умолчанию центр выглядит резким.

Чтобы переместить область, которая выглядит резкой (рамка сцены), см. раздел «Настройка эффекта миниатюры» (🔍). В качестве области AF используется AF по 1 точке. Рекомендуется, чтобы при съемке точка AF и рамка сцены были совмещены. Точка AF и рамка сцены пропадают во время записи.

На шаге 5 задайте скорость воспроизведения [5x], [10x] или [20x] до начала съемки.

Скорость и продолжительность воспроизведения (для видео длительностью 1 минута)

Скорость	Продолжительность воспроизведения
5x	Прибл. 12 с
10x	Прибл. 6 с
20x	Прибл. 3 с

Предупреждения

(Видео с эффектом миниатюры)



- Звук не записывается.
- Видео Servo AF отключена.
- Редактирование съемки с эффектом миниатюры с временем воспроизведения менее 1 с невозможно .

Интервальная съёмка

 [Прибл. доступное время интервальной съёмки](#)

Снятые с заданным интервалом фотографии могут автоматически объединяться в интервальную видеозапись Full HD. Интервальная съёмка показывает изменение объекта за гораздо меньшее время, чем на самом деле. Это удобно для съёмки изменяющейся сцены с фиксированной точки (например, растущие растения, движение небесных тел и т. п.).

Интервальные видео записываются в формате MP4 с качеством $\text{FHD } 29.97\text{P}$ [ALL-I] для NTSC или $\text{FHD } 25.00\text{P}$ [ALL-I] для PAL при записи Full HD.

Обратите внимание, что частота кадров обновляется автоматически в соответствии с настройкой [: ТВ-стандарт] ().

1. Выберите пункт [: Интерв. съёмка].

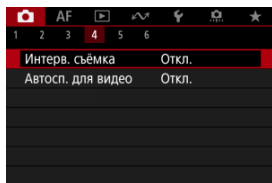

2. Выберите пункт [Интервал].

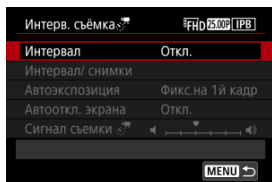

3. Выберите сюжет.

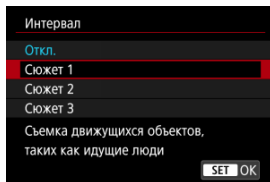

- Выберите сюжет в соответствии с условиями съемки.
- Для большей свободы ручного задания интервала съемки и количества снимков выберите значение [Пользовательск.]

4. Установите интервал съемки.

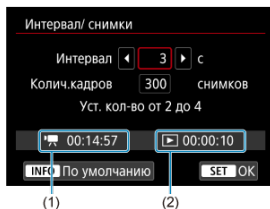

- Выберите пункт [Интервал/ снимки].
- Выберите [Интервал] (с). Задайте значение кнопками <◀▶>, затем нажмите кнопку <Ⓜ>.
- При задании см. [🕒: Требуемое время] (1) и [▶: Время воспр.] (2).

Если задано значение [Пользовательск.]

- Выберите [Интервал] (мин:с).
- Нажмите кнопку <Ⓜ> для отображения <⌚>.
- Задайте значение кнопками <▲><▼>, затем нажмите кнопку <Ⓜ>. (Восстанавливается символ <□>.)
- Выберите [OK] для регистрации настройки.

5. Задайте количество кадров.

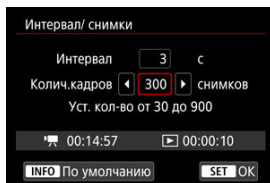

- Выберите **[Колич.кадров]**. Задайте значение кнопками < ◀ ▶ >, затем нажмите кнопку < (M) >.
- При задании количества см. значения **[(M) : Требуемое время]** и **[▶]: Время воспр.]**.

Если задано значение **[Пользовательск.]**

- Выберите цифру.
- Нажмите кнопку < (M) > для отображения < (M) >.
- Задайте значение кнопками < ▲ >< ▼ >, затем нажмите кнопку < (M) >. (Восстанавливается символ < □ >.)
- Убедитесь, что значение **[▶]: Время воспр.]** не отображается красным цветом.
- Выберите **[OK]** для регистрации настройки.

Примечание

- Если выбран **[Сюжет *]**, доступные значения интервалов и количества снимков ограничиваются в соответствии с типом сюжета.
- Сведения о картах, на которые можно записывать интервальное видео (требуемые характеристики карты), см. в разделе [Требования к параметрам карты](#).
- Если задано число кадров 3600, длительность интервальной видеозаписи будет пригл. 2 мин для NTSC и пригл. 2 мин 24 с для PAL.

6. Задайте параметр [Автоэкспозиция].

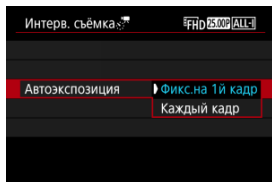

● Фикс. на 1й кадр

При съемке первого кадра выполняется экспонометр, и экспозиция устанавливается автоматически в соответствии с яркостью. Для всех кадров применяется экспозиция, установленная для первого кадра. Для всех последующих кадров также применяются и остальные настройки параметров съемки, заданные для первого кадра.

● Каждый кадр

Экспонометр выполняется для каждого последующего кадра, чтобы автоматически задавать экспозицию в соответствии с яркостью. Обратите внимание, что любые функции, такие как стиль изображения и баланс белого, для которых задано значение [Авто], устанавливаются автоматически для каждого последующего кадра.

ⓘ Предупреждения

- При значительных изменениях яркости между кадрами съемка с указанным интервалом может оказаться невозможной, если для параметра [Интервал] задано значение менее 3 с, а для параметра [Автоэкспозиция] задано значение [Каждый кадр].

7. Задайте [Автооткл. экрана].

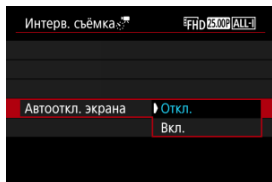

● Откл.

Изображение отображается даже во время интервальной съемки. (Экран отключается только в момент съемки.) Обратите внимание, что экран выключается припл. через 30 мин после начала съемки.

● Вкл.

Обратите внимание, что экран выключается припл. через 10 с после начала съемки.

⚠ Предупреждения

- Даже если для параметра **[Автооткл. экрана]** задано значение **[Откл.]**, во время съемки экран выключается. Также обратите внимание, что изображения могут не отображаться, если интервал между снимками слишком короткий.

📄 Примечание

- Во время интервальной съемки экран можно включать и выключать, нажимая кнопку **< INFO >**.

8. Задайте [Сигнал съёмки].

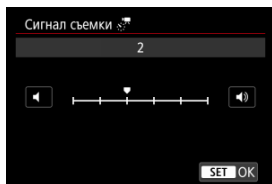

- Задайте значение [0], чтобы камера не подавала звуковые сигналы при съёмке каждого кадра.

9. Проверьте настройки.

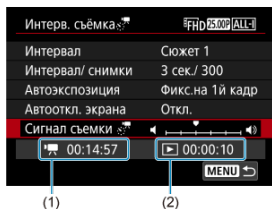

- **Требуемое время (1)**
Указывает время, необходимое для съёмки заданного числа кадров с заданным интервалом. Если оно превышает 24 часа, отображается значение «*** сут.».
- **Время воспр. (2)**
Указывает время записи видео (эквивалентное времени, необходимому для воспроизведения) после создания видеоплёнки Full HD из фотографий, снятых с регулярными интервалами.

10. Закройте меню.

- Нажмите кнопку < MENU >, чтобы закрыть экран меню.

11. Прочитайте сообщение.

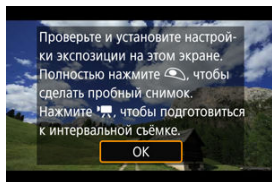

- Прочитайте сообщение и выберите [ОК].

12. Сделайте тестовый снимок.



- Нажмите кнопку **< INFO >** и внимательно проверьте отображаемые на экране значения Требуемое время (1) и Интервал (2).
- Как и в случае фотосъемки, задайте экспозицию и функции съемки, затем наполовину нажмите кнопку спуска затвора для фокусировки.
- Полностью нажмите кнопку спуска затвора, чтобы сделать тестовый снимок, который записывается на карту в виде фотографии.
- Если пробное изображение в норме, переходите к следующему шагу.
- Чтобы сделать больше тестовых снимков, повторите этот шаг.

Примечание

- Тестовая съемка производится с качеством JPEG .
- Значения выдержки затвора, доступные в режиме [M], зависят от настроек параметра [Интервал]. Диапазон составляет от 1/4000 до 30 с в режиме [Пользовательск.] или от 1/4000 до 1/30 с в других случаях.
- Можно задать максимальное значение для Авто ISO в режиме [P] или в режиме [M] с Авто ISO в параметре [Макс. для авто] меню [Настр. чувствительности ISO] (i).
- Если для настройки [Наполовину] в меню [Функ. кнопки затв. для видео] задано значение [Замер+Servo AF], оно автоматически изменяется на [Замер+Покадр. AF] при установке интервальной съемки.

13. Нажмите кнопку видеосъемки.

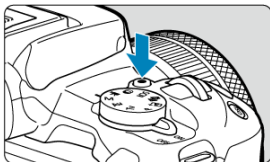

- Теперь камера готова к запуску интервальной съемки.
- Для возврата на шаг 12 снова нажмите кнопку видеосъемки.

14. Выполните интервальную съемку.

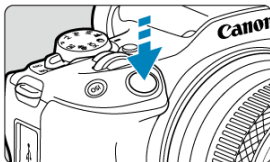

- Полностью нажмите кнопку спуска затвора, чтобы запустить интервальную съемку.
- Во время интервальной съемки автофокусировка не работает.
- Во время интервальной съемки на экране отображается значок записи «●».
- После съемки заданного числа кадров интервальная съемка прекращается.
- Чтобы отменить интервальную съемку, задайте для параметра [Интервал] значение [Откл.]



Примечание

- Рекомендуется использовать штатив.
- Рекомендуется заранее снять пробные снимки, как указано в шаге 12, и произвести пробную интервальную съемку.
- Поле зрения (охват) составляет прибл. 100%.
- Чтобы отменить текущую интервальную съемку, полностью нажмите кнопку спуска затвора или кнопку видеосъемки. Уже снятая видеозапись записывается на карту памяти.
- Если требуемое время записи больше 24 ч, но не превышает 48 ч, отображается «2 сут». Если требуется три и более дней, отображается число дней с шагом 24 ч.
- Даже если продолжительность воспроизведения интервальной видеозаписи будет меньше 1 с, она все равно создается. В этом случае в поле **[Время воспр.]** отображается значение «00'00».
- Для длительной съемки рекомендуется использовать аксессуары для питания от бытовой электросети (продаются отдельно).
- Для интервальной съемки Full HD используются коммутация цветов YCbCr 4:2:0 (8 бит) и цветовое пространство BT.709.

Предупреждения



- Не направляйте камеру на яркий источник света, например на солнце или на яркий источник искусственного света. Это может привести к повреждению датчика изображения или внутренних деталей камеры.
- Интервальная съемка невозможна, когда камера подключена к компьютеру с помощью интерфейсного кабеля или при подключенном кабеле HDMI.
- Видео Servo AF отключена.
- Если установлена выдержка затвора 1/30 с и более, экспозиция может отображаться неправильно (может отличаться от экспозиции конечной видеозаписи).
- Не выполняйте зумирование объектива во время интервальной съемки. Зумирование объектива может вызвать потерю фокусировки, изменение экспозиции или неправильную работу коррекции аберрации объектива.
- Интервальная съемка с мигающим светом может приводить к заметному мерцанию экрана, и изображения могут записываться с горизонтальными полосами (шумами) или неправильной экспозицией.
- Вид изображений, отображаемых во время интервальной съемки, может отличаться от вида конечной видеозаписи (в отношении непостоянной яркости из-за мерцающих источников освещения или шумов из-за высокой чувствительности ISO).
- При интервальной съемке в условиях низкой освещенности изображение, отображаемое во время съемки, может отличаться от фактической видеозаписи. В таких случаях значок **[Exp.SIM]** будет мигать.
- Если во время интервальной съемки камера поворачивается слева направо (панорамирование) или снимается движущийся объект, изображение может очень сильно исказиться.
- Во время интервальной съемки автоотключение питания не работает. Кроме того, невозможны настройка функций съемки и функций меню, просмотр изображений и т. д.
- Во время интервальной съемки звук не записывается.
- Интервальную съемку можно запустить или остановить, полностью нажав кнопку спуска затвора, независимо от значения параметра **[ Функ. кнопки затв. для видео]**.
- При значительных изменениях яркости между кадрами съемка с указанным интервалом может оказаться невозможной, если для параметра **[Интервал]** задано значение менее 3 с, а для параметра **[Автоэкспозиция]** задано значение **[Каждый кадр]**.
- Если выдержка затвора превышает интервал съемки (например, при длительной выдержке) или если автоматически устанавливается длительная выдержка, съемка с заданным интервалом может оказаться невозможной. Съемка также может оказаться невозможной, если интервал съемки приблизительно равен выдержке затвора.
- Если снять следующий запланированный кадр невозможно, он пропускается. В результате может сократиться длительность записи созданного интервального видеоролика.
- Если время записи на карту превышает интервал съемки из-за заданных функций съемки или параметров карты, часть кадров не будет снята с заданными интервалами.

- Снятые изображения не записываются в виде фотографий. Даже если отменить интервальную съемку после съемки только одного кадра, он будет записан как видеофайл.
- Если камера будет подключена к компьютеру с помощью интерфейсного кабеля для использования с программой EOS Utility (ПО EOS), установите для параметра [📷: **Интерв. съёмка**] значение [Откл.]. При значениях, отличных от [Откл.], связь камеры с компьютером невозможна.
- При интервальной съемке стабилизация изображения не используется.
- Интервальная съемка завершается, например, при установке переключателя питания в положение < OFF >, и настройка изменяется на [Откл.].
- Даже если вспышка используется, она не сработает.
- При выполнении следующих операций режим ожидания интервальной съемки отменяется и настройка изменяется на [Откл.].
 - Выбор [**Базовые настр.**] в пункте [**Сброс настр.кам.**]
 - Поворот диска установки режима
- Если запустить интервальную съемку, когда отображается белый значок [📷] (📷), качество изображения при интервальной съемке может снизиться. Рекомендуется начинать интервальную съемку после исчезновения белого значка [📷] (после уменьшения внутренней температуры камеры).
- Если для параметра [**Автоэкспозиция**] задано значение [**Каждый кадр**], в некоторых режимах съемки чувствительность ISO, выдержка затвора и значение диафрагмы могут не записываться в данные Exif интервальной видеозаписи.

Примечание

- Для запуска и остановки интервальной съемки можно использовать беспроводной пульт ДУ BR-E1 (продается отдельно).

С беспроводным пультом ДУ BR-E1

- Сначала зарегистрируйте беспроводной пульт ДУ BR-E1 в камере .
- После того как сделано несколько тестовых снимков и камера подготовлена к съемке (в соответствии с шагом 13, ), установите переключатель синхронизации спуска затвора/видеосъемки на BR-E1 в положение <●> (немедленный спуск) или <2> (задержка 2 с).
- Если переключатель пульта ДУ установлен в положение <>, запуск интервальной съемки невозможен.

Состояние камеры/ Настройка пульта ДУ	<●> Спуск без задержки <2> Задержка 2 с	<  > Запись видео
Экран тестовой съемки	Тестовая съемка	В режим ожидания записи
Режим ожидания записи	Начинается съемка	На экран тестовой съемки
Во время интервальной съемки	Завершение съемки	Завершение съемки

Прибл. доступное время интервальной съемки

Сведения о возможной длительности интервальной съемки (до разрядки аккумулятора) см. в разделе [Запись видео](#).

Автоспуск для видео

Видеосъемка может запускаться таймером автоспуска.

1. Выберите [📷: Автосп. для видео].

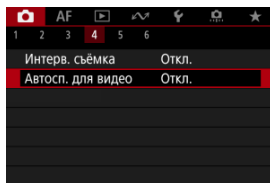

2. Выберите значение.

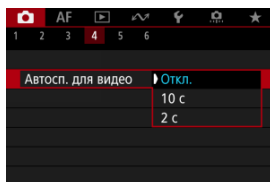

3. Произведите видеосъемку.

- После нажатия кнопки видеосъемки или значка [●] на видеокамере отображается количество секунд до начала записи и подается звуковой сигнал.

Примечание

- Для отмены действия таймера автоспуска нажмите на экран или нажмите кнопку <  >.

Image Stabilizer (Стабилизатор изображения) (Режим IS)

[Цифровой IS для видео](#)

«Цифровой IS для видео» уменьшает влияние сотрясения камеры при видеосъемке. Это может обеспечить эффективную стабилизацию, даже если используется объектив без функции стабилизации изображения.

При использовании объектива с IS установите переключатель Image Stabilizer (Стабилизатор изображения) в положение < ON >.

Цифровой IS для видео

1. Выберите [: Режим IS (стабилиз. изобр.)].

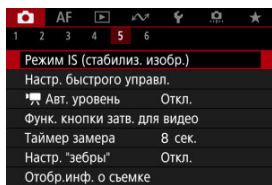

2. Выберите пункт [ Цифровой IS].

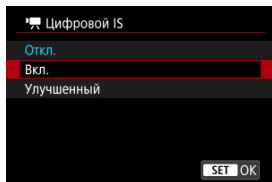

- Откл. ( Off)

Стабилизация изображения с помощью функции «Цифровой IS для видео» отключена.

- **Вкл.** (📷) Выполняется коррекция сотрясения камеры. Изображение будет немного увеличено.
- **Улучшенный** (📷) Возможна коррекция более сильного сотрясения камеры по сравнению со значением [Вкл.]. Изображение будет увеличено еще больше.

⚠ Предупреждения

- Цифровой IS для видео не работает, если переключатель оптического Image Stabilizer (Стабилизатор изображения) установлен в положение <OFF>.
- При некоторых размерах видеозаписи стабилизация с помощью цифрового IS для видео может быть менее эффективной.
- Чем шире угол обзора (широкоугольное положение), тем эффективнее стабилизация изображения. Чем уже угол обзора (положение телефото), тем ниже эффективность стабилизации изображения.
- При использовании штатива рекомендуется установить в пункте «Цифровой IS для видео» значение [Откл.].
- В зависимости от объекта и условий съемки при работе функции «Цифровой IS для видео» может быть заметно размытие объекта (объект на короткое время выглядит несфокусированным).
- Рекомендуется установить значение [Откл.], если используется объектив TS-E или «рыбий глаз».
- Так как функция «Цифровой IS для видео» увеличивает изображение, оно выглядит более зернистым. Также могут стать заметными шумы, световые пятна и т. п.

📄 Примечание

- Сведения о настройке стабилизации изображения см. в разделе [Image Stabilizer \(Стабилизатор изображения\) \(Режим IS\)](#).

Автоматический уровень

Автоматический уровень помогает сохранять правильную ориентацию кадров во время записи.

⚠ Предупреждения

- Установите [📷 Цифровой IS] в меню [📷: Режим IS (стабилиз. изобр.)] значение [Откл.].

1. Выберите пункт [📷: 📷Авт. уровень].

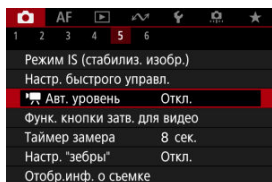

2. Выберите значение.

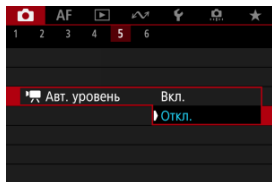

Функция кнопки спуска затвора для видеосъемки

Можно задать функции, выполняемые при нажатии кнопки спуска затвора наполовину или полностью во время видеосъемки.

1. Выберите [📷: Функ. кнопки затв. для видео].

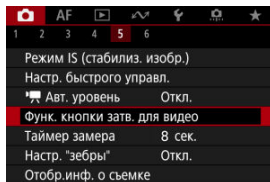

2. Выберите значение.

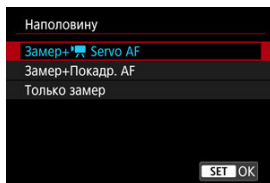

- **Наполовину**

Укажите функцию, выполняемую при нажатии кнопки спуска затвора наполовину.

- **Полностью**

Укажите функцию, выполняемую при полном нажатии кнопки спуска затвора.

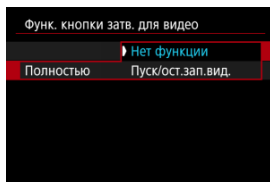

Если для пункта [**Полностью**] задано значение [**Пуск/ост.зап.вид.**], запускать и останавливать видеосъемку можно не только с помощью кнопки видеосъемки, но и полным нажатием кнопки спуска затвора или с помощью беспроводного пульта ДУ BR-E1 (продается отдельно).

Настройки «зебры»

Для помощи в настройке экспозиции перед видеосъемкой и во время ее можно включить отображение полосатого узора на областях с указанной яркостью или вокруг них.

1. Выберите [: Настр. "зебры"].

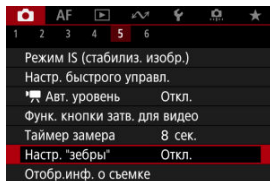

2. Выберите ["Зебра"].

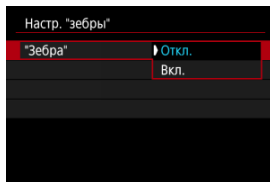

- Выберите [**Вкл.**].

3. Выберите [Тип "зебры"].

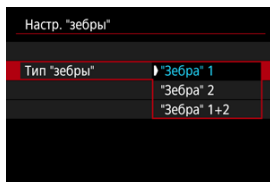

- ["Зебра" 1]: отображение полосок с наклоном влево вокруг областей с указанной яркостью.
- ["Зебра" 2]: отображение полосок с наклоном вправо над областями, яркость которых превышает заданную.
- ["Зебра" 1+2]: отображение ["Зебра" 1] и ["Зебра" 2]. Индикация ["Зебра" 1] имеет приоритет в областях, в которых индикация ["Зебра" 1] и ["Зебра" 2] перекрывается.

4. Установите уровень.

Уровень "зебры" 1

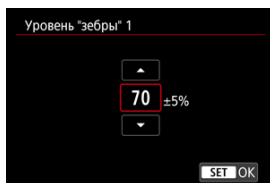

Уровень "зебры" 2

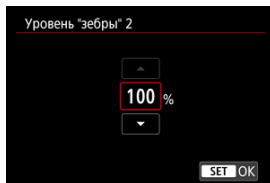

- Задайте с помощью кнопок <▲><▼>.



Примечание

- Если задан режим HDR-PQ, максимальное значение яркости не достигает 100%. Обратите внимание, что максимальное значение яркости зависит от настроек [: **Приоритет светов**] и [: **Стиль изображ.**].
- Если будет устанавливаться [**Тип "зебры"**], рекомендуется заранее проверить уровень отображения «зебры».

Отображение информации о съемке

[Выделение записи](#)

[Маркер соотношения сторон](#)

Можно настроить сведения и экраны информации, отображаемой на экране или в видеискателе во время записи видео.



Примечание

- Сведения по следующим темам см. в пункте [Отображение информации о съемке](#) раздела [Съемка фотографий](#).
 - Настройка информации на экране
 - Настройка информации в видеискателе
 - Вертикальный дисплей видеискателя
 - Сетка
 - Гистограмма
 - Отображение информации об объективе
 - 3D-рамка кадрирования
 - Сброс настроек

1. Выберите [📷: Отобр.инф. о съемке].

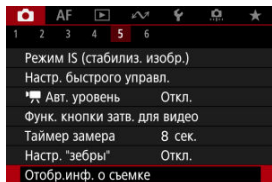

2. Выберите [Выделение записи].

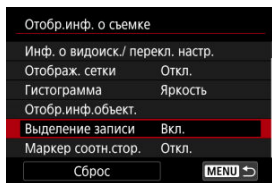

3. Выберите значение.

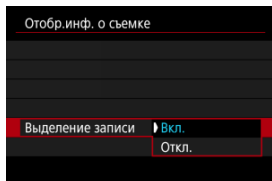

- **Вкл.**
Во время записи видео мигает красная рамка вокруг экрана.
- **Откл.**
Рамка, показывающая, что выполняется запись, не отображается.

Маркер соотношения сторон

Если при монтаже записанного видео вы планируете изменить соотношение сторон изображения, можно вывести маркеры соотношения сторон на экран записи видео (во время ожидания и записи), чтобы понимать конечный угол обзора после монтажа.

1. Выберите [**📷**: Отобр.инф. о съемке].

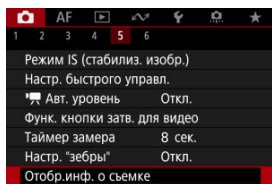

2. Выберите [Маркер соотн.стор.].

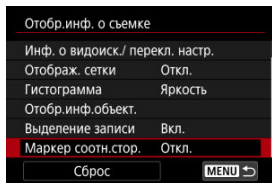

3. Выберите значение.

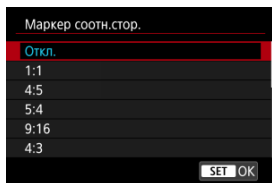

- Выберите вариант отображения.



Примечание

- При воспроизведении видеозаписи маркеры не отображаются (информация о маркере соотношения сторон не заносится в записываемые видео).

Временной код

- [Отсчёт](#)
- [Установка начального времени](#)
- [Счетчик видеозаписи](#)
- [Счётчик воспроизведения](#)
- [HDMI](#)
- [Пропуск кадров](#)

Временные коды автоматически записывают время по мере записи видео. Временные коды всегда записывают прошедшие часы, минуты, секунды и кадры. В основном они используются при монтаже видеозаписей.

Для настройки временного кода используйте меню : **Временной код**].

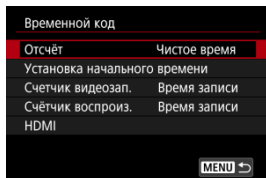

Предупреждения

- Временные коды могут отображаться неправильно при воспроизведении видеозаписей на устройствах, отличных от данной камеры.

Отсчёт

- **Чистое время**

Отсчет временного кода производится только во время видеосъемки. Временной код в каждом записанном видеофайле продолжается с последнего временного кода в предыдущем файле.

- **Непрерывный**

Отсчет временного кода продолжается, даже когда видеосъемка не производится.



Предупреждения

- Если задано значение **[Непрерывный]**, временные коды не добавляются в видеозаписи с высокой частотой кадров.
- Если задано значение **[Непрерывный]**, на временные коды влияют любые изменения настроек времени, часового пояса или летнего времени (🕒).

Установка начального времени

Можно задать начальное время временного кода.

- **Настройка вручную**

Позволяет задать любое начальное значение часов, минут, секунд и кадров.

- **Сброс**

Сброс времени, заданного в пунктах **[Настройка вручную]** или **[Использовать время камеры]**, на «00:00:00.» или «00:00:00:» (🔗).

- **Использовать время камеры**

Часы, минуты и секунды задаются из времени в камере. Для кадров задается значение «00».

Счетчик видеозаписи

Можно выбрать, как будет отображаться время на экране просмотра.

- **Время записи**

В режиме ожидания записи отображается доступная длительность записи. Во время съемки отображается время, прошедшее с начала видеосъемки (1).

- **Временн. код**

Во время видеосъемки отображается временной код (2).



Счётчик воспроизведения

Можно выбрать, как будет отображаться время на экране воспроизведения видеозаписей.

- **Время записи**

Во время воспроизведения видеозаписи отображается время съёмки или воспроизведения.

- **Временн. код**

Во время воспроизведения видеозаписи отображается временной код.



Примечание

- Временные коды всегда записываются в видеофайлы (кроме случая, когда для видеозаписей с высокой частотой кадров задано значение **[Непрерывный]**), независимо от настройки параметра **[Счётчик видеозап.]**.
- Настройка **[Счётчик воспроиз.]** в меню **[Камера: Временной код]** связана с настройкой **[▶]: Счётчик воспроиз.]**, поэтому эти значения всегда совпадают.
- При съёмке или воспроизведении видеозаписей счётчик «кадров» не отображается.

● **Временн. код**

Временные коды можно добавлять в видеозаписи при записи на внешнее устройство через разъем HDMI.

• **Откл.**

Временной код не добавляется в видеосигнал, выводимый на разъем HDMI.

• **Вкл.**

Временные коды добавляются в видеосигнал, выводимый на разъем HDMI. Если задано значение **[Вкл.]**, отображается пункт **[Коман. зап.]**.

● **Коман. зап.**

Для выводимого на разъем HDMI видеосигнала, который записывается внешним устройством, можно задать синхронизацию записи с моментами начала и остановки видеосъемки на камере.

• **Откл.**

Запись запускается и останавливается внешним устройством.

• **Вкл.**

Запись на внешнем устройстве синхронизирована с началом и остановкой съемки на камере.



Предупреждения

- Временные коды не добавляются в выходной видеосигнал HDMI, если при видеосъемке с высокой частотой кадров для параметра **[Отсчёт]** в меню **[Временной код]** задано значение **[Непрерывный]**.
- Чтобы определить совместимость внешних записывающих устройств с функциями **[Временн. код]** и **[Коман. зап.]**, обращайтесь к производителям этих устройств.
- Даже если для параметра **[Временн. код]** задано значение **[Откл.]**, внешние записывающие устройства могут добавлять временные коды в видеозаписи в зависимости от своих технических характеристик. За сведениями о технических характеристиках, связанных с добавлением временного кода во входной сигнал HDMI, обращайтесь к производителю устройства.

Пропуск кадров

Отсчет кадров временного кода вызывает несоответствие между фактическим временем и временным кодом, если установлена частота кадров **119,9P** (119,9 кадра/сек.), **59,94P** (59,94 кадра/сек.) или **29,97P** (29,97 кадра/сек.). Это несоответствие автоматически устраняется, если задано значение **[Вкл.]**.

- **Вкл.**

Автоматическая коррекция расхождения за счет пропуска номеров временного кода (DF: пропуск кадров).

- **Откл.**

Расхождение не корректируется (NDF: без пропуска кадров).
Временные коды отображаются следующим образом.

- **Вкл. (DF)**

00:00:00. (Воспроизведение: 00:00:00.00)

- **Откл. (NDF)**

00:00:00. (Воспроизведение: 00:00:00.00)



Примечание

- Пункт настройки **[Пропуск кадров]** не отображается, если задана частота кадров **23,98P** (23,98 кадра/сек.) или для параметра **[TV-стандарт]** задано значение **[Для PAL]**.

Прочие функции меню



● Компенс. экспоз.

Компенсация экспозиции может настраиваться в диапазоне ± 3 ступени с шагом 1/3 ступени. Сведения о компенсации экспозиции см. в разделе [Ручная компенсация экспозиции](#).

● Настр. чувствительности ISO

• Чувствит. ISO

В режиме [M] значение чувствительности ISO можно задавать вручную. Можно также выбрать ISO авто.

• Макс. для авто

Можно задать максимальное значение для Авто ISO при видеосъемке в режиме [M] или в режиме [M] с Авто ISO.

• Макс. для авто

Можно задать максимальное значение для Авто ISO при интервальной видеосъемке в режиме [M] или в режиме [M] с Авто ISO.

● Съемка HDR **HDR PQ**

Сведения о съемке HDR **HDR PQ** см. в разделе [Съемка HDR](#).

● Auto Lighting Optimizer (Автокоррекция яркости)

Возможна автоматическая коррекция яркости и контрастности. Сведения о функции Auto Lighting Optimizer (Автокоррекция яркости) см. в разделе [Auto Lighting Optimizer \(Автокоррекция яркости\)](#).

● Приоритет светов

При видеосъемке можно уменьшить переэкспонированные области светов, в которых теряются детали. Подробные сведения о приоритете светов приведены в разделе [Приоритет светов](#).

● Av с шагом 1/8

- При видеосъемке с объективом RF величину диафрагмы можно задавать с более мелким шагом.

Эта функция доступна, когда в камере установлен режим [M].

Выберите [Вкл.], чтобы изменить шаг значений величины диафрагмы с 1/3 ступени (или 1/2 ступени) на 1/8 ступени.

Предупреждения

- Пункт [Av с шагом 1/8] недоступен (не отображается), если используется объектив EF или EF-S.

● Медл.авт.затвор

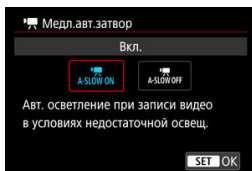

Можно выбрать, требуется ли снимать более яркие видеофильмы, меньше подверженные шумам, чем при значении [Откл.], за счет автоматического увеличения выдержки затвора при низкой освещенности.

Доступно в режиме съемки []. Применимо, когда частота кадров параметров видеозаписи равна **59.94P** или **50.00P**.

• Откл.

Позволяет снимать видеофильмы с более плавными и естественными движениями, менее подверженные сотрясению объекта, чем при значении [Вкл.]. Учтите, что при низкой освещенности видеозаписи могут быть более темными, чем при значении [Вкл.].

• Вкл.

Позволяет снимать более яркие видеофильмы, чем при значении [Откл.], за счет автоматического увеличения выдержки затвора при низкой освещенности до 1/30 с (NTSC) или 1/25 с (PAL).



Примечание

- При съемке движущихся объектов при низкой освещенности или при возможности образования остаточных изображений (следов) рекомендуется устанавливать значение **[Откл.]**.

- **Баланс белого**

Сведения о балансе белого см. в разделе [Баланс белого](#).

- **Ручной ББ**

Сведения о ручном балансе белого см. в разделе [Ручной ББ](#).

- **Коррекция ББ**

Сведения о коррекции баланса белого см. в разделе [Коррекция баланса белого](#).

- **Стиль изображ.**

Сведения о стилях изображения см. в разделе [Выбор стиля изображения](#).

- **Четкость**

Сведения о четкости см. в разделе [Четкость](#).

- **Коррекция аберр. объектива**

При съемке видеофильмов возможна коррекция периферийной освещенности, искажений, дыхания фокуса и хроматической аберрации. Подробные сведения о коррекции аберраций объектива см. в разделе [Коррекция аберрации объектива](#).

- **Настр. быстрого управл.**

Сведения о настройке быстрого управления см. в разделе [Настройка элементов быстрого управления](#).

- **Таймер замера экспозиции**

Сведения о таймере замера см. в разделе [Таймер замера экспозиции](#).

● Реверс дисплея

Сведения о переворачивании дисплея см. в разделе [Реверс дисплея](#).

● Форм.дисп.видеоиск

Сведения о формате дисплея видеоискателя см. в разделе [Формат дисплея видеоискателя](#).

● В ожид.: низ.разр

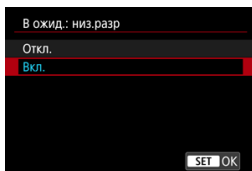

Задайте значение **[Вкл.]**, чтобы экономить заряд аккумулятора и контролировать рост температуры камеры в режиме ожидания.

В результате возможное время видеозаписи увеличится.

⚠ Предупреждения

- Качество изображения на экране ожидания может отличаться от качества изображения на экране во время записи видео.
- В момент начала записи видео в течение короткого времени отображение изображения может не обновляться и оставаться на текущем кадре.
- Если для цифрового увеличения установлено значение, отличное от **[Откл.]**, для контроля перегрева устанавливается значение **[Откл.]**, которое невозможно изменить (🔒).

● HDMI-дисплей

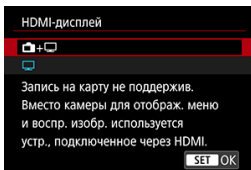

Можно указать, как отображаются видеозаписи при записи по интерфейсу HDMI на внешнее устройство. Сам выходной видеосигнал соответствует настройке [**Парам. видеозап.**].

Настройка по умолчанию — [📷+📺].



Обеспечивает отображение видеозаписи как на экране камеры, так и на внешнем устройстве через выход HDMI.

Выполняемые на камере операции, такие как просмотр изображения или вызов меню, отображаются на другом устройстве через HDMI, а не на экране камеры.



При выводе через HDMI экран камеры отключается и остается пустым.

Информация о съемке, точки AF и другие сведения отображаются на внешнем устройстве через разъем HDMI, но отображение этой информации можно остановить, нажав кнопку <INFO>.

Перед записью видео на внешнее устройство убедитесь, что камера не отправляет никакую информацию; для этого проверьте, что на внешних мониторах или других устройствах не отображается информация о съемке, точки AF и т. п.



Предупреждения

- Запись на карту не производится, если для параметра [**HDMI-дисплей**] задано значение [📷+📺]. Меню камеры и просмотр изображений отображаются только на экране, подключенном по HDMI.
- Разрешение и частота кадров выхода HDMI автоматически настраиваются в соответствии с размером видеозаписи.

? Для длительного вывода на разъем HDMI

Чтобы можно было выводить сигнал через разъем HDMI в течение 30 мин и более, выберите [📷+📺], затем задайте для параметра [**Автоотключение**] в меню [🔧: Экон.энергии] значение [Откл.] (🔴). Вывод на разъем HDMI будет продолжен после отключения экрана по прошествии времени, заданного в параметре [**Экран Выкл.**].

Предупреждения

- Вывод HDMI без информации исключает отображение предупреждений о месте на карте, уровне заряда аккумулятора или высокой внутренней температуре (🔒) по HDMI.
- При выводе на разъем HDMI отображение следующего изображения может происходить с задержкой в случае переключения между видеофильмами с различными параметрами записи или с различной частотой кадров.
- Не используйте органы управления камеры во время видеозаписи на внешние устройства, так как это может привести к отображению информации в видеосигнале, выводимом на разъем HDMI.
- Яркость и цвета видеозаписей, записанных в камере, могут отличаться от яркости и цветов видеозаписей, записанных внешними устройствами через разъем HDMI, в зависимости от среды просмотра.

Примечание

- Нажимая кнопку < INFO >, можно изменить отображаемую информацию.
- Временные коды можно добавить в видеосигнал, выводимый на разъем HDMI (🔒).
- Звук также выводится по HDMI, если только для параметра [Запись звука] не задано значение [Откл.].

Общие меры предосторожности при видеосъемке

- [Отображение инструкций перед записью](#)
- [Отображение предупреждающего индикатора во время съемки или записи](#)

Отображение инструкций перед записью

Инструкции могут отображаться при включении камеры, после изменения настроек или в других ситуациях.

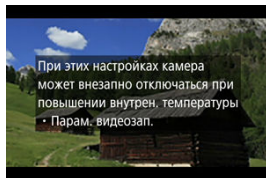

Инструкции предупреждают, что камера может нагреваться внутри, если видеоролики записываются при текущих настройках, и что если запись продолжится, камера может автоматически выключиться.

Если запись будет осуществляться в течение длительного периода времени, рассмотрите возможность изменения настроек, перечисленных в инструкциях (например, размер видеозаписи или использование цифрового зума), чтобы можно было осуществлять запись без отображения инструкций камерой.

Если вы предпочитаете записывать, не изменяя настройки, обратите внимание на любые предупреждающие индикаторы, отображаемые во время записи.

Отображение предупреждающего индикатора во время съемки или записи

10-уровневый индикатор (1) появляется во время съемки фотографий или видеосъемки в случае предельной высокой температуры внутри камеры.

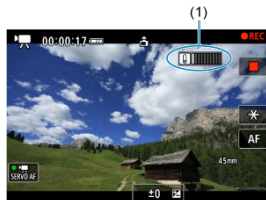

По мере повышения внутренней температуры уровень на индикаторе расширяется вправо. Скорость увеличения уровня будет зависеть от условий съемки. Уровни 1–7 отмечены белым цветом, но как только температура достигает уровня 8, цвет меняется.



Значок [] начнет мигать красным цветом, если вы продолжите запись после того, как индикатор достигает уровня 9, отмеченного оранжевым цветом. Мигающий значок указывает на то, что камера вскоре отключится автоматически.



Если вы продолжите запись при мигающем значке, появится сообщение, и камера автоматически выключится.

● Последующая запись

Для продолжения записи с теми же настройками, выключите камеру и дайте ей немного остыть. Обратите внимание, что камера может снова перегреться после возобновления записи.

Меры предосторожности для видеосъемки

- Не направляйте камеру на яркий источник света, например на солнце или на яркий источник искусственного света. Это может привести к повреждению датчика изображения или внутренних деталей камеры.
- При съемке объектов с мелкими деталями возможно появление муара или ложных цветов.
- Если установлено значение **[AWB]** или **[AWB/W]** и во время видеосъемки изменяется чувствительность ISO или величина диафрагмы, баланс белого также может измениться.
- Если видеосъемка производится при освещении флуоресцентными или светодиодными лампами, видеоизображение может мигать.
- При автофокусировке с объективом USM во время видеосъемки с низкой освещенностью могут записываться шумы в виде горизонтальных полос. Такой же шум может появляться при ручной фокусировке с некоторыми объективами с электронным кольцом фокусировки.
- Если во время видеосъемки планируется использовать зум, рекомендуется снять несколько пробных видеофильмов. Зумирование во время видеосъемки может приводить к изменению экспозиции, записи звука работы объектива, неравномерной громкости звука, неправильной коррекции аберрации объектива или потере фокусировки.
- При больших значениях диафрагмы фокусировка может быть неточной или занимать больше времени.
- Выполнение автофокусировки во время видеосъемки может приводить к проблемам следующего рода: значительная временная потеря фокусировки, изменение яркости видеозаписи, временная остановка видеозаписи или записи механических звуков работы привода объектива.
- Не закрывайте встроенные микрофоны пальцами или другими объектами.
- При подключении или отключении HDMI-кабеля во время видеосъемки съемка останавливается.
- При необходимости ознакомьтесь также с разделом [Общие меры предосторожности, касающиеся съемки фотографий](#).
- Камера, подключенная по Wi-Fi, во время видеосъемки может нагреться. Не снимайте с рук, используйте штатив или другие средства.

Качество записи и изображения

- Если объектив оснащен функцией Image Stabilizer (Стабилизатор изображения) и переключатель Image Stabilizer (Стабилизатор изображения) установлен в положение **< ON >**, функция Image Stabilizer (Стабилизатор изображения) будет срабатывать каждый раз, даже без нажатия кнопки спуска затвора наполовину. При этом расходуется заряд аккумулятора, что может сократить общее время видеосъемки. Если функция Image Stabilizer (Стабилизатор изображения) не нужна (например, при съемке со штативом), рекомендуется установить переключатель Image Stabilizer (Стабилизатор изображения) в положение **< OFF >**.
- Если при видеосъемке с автоэкспозицией изменяется яркость, видеозапись может на короткое время остановиться. В этом случае производите видеосъемку с ручной установкой экспозиции.

- При наличии на изображении очень яркого источника света на экране эта область может выглядеть черной. Видеозаписи записываются почти в том виде, в котором они отображаются на экране.
- При съемке с высокими значениями чувствительности ISO, при высокой температуре, с длительными выдержками затвора или при низкой освещенности на изображении могут быть видны шумы или неправильные цвета. Видеозаписи записываются почти в том виде, в котором они отображаются на экране.
- Качество изображения и звука в видеозаписях на других устройствах может быть ниже, и воспроизведение может оказаться невозможным, даже если устройства поддерживают форматы MP4.
- При использовании карты памяти с низкой скоростью записи во время видеосъемки в правой части экрана может появиться индикатор. Этот индикатор показывает, сколько данных еще не записано на карту (оставшаяся емкость внутренней буферной памяти), и он увеличивается тем быстрее, чем медленнее карта. Если индикатор (1) заполнен, видеосъемка автоматически прерывается.





- Если карта обладает высокой скоростью записи, индикатор не отображается или уровень (если он отображается) не будет значительно увеличиваться. Вначале рекомендуется снять несколько тестовых видео, чтобы убедиться, что карта памяти обладает достаточной скоростью записи.
- Если индикатор показывает, что карта заполнена, и видеосъемка автоматически прерывается, звук в конце видео может быть записан неправильно.
- Если скорость записи на карту снизилась (из-за фрагментации) и появился этот индикатор, скорость записи может увеличиться после форматирования.



Примечание

Примечания для видеосъемки

- При каждой видеосъемке на карте создается новый видеофайл.
- Поле зрения (охват) составляет пригл. 100%.
- Чтобы запустить и останавливать видеосъемку полным нажатием кнопки спуска затвора, задайте для настройки **[Полностью]** в меню **[: Функ. кнопки затв. для видео]** значение **[Пуск/ост.зап.вид.]** ().
- Можно использовать большинство внешних микрофонов, совместимых с миниразъемами диаметром 3,5 мм.
- Вместо встроенного микрофона используются любой подключенный внешний микрофон.
- Фиксированное положение фокусировки во время видеосъемки доступно при использовании (супер)телеобъективов, оснащенных этой функцией и выпущенных во второй половине 2011 г. или позже.
- Для видеофильмов 4K и Full HD используются коммутация цветов YCbCr 4:2:0 (8 бит) и цветовое пространство BT.709.

AF/Привод

В этой главе рассматриваются операции автофокусировки и режимы работы затвора, а также параметры меню на вкладке AF [**AF**].

☆ справа от заголовков страниц обозначает функции, доступные только в режимах творческой зоны (<P>, <Tv>, <Av> или <M>).



Примечание

- <AF> означает автофокусировку. <MF> означает ручную фокусировку.

- [Меню вкладки: AF \(фотографии\)](#)
- [Меню вкладки: AF \(запись видео\)](#)
- [Режим AF](#) ☆
- [Видео Servo AF](#)
- [Выбор области автофокусировки](#)
- [Предварительный просмотр AF](#)
- [Включение лампы помощи AF](#)
- [Настройки AF перетаскиванием](#)
- [Ручная фокусировка](#)
- [Пользовательская настройка функций автофокусировки](#) ☆
- [Выбор режима съемки](#)
- [Использование таймера автоспуска](#)
- [Съемка с дистанционным управлением](#)
- [Настройка работы](#)

Меню вкладки: AF (фотографии)

● AF1

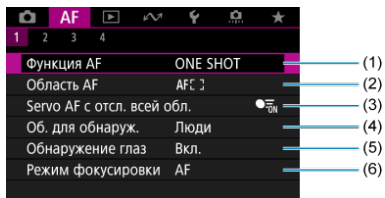

- (1) [Функция AF](#)
- (2) [Область AF](#)
- (3) [Servo AF с отсл. всей обл.](#)
- (4) [Об. для обнаруж.](#)
- (5) [Обнаружение глаз](#)
- (6) [Режим фокусировки](#)

Примечание

- Если используется объектив без переключателя режима фокусировки, пункт **[Режим фокусировки]** отображается на вкладке **[AF1]**.

● AF2

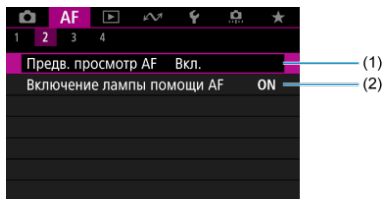

- (1) [Предв. просмотр AF](#)
- (2) [Включение лампы помощи AF](#)

● AF3

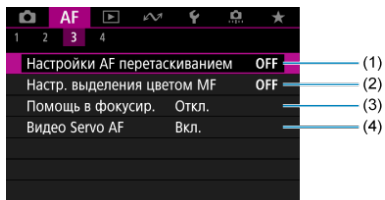

- (1) [Настройки AF перетаскиванием](#)
- (2) [Настр. выделения цветом MF](#)
- (3) [Помощь в фокусир.](#)
- (4) [Видео Servo AF](#)

● AF4

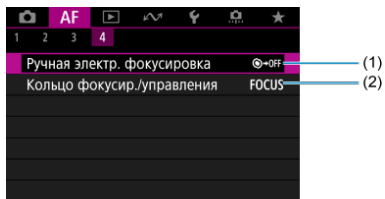

- (1) [Ручная электр. фокусировка](#)
- (2) [Кольцо фокусир./управления](#)

В режимах базовой зоны отображаются следующие экраны.
Обратите внимание, что доступность меню зависит от режима съемки.

● AF1

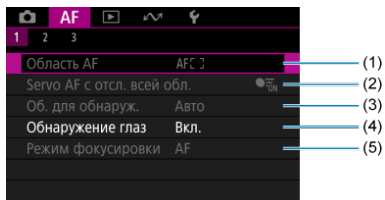

- (1) [Область AF](#)
- (2) [Servo AF с отсл. всей обл.](#)
- (3) [Об. для обнаруж.](#)
- (4) [Обнаружение глаз](#)
- (5) [Режим фокусировки](#)

Примечание

- Если используется объектив без переключателя режима фокусировки, пункт **[Режим фокусировки]** отображается на вкладке **[AF1]**.

● AF2

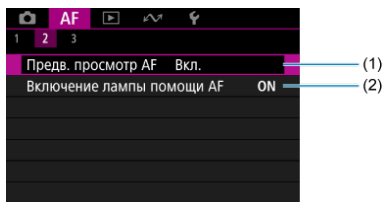

- (1) [Предв. просмотр AF](#)
- (2) [Включение лампы помощи AF](#)

● AF3

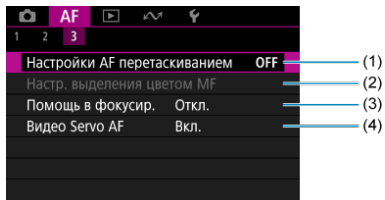

- (1) [Настройки AF перетаскиванием](#)
- (2) [Настр. выделения цветом MF](#)
- (3) [Помощь в фокусир.](#)
- (4) [Видео Servo AF](#)

Меню вкладки: AF (запись видео)

● AF1

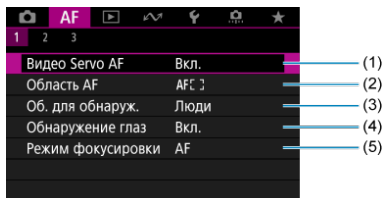

- (1) [Видео Servo AF](#)
- (2) [Область AF](#)
- (3) [Об. для обнаруж.](#)
- (4) [Обнаружение глаз](#)
- (5) [Режим фокусировки](#)

Примечание

- Если используется объектив без переключателя режима фокусировки, пункт **[Режим фокусировки]** отображается на вкладке **[AF1]**.

● AF2

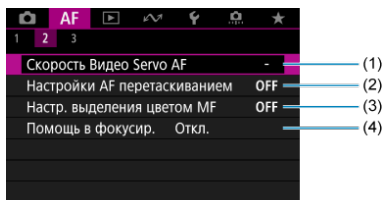

- (1) [Скорость Видео Servo AF](#)
- (2) [Настройки AF перетаскиванием](#)
- (3) [Настр. выделения цветом MF](#)
- (4) [Помощь в фокусир.](#)

● AF3

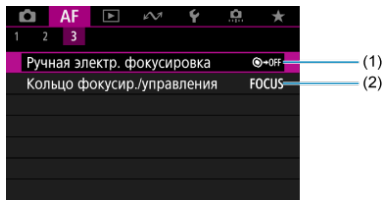

(1) [Ручная электр. фокусировка](#)

(2) [Кольцо фокусир./управления](#)

Режим AF

- [Покадровый AF для съемки неподвижных объектов](#)
- [Режим Следящая автофокусировка \(Servo AF\) для съемки движущихся объектов](#)
- [AI Focus AF для автоматического переключения режима AF](#)

Характеристики режима AF можно выбрать в соответствии с условиями и объектом съемки.

1. Установите переключатель режима фокусировки в положение AF.

- Для объективов RF без переключателя режима фокусировки

Задайте для параметра [AF: Режим фокусировки] значение [AF].

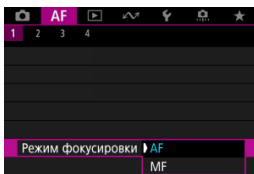

- Для объективов RF с переключателем режима фокусировки

Установите переключатель режима фокусировки на объективе в положение < AF >.

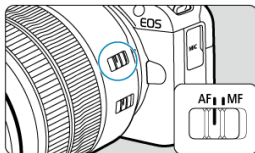

2. Выберите пункт [AF: Функция AF].

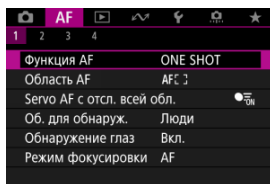

3. Выберите значение.

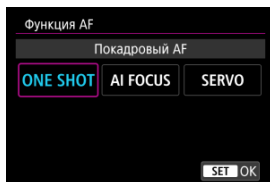

Примечание

- Если выполнить наведение на резкость не удалось, точка AF загорится оранжевым цветом. При использовании настройки «Покадровый AF», либо измените композицию кадра и попробуйте сфокусироваться еще раз, либо см. раздел [Условия съемки, затрудняющие фокусировку](#).
- В режиме Следящая автофокусировка (Servo AF) камера производит съемку, даже если объекты не находятся в фокусе.

Покадровый AF для съемки неподвижных объектов

Этот режим автофокусировки предназначен для съемки неподвижных объектов. При нажатии кнопки спуска затвора наполовину камера фокусируется только один раз.

- После завершения наведения на резкость точка AF загорится зеленым цветом, и прозвучит звуковой сигнал.
- Фокусировка остается фиксированной, пока кнопка спуска затвора удерживается наполовину нажатой, что позволяет изменить композицию кадра перед съемкой.
- Сведения о скорости серийной съемки см. в разделе [Выбор режима съемки](#).

Примечание

- Если в параметре [ Звук. подтвер.] выбрано значение [Откл.], при завершении фокусировки звуковой сигнал не подается.
- При использовании объектива, поддерживающего электронную ручную фокусировку, см. раздел [Ручная электр. фокусировка](#).

Съемка с фиксированной фокусировкой

При съемке с фиксированной фокусировкой используйте параметр «Покадровый AF» с фиксированной точкой AF, и затем перед съемкой измените композицию кадра. При нажатии кнопки спуска наполовину для фокусировки действия будут следующими.

1. Наведите фиксированную точку AF на объект для фокусировки, затем наполовину нажмите кнопку спуска затвора.



2. После того, как точка AF, обеспечивающая фокусировку, станет зеленой, удерживайте кнопку спуска затвора нажатой наполовину и измените композицию кадра.



3. Для съемки полностью нажмите кнопку спуска затвора.

Режим Следящая автофокусировка (Servo AF) для съемки движущихся объектов

Этот режим автофокусировки предназначен для съемки движущихся объектов. Пока кнопка спуска затвора удерживается наполовину нажатой, камера будет продолжать фокусировку на объект.

- После завершения фокусировки точка AF загорится синим цветом. Звуковой сигнал при достижении фокусировки не выдается.
- Экспозиция устанавливается в момент выполнения съемки.
- Сведения о скорости серийной съемки см. в разделе [Выбор режима съемки](#).

Предупреждения

- Точная фокусировка может не достигаться при высоких значениях диафрагмы или в зависимости от объектива, расстояния до объекта и скорости его движения.
- При зумировании во время серийной съемки возможно нарушение фокусировки. Сначала выполните зумирование, затем измените композицию кадра и произведите съемку.
- При неустойчивой работе в режиме Следящая автофокусировка (Servo AF) во время съемки неподвижных объектов попробуйте снимать в режиме One-Shot AF.

AI Focus AF для автоматического переключения режима AF

При наполовину нажатой кнопке спуска затвора или во время серийной съемки режим AF автоматически переключается с [Покадровый AF] на [Servo AF] в зависимости от состояния объекта.

Видео Servo AF

Если эта функция включена, при видеосъемке камера непрерывно фокусируется на объект.

1. Поверните диск установки режима в положение <  >.
2. Выберите пункт **[AF: Видео Servo AF]**.

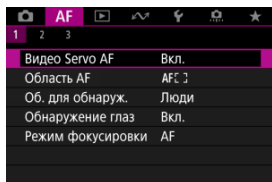

3. Выберите [Вкл.].

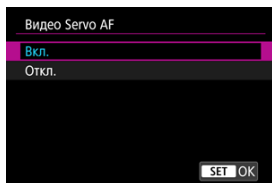

● Вкл.

- Камера постоянно фокусируется на объект, даже если кнопка спуска затвора не нажата наполовину.
- Чтобы фокус оставался в определенном положении или если вы не хотите, чтобы записывались звуки работы механизма объектива, можно временно отключить режим «Видеосъемка со следящей автофокусировкой Servo AF», нажав [SERVO AF] в левом нижнем углу экрана.



- После приостановки работа в режиме «Видеосъемка со следящей автофокусировкой Servo AF» возобновляется при возврате к видеосъемке после таких операций, как нажатие кнопки < MENU > или < [] > или изменение области AF.

● Откл.

Для фокусировки нажмите кнопку спуска затвора наполовину.

Меры предосторожности, если задан режим [Видео Servo AF: Вкл.]

- **Условия съемки, затрудняющие фокусировку**
 - Объект быстро приближается к камере или удаляется от нее.
 - Объект движется на минимальном расстоянии от камеры.
 - При съемке с большим значением диафрагмы.
 - См. также [Условия съемки, затрудняющие фокусировку](#).
- Из-за постоянной работы привода объектива и расхода энергии аккумулятора возможное время видеосъемки (📷) сокращается.
- Встроенный микрофон камеры будет также записывать механические звуки объектива или звуки работы камеры/объектива, когда выполняется автофокусировка или используются органы управления камеры или объектива во время видеосъемки. В таком случае такие звуки можно попробовать уменьшить, используя внешний микрофон с выходным штекером и расположив его подальше от камеры и объектива.
- Работа режима «Видеосъемка со следящей автофокусировкой Servo AF» приостанавливается при зумировании или увеличении при просмотре.
- Если во время видеосъемки объект приближается или удаляется либо камера перемещается вертикально или горизонтально (панорамирование), записанное изображение может на некоторое время расшириться или уменьшиться (масштаб изображения может измениться).

Выбор области автофокусировки

- [Область AF](#)
- [Выбор области автофокусировки](#)
- [Servo AF с отслеживанием всей области](#)
- [Объект для обнаружения](#)
- [Обнаружение глаз](#)
- [Отслеживание с помощью кнопки](#)
- [Режим фокусировки](#)
- [Ручная установка точек AF или рамок зональной AF](#)
- [Увеличение при просмотре](#)
- [Рекомендации по съемке с AF](#)
- [Условия съемки, затрудняющие фокусировку](#)
- [Диапазон AF](#)

Область AF

В области AF камера работает следующим образом.

: Точечный AF



Камера фокусируется на меньшую область, чем в режиме AF по 1 точке.

: AF по 1 точ.

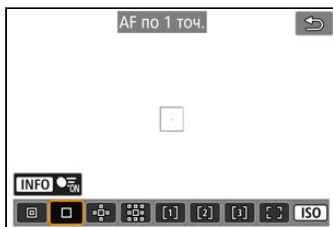

Камера фокусируется по одной точке AF .

☒☒: Расширение области AF: ☒☒

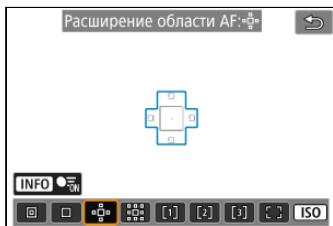

Фокусировка с использованием одной точки AF (☒) и области AF, показанной здесь синим цветом. Эффективно для движущихся объектов, которые трудно отслеживать в режиме AF по 1 точке.

Фокусироваться на требуемый объект проще, чем в режиме автофокусировки по гибкой зоне.

Если используется режим Следящая автофокусировка (Servo AF), сначала фокусировка производится по точке AF (☒).

☒☒☒: Расш. обл. AF: вокруг

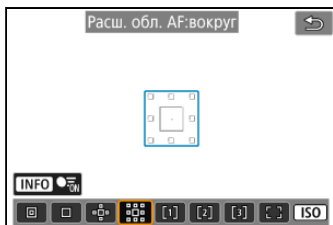

Фокусировка с использованием одной точки AF (☒) и окружающей области AF, показанной здесь синим цветом, что упрощает фокусировку на движущиеся объекты по сравнению с расширением области AF: ☒☒.

Если используется режим Следящая автофокусировка (Servo AF), сначала фокусировка производится по точке AF (☒).

[1]: AF по гибкой зоне 1

По умолчанию устанавливается квадратная рамка зональной AF.

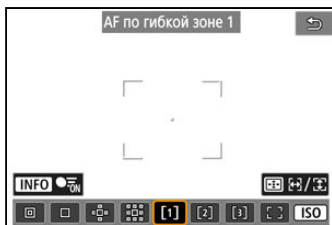

[2]: AF по гибкой зоне 2

По умолчанию устанавливается вертикальная прямоугольная рамка зональной AF.



[3]: AF по гибкой зоне 3

По умолчанию устанавливается горизонтальная прямоугольная рамка зональной AF.

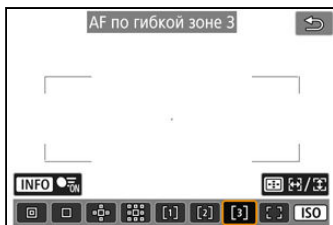

В режиме AF по гибкой зоне 1–3 можно свободно задавать размер рамки зональной AF (☑).

Используется автоматический выбор AF в рамках зональной AF для охвата большей области, чем в режиме расширения области AF, что упрощает фокусировку по сравнению с AF по 1 точке или расширением области AF и эффективно для движущихся объектов.

Области фокусировки определяются не только на основе ближайшего объекта, но также на основе разных других условий, таких как лица людей или морды животных, транспортные средства, движение объекта или расстояние до объекта.

При нажатии кнопки спуска наполовину на сфокусированных точках AF отображается значок [□].

[]: AF по всей области

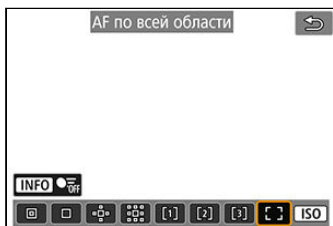

Используется автоматический выбор AF в рамке области автофокусировки по всей области для охвата большей области, чем в режиме AF по гибкой зоне, что упрощает фокусировку по сравнению с AF по 1 точке/расширением области AF/AF по гибкой зоне и эффективно для движущихся объектов.

Области фокусировки определяются не только на основе ближайшего объекта, но также на основе разных других условий, таких как лица людей или морды животных, транспортные средства, движение объекта или расстояние до объекта.

При нажатии кнопки спуска наполовину на сфокусированных точках AF отображается значок .

Выбор области автофокусировки

Можно выбрать область автофокусировки, соответствующую условиям съемки или объекту.

Если вы предпочитаете фокусироваться вручную, см. раздел [Ручная фокусировка](#).

1. Выберите пункт **[AF: Область AF]**.

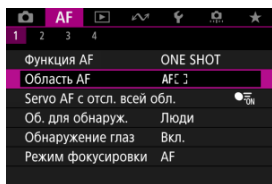

2. Выберите область автофокусировки.

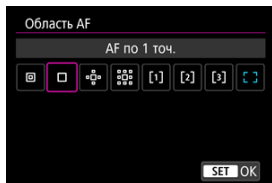

Примечание

- Чтобы задать область автофокусировки, можно также нажать кнопку , затем кнопку **<ISO>**.

Servo AF с отслеживанием всей области

Можно задать, требуется ли переключаться на отслеживание объекта по всей области в режиме Servo AF (когда наполовину нажата кнопка спуска затвора и для параметра [AF: Функция AF] задано значение [Servo AF]).

1. Выберите [AF: Servo AF с отсл. всей обл.].

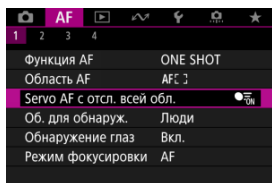

2. Выберите значение.

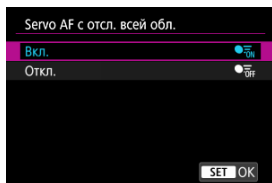

- **Вкл.**
Область AF переключается на AF по всей области для отслеживания объектов по всей области экрана, пока кнопка спуска затвора удерживается наполовину нажатой.
- **Откл.**
Когда кнопка спуска затвора нажата наполовину или полностью, объекты отслеживаются только в пределах точек AF.

Объект для обнаружения

Можно указать условия для автоматического выбора главного объекта для отслеживания.

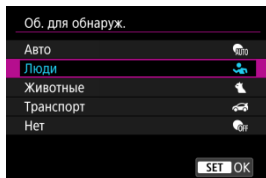

● Авто

Автоматический выбор основного объекта для отслеживания из числа находящихся в кадре людей, животных или транспортных средств.

● Люди

Лица или головы людей имеют приоритет в качестве главного объекта для отслеживания.

Когда не удается обнаружить лицо или голову человека, камера пытается обнаружить и отслеживать его торс. Если не удается обнаружить торс, камера может отслеживать другие части тела.

● Животные

Обнаруживаются животные (собаки, кошки или птицы) и люди, обнаруженные животные имеют приоритет в качестве главного объекта для отслеживания.

В случае животных камера пытается определить морды или тела, и рамка отслеживания отображается на любой обнаруженной морде.

Когда не удается обнаружить морду или все тело животного, камера может отслеживать часть тела.

● Транспорт

Обнаруживаются двухколесные или четырехколесные моторные транспортные средства и люди, приоритет в качестве главного объекта для отслеживания имеют обнаруженные транспортные средства.

В случае транспорта камера пытается определить ключевые детали транспортного средства или все транспортное средство, и рамка отслеживания отображается на любой из обнаруженных деталей.

Если не удается обнаружить ключевые детали или все транспортное средство, камера может отслеживать другие части транспортного средства.

Нажмите кнопку < INFO >, чтобы включить или отключить обнаружение областей ключевых деталей транспортного средства.

● Нет

Камера определяет главный объект автоматически по композиции кадра, не используя обнаружение объектов.
Рамки отслеживания не отображаются.

Предупреждения

- Объекты следующих видов могут не обнаруживаться. Кроме того, левый или правый глаз объекта может не получить правильного приоритета.
 - Очень маленькие или очень большие
 - Слишком яркие или темные
 - Частично скрытые
 - Плохо различимые на заднем фоне
 - Закрытые дождем, снегом или облаками пыли
- Обнаружение может оказаться невозможным в зависимости от позы человека или от цвета либо формы его одежды. Рамки могут также появляться на объектах, которые не являются людьми.
- Камера может не обнаруживать собак, кошек или птиц в зависимости от их породы, цвета, формы или позы. Рамки могут также отображаться на похожих животных или на объектах, которые не являются животными.
- Камера может не обнаруживать двух- или четырехколесные транспортные средства в зависимости от их типа, цвета, формы или ориентации. Рамки могут также отображаться на похоже выглядящих транспортных средствах или на объектах, которые не являются транспортом.
- Чтобы при съемке людей, животных или транспортных средств с камерой в режиме **[Авто]** исключить появление рамки рядом с ненужными объектами, измените настройку для отслеживания требуемых объектов.

Примечание

- При нажатии кнопки спуска затвора наполовину для выбора объекта можно выбрать следующие объекты. В сюжетах без соответствующих объектов камера отслеживает другие объекты, независимо от настройки **[Об. для обнаруж.]**.
 - **Авто, Люди**
Люди, животные, транспортные средства
(Когда в качестве обнаруживаемого объекта задан вариант **[Люди]**, выбор животных или транспорта возможен только во время Servo AF.)
 - **Животные**
Животные, люди
 - **Транспорт**
Транспортные средства, люди
- Чтобы ограничить AF указанной вами областью AF, задайте для параметра **[Servo AF с отсл. всей обл.]** значение **[Откл.]**, а для параметра **[Об. для обнаруж.]** — значение **[Нет]**.

Ручной выбор объекта для фокусировки

1. Проверьте рамку отслеживания.





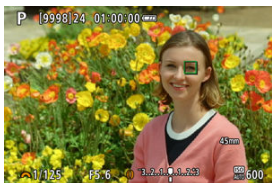
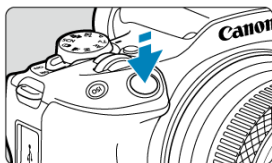

- Наведите камеру на объект. Точка AF (или рамка зоны AF) отображается на экране, если для параметра **[AF: Область AF]** задано значение, отличное от **[AF по всей области]**. В этом случае наведите точку AF на объект.
- На обнаруженных объектах появляется рамка отслеживания [].
- Кроме некоторых случаев, рамки отслеживания [] за пределами точек автофокусировки отображаются серым цветом.
- Когда отслеживаемый объект будет находиться рядом с точкой автофокусировки, даже если он находится за пределами точки автофокусировки, цвет рамки отслеживания изменится на белый (обозначая ее как активную рамку), что позволит выбрать ее как главный объект.

2. Сфокусируйтесь и произведите съемку.



- Когда кнопка спуска затвора нажимается наполовину, отображается рамка отслеживания (зеленого цвета в режиме «Покадровый AF» или синего цвета в режиме Servo AF) и камера подает звуковой сигнал (только в режиме «Покадровый AF»). Оранжевая рамка отслеживания означает, что камера не может сфокусироваться на объекте.

Примечание

- Если выбрать объект, нажав на него, когда для параметра **[AF: Область AF]** задано значение **[AF по всей области]** рамка отслеживания изменяется на  и фиксируется на этом объекте для отслеживания по всей области экрана.
- Чтобы отменить блокировку для отслеживания, нажмите .
- Если наполовину нажать кнопку спуска затвора, когда точка AF не перекрывается с рамкой отслеживания , для фокусировки будет использоваться активная белая рамка AF.
- В случае людей активная рамка  может охватывать только часть лица, а не лицо целиком.
- Размер рамок отслеживания изменяется в зависимости от объекта.

Предупреждения

- При касании экрана для фокусировки, когда для параметра [Предв. просмотр AF] задано значение [Откл.], фокусировка производится в режиме [Покадровый AF], независимо от настройки режима AF.
- Если лицо фотографируемого человека не находится в фокусе, распознавание лиц будет невозможно. Настройте фокусировку вручную (👁️), чтобы стало возможно обнаружение лица, затем произведите автофокусировку.
- Режим AF может не обнаруживать объекты или лица по краям экрана. Измените композицию кадра, чтобы объект находился в центре или ближе к центру.

Обнаружение глаз

Можно снимать с фокусировкой на глаза людей или животных.

1. Выберите **[AF: Обнаружение глаз]**.

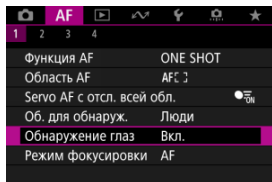

2. Выберите значение.

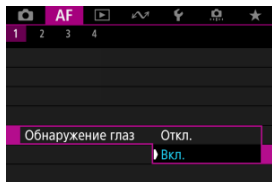

3. Наведите камеру на объект.



- Точка AF отображается вокруг глаза объекта.
- Чтобы выбрать глаз, когда для параметра [**AF: Область AF**] задано значение [**AF по всей области**], нажмите на экран.
- Если выбранный вами глаз не будет обнаружен, глаз для фокусировки выбирается автоматически.
- Чтобы выбрать глаз для фокусировки, когда отображается [**⏪ ⏩**], а для параметра [**AF: Область AF**] задано значение [**AF по всей области**], можно использовать кнопки < ◀ ▶ >, в зависимости от настройки параметра [**Обнаружение глаз**].

4. Произведите съемку.

! Предупреждения

- В зависимости от объекта и условий съемки, глаза объекта могут обнаруживаться неправильно или может неправильно назначаться приоритет левого или правого глаза объекта.
- Глаза не обнаруживаются, когда для параметра [**AF: Об. для обнаруж.**] задано значение [**Нет**].

Можно нажать кнопку, которой назначена функция [Запуск/остан. отсл. всей обл.AF] в разделе [⚙️: Назначить кнопки] для отслеживания объектов с рамкой отслеживания [Ⓜ️]. В этом примере назначена кнопка <ISO> (Ⓜ️).

1. Проверьте рамку отслеживания.



- Рамка отслеживания появляется после наведения камеры на объект.
Наведите точку AF на объект, если в пункте [AF: Область AF] выбран вариант, отличный от [AF по всей области].
- В режиме «Расширение области AF: 9» или «Расш. обл. AF: вокруг» также отображаются соседние точки AF.
- В режиме AF по гибкой зоне отображается рамка зональной автофокусировки.

2. Нажмите кнопку <ISO>.



- Рамка отслеживания изменяется на [L], которая фиксируется на этом объекте для отслеживания и следует за движениями объекта в пределах экрана. Чтобы отменить отслеживание, снова нажмите кнопку <ISO>.
- Чтобы выбрать объект для фокусировки, когда обнаружено несколько объектов, нажмите кнопку <L>, чтобы изменить рамку отслеживания на [L], затем используйте кнопки <◀><▶>.
- После начала отслеживания объект отслеживания по всему экрану, независимо от указанной области автофокусировки.

3. Произведите съемку.

Примечание

- Положение областей и точек AF при остановке отслеживания в режиме ожидания съемки соответствует положению перед началом отслеживания.
- Когда отслеживание прекращается при наполовину или полностью нажатой кнопке спуска затвора, для области AF восстанавливается состояние до отслеживания, но при прекращении отслеживания точка AF размещается по центру рамки отслеживания (во время [Servo AF]).

Режим фокусировки

Можно настроить фокусировку камеры.

1. Выберите [AF: Режим фокусировки].

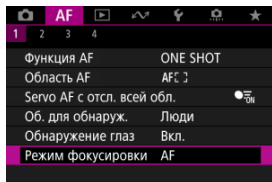

2. Выберите значение.

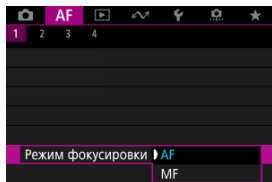

- **AF**
Камера работает в режиме автофокусировки.
- **MF**
Камера работает в режиме ручной фокусировки.

Примечание

- Когда отображается экран съемки, между [AF] и [MF] можно переключаться, нажимая кнопку < >.

Предупреждения

- **[AF: Режим фокусировки]** не отображается при следующих условиях.
 - При установке объективов с переключателем режима фокусировки
 - При установке объективов, предназначенных исключительно для ручной фокусировки
 - Когда объектив не устанавливается
- Если задано значение **[MF]**, точки AF пропадают во время отображения основной информации и отображается значок MF.

Ручная установка точек AF или рамок зональной AF

Можно вручную задать точку AF или рамку зональной AF. Подобные экраны отображаются, если установлен режим «AF по гибкой зоне 1».

1. Проверьте точку автофокусировки.





(1)

- Отображается точка AF (1).

2. Переместите точку AF.



- Нажмите кнопку , затем кнопками  и  переместите точку AF в положение для фокусировки (однако учтите, что с некоторыми объективами перемещение на край экрана может быть невозможно).
Можно также сфокусироваться, коснувшись на экране места, в которое требуется переместить точку AF.
- Чтобы вернуть точку AF в центр, нажмите кнопку **< MENU >**.

3. Сфокусируйтесь и произведите съемку.

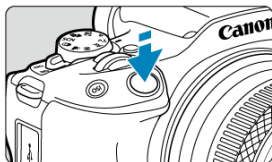

- Наведите точку AF на объект и наполовину нажмите кнопку спуска затвора.



- Когда объект будет в фокусе, цвет точки AF изменится (на зеленый для режима «Покадровый AF» или на синий для режима Servo AF) и камера подает звуковой сигнал (только для режима «Покадровый AF»).
- Если выполнить наведение на резкость не удалось, точка AF загорится оранжевым цветом.

⚠ Предупреждения

- Камера будет продолжать перемещать точку AF (□) для сопровождения объектов, если установлен режим AF по гибкой зоне и Следящая автофокусировка (Servo AF), но в некоторых условиях съемки (например, если объекты маленькие) сопровождение объекта может быть невозможно.
- При использовании периферийной точки AF фокусировка может быть затруднена. В этом случае выберите точку AF в центре.
- При касании экрана для фокусировки фокусировка производится в режиме [Покадровый AF], независимо от настройки режима AF.

Увеличение при просмотре

Для проверки фокусировки можно увеличить изображение прибл. в 5 или 10 раз, нажимая на [Q].

Увеличение также можно задать, нажав кнопку <  >, затем кнопку < INFO >.

- Увеличение производится по центру рамки отслеживания, когда рамка отслеживания отображается белым цветом (как активная рамка) после обнаружения объекта.
Увеличение производится по центру точки AF (в центре экрана), когда объекты обнаружены, но рамка отслеживания отображается серым цветом, или когда не удастся обнаружить объекты.
- Автофокусировка выполняется при просмотре с увеличением, если наполовину нажать кнопку спуска затвора.
- Если задан режим Servo AF или AI Focus AF, при нажатии кнопки спуска затвора наполовину в режиме просмотра с увеличением для фокусировки восстанавливается обычный вид.

Предупреждения

- Если фокусировка с увеличением при просмотре затруднительна, вернитесь в режим обычного отображения и выполните автофокусировку.
- Если выполнить автофокусировку в обычном режиме, а затем использовать увеличение при просмотре, наводка на резкость может оказаться неточной.
- Скорости автофокусировки в обычном режиме и с увеличением при просмотре различаются.
- В режиме увеличения при просмотре предварительный просмотр AF и Видео Servo AF недоступны.
- В режиме увеличения при просмотре автофокусировка затруднена из-за сотрясения камеры. Рекомендуется использовать штатив.

Рекомендации по съемке с AF

- Даже если резкость достигнута, нажатие спуска затвора наполовину приведет к повторной фокусировке.
- Яркость изображения может измениться до или после автофокусировки.
- В зависимости от объекта и условий съемки фокусировка может занимать больше времени или скорость серийной съемки может снизиться.
- Если во время съемки изменяется источник освещения, экран может начать мигать и выполнение фокусировки может оказаться сложным. В таком случае выключите и снова включите камеру и возобновите съемку с источником освещения, который будет использоваться.
- Если фокусировка с использованием AF невозможна, сфокусируйтесь вручную (☑).
- Если объекты на краю экрана немного не в фокусе, попробуйте разместить объекты в центре экрана (точки AF или рамки зоны AF), выполнить фокусировку, затем перед съемкой изменить композицию кадра.
- С некоторыми объективами автофокусировка занимает больше времени или точная фокусировка может не достигаться.

Условия съемки, затрудняющие фокусировку

- Объекты с низкой контрастностью, например голубое небо, однотонные плоские поверхности или объекты с потерей детализации в светлых или темных областях.
- Объекты с низкой освещенностью.
- Полосатые или другие объекты, изменение контрастности которых происходит только в горизонтальном направлении.
- Объекты с повторяющейся структурой (например, окна небоскреба, клавиатура компьютера и т. п.).
- Тонкие линии и очертания объектов.
- При постоянном изменении яркости, цветов или структуры источников освещения.
- Ночные сцены или точечные источники света.
- Мерцающее изображение при флуоресцентном или светодиодном освещении.
- Очень мелкие объекты.
- Объекты на краю экрана.
- Объекты в очень ярком контровом свете или сильно отражающие объекты (например, блестящие поверхности и т. п.)
- Близкие и удаленные объекты, одновременно попадающие в точку АФ (например, животное в клетке и т. п.).
- Объекты, продолжающие движение внутри точки АФ, которые не могут быть неподвижными из-за сотрясения камеры или размытости объекта.
- Выполнение автофокусировки на очень расфокусированном объекте.
- При использовании мягкорисующего объектива с применением эффекта мягкого фокуса.
- Использование фильтра со специальным эффектом.
- В процессе автофокусировки на экране появляется шум (пятна, полосы и пр.).

Диапазон AF

Доступный диапазон автофокусировки зависит от используемого объектива и настроек, таких как соотношения сторон, параметры видеозаписи и цифровой IS для видео.

Предварительный просмотр AF

Эта функция поддерживает общую фокусировку на объект. Камера готова сфокусироваться сразу же после нажатия кнопки спуска затвора наполовину.

1. Выберите **[AF: Предв. просмотр AF]**.

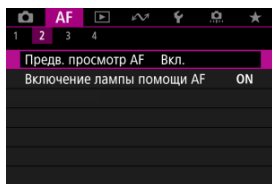

2. Выберите **[Вкл.]**.

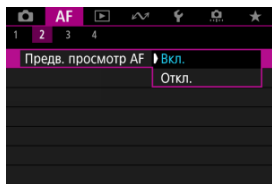

⚠ Предупреждения

- Если задано значение **[Вкл.]**, доступно меньшее число снимков, поскольку энергия аккумулятора постоянно расходуется на привод объектива.

Включение лампы помощи AF

Срабатывание лампы помощи AF камеры или вспышки Speedlite для камер EOS можно включить или отключить.

1. Выберите **[AF: Включение лампы помощи AF]**.

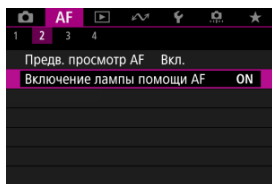

2. Выберите значение.

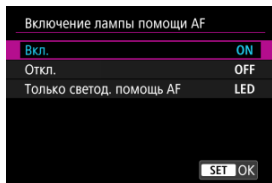

- **[ON] Вкл.**
Разрешает включение лампы помощи AF при необходимости.
- **[OFF] Откл.**
Запрещает включение лампы помощи AF. Установите это значение, если не требуется включать лампу помощи AF.
- **[LED] Только светод. помощь AF**
Разрешает срабатывание светодиодной лампы помощи AF на внешних вспышках Speedlite, если они установлены и поддерживают эту функцию. Если вспышка Speedlite не оснащена светодиодной лампой, включается лампа помощи AF на камере.

Предупреждения

- Включение лампы помощи AF на вспышке Speedlite отключено, когда для пользовательской функции вспышки Speedlite [**AF: Включение лампы помощи AF**] задано значение [**Откл.**].

Настройки AF перетаскиванием

- [AF перетаскиванием](#)
- [Касание для выбора объектов для обнаружения](#)
- [Способ задания положения](#)
- [Активная сенсорная область](#)
- [Относительная чувствительность](#)

Точку AF или рамку зоны AF можно перемещать, смотря в видоискатель и нажимая экран или перетаскивая точку по экрану.

AF перетаскиванием

1. Выберите пункт [📷: Настройки AF перетаскиванием].

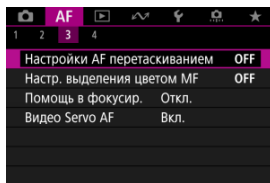

2. Выберите [AF перетаскиван.].

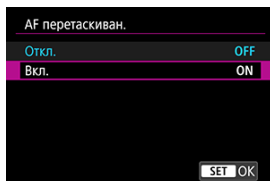

- Выберите [Вкл.].

Касание для выбора объектов для обнаружения

Если обнаружено несколько лиц, чтобы переключить отслеживаемый объект на другого человека можно коснуться области, заданной в параметре **[Актив.сенс.обл.]**. Обратите внимание, что этот параметр недоступен, когда для параметра **[AF перетаскиван.]** задано значение **[Вкл.]**.

1. Выберите **[Косн. для выб.объ. для обн.]**.

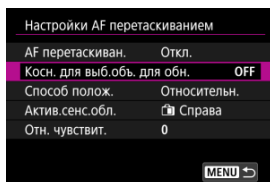

2. Выберите **[Вкл.]**.

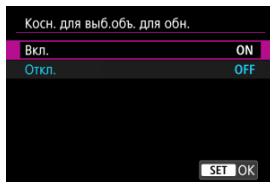

Примечание

- Чтобы переключиться на человека слева, коснитесь с левой стороны области, заданной в параметре **[Актив.сенс.обл.]**, а для переключения на человека справа коснитесь с правой стороны.
- Если для параметра **[Обнаружение глаз]** задано значение **[Вкл.]**, камера переключается на глаза другого объекта.

Способ задания положения

Можно задать способ задания положения при нажатии или перетаскивании.

1. Задайте [Способ полож.].

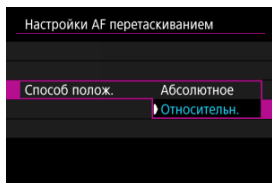

- **Абсолютное**
Точка AF перемещается в положение, в котором вы коснулись экрана или в которое перетащили ее.
- **Относительн.**
Точка AF перемещается в направлении перетаскивания на величину, соответствующую расстоянию перетаскивания, независимо от места касания экрана.

Активная сенсорная область

Можно выбрать область экрана, используемую для сенсорных операций.

1. Выберите параметр [Актив.сенс.обл.].

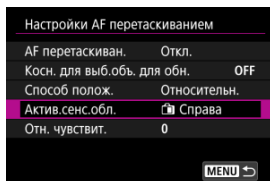

2. Установите область, которая будет реагировать на прикосновение.

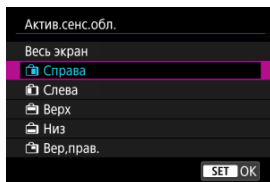

Примечание

- При прикосновении к экрану отображается круглая оранжевая рамка [↻], когда для параметра [AF: Область AF] установлено значение [AF по всей области]. Когда вы уберете палец с экрана в месте, в которое требуется переместить точку AF, отображается значок [↻] и начинается отслеживание объекта. Чтобы отменить выбор объекта, нажмите [OFF].

Относительная чувствительность

Задав для параметра [Способ полож.] значение [Относительн.], можно указать расстояние перемещения при нажатии или перетаскивании.

1. Выберите [Отн. чувствит.].

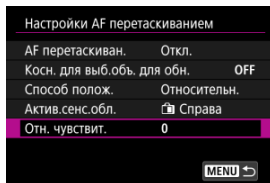

2. Установите величину перемещения.

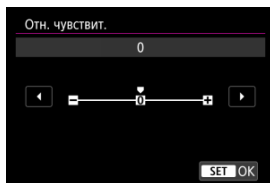

Для более быстрого позиционирования точки AF установите значение ближе к положительному краю, для более медленного позиционирования установите значение ближе к отрицательному краю.

Ручная фокусировка

[Задание выделения цветом MF \(выделение контуров\)](#)

[Помощь в фокусировке](#)

Если автофокусировка невозможна, увеличьте изображение и произведите фокусировку вручную.

1. Установите переключатель режима фокусировки в положение <MF>.

- Для объективов RF без переключателя режима фокусировки
Задайте для параметра [**AF**: Режим фокусировки] значение [MF].

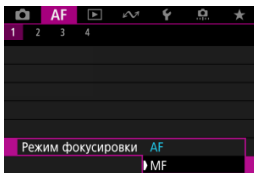

- Для объективов RF с переключателем режима фокусировки
Установите переключатель режима фокусировки на объективе в положение < MF >.

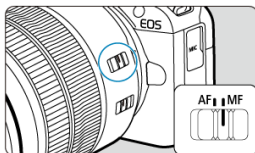

2. Увеличьте изображение.



- Если нажать кнопку <  >, а затем кнопку < INFO >, коэффициент увеличения изменится следующим образом.

→ x5 → x10 → x1

3. Переместите область увеличения.



- Кнопками <  > переместите область увеличения в положение для фокусировки.
- Чтобы вернуть увеличенную область в центр, нажмите кнопку < MENU >.

4. Сфокусируйтесь вручную.

- Для фокусировки смотрите на увеличенное изображение и поворачивайте фокусирующее кольцо на объективе.
- После выполнения фокусировки нажмите кнопку <  > для возврата к обычному отображению.



Примечание

- Во время увеличения при просмотре экспозиция фиксирована.
- Даже при ручной фокусировке можно использовать съемку при касании.

Задание выделения цветом MF (выделение контуров)

Для упрощения фокусировки края объектов, находящихся в фокусе, могут выделяться цветом. Можно задать цвет выделения контуров и настроить чувствительность (уровень) обнаружения контуров.

1. Выберите **[AF: Настр. выделения цветом MF]**.

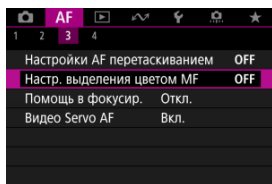

2. Выберите **[Выделен.цветом]**.

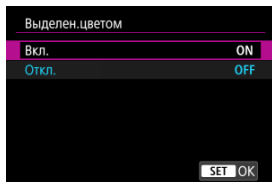

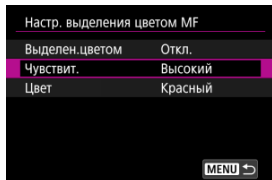

- Выберите **[Вкл.]**.

3. Задайте значения параметров **[Чувствит.]** и **[Цвет]**.



- Задайте требуемые значения.

Предупреждения

- Во время увеличения при просмотре выделение цветом не отображается.
- При выводе через HDMI выделение цветом не отображается на оборудовании, подключенном по HDMI. Обратите внимание, что выделение цветом отображается на экране камеры, когда для параметра [: HDMI-дисплей] задано значение [].
- Выделения цветом MF может быть плохо видно при высокой чувствительности ISO, особенно если задано расширение диапазона ISO. Если требуется, уменьшите чувствительность ISO или задайте в пункте [**Выделен.цветом**] значение [**Откл.**].

Примечание

- Отображаемое на экране выделение цветом не записывается в изображениях.

Помощь в фокусировке





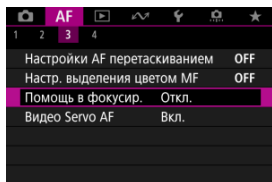

Если для параметра [**AF: Помощь в фокусир.**] задано значение [**Вкл.**], появляется рамка помощи, показывающая направление, в котором нужно настроить фокусировку, и величину требуемой настройки.

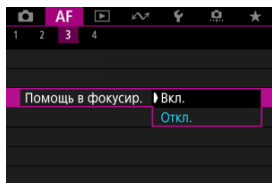
1. Выберите [**AF: Помощь в фокусир.**].



2. Выберите [**Вкл.**].



- Для отображения рамки помощи на лице человека, определенного как главный объект, задайте для параметра [**AF: Об. для обнаруж.**] значение, отличное от [**Нет**]. Рамку помощи можно также отображать рядом с глазами человека, определенного как главный объект, задав для параметра [**AF: Обнаружение глаз**] значение, отличное от [**Откл.**].
- После нажатия кнопки  с помощью кнопок  можно перемещать рамку помощи в направлении нажатия.
- Чтобы задать рамку помощи после ее перемещения с помощью кнопок , нажмите кнопку .
- Рамку помощи можно также перемещать и устанавливать, нажимая на экран.
- Чтобы переместить рамку помощи в центр, нажмите  или нажмите кнопку , а затем кнопку **MENU**.

Рамка помощи показывает текущее положение фокуса и требуемую величину настройки следующим образом.

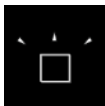

Требуется большая регулировка в сторону бесконечности

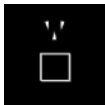

Требуется небольшая регулировка в сторону бесконечности



В фокусе

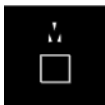

Требуется небольшая регулировка в близкую сторону

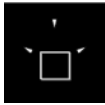

Требуется большая регулировка в близкую сторону

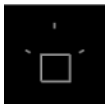

Информация о настройке не обнаружена

! Предупреждения

- В условиях съемки, сложных для AF (AF-ON), рамка помощи может отображаться неправильно.
- При больших значениях диафрагмы неправильное отображение рамки помощи более вероятно.
- Когда отображается рамка помощи, никакие точки AF не отображаются.
- Рамка помощи не отображается в следующих ситуациях.
 - Когда на камере или объективе для режима фокусировки задано значение <AF>
 - При увеличенном отображении
 - Когда установлено цифровое увеличение
- Рамка помощи отображается неправильно при сдвиге или наклоне объективов TS-E.

📄 Примечание

- Счетчик автоотключения камеры не учитывает время, потраченное на настройку фокуса с помощью кольца электронной фокусировки объектива.

☑ [AF4]

☑ [AF2] (при записи видео)

Можно подробно настроить функции AF в соответствии с вашим стилем съемки или объектом.

[AF4]

Ручная электр. фокусировка

Для объективов с функцией электронной ручной фокусировки можно указать, как ручная настройка фокусировки используется в режиме покадрового AF.

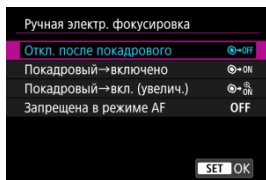

- [☉→OFF] **Откл. после покадрового**
После выполнения автофокусировки ручная фокусировка отключена.
- [☉→ON] **Покадровый → включено**
Можно вручную настраивать фокусировку после автофокусировки, если удерживать кнопку спуска затвора наполовину нажатой.
- [☉[Ⓜ]→ON] **Покадровый → вкл. (увелич.)**
Можно вручную настраивать фокусировку после автофокусировки, если удерживать кнопку спуска затвора наполовину нажатой. Можно увеличить находящуюся в фокусе область и вручную подстроить фокусировку фокусировочным кольцом объектива.
- [OFF] **Запрещена в режиме AF**
Ручная регулировка фокусировки отключается при установке переключателя режима фокусировки камеры или объектива в положение < AF >.

Предупреждения

- При значении [Покадровый→вкл. (увелич.)] изображение может не увеличиваться, даже если поворачивать кольцо фокусировки на объективе при наполовину нажатой кнопке спуска затвора сразу после съемки. В таком случае изображение можно увеличить, отпустив кнопку спуска затвора, дождавшись появления значка [Q], затем наполовину нажав кнопку спуска затвора и поворачивая фокусирующее кольцо объектива.

Примечание

- Сведения о характеристиках ручной фокусировки объектива см. в инструкции по эксплуатации объектива.

Используйте как кольцо фокусировки или как кольцо управления

В этом меню можно настроить функцию [Кольцо фокусир./управления] объектива.

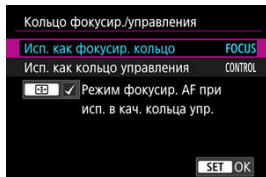

Объективы без переключателя кольца фокусировки/управления

- **Исп. как фокусир. кольцо**
Кольцо работает как кольцо фокусировки.
- **Исп. как кольцо управления**
Кольцо работает как кольцо управления. Чтобы ограничить [AF: Режим фокусировки] значением [AF] нажмите кнопку < [AF] > и установите флажок [✓] у пункта [Режим фокусир. AF при исп. в кач. кольца упр.]

Объективы, для которых отображается это меню и у которых имеется как кольцо фокусировки, так и кольцо управления

- **Исп. как фокусир. кольцо**
Без изменений в работе кольца фокусировки или управления.
- **Исп. как кольцо управления**
Кольцо фокусировки работает как кольцо управления. Кольцо управления не работает.

Примечание

- Это меню не отображается для объективов с переключателем кольца фокусировки/управления. Настройка работы функции кольца фокусировки/управления производится на объективе.
- Сведения об объективах, оснащенных как кольцом фокусировки, так и кольцом управления, для которых в камере отображается это меню, приведены на веб-сайте Canon.
- Переключение также возможно с экрана быстрого управления, если он настроен с помощью пункта [📷: Настр. быстрого управл.] (🔗).

Скорость для режима Видео Servo AF

Можно задать скорость автофокусировки и условия работы для режима «Видео Servo AF». Эта функция работает при использовании объектива, поддерживающего медленное изменение фокусировки во время видеосъемки*.

● Режим работы

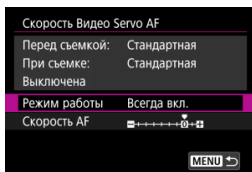

Можно задать значение **[Всегда вкл.]**, чтобы скорость AF всегда использовалась при видеосъемке (до и во время видеосъемки) или значение **[Во время съемки]**, чтобы скорость AF использовалась только во время видеосъемки.

● Скорость AF



Скорость AF (скорость изменения фокуса) можно настраивать в диапазоне от стандартной (0) до низкой (семь уровней) или до высокой (два уровня), чтобы получить требуемый эффект при видеосъемке.

* Объективы с поддержкой медленного изменения фокуса при видеосъемке

Поддерживаются объективы USM и STM, выпущенные в 2009 г. и позднее. Подробнее см. на веб-сайте Canon [\(R\)](#).

⚠ Предупреждения

- С некоторыми объективами скорость может не изменяться даже при изменении параметра «Скорость AF».

Выбор режима съемки

Можно установить покадровый или серийный режим работы затвора. Можно выбрать режим съемки в соответствии со сценой или объектом.

1. Нажимайте кнопку <▶> (ⓘ6).

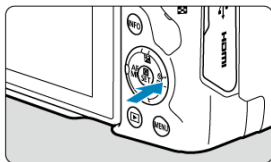

- Когда отображается изображение, нажмите кнопку <▶>.

2. Выберите параметр режима съемки.

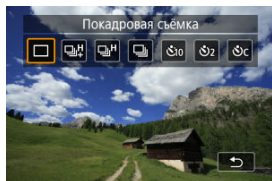

- Дискон <ⓘ6> выберите параметр режима съемки.



- [□▶] Покадровая съемка



Если удерживать кнопку спуска затвора полностью нажатой, снимается только один кадр.

- [□▶+] Высокоскоростная серийная съемка +

Когда кнопка спуска затвора удерживается полностью нажатой, возможна серийная съемка, как описано ниже, в зависимости от настройки [📷: Режим затвора].

- [Элект. 1-я шт.]: макс. припл. 12 кадров/с
- [Электронный]: макс. припл. 15 кадров/с

-  **Высокоскоростная серийная съемка**
Когда кнопка спуска затвора удерживается полностью нажатой, возможна серийная съемка, как описано ниже, в зависимости от настройки : **Режим затвора**.
 - [Элект. 1-я шт.]: макс. прибл. 7,6 кадров/с
 - [Электронный]: макс. прибл. 15 кадров/с



-  **Низкоскоростная серийная съемка**
Когда кнопка спуска затвора удерживается полностью нажатой, возможна серийная съемка, как описано ниже, в зависимости от настройки : **Режим затвора**.
 - [Элект. 1-я шт.]: макс. прибл. 3,0 кадра/с
 - [Электронный]: макс. прибл. 5,0 кадра/с

-  **Таймер автоспуска: 10 с**



-  **Таймер автоспуска: 2 с**

-  **Таймер автоспуска: Серийная съемка**
Сведения о съемке с автоспуском см. в разделе [Использование таймера автоспуска](#).

Предупреждения

-  позволяет получить скорость серийной съемки прибл. 12 кадров/с, если задан параметр **[Элект. 1-я шт.]** при этих условиях.
 - Комнатная температура (23 °C)
 - Использование любого из следующих источников питания
 - Полностью заряженный аккумулятор LP-E17 (обратите внимание, что при использовании аккумуляторов с низкими характеристиками зарядки скорость серийной съемки может снизиться).
 - Аксессуары для питания от бытовой электросети (продаются отдельно)
 - USB-адаптеры питания (продаются отдельно)
 - Выдержка затвора: 1/1000 с или менее
 - Подавление мерцания: нет
-  или  позволяет получить скорость серийной съемки прибл. 15 кадров/с, если задан параметр **[Электронный]** при этих условиях.
 - Выдержка затвора: 1/ 250 с или менее

Обратите внимание, что скорость серийной съемки может быть меньше прибл. 15 кадров/с, если во время серийной съемки выполняется какое-то из указанных ниже действий.

 - Настройки применяются в режиме съемки **<P>** или **<Tv>**, что приводит к изменению величины диафрагмы
 - Выполняется зумирование
 - Выполняется ручная фокусировка
 - Функция Следящая автофокусировка (Servo AF) изменяет положение фокусировки
- Скорость серийной съемки в режиме Следящая автофокусировка (Servo AF) может быть ниже в зависимости от характеристик объекта или используемого объектива.
- Сведения об объективах, поддерживающих максимальную скорость серийной съемки, можно найти на веб-сайте Canon .
- Скорость серийной съемки будет ниже, когда задана съемка при мерцающем освещении с параметром **[Электронный]**. Кроме того, скорость серийной съемки может быть ниже, если задан параметр **[Элект. 1-я шт.]**.
- При полном заполнении встроенной памяти во время серийной съемки скорость серийной съемки может упасть, поскольку съемка будет временно прекращена .

Использование таймера автоспуска

Если требуется запечатлеть на снимке самого себя (например, чтобы сделать фотографию на память), используйте автоспуск.

1. Нажимайте кнопку <▶> (⌚6).

- Когда отображается изображение, нажмите кнопку <▶>.

2. Выберите параметр режима съемки.

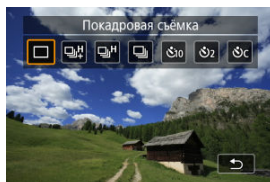

- Дискон <⌚> выберите автоспуск.

⌚0: съемка через 10 с.

⌚2: съемка через 2 с.

⌚с: серийная съемка в течение 10 с для указанного числа снимков*

* Кнопками <▲><▼> задайте количество снимаемых кадров (2–10).

3. Произведите съемку.

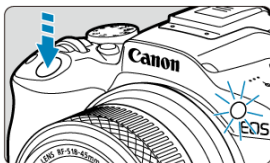

- Сфокусируйтесь на объекте, затем полностью нажмите кнопку спуска затвора.
- Для проверки работы смотрите на индикатор автоспуска, слушайте звуковые сигналы или контролируйте обратный отсчет в секундах на экране.
- Прибл. за 2 с до съемки частота мигания индикатора автоспуска увеличивается и камера начинает подавать звуковые сигналы.

Предупреждения

- В режиме [S/C] интервал серийной съемки может удлиняться в зависимости от качества изображения, использования внешней вспышки и других условий съемки.

Примечание

- [S/2] используется для запуска съемки без прикосновения к камере (чтобы исключить ее сотрясение), когда камера установлена на штатив при съемке, например, натюрмортов или с ручной длительной выдержкой.
- После съемки с использованием автоспуска рекомендуется просмотреть изображение для проверки правильности фокусировки и экспозиции (☑).
- При использовании автоспуска для съемки автопортрета предварительно воспользуйтесь фиксацией фокусировки (☑) по объекту, расположенному на таком же расстоянии, на каком вы будете находиться во время съемки.
- Для отмены уже запущенного таймера автоспуска коснитесь экрана либо нажмите кнопку < (Ⓜ) >.
- Когда в камере задана съемка с дистанционным управлением, время автоотключения может быть увеличено.

Съемка с дистанционным управлением

[Беспроводной пульт ДУ BR-E1](#)

Дистанционная съемка возможна с помощью дополнительно приобретаемого беспроводного пульта ДУ BR-E1, который сопрягается по Bluetooth.

Беспроводной пульт ДУ BR-E1

Дистанционная съемка возможна на расстоянии не более приibl. 5 м от камеры. Сначала выполните сопряжение камеры и пульта BR-E1 . Инструкции по работе см. в инструкции по эксплуатации BR-E1.



Примечание

- Когда в камере задана съемка с дистанционным управлением, время автоотключения может быть увеличено.
- Пульт ДУ BR-E1 можно также использовать для видеосъемки. Даже в режиме съемки фотографий можно записывать видео, установив переключатель на пульте ДУ в режим видеосъемки.

Настройка работы

[Настройка размера рамки зональной автофокусировки](#)

В этом разделе описываются способы настройки режима AF. Также можно использовать сочетание пользовательских настроек.

Настройка размера рамки зональной автофокусировки

Размер рамок зональной автофокусировки, отображаемых для режима AF по гибкой зоне 1-3, можно изменять.

1. Нажмите кнопку  во время отображения экрана съемки.

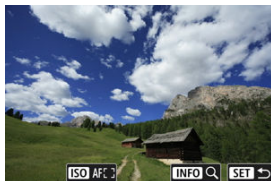

2. Нажмите кнопку <ISO>.

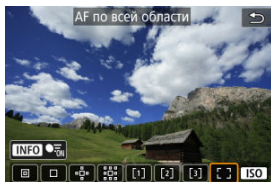

3. Нажмите кнопку <ISO> и выберите AF по гибкой зоне 1, 2 или 3.

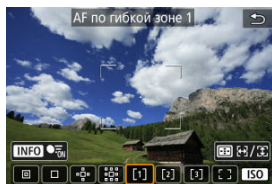

4. Нажмите кнопку <[1]>.

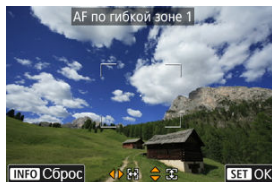

5. Настройте размер рамки зональной автофокусировки.

- С помощью кнопок <⬆️> отрегулируйте размер рамки зональной AF, затем нажмите кнопку <[1]>.
- Для восстановления настроек по умолчанию нажмите кнопку <INFO>.

Просмотр

В этой главе рассматриваются вопросы, относящиеся к просмотру снятых фотографий и видеозаписей, а также параметры меню на вкладке просмотра [▶].

! Предупреждения

- Обычное отображение или выбор в этой камере могут быть невозможны для изображений, снятых другими камерами, или изображений из этой камеры, которые были отредактированы или переименованы в компьютере или другом устройстве.
- Могут отображаться изображения, которые невозможно использовать с функциями воспроизведения.

- [Меню вкладки: Просмотр](#)
- [Просмотр изображений](#)
- [Отображение увеличенного изображения](#)
- [Индексный режим \(отображение нескольких изображений\)](#)
- [Просмотр видеозаписи](#)
- [Редактирование первого и последнего фрагментов видеозаписи](#)
- [Извлечение кадров из видеозаписей 4K](#)
- [Редактирование видеоподборки](#)
- [Просмотр на экране телевизора](#)
- [Защита изображений](#)
- [Удаление изображений](#)
- [Поворот фотографий](#)
- [Изменение сведений об ориентации видеозаписи](#)
- [Оценка изображений](#)
- [Заказ печати \(DPOF\)](#)
- [Творческий помощник](#)
- [Просмотр с художественными фильтрами](#)
- [Коррекция красных глаз](#)
- [Изменение размера изображений JPEG/HEIF](#)
- [Кадрирование изображений JPEG/HEIF](#)
- [Преобразование HEIF в JPEG](#)
- [Слайд-шоу](#)
- [Задание условий поиска изображений](#)
- [Возобновление с предыдущего просмотра](#)
- [Просмотр изображений с помощью диска управления](#)
- [Настройка отображения информации о воспроизведении](#)

- [Отображение точки автофокусировки](#)
- [Сетка при просмотре](#)
- [Счётчик воспроизведения](#)
- [HDMI HDR выход](#)

Меню вкладки: Просмотр

● Просмотр 1

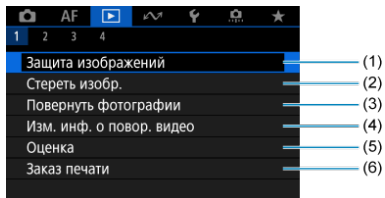

- (1) [Защита изображений](#)
- (2) [Стереть изобр.](#)
- (3) [Повернуть фотографии](#)
- (4) [Изм. инф. о повор. видео](#)
- (5) [Оценка](#)
- (6) [Заказ печати](#)

● Просмотр 2

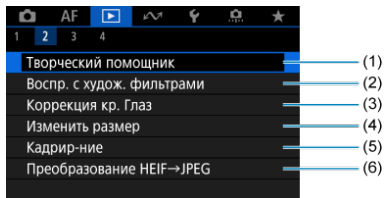

- (1) [Творческий помощник](#)
- (2) [Воспр. с худож. фильтрами](#)
- (3) [Коррекция кр. Глаз](#)
- (4) [Изменить размер](#)
- (5) [Кадрирование](#)
- (6) [Преобразование HEIF→JPEG](#)

В режимах базовой зоны пункт [Преобразование HEIF→JPEG] не появляется.

● Просмотр 3

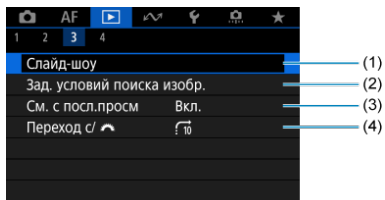

- (1) [Слайд-шоу](#)
- (2) [Зад. условий поиска изобр.](#)
- (3) [См. с посл.просм](#)
- (4) [Переход с/ \u2600](#)

● Просмотр 4

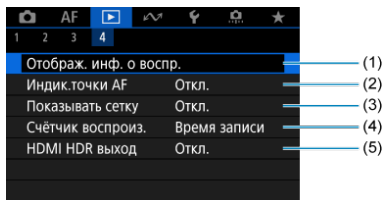

- (1) [Отображ. инф. о воспр.](#)
- (2) [Индик.точки AF](#)
- (3) [Показывать сетку](#)
- (4) [Счётчик воспроиз.](#)
- (5) [HDMI HDR выход](#)

Просмотр изображений

- [Отображение одиночного изображения](#)
- [Отображение информации о съемке](#)
- [Сенсорное воспроизведение](#)

Отображение одиночного изображения

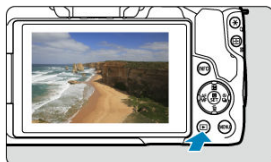

1. Переключитесь в режим просмотра.

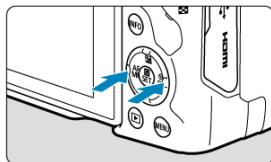

- Нажмите кнопку  >.
- Отображается последнее снятое или последнее просмотренное изображение.

2. Просматривайте изображения.



- Для просмотра изображений, начиная с самого последнего, нажмите кнопку <  >. Для просмотра изображений, начиная с первого снятого изображения, нажмите кнопку <  >.
- При каждом нажатии кнопки < INFO > индикация изменяется.

Нет информации

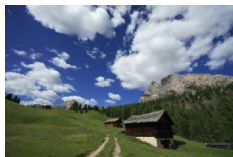

Отображение основной информации







Отображение информации о съемке

3. Завершите просмотр изображений.

- Нажмите кнопку  для выхода из режима просмотра изображений и возврата в состояние ожидания съемки.



Примечание

- На изображениях RAW, при съемке которых для параметра  **Формат кадра фото** было задано значение [1:1], [4:3] или [16:9] , отображаются линии, обозначающие область изображения.
- Если с помощью параметра  **Зад. условий поиска изобр.**  заданы условия поиска, отображаются только отфильтрованные изображения.

Отображение информации о съемке

Когда отображается экран информации о съемке (📺), можно нажимать кнопку < INFO > для переключения на другую информацию. Можно также настроить отображаемую информацию в меню [▶]: **Отображ. инф. о воспр.** (📺).

Сенсорное воспроизведение

Камера оснащена сенсорным экраном, на который можно нажимать для управления просмотром. Поддерживаются сенсорные операции, аналогичные используемым на смартфонах и аналогичных устройствах. Сначала нажмите кнопку <  > для подготовки к сенсорному воспроизведению.

Просмотр изображений

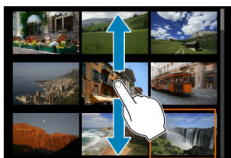

Режим перехода



Индексный режим



Увеличение при просмотре



Примечание

- Изображение можно также увеличить, дважды нажав экран одним пальцем.

Отображение увеличенного изображения

1. Увеличьте изображение.

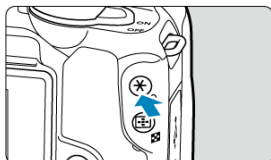

- Во время просмотра изображений нажмите кнопку < Q >.



(1)

- При просмотре появляется увеличенное изображение. Положение увеличенной области (1) будет отображаться в правом нижнем углу экрана.
- При каждом нажатии кнопки < Q > изображение увеличивается.
- При каждом нажатии кнопки < [] > изображение уменьшается. Для индексного режима ([]) еще раз нажмите кнопку < [] > после последнего уменьшения.
- Для стирания текущего изображения выберите [Стереть изобр.] ([]).

2. Прокрутите изображение.

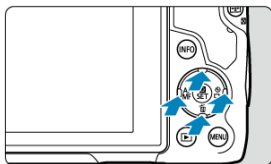



- Для прокрутки увеличенного изображения используйте кнопки < ⬅ ➡ >.
- Чтобы отменить увеличение при просмотре, снова нажмите кнопку < ⏪ > или нажмите [MENU ➡].

Индексный режим (отображение нескольких изображений)

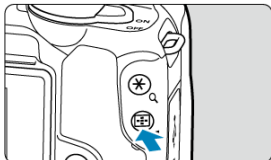
1. Переключитесь в индексный режим.



- Во время просмотра изображений нажмите кнопку <  >.
- 4 изображения отобразятся в индексном режиме. Выбранное изображение выделяется оранжевой рамкой. При повторном нажатии кнопки <  > индикация переключается с 9 на 36 изображений, затем на 100. При нажатии кнопки <  > индикация переключается со 100 изображений на 36, 9, 4 изображения и затем на отображение одиночного изображения.

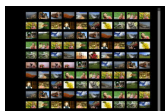
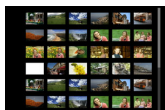
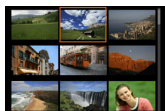

2. Просматривайте изображения.



- Кнопками < ⬅ ➡ > перемещайте оранжевую рамку для выбора изображения.
- Нажмите кнопку < Ⓜ > в индексном режиме для показа одиночного изображения.

Просмотр видеозаписи

1. Переключитесь в режим просмотра.

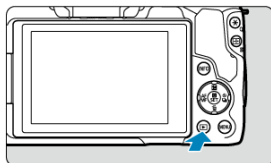

- Нажмите кнопку < ▶ >.

2. Выберите видеозапись.



- Кнопками < ◀ ▶ > выберите видеозапись для воспроизведения.
- В левом верхнем углу экрана в режиме одиночного изображения отображается значок [SET], который обозначает видеозапись.

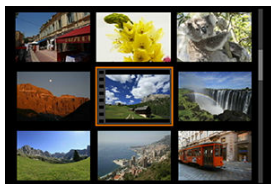



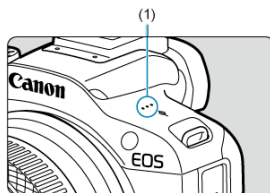
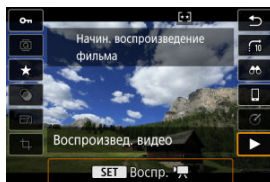

- В индексном режиме перфорация по левому краю эскиза указывает на то, что это видеозапись. Видеозаписи невозможно воспроизводить в индексном режиме, поэтому нажмите кнопку < (SET) > для переключения в режим одиночного изображения.

3. В режиме одиночного изображения нажмите кнопку <  >.

4. Выберите [].



- Начинается воспроизведение видеозаписи. Звук воспроизводится с помощью динамика (1).
- Можно приостановить воспроизведение и получить доступ к панели воспроизведения видеозаписи, нажав кнопку <  > (). Для возобновления воспроизведения нажмите ее еще раз.
- Нажмите кнопки <  > <  > для настройки громкости (даже во время воспроизведения).

Экран воспроизведения видеозаписей



Пункт	Операции воспроизведения
Переход назад	При каждом нажатии кнопки < > производится возврат припл. на 1 с. Если удерживать кнопку < > нажатой, выполняется обратная перемотка видео.
Предыдущий кадр	При каждом повороте влево диска < > отображается предыдущий кадр.
Просмотр	Переключение между воспроизведением видео и остановкой воспроизведения осуществляется нажатием кнопки < >.
Следующий кадр	При каждом повороте вправо диска < > отображается следующий кадр.
Переход вперед	При каждом нажатии кнопки < > производится переход вперед припл. на 1 с. Если удерживать кнопку < > нажатой, выполняется быстрая перемотка видео вперед.
	Позиция просмотра
чч:мм:сс	Продолжительность воспроизведения (часы:минуты:секунды, если для параметра [Счётчик воспроиз.] задано значение [Время записи])
чч:мм:сс.кк (DF) чч:мм:сс:кк (NDF)	Продолжительность воспроизведения (часы:минуты:секунды:кадры, если для параметра [Счётчик воспроиз.] задано значение [Временн. код])
Уровень громкости	Нажимайте кнопки < > < > для настройки громкости динамика ().
	Нажмите кнопку < > для перехода к следующему экрану ().
MENU	Нажмите кнопку < MENU >, чтобы вернуться в режим просмотра одиночного изображения.

Панель воспроизведения видеоподборки



Пункт	Операции воспроизведения
Предыдущий клип	Нажмите кнопку < > для отображения первого кадра предыдущего клипа.
Предыдущий кадр	При каждом повороте влево диска < > отображается предыдущий кадр.
Просмотр	Переключение между воспроизведением видео и остановкой воспроизведения осуществляется нажатием кнопки < >.
Следующий кадр	При каждом повороте вправо диска < > отображается следующий кадр.
Следующий клип	Нажмите кнопку < > для отображения первого кадра следующего клипа.
	Позиция просмотра
чч:мм:сс	Продолжительность воспроизведения (часы:минуты:секунды)
Уровень громкости	Нажимайте кнопки < > < > для настройки громкости динамика ().
	Нажмите кнопку < > для перехода к следующему экрану ().
	Нажмите кнопку < MENU >, чтобы вернуться в режим просмотра одиночного изображения.



Элементами управления, отсутствующими на двух предыдущих экранах, являются следующие.

Пункт	Операции воспроизведения
Редактирование	Отображает экран редактирования ().
Замедленное воспроизв.	Диском можно настроить скорость замедленного воспроизведения. Скорость замедленного воспроизведения указывается в правом верхнем углу экрана.
Стереть клип*	Стирает текущий клип.
Захват кадра	Доступно при воспроизведении видеозаписей 4K. Позволяет извлечь текущий кадр и сохранить его в виде фотографии JPEG или HEIF ().
	Нажмите кнопку для возврата к предыдущему экрану.

* Отображается только при воспроизведении видеоподборки.

Предупреждения

- Когда камера подключена к телевизору для просмотра видеозаписей, громкость регулируется на телевизоре () , поскольку регулировка громкости кнопками невозможна.
- Воспроизведение видеозаписи может остановиться в случае слишком низкой скорости чтения с карты или при наличии поврежденных кадров в файлах видеозаписей.

Примечание

- Чтобы перейти назад или вперед к началу предыдущего или следующего клипа во время воспроизведения видеоподборки, нажимайте кнопки .

Редактирование первого и последнего фрагментов видеозаписи

Можно удалять первый и последний фрагменты видеозаписи с шагом приibl. 1 с.

1. Приостановка воспроизведения видеозаписи.

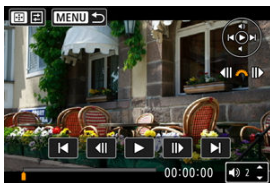

- Появляется экран воспроизведения видеозаписей.

2. Нажмите кнопку < [] >, затем выберите []< .

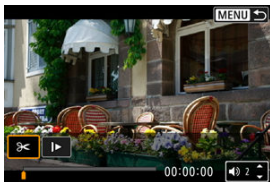

3. Выберите часть, которую необходимо убрать.

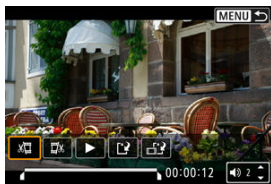

- Выберите [⏮] (вырезать начало) или [⏭] (вырезать конец).

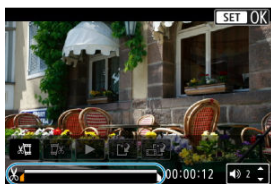

- Нажимайте кнопки < ⏮ > < ⏭ > для перехода на один кадр назад или вперед. При каждом повороте диска < ⏮ > производится переход на один кадр назад или вперед.
- Выбрав часть для удаления, нажмите кнопку < ⏮ >. Сохраняется часть, обозначаемая линией внизу экрана.

4. Проверьте отредактированную видеозапись.

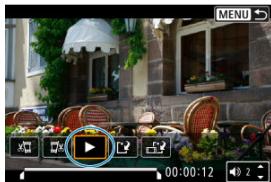



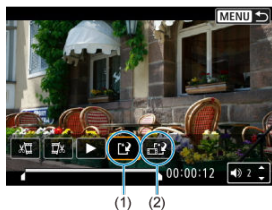

- Выберите [▶] для воспроизведения отредактированного видеofilма.
- Чтобы изменить отредактированную часть, вернитесь на шаг 3.
- Для отмены редактирования нажмите кнопку < MENU >.

5. Сохраните.



- Выберите [⏏] (1).
- Открывается экран сохранения.
- Чтобы сохранить видеозапись в новый файл, выберите [**Новый файл**]; чтобы сохранить видеозапись и перезаписать существующий файл видеозаписи, выберите [**Перезаписать**]. Выберите [⏏] (2), чтобы сохранить сжатую версию файла. Перед сжатием видеозаписи 4K преобразуются в видеозаписи Full HD.
- На экране подтверждения, выберите [**ОК**], чтобы сохранить отредактированную видеозапись и возвратиться на экран воспроизведения видеозаписей.

Предупреждения

- Поскольку редактирование выполняется с шагом приблизительно в 1 секунду (в позиции, отмеченной значком  внизу экрана), фактическое местоположение обрезки видеозаписей может отличаться от указанного.
- С помощью этой камеры невозможно редактировать видеозаписи, снятые другой камерой.
- Когда камера подключена к компьютеру, редактирование видеозаписей невозможно.
- Сжатие и сохранение недоступно для следующих видеозаписей.
 - Видеозаписи, записанные, когда для параметра : **Съемка HDR HDR PQ** задано значение **[Вкл.]**
 - Видеозаписи, записанные с параметрами  (NTSC),  (PAL) или  (NTSC).
- Видеозаписи могут не сжиматься при низком оставшемся заряде аккумулятора. Рекомендуется использовать полностью заряженный аккумулятор или аксессуары для питания от бытовой электросети (продаются отдельно).
- Для длительного монтажа видеозаписей рекомендуется использовать дополнительно приобретаемые аксессуары для питания от бытовой электросети.

Извлечение кадров из видеозаписей 4K

В видеозаписях 4K можно выбирать индивидуальные кадры и сохранять их в виде изображений JPEG или HEIF. Это называется «захватом кадров».

1. Выберите видеозапись 4K.

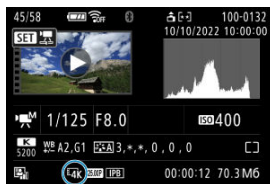

- Для выбора используйте кнопки < ◀ ▶ > .
- На экране информации о параметрах съемки (SET) видеозаписи 4K помечаются значками [4K].
- В индексном режиме нажмите кнопку < (SET) > для переключения на отображение одиночного изображения.

2. В режиме одиночного изображения нажмите кнопку < (SET) > .

3. Выберите [▶].

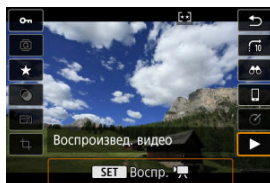

- Начинается воспроизведение видеозаписи.

4. Для остановки воспроизведения видеозаписи нажмите кнопку .

- Появляется экран воспроизведения видеозаписей.

5. Выберите кадр для захвата.



- С помощью экрана воспроизведения видеозаписей выберите кадр, который требуется захватить как фотографию.
- Инструкции по работе с панелью воспроизведения видеозаписи см. в разделе [Экран воспроизведения видеозаписей](#).

6. Нажмите кнопку , затем выберите .



7. Сохраните.

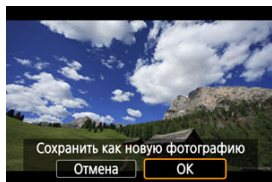

- Выберите **[ОК]**, чтобы сохранить текущий кадр в виде фотографии JPEG.
Изображения HEIF сохраняются при захвате видеозаписей, записанных, когда для параметра **[📷: Съемка HDR HDR PQ]** задано значение **[Вкл.]**.
- Проверьте папку назначения и номер файла изображения.

8. Выберите изображение для отображения.

- Выберите **[Просмотр изначального видео]** или **[Просмотр извлеченной фотографии]**.

⚠ Предупреждения

- Захват кадров невозможен из следующих видеозаписей 4K.
 - Видеозаписи, снятые другими камерами
- Захват кадров невозможен, когда камера подключена к компьютеру.

Редактирование видеоподборки

Можно стирать отдельные главы (клипы), записанные в режиме <  >. Будьте внимательны при стирании клипов, поскольку восстановить их невозможно.

1. Переключитесь в режим просмотра.

- Нажмите кнопку <  >.

2. Выберите фотографию с прикрепленной видеоподборкой.



- Используя кнопки <  > <  >, выберите фотографию с видеоподборкой.
- На экране отображения одного изображения видеоподборки помечаются значком [] в левом верхнем углу.
- В индексном режиме нажмите кнопку <  > для переключения на отображение одиночного изображения.

3. В режиме одиночного изображения нажмите кнопку < >.

4. Выберите [📁].



- Начинается воспроизведение видеоподборки.

5. Для остановки воспроизведения видеоподборки нажмите кнопку <⏸>.

6. Выберите клип.



- Для выбора клипа используйте [⏮] или [⏭].

7. Сотрите клип.



- Нажмите кнопку <⏮>, затем выберите [🗑️].

8. Выберите [OK].



- Клип стирается, и видеоподборка перезаписывается.

Примечание

- Другие инструкции по использованию панели воспроизведения видеозаписей для видеоподборок см. в разделе [Панель воспроизведения видеоподборки](#).

Просмотр на экране телевизора

Подключив камеру к телевизору кабелем HDMI (из числа имеющихся в продаже), можно просматривать снятые фотографии и видеозаписи на экране телевизора.

Если на экране телевизора нет изображения, убедитесь, что в пункте [Ψ: ТВ-стандарт] правильно задано значение [Для NTSC] или [Для PAL] (в зависимости от ТВ-стандарта вашего телевизора).

1. Подключите кабель HDMI к камере.

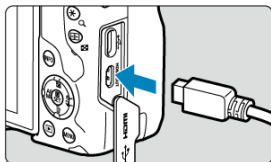

- Подключите кабель HDMI к разъему < **HDMI OUT** > камеры.

2. Подключите кабель HDMI к телевизору.

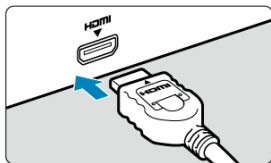

- Подключите кабель HDMI ко входу HDMI телевизора.

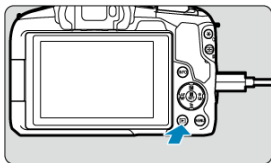

3. Включите телевизор и переключите вход видеосигнала телевизора на подключенный порт.
4. Установите переключатель питания камеры в положение < **ON** >.

5. Нажмите кнопку <  >.



- Теперь изображения отображаются на экране телевизора, а на экране камеры ничего не отображается.
- Изображение автоматически выводится на экран с оптимальным для телевизора разрешением.

 **Предупреждения**

- Громкость звука при воспроизведении видео регулируется на телевизоре. Громкость звука нельзя настроить с помощью камеры.
- Перед подключением или отсоединением кабеля к камере и телевизору, выключите камеру и телевизор.
- Часть отображаемого изображения может обрезаться — это зависит от модели телевизора.
- Не подключайте другие устройства к разъему камеры < **HDMI OUT** >. В противном случае может возникнуть неисправность.
- На некоторых телевизорах изображение может не отображаться из-за несовместимости.
- Изображение может отображаться с некоторой задержкой. Во избежание задержки задайте в пункте [: **Разрешение HDMI**] значение [**1080p**] ().
- Когда камера подключена к телевизору, операции с помощью сенсорного экрана не поддерживаются.

Защита изображений

- [Защита отдельных изображений](#)
- [Указание диапазона защищаемых изображений](#)
- [Защита всех изображений в папке или на карте памяти](#)

Важные изображения можно защитить от случайного удаления.

Предупреждения

- При форматировании карты памяти () защищенные изображения также удаляются.

Примечание

- Защищенное изображение невозможно удалить с помощью предусмотренной в камере функции стирания. Для удаления защищенного изображения сначала необходимо снять защиту.
- При удалении всех изображений () сохраняются только защищенные изображения. Это удобно для одновременного удаления всех ненужных изображений.

Защита отдельных изображений

1. Выберите [: Защита изображений].

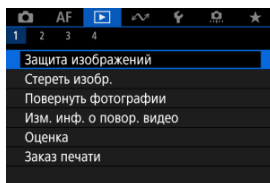

2. Выберите [Выбор изображений].

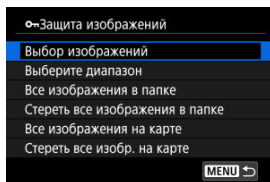

3. Выберите изображение для защиты.

- Кнопками < ◀ ▶ > выберите изображение для защиты.

4. Установите защиту изображения.



- Нажмите кнопку < (1) > для защиты выбранного изображения, после чего оно помечается значком [(1)] в верхней части экрана.
- Чтобы отменить защиту и убрать значок [(1)], нажмите кнопку < (1) > еще раз.
- Для защиты другого изображения повторите шаги 3 и 4.

Примечание

- Во время воспроизведения можно нажать кнопку < (1) > и защитить изображения с экрана быстрого управления.

Указание диапазона защищаемых изображений

При просмотре изображений в индексном режиме можно указать первое и последнее изображения диапазона, чтобы защитить сразу все указанные изображения.

1. Выберите [Выберите диапазон].

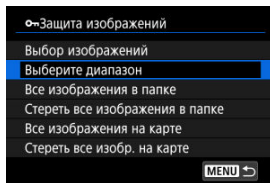

- Выберите [Выберите диапазон] в меню [▶]: **Защита изображений**.

2. Укажите диапазон изображений.



- Выберите первое изображение (начальную точку).
- Затем выберите последнее изображение (конечную точку).
Изображения в указанном диапазоне будут защищены, и появится значок [On].
- Чтобы выбрать другое изображение для защиты, повторите шаг 2.

Защита всех изображений в папке или на карте памяти

Можно установить защиту всех изображений из папки или на карте памяти одновременно.

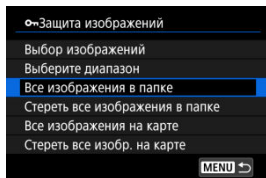

- При выборе для параметра [▶]: **Защита изображений**] значения [**Все изображения в папке**] или [**Все изображения на карте**] будут защищены все изображения в папке или на карте памяти.
- Для отмены защиты выберите [**Стереть все изображения в папке**] или [**Стереть все изобр. на карте**].
- Если с помощью параметра [▶]: **Зад. условий поиска изобр.**] (🔍) заданы условия поиска, экран изменяется на [**Все найд. изобр.**] и [**Отм. защ. найд.**].

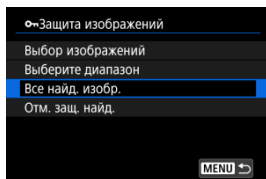

- При выборе пункта [**Все найд. изобр.**] устанавливается защита для всех изображений, отфильтрованных по условиям поиска.
- При выборе пункта [**Отм. защ. найд.**] будет отменена защита всех отфильтрованных изображений.

Удаление изображений



- [Удаление изображений по одному](#)
- [Выбор \(\[√\]\) нескольких изображений для совместного удаления](#)
- [Указание диапазона удаляемых изображений](#)
- [Стирание всех изображений в папке или на карте памяти](#)

Ненужные изображения можно выбирать и удалять по одному, либо можно удалить сразу несколько изображений. Защищенные изображения (🔒) не удаляются.

Предупреждения

- Восстановление удаленного изображения невозможно. Перед удалением изображения убедитесь, что оно больше вам не нужно. Во избежание случайного удаления важных изображений установите для них защиту.

Удаление изображений по одному

1. Нажмите кнопку .
2. Выберите изображение для удаления.
 - Кнопками  выберите изображение для удаления.

3. Нажмите кнопку <  >.

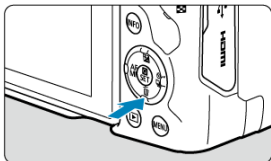

4. Удалите изображения.



Изображения или видеозаписи JPEG/HEIF/RAW

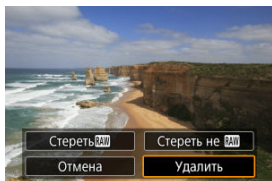

- Выберите [Удалить].

Изображения RAW+JPEG/RAW+HEIF



- Выберите значение.
- Серии изображений, снятых в режиме съемки ,  или , удаляются, если во время просмотра выбрать [Стереть сцену с изображением].

Выбор ([✓]) нескольких изображений для совместного удаления

Пометив удаляемые изображения флажками, можно удалить все эти изображения одновременно.

1. Выберите [▶]: Стереть изобр.].

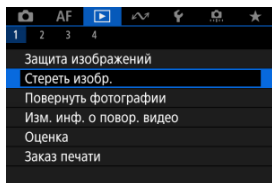

2. Выберите [Выбор и стирание изображений].

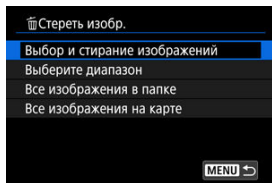

3. Выберите изображение.

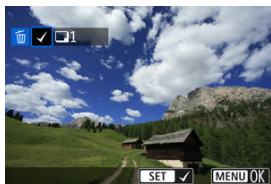

- Кнопками < ◀ ▶ > выберите изображение для удаления, затем нажмите кнопку < Ⓜ >.
- Чтобы выбрать другое изображение для удаления, повторите шаг 3.
- Нажмите кнопку < MENU >.

4. Удалите изображения.

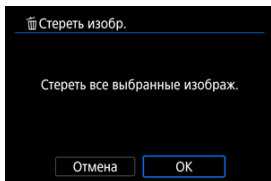

- Выберите [OK].

Указание диапазона удаляемых изображений

При просмотре изображений в индексном режиме можно указать первое и последнее изображения диапазона, чтобы удалить сразу все указанные изображения.

1. Выберите [Выберите диапазон].

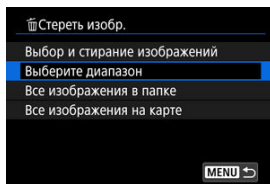

- Выберите [Выберите диапазон] в меню [▶]: Стереть изобр.]

2. Укажите диапазон изображений.

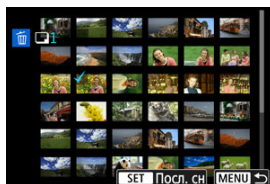

- Выберите первое изображение (начальную точку).
- Затем выберите последнее изображение (конечную точку). Флажок [✓] добавляется ко всем изображениям в диапазоне от первого до последнего изображения.
- Чтобы выбрать другое изображение для удаления, повторите шаг 2.

3. Нажмите кнопку <MENU>.

4. Удалите изображения.

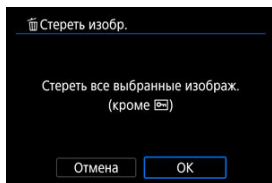

- Выберите [ОК].

Стирание всех изображений в папке или на карте памяти

Можно удалить все изображения из выбранной папки или карты памяти одновременно.

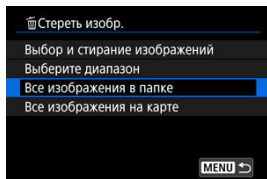

- При выборе для параметра [▶]: **Стереть изобр.**] значения [**Все изображения в папке**] или [**Все изображения на карте**] будут удалены все изображения в папке или на карте памяти.
- Если с помощью параметра [▶]: **Зад. условий поиска изобр.**] (🔍) заданы условия поиска, экран изменяется на [**Все найд. изобр.**].

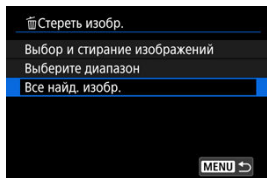

- При выборе пункта [**Все найд. изобр.**] удаляются все изображения, отфильтрованные по условиям поиска.

📌 Примечание

- Чтобы удалить все изображения, включая защищенные, отформатируйте карту памяти (🗑️).

Поворот фотографий

Эту функцию можно использовать для поворота отображаемого изображения в требуемом направлении.

1. Выберите []: Повернуть фотографии].

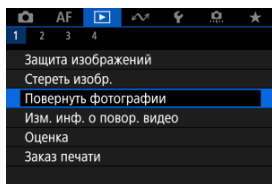

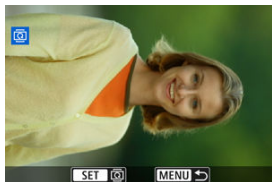

2. Выберите изображение для поворота.





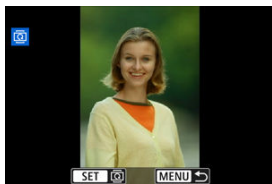



- Кнопками < ◀ ▶ > выберите изображение.

3. Поверните изображение.



- При каждом нажатии кнопки  изображение поворачивается по часовой стрелке следующим образом: 90° → 270° → 0°.
- Для поворота другого изображения повторите шаги 2 и 3.

Примечание

- Если перед съемкой изображений для параметра [: Автоповорот] выбрано значение [Вкл.  ] () , не требуется поворачивать изображение с помощью этой функции.
- Если повернутое изображение не отображается в правильной ориентации при просмотре изображений, установите для параметра [: Автоповорот] значение [Вкл.  ].
- Поворот видеозаписей невозможен.

Изменение сведений об ориентации видеозаписи

Можно вручную редактировать сведения об ориентации воспроизведения видеозаписи (которая определяет верхнюю сторону).

1. Выберите [▶]: Изм. инф. о повор. видео].

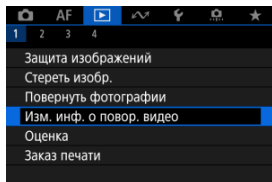

2. Выберите видеозапись.

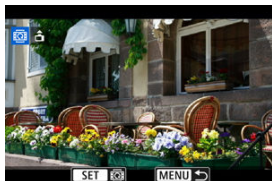

- Кнопками < ◀ ▶ > выберите видеозапись со сведениями об ориентации, которые требуется изменить.

3. Измените сведения об ориентации.

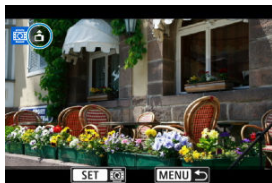

- Следя за изображением на камере и значком ▲ в левом верхнем углу экрана, нажимайте кнопку , чтобы указать верхнюю сторону. При каждом нажатии кнопки информация о повороте видео изменяется следующим образом: [img alt="camera icon with up arrow" data-bbox="350 350 380 380"/>] → [img alt="camera icon with right arrow" data-bbox="350 350 380 380"/>] → [img alt="camera icon with down arrow" data-bbox="350 350 380 380"/>.

Предупреждения

- На камере и в видеосигнале, выводимом на разъем HDMI, видеозаписи воспроизводятся горизонтально, независимо от настройки [img alt="camera icon with up arrow" data-bbox="480 480 510 510"/>: **Доб. инф. о пов.** [img alt="camera icon with up arrow" data-bbox="500 500 530 530"/>] (img alt="camera icon with up arrow" data-bbox="530 500 560 530"/>.
- Сведения об ориентации видеозаписей, записанных другими камерами, невозможно редактировать на этой камере.

Оценка изображений

- [Оценка отдельных изображений](#)
- [Задание оценки путем указания диапазона](#)
- [Оценка всех изображений в папке или на карте памяти](#)

Изображения можно оценивать по шкале от 1 до 5 ([*]/[* *]/[* * *]/[* * * *]/[* * * * *]). Эта функция называется оценкой.

* Оценка изображений помогает систематизировать их.

Оценка отдельных изображений

1. Выберите [▶]: Оценка].

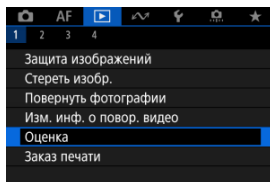

2. Выберите [Выбор изображений].

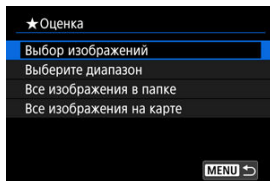

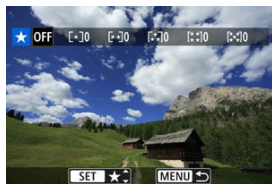

3. Выберите изображение для оценки.

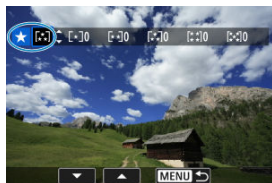

- Кнопками < ◀ ▶ > выберите изображение для оценки.

4. Поставьте изображению оценку.



- Нажмите кнопку <  >, чтобы текущая оценка отображалась синим цветом, как показано.
- Кнопками < ▲ > < ▼ > выберите метку оценки, затем нажмите кнопку <  >.
- При добавлении метки оценки для изображения число рядом с установленной оценкой увеличивается на единицу.
- Для выставления оценки другому изображению повторите шаги 3 и 4.

Задание оценки путем указания диапазона

При просмотре изображений в индексном режиме можно указать первое и последнее изображения диапазона, чтобы задать оценку сразу для всех указанных изображений.

1. Выберите [Выберите диапазон].

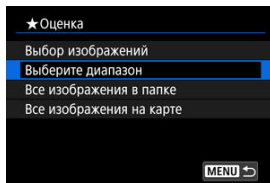

- Выберите [Выберите диапазон] в меню [▶]: Оценка

2. Укажите диапазон изображений.



- Выберите первое изображение (начальную точку).
- Затем выберите последнее изображение (конечную точку). Флажок [✓] добавляется ко всем изображениям в диапазоне от первого до последнего изображения.
- Для выбора других изображений повторите шаг 2.

3. Нажмите кнопку <MENU>.

4. Поставьте изображению оценку.

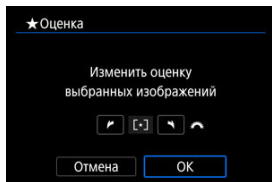

- Дискон <  > выберите метку оценки, затем выберите [ОК]. Одновременно для всех изображений в выбранном диапазоне задается оценка (одинаковая).

Оценка всех изображений в папке или на карте памяти

Можно оценить сразу все изображения в выбранной папке или на карте памяти.

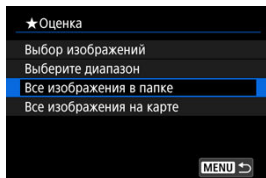

- Если в меню [▶]: **Оценка**] выбрать [**Все изображения в папке**] или [**Все изображения на карте**], оценка будет задана для всех изображений в папке или на карте памяти.

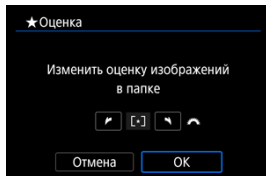

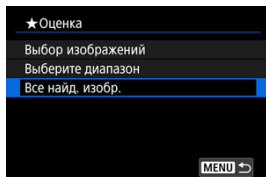

- Дискон < 📶 > выберите оценку, затем выберите [ОК].
- Если вы не задаете и не отменяете оценки, выберите значение [OFF].
- Если с помощью параметра [▶]: **Зад. условий поиска изобр.**] (🔍) заданы условия поиска, экран изменяется на [**Все найд. изобр.**].



- При выборе пункта [**Все найд. изобр.**] устанавливается указанная оценка для всех изображений, отфильтрованных по условиям поиска.

Примечание

- Значения рядом в оценкой отображаются в виде [###], если эта оценка присвоена более чем 1000 изображений.
- С помощью функций []: **Зад. условий поиска изобр.**] и []: **Переход с/**
] можно просматривать только снимки с определенной оценкой.

Заказ печати (DPOF)

[☑ Параметры печати](#)

[☑ Выбор изображений для печати](#)

DPOF (Digital Print Order Format — Цифровой формат управления печатью) позволяет печатать изображения, записанные на карту памяти в соответствии с инструкциями по печати, например выбранные изображения, количество печатаемых экземпляров и т. д. Можно за один раз напечатать сразу несколько изображений или создать заказ печати для фотоателье.

Можно задать такие параметры печати, как тип печати, печать даты, печать номера файла и т. д. Эти параметры печати применяются ко всем изображениям, указанным для печати. (Раздельное задание этих параметров для каждого изображения невозможно.)

Параметры печати

1. Выберите пункт [▶]: **Заказ печати**.

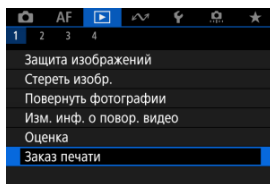

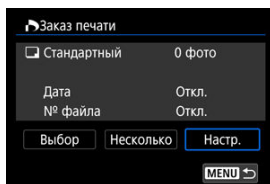

2. Выберите [Настр.].



3. Задайте нужные параметры.

- Задайте параметры [Тип печати], [Дата] и [№ файла].

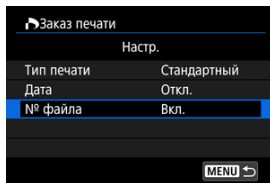

Тип печати		Стандартный	На листе печатается одно изображение.
		Индексный	На листе печатается несколько уменьшенных эскизов изображений.
		Оба	Печать стандартных и индексных отпечатков.
Дата	Вкл.	При выборе [Вкл.] на снятом изображении печатается записанная на карте дата съемки.	
	Откл.		
№ файла	Вкл.	При выборе [Вкл.] печатается номер файла.	
	Откл.		

4. Выйдите из режима настройки.



- Нажмите кнопку < MENU >.
- Затем для указания печатаемых изображений выберите вариант [Выбор] или [Несколько].

Предупреждения

- При печати изображения большого размера с заданной настройкой **[Индексный]** или **[Оба]** () на некоторых принтерах индексный лист может не печататься. В этом случае перед печатью индекса измените размер изображения ()
- Даже если для параметров **[Дата]** и **[№ файла]** задано значение **[Вкл.]**, дата и номер файла могут не печататься. Это зависит от заданного типа печати и принтера.
- Для отпечатков типа **[Индексный]** для параметров **[Дата]** и **[№ файла]** невозможно задать значение **[Вкл.]** одновременно.
- При печати с параметрами DPOF необходимо использовать карту, для которой заданы данные заказа печати. Невозможно выполнить печать с указанным заказом печати, просто взяв с карты изображения для печати.
- Может оказаться, что некоторые принтеры и фотолаборатории, поддерживающие печать DPOF, не могут печатать фотографии в соответствии с заданными параметрами. При использовании принтера см. в инструкции по его эксплуатации. При запросе услуг фотолаборатории выясните это заранее.
- Не используйте эту камеру для настройки параметров печати изображений с параметрами DPOF, заданными на другой камере. Все заказы печати могут быть непреднамеренно перезаписаны. Кроме того, в зависимости от типа изображения формирование заказа печати может оказаться невозможным.

Выбор изображений

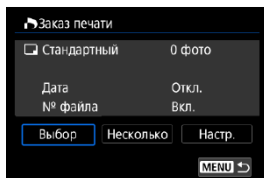

Индивидуальный выбор и задание изображений.

Нажмите кнопку < MENU > для сохранения заказа печати на карту.

● Стандартный/Оба



(1) Количество

(2) Общее количество выбранных изображений

Нажмите кнопку < (2) > для установки 1 в качестве количества экземпляров текущего изображения. Нажимая кнопки < ▲ < ▼ >, можно задать печать до 99 экземпляров.

● Индексный



(3) Флажок

(4) Значок индекса

Изображения, отмечаемые галочкой [✓] с помощью нажатия кнопки < (3) >, включаются в индексную печать.

Выбор нескольких изображений

● Выберите диапазон

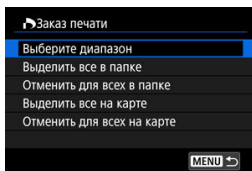

Выберите **[Выберите диапазон]** в меню **[Несколько]**. При выборе первого и последнего изображений диапазона все изображения в нем помечаются флажком **[✓]**, и будет задана печать по одному экземпляру каждого изображения.

● Все изображения в папке

Выберите **[Выделить все в папке]** и выберите папку. Заказ печати по одному экземпляру всех изображений из папки.

При выборе **[Отменить для всех в папке]** отменяется заказ печати для всех изображений из данной папки.

● Все изображения на карте

При выборе **[Выделить все на карте]** задается печать по одному экземпляру всех изображений с этой карты памяти.

При выборе **[Отменить для всех на карте]** отменяется заказ печати для всех изображений с этой карты памяти.

Если с помощью параметра **[▶]: Зад. условий поиска изобр.]** () заданы условия поиска и выбран вариант **[Несколько]**, индикация изменяется на **[Выделить все найд. изобр.]** и **[Отм. для всех найд. изобр.]**.

● Все найденные изображения

При выборе **[Выделить все найд. изобр.]** задается печать по одному экземпляру всех изображений, соответствующих условиям поиска.

При выборе пункта **[Отм. для всех найд. изобр.]** будет отменен заказ печати всех отфильтрованных изображений.

Предупреждения

- Задание для печати изображений RAW/HEIF и видеозаписей невозможно. Обратите внимание, что изображения RAW/HEIF и видеозаписи не задаются для печати, даже если указать все изображения с помощью пункта **[Несколько]**.

Творческий помощник

Изображения RAW можно обрабатывать, применяя к ним предпочтительные эффекты и сохраняя их в виде JPEG.

1. Выберите [▶]: Творческий помощник].

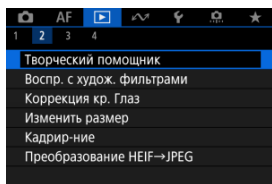

2. Выберите изображение.

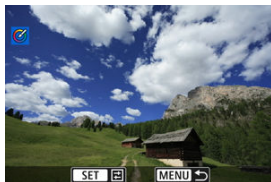

- Кнопками < ◀ ▶ > выберите изображение для обработки, затем нажмите кнопку < (SET) >.

3. Выберите эффект.





- Диск <  > выберите эффект.



- Выбрав пункт [**Предустановка**] и нажав кнопку <  >, можно выбрать [**VIVID**], [**SOFT**] или другие предустановленные эффекты. Эффекты [**AUTO1**], [**AUTO2**] и [**AUTO3**] рекомендуются камерой в зависимости от параметров изображения.



- Нажав кнопку <  > и затем используя диск <  >, можно выбирать эффекты, такие как [**Яркость**] и [**Контрастность**].
- После завершения регулировки нажмите кнопку <  >.



- Для сброса настроек нажмите кнопку **< * >** и выберите **[OK]** после появления сообщения с запросом подтверждения.
- Для подтверждения эффекта нажмите кнопку **< [OK] >**.

4. Выберите **[OK]**, чтобы сохранить изображение.

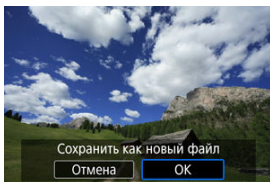

Просмотр с художественными фильтрами

[Характеристики художественных фильтров](#)

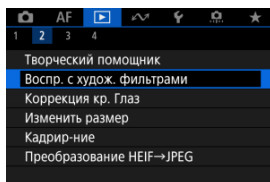

К изображению можно применить следующие фильтры и сохранить его как отдельного изображение: Зернистый Ч/Б, Мягкий фокус, Эффект рыбьего глаза, Эффект Масляные краски, Эффект Акварель, Эффект игруш. камеры и Эффект миниатюры.

1. Выберите []: Воспр. с худож. фильтрами].



2. Выберите изображение.



- Кнопками < ◀ ▶ > выберите изображение, затем нажмите кнопку <  >.
- Изображения можно выбирать касанием в индексном режиме. ().

3. Выберите эффект фильтра (🔍).



- С помощью диска < 🔄 > выберите эффект, затем нажмите кнопку < 📁 >.

4. Настройте эффект фильтра.



- Выберите эффект фильтра и нажмите кнопку < 📁 >.
- Для эффекта [Эффект миниатюры] можно перемещать область, которая выглядит резкой (белая рамка).
 - Нажимая [🔍], можно изменять ориентацию рамки сцены на вертикальную или горизонтальную. Ориентацию рамки сцены можно также изменить с горизонтальной, нажимая кнопки < ◀ > < ▶ >, и с вертикальной, нажимая кнопки < ▲ > < ▼ >.
 - Для перемещения рамки сцены используйте диск < 🔄 > или кнопки < ⬆️ >.
 - Чтобы проверить положение рамки сцены, нажмите кнопку < 📁 >.

5. Сохраните.

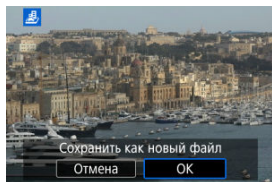

- Выберите [ОК].
- Проверьте папку назначения и номер файла изображения, затем выберите [ОК].
- Чтобы применить фильтр к другим изображениям, повторите шаги со 2 по 5.



Примечание

- Выбор изображения RAW невозможен. Обратите внимание, что для изображений, снятых в формате RAW+JPEG, обработка фильтром применяется к изображению JPEG перед сохранением результатов.
- К изображениям, обработанным с фильтром эффекта рыбьего глаза, данные для удаления пыли (☑) не добавляются.
- Воспроизведение с художественными фильтрами не может применяться к фотографиям из тестовых интервальных видео.

● **Зернистый Ч/Б**

Изображение становится зернистым и черно-белым. Настраивая контрастность, можно изменять эффект черно-белого изображения.

● **Мягкий фокус**

Смягчает изображение. Настраивая размытие, можно изменять степень смягчения.

● **Эффект рыбьего глаза**

Применение эффекта объектива «рыбий глаз». Изображение получает бочкообразное искажение. Кадрирование изображения в периферийной части зависит от уровня эффекта фильтра. Кроме того, поскольку этот эффект фильтра увеличивает центральную часть изображения, видимое разрешение в центре может ухудшиться в зависимости от разрешения снимка, поэтому при задании эффекта на шаге 4 контролируйте получающееся изображение.

● **Эффект Масляные краски**

Изображение становится похожим на масляную живопись, а объект съемки кажется более объемным. Настраивая эффект, можно изменять контрастность и насыщенность. Обратите внимание, что для таких объектов, как небо или белые стены, может быть нарушена плавность градиций, они могут выглядеть неравномерными или на них могут быть заметны шумы.

● **Эффект Акварель**

Изображение становится похожим на акварельную живопись с мягкими оттенками цвета. Настраивая эффект, можно изменять цветовую насыщенность. Обратите внимание, что при съемке ночных или темных сцен возможно нарушение плавности передачи градиций, искажение цветов или появление шумов.

● **Эффект игруш. камеры**

Цвета изменяются на типичные для игрушечных камер, а четыре угла изображения затемняются. С помощью параметров цветового тона можно изменить цветовой оттенок.

● **Эффект миниатюры**

Создание эффекта диорамы. Чтобы переместить область, которая выглядит резкой (рамка сцены), см. шаг 4 ().

Коррекция красных глаз

Можно автоматически корректировать части изображения, на которых присутствует эффект красных глаз. Изображение можно сохранить в отдельный файл.

1. Выберите []: Коррекция кр. Глаз].

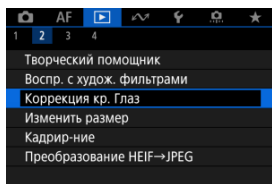

2. Выберите изображение.



- Кнопками < ◀ ▶ > выберите изображение для исправления, затем нажмите кнопку <  >.
- Вокруг скорректированных областей изображения отображаются белые рамки.

3. Выберите [OK].

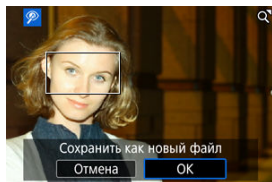

- Изображение сохраняется в отдельный файл.

⚠ Предупреждения

- Некоторые изображения могут быть исправлены неправильно.

Изменение размера изображений JPEG/HEIF

Можно изменять размер изображения JPEG или HEIF, чтобы уменьшить количество пикселей и сохранить это изображение как новое. Изменение размера доступно для изображений JPEG или HEIF **L**, **M** или **S1** (в размерах, отличных от **S2**), включая изображения, полученные при съемке RAW+JPEG и RAW+HEIF. Обратите внимание, что изменение размера недоступно для изображений **S2**, изображений RAW, а также кадров, захваченных из видеозаписей 4K.

1. Выберите []: Изменить размер].

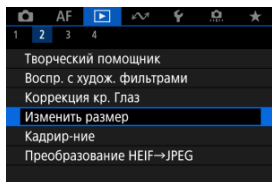

2. Просматривайте свои изображения.

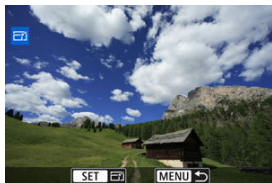

- Кнопками < ◀ ▶ > выберите изображение для изменения размера.
- Нажмите кнопку < [] > для просмотра размера изображения.

3. Выберите требуемый размер изображения.

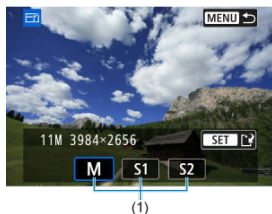

- Выберите требуемый размер изображения (1).

4. Сохраните.

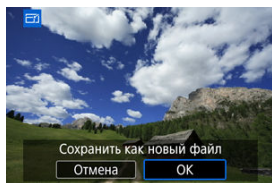

- Выберите **[OK]**, чтобы сохранить изображение с измененным размером.
- Проверьте папку назначения и номер файла изображения, затем выберите **[OK]**.
- Для изменения размера другого изображения повторите шаги 2–4.

Кадрирование изображений JPEG/HEIF

Можно кадрировать снятое изображение JPEG или HEIF и сохранить его отдельно. Изображения RAW и кадры, захваченные из видеозаписей 4K, кадрировать невозможно.

1. Выберите []: Кадрирование].

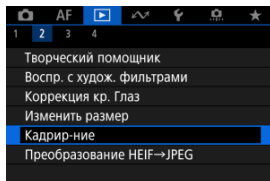

2. Выберите изображение.

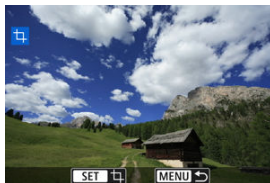

- Кнопками < ◀ ▶ > выберите изображение для обрезки.
- Нажмите кнопку < [] > для отображения рамки кадрирования.

3. Задайте рамку кадрирования.



- Сохраняется область, расположенная внутри рамки кадрирования.

- **Изменение размера рамки кадрирования**

Нажмите кнопку $\langle Q \rangle$ для изменения размеров рамки кадрирования. Чем меньше рамка кадрирования, тем больше будет увеличено кадрированное изображение.

- **Исправление наклона**

Наклон изображения можно скорректировать на $\pm 10^\circ$. С помощью диска $\langle \text{Sun} \rangle$ выберите $[\text{Grid}]$, затем нажмите кнопку $\langle \text{SET} \rangle$. Контролируя наклон относительно сетки, поворачивайте диск $\langle \text{Sun} \rangle$ (с шагом $0,1^\circ$) или нажимайте левый и правый треугольники (с шагом $0,5^\circ$) в левом верхнем углу экрана, чтобы устранить наклон. После завершения корректировки нажмите кнопку $\langle \text{SET} \rangle$.

- **Изменение соотношения сторон и ориентации рамки кадрирования**



Диском $\langle \text{Sun} \rangle$ выберите $[[]]$. При каждом нажатии кнопки $\langle \text{SET} \rangle$ изменяется соотношение сторон рамки кадрирования.

- **Перемещение рамки кадрирования**

Кнопками $\langle \blacktriangle \rangle \langle \blacktriangledown \rangle \langle \blacktriangleleft \rangle \langle \blacktriangleright \rangle$ перемещайте рамку по вертикали или горизонтали.



4. Проверьте предварительный просмотр кадрированного изображения.



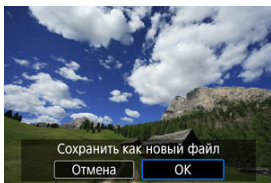

- С помощью диска <  > выберите [], затем нажмите кнопку <  >. Отображается кадрируемая часть изображения.

5. Сохраните.



- С помощью диска <  > выберите [], затем нажмите кнопку <  >.
- Выберите [**OK**], чтобы сохранить кадрированное изображение.
- Проверьте папку назначения и номер файла изображения, затем выберите [**OK**].
- Для кадрирования другого изображения повторите шаги с 2 по 5.

Предупреждения

- Положение и размер рамки кадрирования могут измениться в зависимости от угла, заданного для коррекции наклона.
- Повторное кадрирование сохраненного изображения или изменение его размера невозможны.
- В кадрированные изображения не добавляются информация об индикации точки AF () и данные для удаления пыли () .

Преобразование HEIF в JPEG

Можно преобразовать изображения HEIF, записанные при съемке HDR, и сохранить их как изображения JPEG.

[☑ Преобразование отдельных изображений](#)

[☑ Указание диапазона преобразуемых изображений](#)

Примечание

- Изображения HEIF, преобразованные в изображения JPEG, помечаются значком **JPEG↓**.

Преобразование отдельных изображений

1. Выберите [: Преобразование HEIF→JPEG].

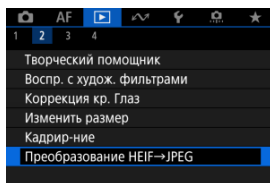

2. Выберите [Выбор изображений].

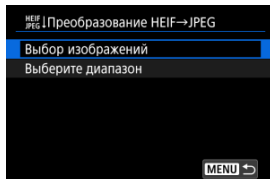

3. Выберите изображение.

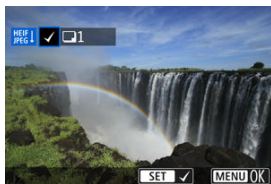

- Кнопками < ◀ ▶ > > выберите изображение HEIF, затем нажмите кнопку < SET >.
- Для выбора других изображений повторите шаг 3.
- Нажмите кнопку < MENU > для преобразования в JPEG.

4. Сохраните.

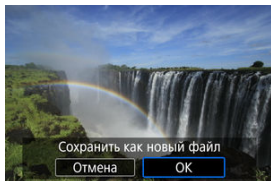

- Выберите [OK], чтобы сохранить изображение JPEG.
- Если остались еще изображения для преобразования, выберите [Да].

5. Выберите изображение, которое будет использоваться для отображения.

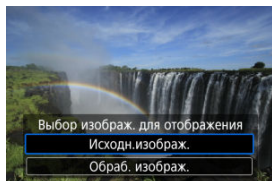

- Выберите [**Исходн.изображ.**], чтобы использовать для отображения исходные изображения HEIF.
- Выберите [**Обраб. изображ.**], чтобы использовать для отображения преобразованные изображения JPEG.



Примечание

- После преобразования некоторые сюжеты могут выглядеть по другому при сравнении исходного и преобразованного изображения.
- Преобразование недоступно для кадрированных изображений, а также для кадров, захваченных из видеозаписей 4K.

1. Выберите [Выберите диапазон].

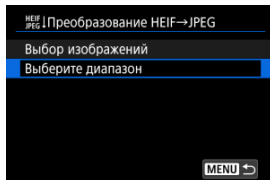

2. Укажите диапазон изображений.



- Выберите первое изображение (начальную точку).
- Затем выберите последнее изображение (конечную точку). Флажок [✓] добавляется ко всем изображениям в диапазоне от первого до последнего изображения.
- Для выбора других изображений повторите шаг 2.

3. Нажмите кнопку < MENU >.

4. Сохраните.

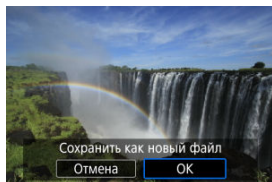

- Выберите **[ОК]**, чтобы сохранить изображение JPEG.
- Если остались еще изображения для преобразования, выберите **[Да]**.

5. Выберите изображение, которое будет использоваться для отображения.

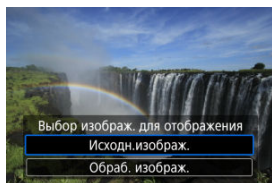

- Выберите **[Исходн.изображ.]**, чтобы использовать для отображения исходные изображения HEIF.
- Выберите **[Обраб. изображ.]**, чтобы использовать для отображения преобразованные изображения JPEG.

Примечание

- После преобразования некоторые сюжеты могут выглядеть по другому при сравнении исходного и преобразованного изображения.
- Преобразование недоступно для кадрированных изображений, а также для кадров, захваченных из видеозаписей 4K.

Слайд-шоу

Изображения, хранящиеся на карте памяти, можно просматривать в режиме автоматического слайд-шоу.

1. Укажите изображения для воспроизведения.

- Для воспроизведения всех изображений с карты памяти переходите к шагу 2.
- Если требуется указать изображения для воспроизведения в слайд-шоу, отфильтруйте изображения с помощью пункта [▶]: **Зад. условий поиска изобр.]** (🔍).

2. Выберите [▶]: Слайд-шоу].

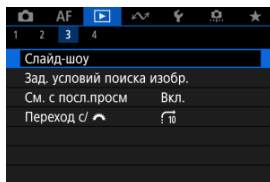

3. Задайте требуемое воспроизведение.

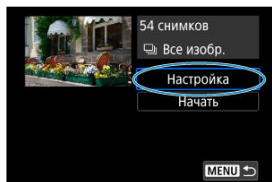

- Выберите [**Настройка**].
- Задайте параметры [**Время отображения**], [**Повтор**] (повторный просмотр) и [**Эффект перехода**] (эффект при переходе между изображениями) для фотографий.
- После выбора настроек нажмите кнопку < **MENU** >.

Время отображения

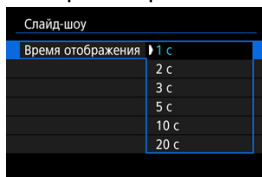

Повтор

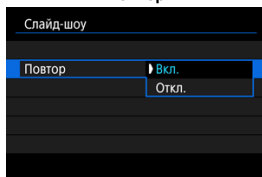

Эффект перехода

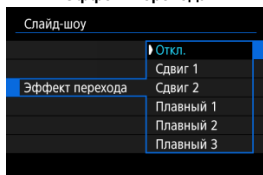

4. Запустите слайд-шоу.

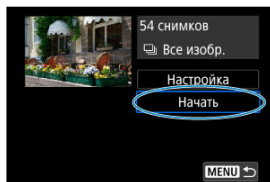









- Выберите пункт **[Начать]**.
- После появления сообщения **[Загрузка изображения...]** начинается слайд-шоу.

5. Выйдите из режима слайд-шоу.

- Для выхода из режима слайд-шоу и возвращения к экрану настройки нажмите кнопку **<MENU>**.



Примечание

- Для приостановки слайд-шоу нажмите кнопку <  >. Во время паузы в левом верхнем углу экрана отображается символ . Для возобновления слайд-шоу снова нажмите кнопку <  >.
- Во время автовоспроизведения фотографий можно изменять формат отображения, нажимая кнопку < INFO > .
- Громкость во время воспроизведения видеозаписи можно регулировать кнопками <  ><  >.
- Во время автовоспроизведения или паузы воспроизведения можно просмотреть другие изображения, нажимая кнопки <  ><  >.
- Во время автовоспроизведения функция автоотключения не действует.
- Время отображения может изменяться в зависимости от изображения.

Задание условий поиска изображений

[☑ Сброс условий поиска](#)

Изображения можно фильтровать для просмотра в соответствии с условиями поиска. После задания условий поиска изображений можно просматривать и отображать только найденные изображения. Отфильтрованные изображения можно также защищать, оценивать, просматривать в виде слайд-шоу, удалять и применять к ним другие операции.

1. Выберите []: Зад. условий поиска изобр.].

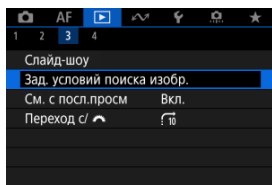

2. Задайте условия поиска.





(1)

- Кнопками < ▲ > < ▼ > выберите нужный пункт.
- Кнопками < ◀ > < ▶ > задайте параметр.
- Флажок [✓] (1) добавляется слева от параметра. (Задан как условие поиска.)
- Если выбрать параметр и нажать кнопку < INFO >, флажок [✓] будет снят (что отменяет это условие поиска).

Операция	Описание
★ Оценка	Отображаются изображения с выбранным условием (оценка).
📅 Дата	Отображаются изображения, снятые в выбранную дату съемки.
📁 Папка	Отображаются изображения из выбранной папки.
🔒 Защита	Отображаются изображения с выбранным условием (защита).
📄 Тип файла (1)	Отображаются изображения с выбранным типом файла.
📄 Тип файла (2)	

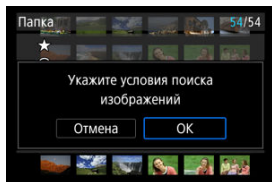
3. Примените условия поиска.



- Нажмите кнопку <  > и прочитайте отображаемое сообщение.
- Выберите [OK].
Применяется условие поиска.

4. Выведите на экран найденные изображения.



(2)

- Нажмите кнопку <  >.
Воспроизводятся только изображения, соответствующие заданным условиям (отфильтрованные).
Когда изображения отфильтрованы для просмотра, на экране отображается внешняя желтая рамка (2).

Предупреждения

- Если ни одно изображение не соответствует условиям поиска, нажатие кнопки <  > на шаге 3 не даст результата.



Примечание

- Условия поиска могут быть сброшены после операций, связанных с питанием камеры или заменой карты, а также после редактирования, добавления или стирания изображений.
- Время автоотключения может быть увеличено на время отображения экрана : **Зад. условий поиска изобр.**].

Сброс условий поиска

Откройте экран из шага 2, затем кнопкой  > снимите все флажки условий поиска.

Возобновление с предыдущего просмотра

1. Выберите [▶]: См. с посл.просм].

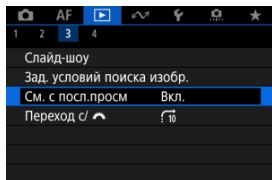

2. Выберите значение.

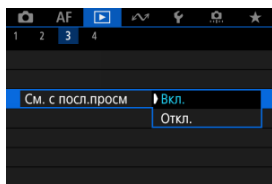

- [Вкл.]: просмотр возобновляется с последнего отображавшегося изображения (если только съемка не была только что завершена).
- [Откл.]: при каждом включении камеры просмотр возобновляется с самого последнего снимка.

Просмотр изображений с помощью диска управления

В режиме отображения одиночного изображения можно поворачивать диск  для перехода к следующим или предыдущим изображениям в соответствии с выбранным способом перехода.



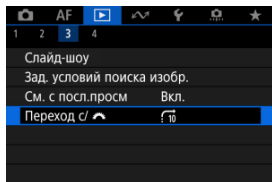

1. Выберите []: Переход с ].

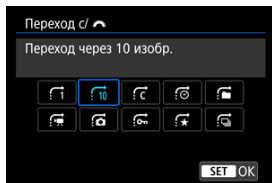

2. Выберите способ перехода.





Примечание

- Вариант [**Переход через указанное количество изображений**] позволяет выбирать количество изображений для перехода, поворачивая диск .
- В случае [**Отображать по оценке**] выберите оценку диском  . Если выбрать , при просмотре отображаются все изображения с оценками.

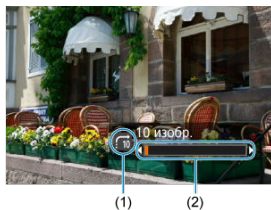
3. Выполните просмотр с переходом.



- (1) Способ перехода
- (2) Позиция просмотра

- Нажмите кнопку <  >.
- При отображении одиночного изображения поворачивайте диск <  >.
Можно просматривать изображения с выбранным способом перехода.

Настройка отображения информации о воспроизведении

[Гистограмма](#)



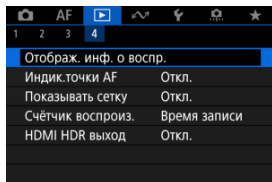

Можно указать экраны и сопутствующую информацию, отображаемые во время просмотра изображений.

1. Выберите []: **Отображ. инф. о воспр.**].

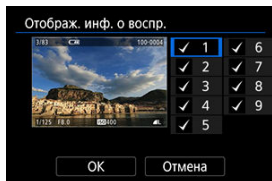

2. Установите флажок [] рядом с номерами отображаемых экранов.



- Выберите номер кнопками <▲><▼>.
- Нажмите кнопку <> еще раз, чтобы снять флажок []. Нажмите еще раз, чтобы добавить флажок [].
- Повторите эти шаги, чтобы установить флажок [] у номера каждого отображаемого экрана, затем выберите [**OK**].
- Доступ к выбранной вами информации можно получить, нажав кнопку <**INFO**> во время воспроизведения.

Гистограмма

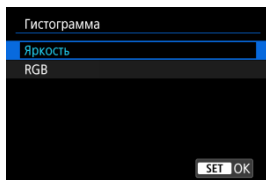

На гистограмме отображаются уровни сигнала в тональном диапазоне. Доступны гистограмма яркости (для проверки общей величины экспозиции и общих градаций) и гистограмма RGB (для проверки насыщенности и градаций красного, зеленого и синего цветов). Отображаемую гистограмму можно переключать кнопкой < INFO >, когда в левом нижнем углу экрана [▶]: **Отображ. инф. о воспр.**] отображается значок [INFO].

● Гистограмма [Яркость]

Эта гистограмма является графиком, показывающим распределение уровней яркости изображения. По горизонтальной оси откладывается уровень яркости (темнее слева и светлее справа), а по вертикальной оси откладывается количество пикселей с каждым из уровней яркости. Чем больше пикселей смещено влево, тем темнее изображение. Чем больше пикселей смещено вправо, тем светлее изображение. Если слева находится слишком много пикселей, будут потеряны детали в тенях, а если слишком много пикселей находится справа, будут потеряны детали в светах. Градации в промежуточных областях воспроизводятся. По изображению и гистограмме яркости можно оценить сдвиг величины экспозиции и общую градацию цветов.

Примеры гистограмм



Темное изображение



Нормальная яркость



Светлое изображение

● Гистограмма [RGB]

Эта гистограмма является графиком, показывающим распределение на изображении уровней каждого из основных цветов (RGB или красный, зеленый, синий). По горизонтальной оси откладывается уровень яркости цвета (темнее слева и светлее справа), а по вертикальной оси откладывается количество пикселей с каждым из уровней яркости цвета. Чем больше пикселей смещено влево, тем темнее и менее выраженным будет этот цвет. Чем больше пикселей смещено вправо, тем светлее и насыщеннее цвет. Если слева находится слишком много пикселей, будет недостаточно данных для соответствующего цвета, а если слишком много пикселей находится справа, цвет будет слишком насыщенным, без градаций. По гистограмме RGB можно оценить насыщенность цветов, условия передачи полутонов и смещение баланса белого.

Отображение точки автофокусировки

Можно задать отображение точек AF, использовавшихся для фокусировки, которые будут выделены на экране просмотра красными контурами.

1. Выберите [**▶**]: Индик.точки AF].

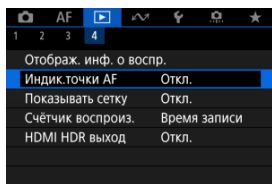

2. Выберите [Вкл.].

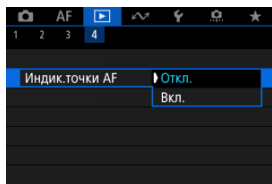

Сетка при просмотре

На фотографиях, выводимых в режиме одиночного изображения на экране просмотра, может отображаться сетка. Эта функция удобна для проверки наклона изображения по вертикали или горизонтали, а также для проверки композиции.

1. Выберите []: Показывать сетку].

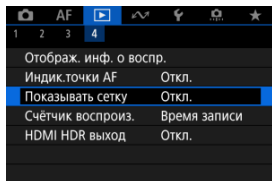

2. Выберите значение.

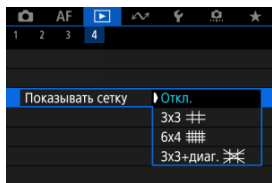

Примечание

- При отображении панорамных изображений отображаются одна вертикальная и горизонтальная линии, если для параметра [Показывать сетку] установлено значение, отличное от [Откл.].



Счётчик воспроизведения

Можно выбрать, как будет отображаться время на экране воспроизведения видеозаписей.

1. Выберите [▶]: Счётчик воспроизз.].

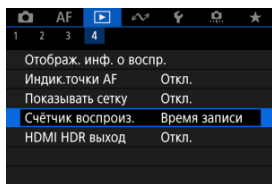

2. Выберите значение.

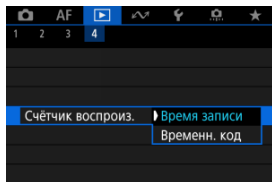

● **Время записи**

Во время воспроизведения видеозаписи отображается время съемки или воспроизведения.



● **Временн. код**

Во время воспроизведения видеозаписи отображается временной код.



Примечание

- Временные коды всегда записываются в видеофайлы (кроме случая, когда для видеозаписей с высокой частотой кадров задано значение **[Непрерывный]**), независимо от настройки параметра **[Счетчик видеозап.]**.
- Настройка **[Счетчик воспроиз.]** в меню **[📷: Временной код]** связана с настройкой **[▶]: Счетчик воспроиз.]**, поэтому эти значения всегда совпадают.
- При съемке или воспроизведении видеозаписей счетчик «кадров» не отображается.

HDMI HDR выход

Можно просматривать изображения RAW или HEIF в режиме HDR, подключив камеру к телевизору с поддержкой широкого динамического диапазона (HDR).

1. Выберите [▶]: HDMI HDR выход].

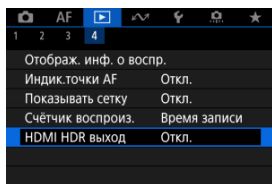

2. Выберите [Вкл.].

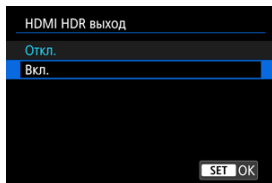

Примечание

- Убедитесь, что в телевизоре HDR настроен вход HDR. Сведения о переключении входов телевизора см. в руководстве по его эксплуатации.
- В зависимости от телевизора, вид изображений может отличаться от ожидаемого.
- На телевизорах HDR некоторая информация может не отображаться.

Функции связи

В этой главе рассматривается, как отправлять изображения, производить дистанционную съемку и выполнять другие операции с использованием функций связи.

Предупреждения

Важно

- Обратите внимание, что Canon не несет ответственности за любой ущерб или повреждение, вызванное неправильными настройками беспроводной связи при использовании камеры. Кроме того, Canon не несет ответственности за любой ущерб или повреждение камеры в результате ее эксплуатации. При использовании функций беспроводной связи пользователь самостоятельно выбирает требуемый ему уровень безопасности. Компания Canon не несет ответственности за любые убытки или повреждения, связанные с несанкционированным доступом или другими нарушениями безопасности.

- [Меню вкладки: Функции связи](#)
- [Подключение к смартфону или планшету](#)
- [Подключение к беспроводному пульту ДУ](#)
- [Подключение к EOS Utility](#)
- [Загрузка изображений на сайт \[image.canon\]\(http://image.canon\)](#)
- [Подключение по Wi-Fi к принтеру](#)
- [Расширенные подключения](#)
- [Основные настройки связи](#)
- [Повторное подключение по Wi-Fi/Bluetooth](#)
- [Изменение/удаление настроек подключения](#)
- [Режим «В самолете»](#)
- [Параметры Wi-Fi](#)
- [Настройки Bluetooth](#)
- [Название камеры](#)
- [Настройки GPS](#)
- [Информация об ошибке](#)
- [Сброс настроек связи](#)
- [Использование виртуальной клавиатуры](#)
- [Действия, выполняемые при отображении сообщений об ошибках](#)
- [Меры предосторожности в отношении функции беспроводной связи](#)
- [Безопасность](#)
- [Проверка параметров сети](#)

- [Состояние беспроводной связи](#)

Меню вкладки: Функции связи

● Функции связи 1

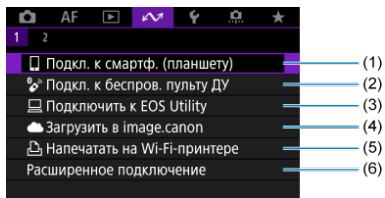

- (1) [Подкл. к смартф. \(планшету\)](#)
- (2) [Подкл. к беспров. пульту ДУ](#)
- (3) [Подключить к EOS Utility](#)
- (4) [Загрузить в image.canon](#)
- (5) [Напечатать на Wi-Fi-принтере](#)
- (6) [Расширенное подключение](#)

● Функции связи 2

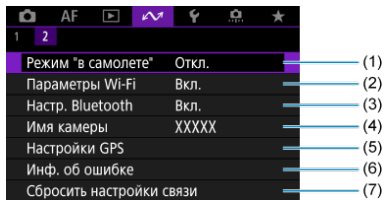

- (1) [Режим "в самолете"](#)
- (2) [Параметры Wi-Fi](#)
- (3) [Настр. Bluetooth](#)
- (4) [Имя камеры](#)
- (5) [Настройки GPS](#)
- (6) [Инф. об ошибке](#)
- (7) [Сбросить настройки связи](#)

Предупреждения

- Настройка некоторых пунктов меню невозможна, пока камера подключена к компьютерам или другим устройствам с помощью интерфейсного кабеля.
- Если установить переключатель питания камеры в положение < OFF > или открыть крышку отсека карты памяти/аккумулятора, Wi-Fi-соединение будет разорвано.
- При установленном Wi-Fi-соединении функция автоотключения камеры не работает.

Подключение к смартфону или планшету

- ☑ [Подготовка смартфона](#)
- ☑ [Подключение к смартфону по Wi-Fi](#)
- ☑ [Основные функции приложения Camera Connect](#)
- ☑ [Сохранение подключения по Wi-Fi, когда камера выключена](#)
- ☑ [Отмена регистрации](#)
- ☑ [Автоматическая передача изображений в смартфон по мере съемки](#)
- ☑ [Отправка изображений на смартфон с камеры](#)

Соединив камеру со смартфоном, можно выполнять следующие действия.

- Устанавливать соединение Wi-Fi, используя только смартфон (☑).
- Устанавливать соединение Wi-Fi с камерой, даже если она выключена (☑).
- Выполнять геопривязку изображений с использованием информации GPS, полученной смартфоном (☑).
- Дистанционно управлять камерой со смартфона (☑).

Подключив камеру к смартфону по Wi-Fi, можно также выполнять следующие действия.

- Просматривать и сохранять изображения в камере со смартфона (☑).
- Дистанционно управлять камерой со смартфона (☑).
- Отправлять изображения в смартфон с камеры (☑).



Примечание

- Можно также установить расширенное подключение к смартфонам по Wi-Fi без использования Bluetooth (☑).

Включение Bluetooth и Wi-Fi на смартфоне

Включите Bluetooth и Wi-Fi на экране настроек смартфона. Обратите внимание, что регистрация в камере с экрана настроек Bluetooth смартфона невозможна.

Установка на смартфон приложения Camera Connect

Необходимо установить специальное приложение Camera Connect (бесплатно) на смартфон с операционной системой Android или iOS.

- Используйте последнюю версию ОС смартфона.
- Приложение Camera Connect можно установить из магазина Google Play или App Store. Для доступа к магазину Google Play или App Store можно также использовать QR-коды, которые отображаются при регистрации или подключении камеры к смартфону по Wi-Fi.



Примечание

- Сведения о версиях ОС, поддерживаемых приложением Camera Connect, см. на веб-сайте загрузки этого приложения.
- Примеры экранов и другие сведения в этом руководстве могут не соответствовать фактическим элементам пользовательского интерфейса после обновления встроенного ПО камеры или обновления Camera Connect, Android или iOS.

Подключение к смартфону по Wi-Fi

1. Выберите [Wi-Fi]: [Подкл. к смартф. (планшету)].

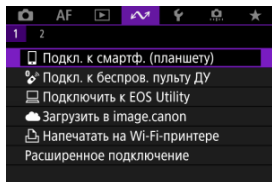

2. Выберите [Добавить уст-во для подключения].

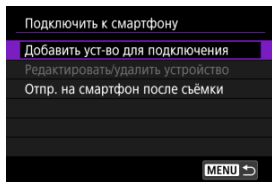

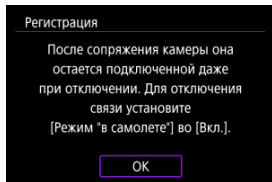

3. Нажмите кнопку < [OK] >.

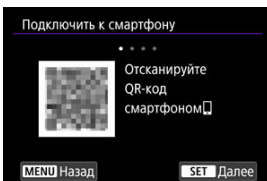

4. Начните регистрацию.



- Нажмите кнопку <  >, чтобы начать регистрацию.
- Если приложение Camera Connect не установлено, смартфоном отсканируйте QR-код на экране, перейдите в Google Play или App Store для установки приложения Camera Connect, затем нажмите кнопку <  >, чтобы начать регистрацию.

5. Запустите приложение Camera Connect.

- Следуя инструкциям в приложении, выберите камеру для регистрации.

6. Установите подключение Bluetooth.

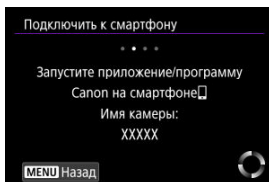

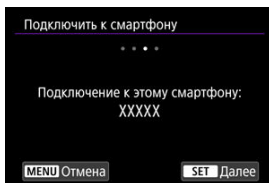

- Когда на смартфоне появится сообщение, используйте смартфон в соответствии с указаниями.

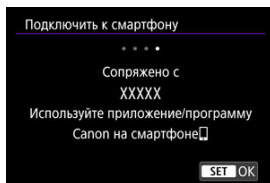

- Нажмите кнопку <  >.

7. Завершите процесс регистрации.



- Нажмите кнопку <  > для завершения регистрации.

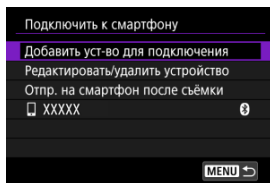

- Отображается имя подключенного устройства.

Предупреждения

- Одновременное подключение камеры по Bluetooth к двум и более устройствам невозможно. Порядок переключения на другой смартфон для подключения по Bluetooth см. в разделе [Повторное подключение по Wi-Fi/Bluetooth](#).
- Bluetooth-соединение потребляет энергию аккумулятора даже после срабатывания функции автоматического отключения питания камеры. Следовательно, при использовании камеры уровень заряда аккумулятора может быть низким.

Устранение неполадок регистрации

- Если на смартфоне хранятся записи регистрации для ранее зарегистрированных камер, регистрация данной камеры может оказаться невозможной. Перед повторной попыткой регистрации удалите записи регистрации ранее зарегистрированных камер с экрана настроек Bluetooth смартфона.

8. Нажмите функцию Camera Connect.

- Сведения о функциях приложения Camera Connect см. в разделе [Основные функции приложения Camera Connect](#).
- Нажмите функцию Camera Connect, чтобы инициировать подключение по Wi-Fi.
В iOS при появлении сообщения для подтверждения подключения камеры нажмите [**Соединить**].

9. Убедитесь, что устройства подключены по Wi-Fi.

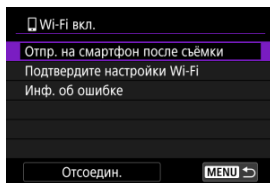

- На камеры отображается экран [**Wi-Fi вкл.**] (📶)
- Установите на камере значение [**Безопасность**] для параметра [**WPA2**], если не удастся установить подключение по Wi-Fi. (📶)

Подключение по Wi-Fi к смартфону выполнено.

- Чтобы прекратить подключение по Wi-Fi, выберите [**Отсоедин.**] на экране [**Wi-Fi вкл.**].
- При разъединении Wi-Fi-соединения камера переключается на Bluetooth-соединение.
- Для повторного подключения запустите приложение Camera Connect и нажмите функцию, которую будете использовать.

Экран [Wi-Fi вкл.]

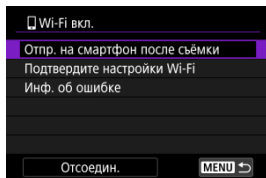

- **Отпр. на смартфон после съёмки**
Изображения могут передаваться в смартфон автоматически (📷).
- **Подтвердите настройки Wi-Fi**
Можно проверить сведения о настройках для подключений Wi-Fi.
- **Инф. об ошибке**
После любых ошибок подключения Wi-Fi можно проверить сведения об ошибке (🔧).
- **Отсоедин.**
Завершение Wi-Fi-соединения.

Изображения на камере

- Изображения можно просматривать, удалять или оценивать.
- Изображения можно сохранять в смартфоне.
- Эффекты можно применить к изображениям RAW, которые впоследствии можно сохранить на смартфон в виде изображений JPEG (📷).

Удаленная съемка с видеоскателем в реальном времени

- Обеспечивает удаленную съемку с просмотром изображения на смартфоне в режиме реального времени.

Автоматическая передача

- Обеспечивает настройку параметров камеры и приложения для автоматической передачи снимков (📷).

Удаленное управление с помощью Bluetooth

- Обеспечивает дистанционное управление камерой со смартфона, зарегистрированного по Bluetooth. (Недоступно, если установлено подключение по Wi-Fi.)
- При использовании дистанционного управления по Bluetooth функция автоотключения отключена.

Настройки камеры

- Настройки камеры можно изменить.

С главного экрана приложения Camera Connect можно проверить другие функции.

Сохранение подключения по Wi-Fi, когда камера выключена

Даже когда переключатель питания камеры установлен в положение <OFF>, пока камера связана со смартфоном по Bluetooth, можно с помощью смартфона просматривать изображения в камере или выполнять другие операции.

Если вы предпочитаете не сохранять подключение к камере по Wi-Fi/Bluetooth при выключенной камере, задайте для параметра [📶: **Режим "в самолете"**] значение [Вкл.] или задайте для параметра [📶: **Настр. Bluetooth**] значение [Откл.].

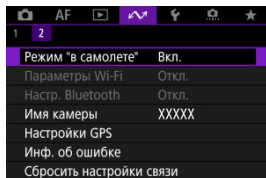

⚠ Предупреждения

- Эту функцию будет невозможно использовать после инициализации настроек беспроводной связи или после удаления информации о подключении смартфона.

Отмена регистрации

Регистрацию смартфона можно отменить, как указано ниже.

1. Выберите [iWi-Fi]: [Подкл. к смартф. (планшету)].

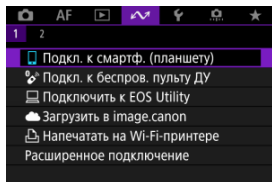

2. Выберите [Редактировать/удалить устройство].

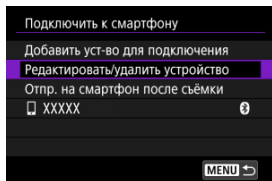

3. Выберите смартфон, регистрацию которого требуется отменить.

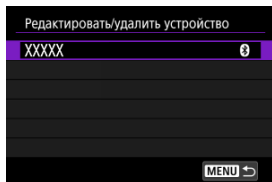

- Зарегистрированные в камере смартфоны обозначаются значком [Bluetooth icon].

4. Выберите [Удалить информацию о соединении].

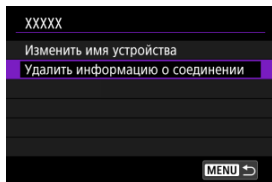

5. Выберите [ОК].

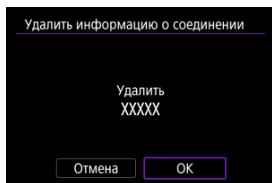

6. Удалите сведения о камере из смартфона.

- В меню настройки Bluetooth на смартфоне удалите сведения о камере, зарегистрированные в смартфоне.

Автоматическая передача изображений в смартфон по мере съемки

Снимки могут автоматически отправляться на смартфон. Перед выполнением этих шагов убедитесь, что камера подключена к смартфону по Wi-Fi.

1. Выберите []: []Подкл. к смартф. (планшету)].

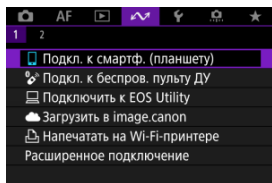

2. Выберите [Отпр. на смартфон после съемки].

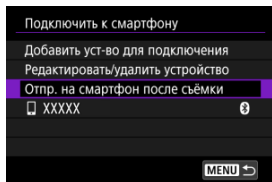

3. Задайте для параметра [Автоотправка] значение [Вкл.].

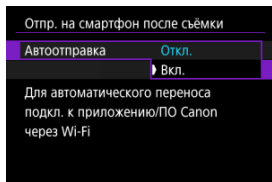

4. Задайте [Разм. для отправки].

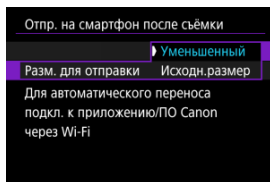

5. Произведите съёмку.

Отправка изображений на смартфон с камеры

Можно использовать камеру для отправки изображений на смартфон, подключенный по Wi-Fi.

1. Переключитесь в режим просмотра.



2. Нажмите кнопку $\langle \text{SET} \rangle$.

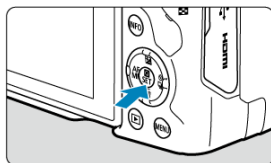

3. Выберите пункт [📱 Отпр.изобр. на смартфон].

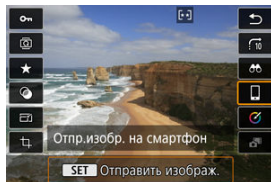



- Если выполнить этот шаг, когда установлено подключение по Bluetooth, выводится сообщение, предлагающее установить подключение по Wi-Fi. После нажатия кнопки $\langle \text{SET} \rangle$ нажмите функцию приложения Camera Connect для подключения по Wi-Fi, затем снова начните процедуру с шага 1.

4. Выберите параметры отправки и отправьте изображения.

(1) Отправка изображений по одному

1. Выберите изображение для отправки.



- Дискон <  > или кнопками < ◀ ▶ > выберите изображение для отправки, затем нажмите кнопку <  >.
- Чтобы выбрать изображение в индексном режиме, нажмите кнопку <  >.

2. Выберите [Отпр. показ. из.].

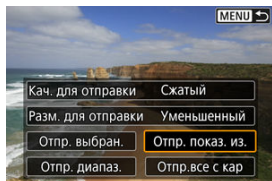

- В пункте **[Разм. для отправки]** можно выбрать размер для отправки изображений.
- При отправке видеозаписей можно выбрать для них качество изображения в пункте **[Кач. для отправки]**.

(2) Отправка нескольких выбранных изображений

1. Нажмите кнопку **< [SET] >**.



2. Выберите **[Отпр. выбран.]**.

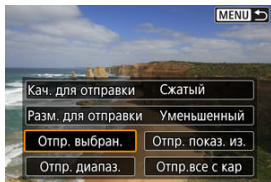

3. Выберите изображения для отправки.



- Дискон <  > или кнопками < ◀ ▶ > выберите изображение для отправки, затем нажмите кнопку <  >.

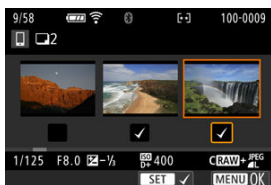

- Можно нажать кнопку <  >, чтобы выбирать изображения на экране с 3-мя изображениями. Для возврата в режим одиночного изображения нажмите кнопку < Q >.
- После выбора изображений для отправки нажмите кнопку < MENU >. Выберите [OK], когда появится сообщение.

(3) Отправка указанного диапазона изображений

1. Нажмите кнопку <  >.



2. Выберите пункт [Отпр. диапазон.].

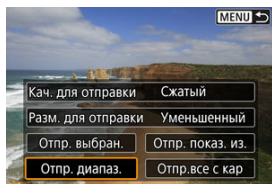

3. Укажите диапазон изображений.



- Выберите первое изображение (начальную точку).
- Затем выберите последнее изображение (конечную точку). Флажок [✓] добавляется ко всем изображениям в диапазоне от первого до последнего изображения.
- Для сброса выбора повторите шаг 3.
- Чтобы изменить количество изображений, отображаемых в индексном режиме, нажмите кнопку <  > или < * >.

4. Нажмите кнопку < MENU >.

- Выберите [OK], когда появится сообщение.

5. Выберите [Разм. для отправки].

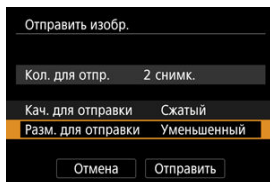

- На открывшемся экране выберите размер изображения.

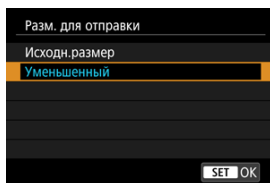

- При отправке видеозаписей выберите качество изображения в пункте [Кач. для отправки].

6. Выберите [Отправить].

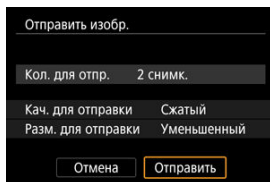

(4) Отправка всех изображений с карты

1. Нажмите кнопку  >.



2. Выберите пункт [Отпр.все с кар].

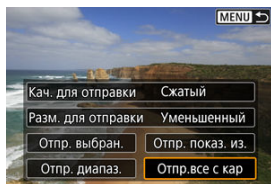

3. Выберите [Разм. для отправки].

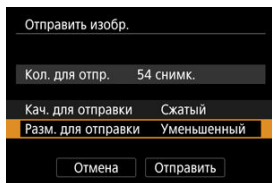

- На открывшемся экране выберите размер изображения.

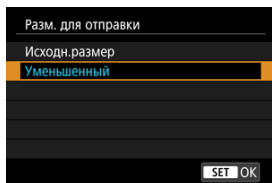

- При отправке видеозаписей выберите качество изображения в пункте [Кач. для отправки].

4. Выберите [Отправить].

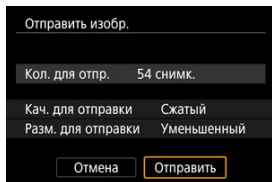

(5) Отправка изображений, удовлетворяющих условиям поиска

Можно одновременно отправить все изображения, которые удовлетворяют условиям поиска, заданным в пункте [Зад. условий поиска изобр.]. Подробные сведения о пункте [Зад. условий поиска изобр.] см. в разделе [Задание условий поиска изображений](#).

1. Нажмите кнопку <  >.



2. Выберите пункт [Отпр.все найд.].

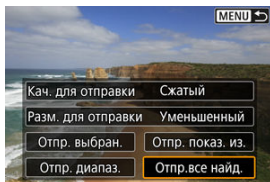

3. Выберите [Разм. для отправки].

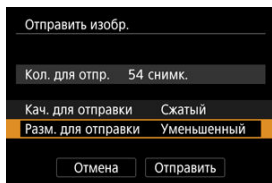

- На открывшемся экране выберите размер изображения.

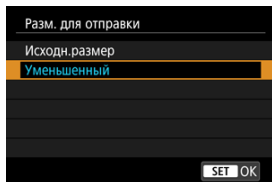

- При отправке видеозаписей выберите качество изображения в пункте [Кач. для отправки].

4. Выберите [Отправить].

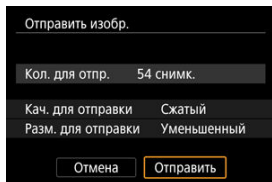

Завершение передачи изображений



- Нажмите кнопку **< MENU >** на экране передачи изображений.
- Чтобы прекратить подключение по Wi-Fi, выберите **[Отсоедин.]** на экране **[Wi-Fi вкл.]** (📶).

⚠ Предупреждения

- Во время передачи изображений съемка невозможна даже при полностью нажатой кнопке спуска затвора.

📌 Примечание

- Во время передачи изображения ее можно отменить, выбрав пункт **[Отмена]**.
- Одновременно можно выбрать до 999 файлов.
- При установленном Wi-Fi-соединении в смартфоне рекомендуется отключать функцию энергосбережения.
- При выборе уменьшенного размера фотографий он применяется ко всем отправляемым в это время фотографиям. Обратите внимание, что фотографии с размером **S2** не уменьшаются.
- Выбранное сжатие видеозаписей применяется ко всем отправляемым в это время видеозаписям. Обратите внимание, что видеозаписи **FHD 29.97P IPB** и **FHD 25.00P IPB** не уменьшаются.
- При питании камеры от аккумулятора убедитесь, что он полностью заряжен.

Подключение к беспроводному пульту ДУ

[Отмена регистрации](#)

Эту камеру можно также подключить по Bluetooth к беспроводному пульту ДУ BR-E1 (продается отдельно, ) для съемки с дистанционным управлением.

1. Выберите [: Подкл. к беспров. пульту ДУ].

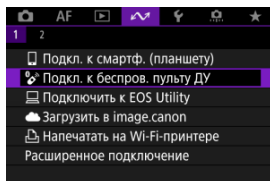

2. Выберите [Добавить уст-во для подключения].

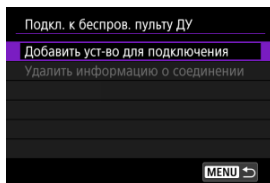

3. Выполните сопряжение устройств.

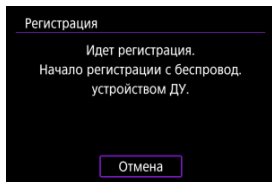

- При появлении показанного выше экрана одновременно нажмите кнопки <W> и <T> на пульте BR-E1 и удерживайте их нажатыми не менее 3 с.
- После появления сообщения с подтверждением того, что камера сопряжена с пультом ДУ BR-E1, нажмите кнопку <  >.



4. Настройте камеру для съемки с дистанционным управлением.

- Порядок работы после завершения регистрации см. в инструкции по эксплуатации пульта ДУ BR-E1.

Предупреждения

- Bluetooth-соединения потребляют энергию аккумулятора даже после срабатывания функции автоматического отключения питания камеры.

Примечание

- Если не будет использоваться Bluetooth, рекомендуется установить для параметра [: **Настр. Bluetooth**] значение [**Откл.**] ().

Отмена регистрации

Перед регистрацией другого пульта ДУ BR-E1 очистите информацию о подключенном пульте ДУ.

1. Выберите [Wi-Fi]: Подкл. к беспровод. пульту ДУ].

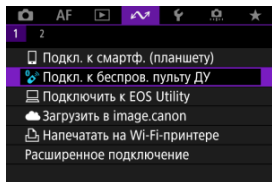

2. Выберите [Удалить информацию о соединении].

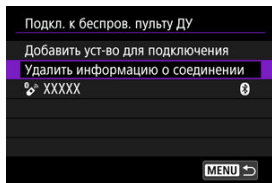

3. Выберите [OK].

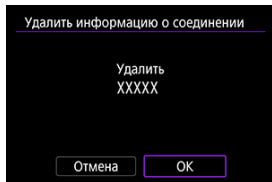

Подключение к EOS Utility

[Управление камерой с помощью программы EOS Utility](#)

В этом разделе описывается, как подключить камеру к компьютеру по Wi-Fi и выполнять операции с камерой с помощью ПО EOS или другого специализированного ПО. Перед установлением Wi-Fi-соединения установите на компьютер последнюю версию программного обеспечения.

Инструкции по работе с компьютером см. в его руководстве пользователя.

Управление камерой с помощью программы EOS Utility

Программа EOS Utility (ПО EOS) позволяет импортировать изображения из камеры, управлять камерой и выполнять другие операции.

Действия на камере (1)

1. Выберите []:  Подключить к EOS Utility].

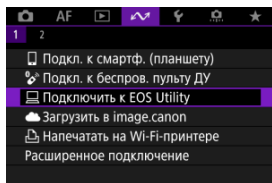

2. Выберите [Добавить уст-во для подключения].

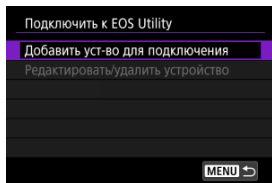

3. Проверьте имя сети (SSID) и пароль.

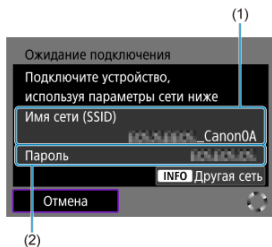

- Проверьте Имя сети (SSID) (1) и Пароль (2), отображаемые на экране камеры.
- Чтобы установить подключение по Wi-Fi с использованием точки доступа, нажмите кнопку < INFO >. Следуйте инструкциям для используемого способа подключения.
 - Подключение по WPS (🔗, 🔗)
 - Подключение вручную к обнаруженным сетям (🔗)
 - Подключение вручную путем задания информации о точке доступа (🔗)

Действия на компьютере (1)

4. Выберите имя сети (SSID), затем введите пароль.

Экран компьютера (пример)

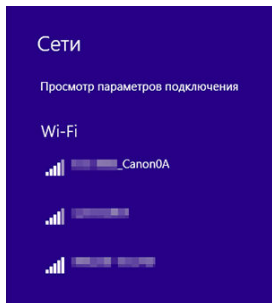

- На экране параметров сети в компьютере выберите имя сети (SSID), проверенное в шаге 3 в пункте [Действия на камере \(1\)](#).
- Для пароля введите пароль, проверенный в шаге 3 в пункте [Действия на камере \(1\)](#).
- Установите на камере значение **[Безопасность]** для параметра **[WPA2]**, если не удастся установить подключение по Wi-Fi. (🔒)

Действия на камере (2)

5. Выберите [ОК].

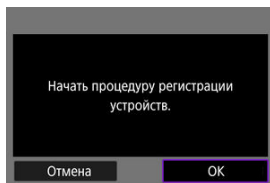

- Отображается следующее сообщение. «*****» представляет собой последние шесть цифр MAC-адреса подключаемой камеры.

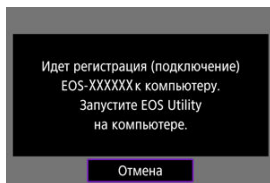

Действия на компьютере (2)

6. Запустите программу EOS Utility.
7. В программе EOS Utility нажмите кнопку [Подключение через Wi-Fi/локальную сеть].

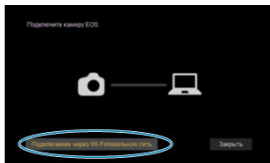

- Если отображается сообщение, относящееся к брандмауэру, выберите вариант [Да].

8. Нажмите кнопку [Подключение].

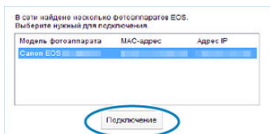

- Выберите камеру, к которой требуется подключиться, затем нажмите кнопку [Подключение].

Действия на камере (3)

9. Установите подключение по Wi-Fi.

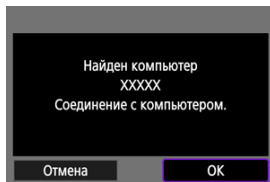

- Выберите [ОК].
- На экране камеры отображается индикатор [🖨️ Wi-Fi вкл.] (📧).

Подключение по Wi-Fi к компьютеру выполнено.

- Управляйте камерой с помощью программы EOS Utility на компьютере.
- Порядок повторного подключения по Wi-Fi см. в разделе [Повторное подключение по Wi-Fi/Bluetooth](#).

Экран [Wi-Fi вкл.]

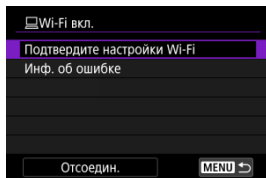

● Подтвердите настройки Wi-Fi

Можно проверить сведения о настройках для подключений Wi-Fi (🔗).

● Инф. об ошибке

● После любых ошибок подключения Wi-Fi можно проверить сведения об ошибке (🔗).

● Отсоедин.

Завершение Wi-Fi-соединения.

⚠ Предупреждения

- В случае прекращения Wi-Fi-соединения во время дистанционной видеосъемки происходит следующее.
 - Любая текущая видеозапись в режиме видеосъемки будет продолжена.
 - Любая текущая видеозапись в режиме фотосъемки будет завершена.
- Когда камера установлена в режим записи видео с помощью программы EOS Utility, камеру невозможно использовать в режиме фотосъемки.
- Если установлено Wi-Fi-соединение с программой EOS Utility, некоторые функции недоступны.
- При дистанционной съемке скорость автофокусировки может снизиться.
- В зависимости от состояния связи отображение изображения или спуск затвора могут выполняться с задержкой.
- При удаленной съемке в режиме Live View скорость передачи изображений ниже, чем при подключении через интерфейсный кабель. Поэтому перемещающиеся объекты не могут отображаться плавно.

Загрузка изображений на сайт image.canon

 [Подключение камеры к сайту image.canon](#)

 [Загрузка изображений на сайт image.canon](#)

В этом разделе рассматривается отправка изображений в image.canon.

Подключение камеры к сайту image.canon

Свяжите камеру с image.canon, чтобы отправлять изображения напрямую с камеры.

- Требуется смартфон с браузером и подключением к Интернету.
- Инструкции по использованию служб image.canon и сведения о регионах, в которых она доступна, см. на сайте image.canon (<https://image.canon/>).
- Может взиматься отдельная плата за подключение к поставщику услуг Интернета и к точке доступа.

Действия на камере (1)

1. Выберите [:  Загрузить в image.canon].

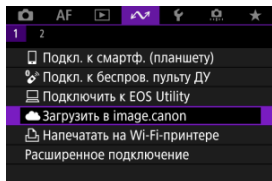

2. Выберите пункт [Соединить].

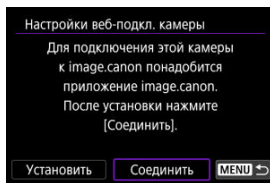

- Если специальное приложение еще не установлено, выберите [Установить].

3. Выберите [ОК].

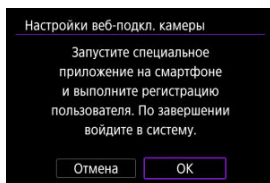

4. Отсканируйте QR-код с помощью специального приложения.

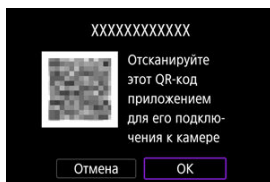

- Выберите [ОК].

5. Установите подключение по Wi-Fi.

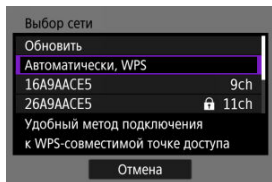

- Подключитесь к точке доступа по Wi-Fi. Следуйте инструкциям для используемого способа подключения.
 - Подключение по WPS (🔗, 🔗)
 - Подключение вручную к обнаруженным сетям (🔗)
 - Подключение вручную путем задания информации о точке доступа (🔗)

6. Убедитесь, что номер отображается в специальном приложении.

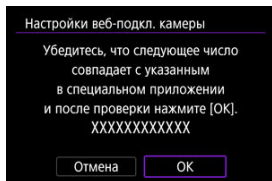

- Выберите [OK].

7. Завершите задание настроек.

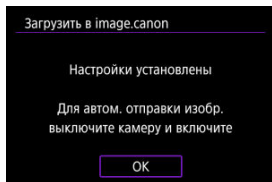

- Нажмите кнопку < >.

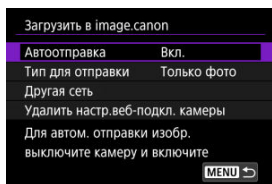

- На экране камеры отображается меню настройки.

Примечание

- Значок [] изменяется на значок [].

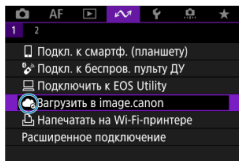

8. Проверьте специальное приложение.

- Убедитесь, что в специальном приложении зарегистрировано название модели камеры.

Экран [Загрузить в image.canon]

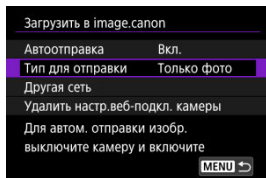

- **Автоотправка**
Можно выбрать, требуется ли отправлять изображения автоматически.
- **Тип для отправки**
Можно выбрать тип отправляемых изображений.
- **Другая сеть**
Можно изменить настройки для подключений по Wi-Fi.
- **Удалить настр. веб-подкл. камеры**
Можно удалить настройки веб-подключения камеры.

Загрузка изображений на сайт image.canon

Изображения автоматически загружаются на сайт image.canon после включения камеры (или после выхода из режима автоотключения питания). Изображения, отправленные на сайт image.canon, можно загрузить в компьютер или передать в другие веб-службы.

1. Выберите []: **Загрузить в image.canon**].

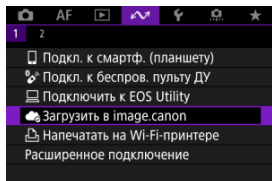

- Открывается экран [**Загрузить в image.canon**] ().

2. Задайте для параметра [**Автоотправка**] значение [**Вкл.**].

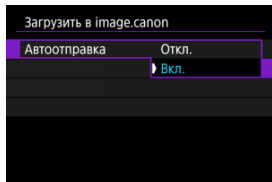

- Если для параметра [**Автоотправка**] уже задано значение [**Вкл.**], переходите к шагу 3.

3. Задайте [Тип для отправки].

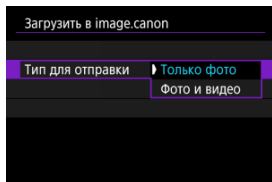

- **Только фото**
Отправляются только фотографии.
- **Фото и видео**
Отправляются как фотографии, так и видеозаписи.

4. Перезапустите камеру.



Примечание

- Отправленные изображения хранятся на сайте 30 дней с оригинальным размером изображений, без ограничений на объем хранения.

Подключение по Wi-Fi к принтеру

[✔ Печать изображений](#)

[✔ Параметры печати](#)

В этом разделе рассматривается печать изображений при прямом подключении по Wi-Fi камеры к принтеру, поддерживающему PictBridge (беспроводную ЛВС).
Инструкции по работе с принтером см. в его руководстве пользователя.

1. Выберите [Напечатать на Wi-Fi-принтере].

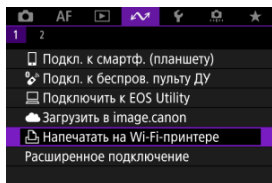

2. Выберите [Добавить уст-во для подключения].

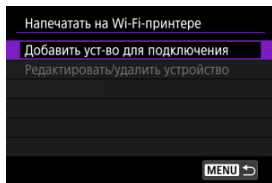

3. Проверьте имя сети (SSID) и пароль.

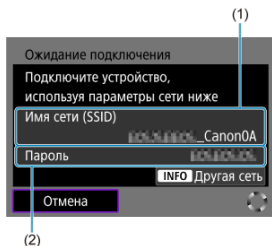

- Проверьте Имя сети (SSID) (1) и Пароль (2), отображаемые на экране камеры.
- Чтобы установить подключение по Wi-Fi с использованием точки доступа, нажмите кнопку < INFO >. Следуйте инструкциям для используемого способа подключения.
 - Подключение по WPS (🔗, 🔗)
 - Подключение вручную к обнаруженным сетям (🔗)
 - Подключение вручную путем задания информации о точке доступа (🔗)

4. Подготовьте принтер.

- В меню настроек Wi-Fi принтера, который необходимо использовать, выберите проверенное ранее имя сети (SSID).
- Для пароля введите пароль, проверенный на шаге 3.
- Установите на камере значение **[Безопасность]** для параметра **[WPA2]**, если не удастся установить подключение по Wi-Fi. (🔗)

5. Выберите принтер.

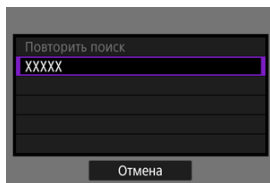

- В списке обнаруженных принтеров выберите принтер, к которому требуется подключиться по Wi-Fi.
- Если в списке отсутствует требуемый принтер, чтобы камера смогла найти и показать его, попробуйте выбрать **[Повторить поиск]**.

Печать изображений по одному

1. Выберите изображение для печати.

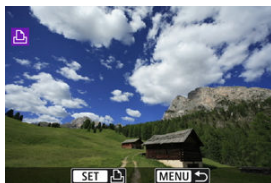

- Кнопками < ◀ ▶ > выберите изображение для печати, затем нажмите кнопку < Ⓜ >.
- Чтобы выбрать изображение в индексном режиме, нажмите кнопку < 🗄 >.

2. Выберите [Печать снимка].

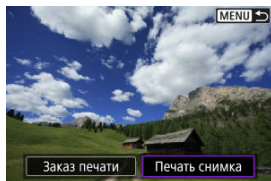

3. Распечатайте изображение.

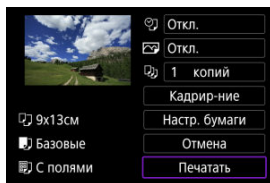

- Порядок настройки печати см. в разделе [Параметры печати](#).
- Выберите пункт **[Печатать]**, затем **[ОК]** для начала печати.

Печать в соответствии с указанными параметрами изображений

1. Нажмите кнопку .



2. Выберите пункт [Заказ печати].

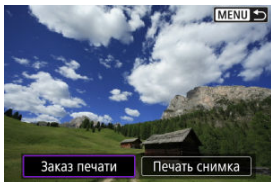

3. Установите параметры печати.

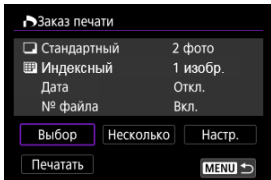

- Порядок настройки печати см. в разделе [Заказ печати \(DPOF\)](#).
- Если заказ печати был подготовлен до установления подключения по Wi-Fi, переходите к шагу 4.

4. Выберите пункт [Печатать].

- Пункт [Печатать] доступен только в том случае, если выбрано изображение и принтер готов к печати.

5. Задайте настройки в пункте [Настр. бумаги] (🔗).

6. Распечатайте изображение.

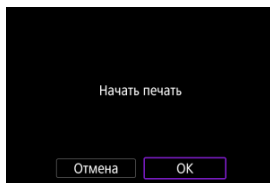

- При выборе [OK] начинается печать.

⚠ Предупреждения

- Когда установлено подключение к принтеру по Wi-Fi, съемка невозможна.
- Невозможно напечатать изображения RAW и HEIF, а также видеозаписи.
- Перед печатью обязательно задайте размер бумаги.
- Некоторые принтеры могут не поддерживать печать номеров файлов.
- Некоторые принтеры могут печатать даты на полях, если выбрано значение [С полями].
- При печати на некоторых принтерах дата может выглядеть бледной, если она напечатана на темном фоне или на полях.



Примечание

- При питании камеры от аккумулятора убедитесь, что он полностью заряжен.
- После выбора пункта [**Печатать**] может пройти некоторое время, прежде чем печать начнется, в зависимости от размера файла и качества изображения.
- Для остановки печати нажмите кнопку <  > пока отображается [**Отмена**], затем выберите [**ОК**].
- При печати с помощью пункта [**Заказ печати**] можно выбрать пункт [**Продолж.**], чтобы продолжить печать оставшихся изображений, если процесс печати был остановлен. Обратите внимание на то, что печать не будет возобновлена при возникновении следующих событий:
 - Перед возобновлением печати заказ печати был изменен или были удалены какие-либо указанные изображения.
 - Если перед возобновлением печати была задана индексная печать и были изменены настройки бумаги.
- В случае неполадок при печати см. [Примечания](#).

Параметры печати

Индикация на экране и устанавливаемые параметры зависят от принтера. Кроме того, некоторые настройки могут быть недоступны. Подробнее см. в инструкции по эксплуатации принтера.

Экран настройки параметров печати

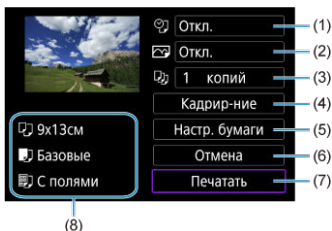

- (1) Задание печати даты или номера файла (🕒).
- (2) Задание эффектов печати (📷).
- (3) Задание числа печатаемых копий (📄).
- (4) Задание области печати (📏).
- (5) Задание формата бумаги, типа бумаги и макета (📄, 📄, 📄).
- (6) Возврат на экран выбора изображений.
- (7) Начало печати.
- (8) Отображаются заданные размер бумаги, тип и макет.

* Для некоторых принтеров определенные настройки могут быть недоступны.

Настройки бумаги

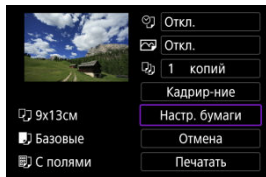

- Выберите пункт [Настр. бумаги].

[📄] Настройка размера бумаги

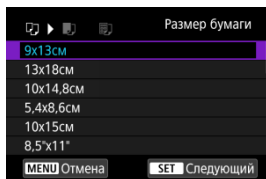

- Выберите размер бумаги, загруженной в принтер.

[📄] Настройка типа бумаги

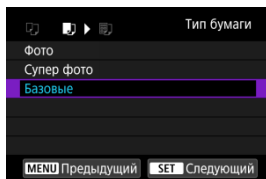

- Выберите тип бумаги, загруженной в принтер.

[📄] Настройка вида страницы

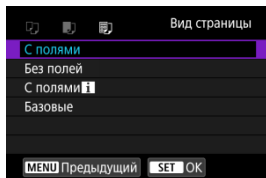

- Выберите вид страницы.

! Предупреждения

- Если соотношение сторон изображения отличается от соотношения сторон бумаги, изображение может быть значительно обрезано при печати без полей. Кроме того, изображения могут печататься с меньшим разрешением.

[🕒] Задание печати даты/номера файла

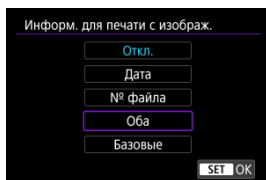

- Выберите [🕒].
- Выберите, что требуется печатать.

Задание эффектов печати (оптимизация снимка)

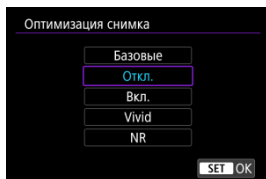



- Выберите .
- Выберите эффекты печати.

Предупреждения

- Чувствительность ISO может быть неправильно определена в информации о съемке, напечатанной для изображений, снятых с расширенной чувствительностью ISO (H).
- Значение **[Базовые]** в эффектах печати и других параметрах относится к настройкам по умолчанию, определенным изготовителем принтера. Подробнее о значении **[Базовые]** см. в инструкции по эксплуатации принтера.

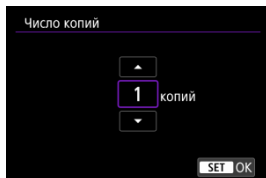
Задание количества копий



- Выберите .
- Выберите число печатаемых копий.

Кадрирование изображения

Задавайте кадрирование непосредственно перед печатью. Если задать другие параметры печати после кадрирования изображений, может потребоваться повторное кадрирование.

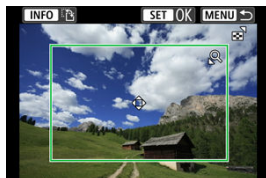

1. Выберите [Кадрирование] на экране настройки параметров печати.
2. Задайте размер, положение и ориентацию кадрирования.

- Распечатывается область, расположенная внутри рамки кадрирования. Форму рамки кадрирования (соотношение сторон) можно изменить в пункте [Настр. бумаги].

Изменение размера рамки кадрирования

Нажмите кнопку < Q > или < [] > для изменения размеров рамки кадрирования.

Перемещение рамки кадрирования

Кнопками < ▲ > < ▼ > < ◀ > < ▶ > перемещайте рамку по вертикали или горизонтали.

Переключение ориентации рамки кадрирования

Нажимая кнопку < INFO >, можно менять ориентацию рамки кадрирования с вертикальной на горизонтальную и обратно.

3. Для выхода из режима кадрирования нажмите кнопку < [] >.

- Область обрезки изображения можно проверить в левом верхнем углу экрана настройки параметров печати.

Предупреждения

- На некоторых принтерах обрезанная область изображения может распечатываться не так, как было указано.
- Чем меньше рамка кадрирования, тем с меньшим разрешением печатается изображение.

Примечание

Обработка ошибок принтера

- Если после устранения причины ошибки (например, нет чернил или нет бумаги) и выбора **[Дальше]** печать не возобновляется, воспользуйтесь кнопками на принтере. Подробные сведения о возобновлении печати см. в инструкции по эксплуатации принтера.

Сообщения об ошибках

- Если во время печати возникла ошибка, на экран выводится сообщение об ошибке. После устранения причины ошибки возобновите печать. Подробнее об устранении неполадок при печати см. в инструкции по эксплуатации принтера.

Ошибка с бумагой

- Проверьте правильность загрузки бумаги.

Ошибка с картриджем

- Проверьте уровень чернил в принтере и состояние емкости для отработанных чернил.

Аппаратная ошибка

- Проверьте все возможные неполадки в работе принтера, не относящиеся к бумаге или чернилам.

Ошибка файла

- Печать выбранного изображения невозможна. Может оказаться, что невозможно напечатать изображения, полученные с помощью другой камеры, или изображения, отредактированные на компьютере.

Расширенные подключения

[Подключение к смартфону или планшету](#)

В этом разделе описывается, как установить прямое соединение по Wi-Fi со смартфоном и использовать приложение Camera Connect для управления камерой.

Подключение к смартфону или планшету

1. Выберите [: Расширенное подключение].

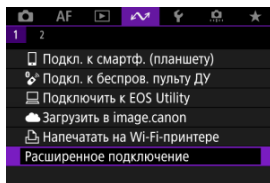

2. Выберите [Подкл. к смартф. (планшету)].

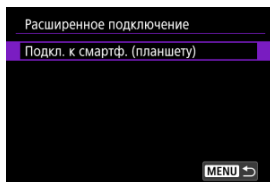

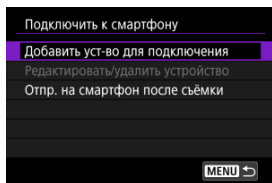

3. Выберите [Добавить уст-во для подключения].

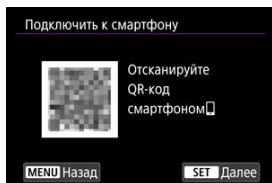

4. Запустите поиск точек доступа.



- Чтобы проверить, не установлено ли уже приложение Camera Connect на смартфон, нажмите кнопку <  >.
- Если приложение Camera Connect не установлено, смартфоном отсканируйте QR-код на экране, перейдите в Google Play или App Store для установки приложения Camera Connect, затем нажмите кнопку <  >, чтобы начать поиск.

5. Установите подключение по Wi-Fi.

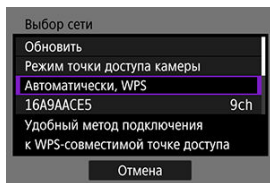

- Подключитесь к точке доступа по Wi-Fi. Следуйте инструкциям для используемого способа подключения.
 - Подключение по WPS (🔗, 🔗)
 - Подключение вручную к обнаруженным сетям (🔗)
 - Подключение вручную путем задания информации о точке доступа (🔗)

6. Запустите приложение Camera Connect и нажмите имя камеры.

7. Выберите [OK].

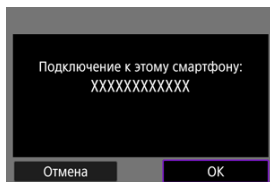

- На экране камеры отображается индикатор [📶Wi-Fi вкл.] (🔗).

Основные настройки связи

- [Подготовка](#)
- [Проверка типа точки доступа](#)
- [Подключение с помощью WPS-PBC](#)
- [Подключение с помощью WPS-PIN](#)
- [Подключение вручную к обнаруженным сетям](#)
- [Подключение вручную путем указания сетей](#)
- [Подключение в режиме точки доступа камеры](#)
- [Настройка IP-адреса](#)

Перед использованием следующих функций связи камеры задайте настройки камеры и компьютера, как описано начиная с раздела [Подготовка](#).

- Подключение к смартфону по Wi-Fi без использования Bluetooth
 - Отправка изображений в веб-службу
-

Подготовка к использованию функций связи

- **EOS Utility**

Требуется компьютер с установленной программой EOS Utility (ПО EOS).
Инструкции по установке программы EOS Utility см. на веб-сайте Canon.

- **GPS**

См. раздел [Настройки GPS](#).

Предупреждения

Передача видеозаписей

- Каждый файл видеозаписей имеет большой объем, и передача больших файлов по Wi-Fi может занимать некоторое время. Настройте сетевую среду для стабильной связи между устройствами и точкой доступа в соответствии с указаниями раздела [Меры предосторожности в отношении функции беспроводной связи](#).

Проверка типа точки доступа

При подключении через точку доступа проверьте, поддерживает ли точка доступа функцию WPS*, которая упрощает соединения между устройствами Wi-Fi. Если вы не уверены в наличии функции WPS, см. руководство пользователя точки доступа или другую документацию.

* Обозначает функцию Wi-Fi Protected Setup.

● Если функция WPS поддерживается

Доступны два способа подключения, как указано ниже. Проще всего подключиться с помощью функции WPS в режиме PBC.

- Подключение с помощью WPS-PBC (🔗)
- Подключение с помощью WPS-PIN (🔗)

● Если функция WPS не поддерживается

- Подключение вручную к обнаруженным сетям (🔗)
- Подключение вручную путем указания сетей (🔗)

Шифрование точки доступа

Камера поддерживает следующие варианты для пунктов [Аутентификац.] и [Настройки шифрования]. По этой причине для шифрования, используемого точкой доступа, должно быть задано одно из следующих значений при подключении вручную к обнаруженным сетям.

- [Аутентификац.]: открытая система, общий ключ, WPA/WPA2/WPA3-Personal
- [Настройки шифрования]: WEP, TKIP или AES

⚠ Предупреждения

- Подключения могут быть невозможны, если в точке доступа включены функции скрытого режима. Отключите функции скрытого режим.
- Сведения о настройках можно узнать у ответственного администратора сетей, к которым требуется подключиться.

📄 Примечание

- Если в сетях, к которым требуется подключаться, используется фильтрация MAC-адресов, добавьте MAC-адрес камеры в точку доступа. MAC-адрес можно посмотреть на экране [MAC-адрес] (🔗).

Подключение с помощью WPS-PBC

Инструкции из этого раздела являются продолжением инструкций из раздела [Проверка типа точки доступа](#).

Этот способ подключения используется с точками доступа, поддерживающими стандарт WPS. В режиме подключения нажатием кнопки (PBC) подключение камеры и точки доступа выполняется простым нажатием кнопки WPS на точке доступа.

- Подключение может быть сложнее, если рядом работают несколько точек доступа. В таком случае попробуйте подключиться с помощью метода **[WPS-PIN]**.
- Заранее проверьте положение кнопки WPS точки доступа.
- Для установки соединения может потребоваться около 1 мин.

1. Выберите **[Автоматически, WPS]** на экране **[Выбор сети]**.

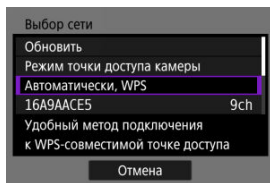

2. Выберите **[WPS-PBC]**.

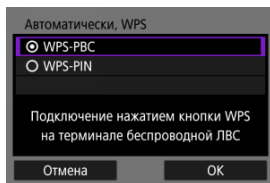

- Выберите **[ОК]**.

3. Подключитесь к точке доступа.

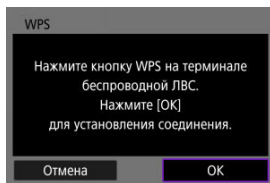

- Нажмите кнопку WPS на точке доступа. Дополнительные сведения о местоположении этой кнопки и длительности нажатия см. в руководстве пользователя точки доступа.
- Чтобы инициировать подключение к точке доступа, выберите [OK].
- После подключения камеры к точке доступа отображается следующий экран.

4. Настройте IP-адрес.

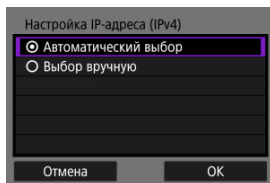

- Переходите к разделу [Настройка IP-адреса](#).

Подключение с помощью WPS-PIN

Инструкции из этого раздела являются продолжением инструкций из раздела [Проверка типа точки доступа](#).

Этот способ подключения используется с точками доступа, поддерживающими стандарт WPS. В режиме подключения с помощью PIN-кода (режим PIN-кода) для установления соединения в точке доступа вводится отображаемый на камере 8-значный идентификационный номер.

- Даже если поблизости работают несколько точек доступа, подключение с помощью этого общего идентификационного номера является относительно надежным.
- Для установки соединения может потребоваться около 1 мин.

1. Выберите [Автоматически, WPS] на экране [Выбор сети].

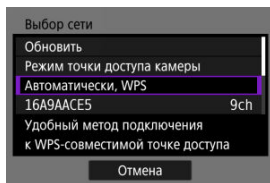

2. Выберите [WPS-PIN].

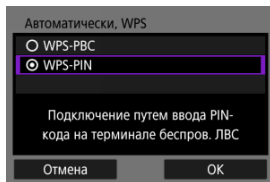

- Выберите [ОК].

3. Введите PIN-код.

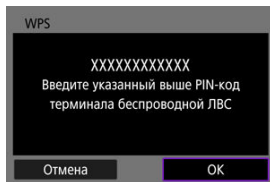

- На точке доступа введите 8-значный PIN-код, отображаемый на экране камеры.
- Инструкции по вводу PIN-кодов на точке доступа см. в руководстве пользователя точки доступа.
- После ввода PIN-кода выберите **[OK]** на камере.

4. Подключитесь к точке доступа.

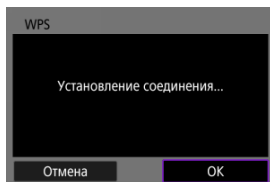

- Чтобы инициировать подключение к точке доступа, выберите **[OK]**.
- После подключения камеры к точке доступа отображается следующий экран.

5. Настройте IP-адрес.

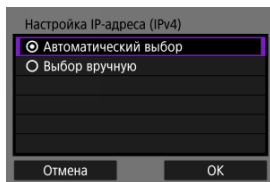

- Переходите к разделу [Настройка IP-адреса](#).

Подключение вручную к обнаруженным сетям

Инструкции из этого раздела являются продолжением инструкций из раздела [Проверка типа точки доступа](#).

Подключитесь к точке доступа, выбрав ее имя сети (SSID или ESS-ID) в списке ближайших активных точек доступа.

Выбор точки доступа

1. Выберите точку доступа на экране [Выбор сети].

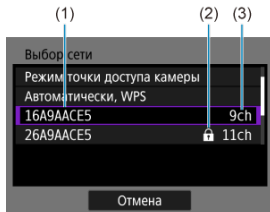

(1) Идентификатор SSID

(2) Значок безопасности (только для точек доступа с шифрованием)

(3) Используемый канал

- Кнопками < ▲ > < ▼ > выберите в списке точек доступа точку доступа для подключения.

Примечание

[Обновить]

- Для отображения пункта [Обновить] прокрутите вниз экран на шаге 1.
- Выберите [Обновить] для повторного поиска точек доступа.

Ввод ключа шифрования точки доступа

- Введите ключ шифрования (пароль), заданный в точке доступа. Дополнительные сведения о заданном ключе шифрования см. в руководстве пользователя точки доступа.
- Экраны, отображаемые в шагах 2–3, могут отличаться в зависимости от аутентификации и шифрования, заданных в точке доступа.
- Если вместо экранов, показанных для шагов 2–3, отображается экран **[Адрес IP]**, переходите к разделу [Настройка IP-адреса](#).

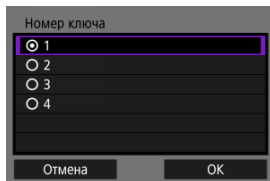

2. Выберите номер ключа.

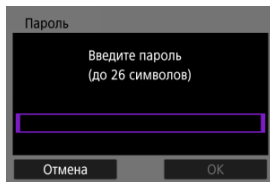

- Экран **[Номер ключа]** отображается для точек доступа, в которых используется шифрование WEP.
- Выберите значение номера ключа, заданное в точке доступа.
- Выберите **[ОК]**.

3. Введите ключ шифрования.



- Нажмите кнопку  для доступа к виртуальной клавиатуре , затем введите ключ шифрования.
- Чтобы инициировать подключение к точке доступа, выберите **[ОК]**.
- После подключения камеры к точке доступа отображается следующий экран.

4. Настройте IP-адрес.

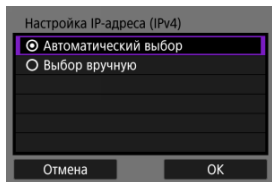

- Переходите к разделу [Настройка IP-адреса](#).

Подключение вручную путем указания сетей

Инструкции из этого раздела являются продолжением инструкций из раздела [Проверка типа точки доступа](#).
Подключитесь к точке доступа, введя ее имя сети (SSID или ESS-ID).

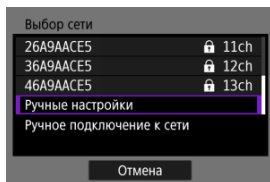

Ввод имени сети (SSID)

1. Выберите [Ручные настройки] на экране [Выбор сети].

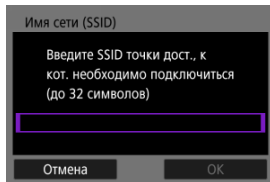

2. Введите имя сети (SSID).



- Нажмите кнопку <  > для доступа к виртуальной клавиатуре () , затем введите ключ шифрования.
- Выберите [OK].

Задание способа аутентификации точки доступа

3. Выберите способ аутентификации.

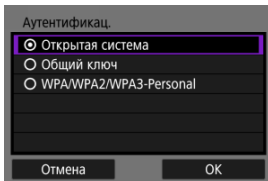

- Выберите вариант, затем выберите **[ОК]** для перехода на следующий экран.
- На экране **[Настройки шифрования]**, который отображается, если выбран вариант **[Открытая система]**, выберите **[Откл.]** или **[WEP]**.

Ввод ключа шифрования точки доступа

- Введите ключ шифрования (пароль), заданный в точке доступа. Дополнительные сведения о заданном ключе шифрования см. в руководстве пользователя точки доступа.
- Экраны, отображаемые в шагах 4–5, могут отличаться в зависимости от аутентификации и шифрования, заданных в точке доступа.
- Если вместо экранов, показанных для шагов 4–5, отображается экран **[Адрес IP]**, переходите к разделу [Настройка IP-адреса](#).

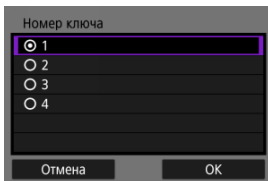

4. Выберите номер ключа.

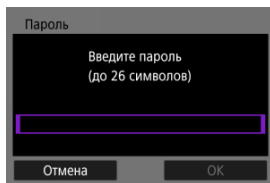

- Экран **[Номер ключа]** отображается, если на шаге 3 выбран вариант **[Общий ключ]** или **[WEP]**.
- Выберите значение номера ключа, заданное в точке доступа.
- Выберите **[ОК]**.

5. Введите ключ шифрования.



- Нажмите кнопку <  > для доступа к виртуальной клавиатуре (), затем введите ключ шифрования.
- Чтобы инициировать подключение к точке доступа, выберите [ОК].
- После подключения камеры к точке доступа отображается следующий экран.

6. Настройте IP-адрес.

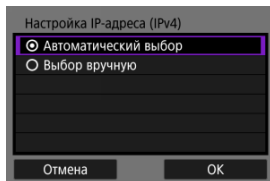

- Переходите к разделу [Настройка IP-адреса](#).

Подключение в режиме точки доступа камеры

Режим камеры как точки доступа — это способ прямого соединения камеры и других устройств по Wi-Fi без использования точки доступа. Доступны два способа подключения, как указано ниже.

! Предупреждения

- Некоторые принтеры могут не подключаться, если в качестве точки доступа используется камера.
Если подключение в режиме точки доступа камеры невозможно, можно установить подключение следующим образом.
 - Установите подключение Wi-Fi через точку доступа
 - Запустите режим точки доступа на принтере

Подключение в режиме простого подключения

Настройки сети для режима камеры как точки доступа задаются автоматически.

- Инструкции по использованию устройства, к которому выполнено подключение, см. в инструкции по эксплуатации этого устройства.

1. Выберите [Режим точки доступа камеры] на экране [Выбор сети].

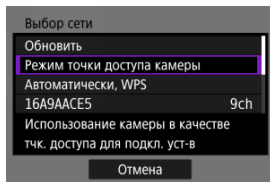

Подключение в режиме подключения вручную

Настройки сети для режима камеры как точки доступа задаются вручную. На каждом открываемом экране задайте параметры [Имя сети (SSID)], [Выбор канала] и [Настройки шифрования].

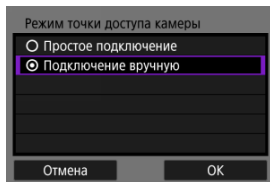

1. Выберите [Подключение вручную].

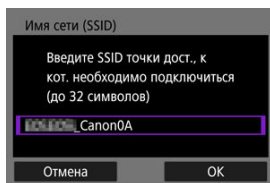

- Выберите [OK].

2. Введите имя сети (SSID).



- Нажмите кнопку <  > для доступа к виртуальной клавиатуре (), затем введите имя сети (SSID). Завершив ввод, нажмите кнопку < MENU >.
- Выберите [OK].

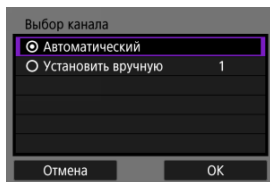

3. Выберите вариант для выбора канала.

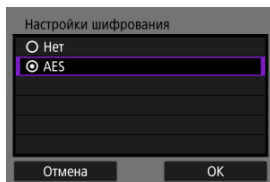

- Чтобы задать настройки вручную, выберите **[Выбор вручную]**, затем поворачивайте диск <  >.
- Выберите **[ОК]**.

4. Выберите вариант для настройки шифрования.



- Для шифрования выберите пункт **[AES]**.
- Выберите **[ОК]**.
- Если выбран вариант **[AES]**, отображается экран **[Пароль]**.
Нажмите кнопку <  > для доступа к виртуальной клавиатуре (), затем введите ключ шифрования. Завершив ввод, нажмите кнопку < **MENU** >.

5. Выберите [Автоматический выбор].

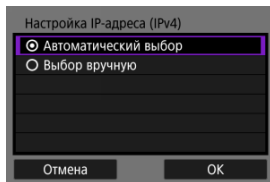

- Выберите [ОК].
- Если для пункта [Автоматический выбор] отображается ошибка, задайте IP-адрес вручную (🔗).

6. Подключитесь к камере с другого устройства.

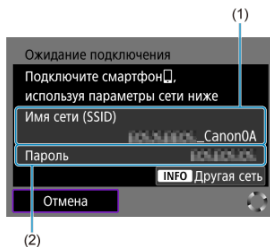

- (1) Имя сети (SSID)
- (2) Ключ шифрования (пароль)

7. Задайте настройки соединения для функции связи.

- Установите на камере значение [Безопасность] для параметра [WPA2], если не удастся установить подключение по Wi-Fi. (🔗)

Настройка IP-адреса

Выберите способ задания IP-адреса, затем задайте IP-адрес в камере. Если используется протокол IPv6, камера подключается только по протоколу IPv6. Подключения IPv4 отключены.

Автоматическое задание IP-адреса

Настройки IP-адреса могут задаваться автоматически.

1. Выберите [Автоматический выбор].

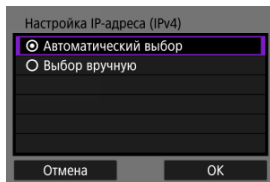

- Выберите [ОК].
- Если для пункта [Автоматический выбор] отображается ошибка, задайте IP-адрес вручную (🔗).

2. Выберите вариант для IPv6.

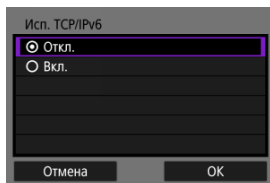

- Выберите вариант, затем выберите [ОК] для перехода на следующий экран.
- Выберите [Вкл.] для использования IPv6.

3. Завершите настройки подключения в зависимости от устройства, к которому выполняется подключение.

Задание IP-адреса вручную

Задайте параметры IP-адреса вручную. Обратите внимание, что отображаемые параметры различаются в зависимости от функции связи.

1. Выберите [Выбор вручную].

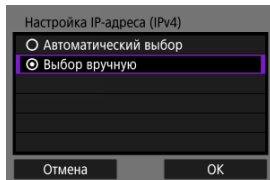

- Выберите [ОК].

2. Выберите настраиваемый параметр.

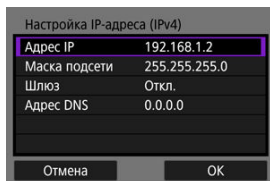

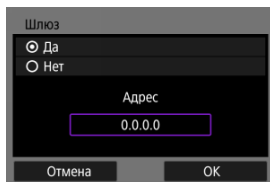

- Выберите параметр, чтобы открыть экран для цифрового ввода.

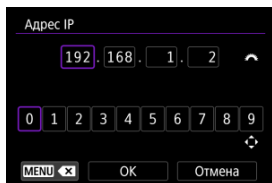

- Для использования шлюза выберите [Вкл.], затем выберите [Адрес].

3. Введите номер.



- Поворачивайте диск <  > для перехода на другое поле ввода вверху экрана, и нажимайте кнопки < ◀ ▶ > для выбора вводимого числа. Нажмите кнопку <  > для ввода выбранного значения.
- Для удаления только что введенного значения нажмите кнопку < MENU >.
- Выберите [OK], чтобы подтвердить ввод и вернуться к экрану из шага 2.

4. Выберите [OK].

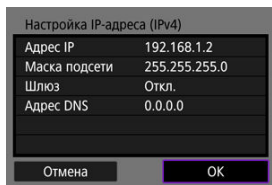

- После завершения настройки необходимых элементов выберите [OK]. Отображается следующий экран.
- Если вы не уверены во вводимых параметрах, см. раздел [Проверка параметров сети](#) или обратитесь к администратору сети либо другому специалисту, отвечающему за сеть.

5. Выберите вариант для IPv6.

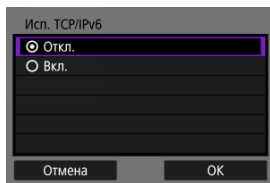

- Выберите вариант, затем выберите **[ОК]** для перехода на следующий экран.
- Выберите **[Вкл.]** для использования IPv6.

6. Завершите настройки подключения в зависимости от устройства, к которому выполняется подключение.

Повторное подключение по Wi-Fi/Bluetooth

Настройки подключения для устройств, к которым вы подключились по Wi-Fi или Bluetooth, сохраняются в камере. Эти настройки можно использовать для повторного подключения к тому же устройству.

1. Выберите тип подключения для устройства, к которому требуется подключиться.

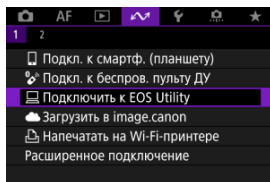

- После появления экрана [Wi-Fi вкл.] выберите [Отсоедин.], затем повторите шаг 1.

2. Выберите устройство для подключения.

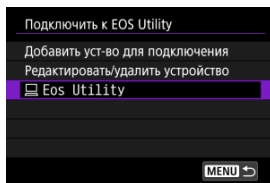

- Выберите вариант подключения из списка прошлых подключений.

Примечание

- Для всех использованных функций связи сохраняются настройки максимум для 10 последних подключений.

3. Выполните операции на подключенном устройстве.

Изменение/удаление настроек подключения

[☑ Изменение имен подключений](#)

[☑ Удаление информации о подключении](#)

Перед изменением или удалением настроек подключения завершите подключение Wi-Fi.

Изменение имен подключений

Можно изменять имена настроек подключения.

1. Выберите тип подключения для устройства, к которому требуется подключиться.

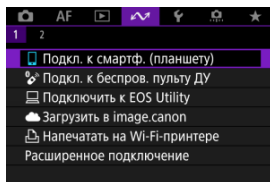

- После появления экрана [Wi-Fi вкл.] выберите [Отсоедин.], затем повторите шаг 1.

2. Выберите [Редактировать/удалить устройство].

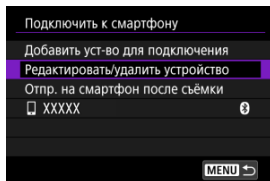

3. Выберите настройки подключения, для которых требуется изменить имя.

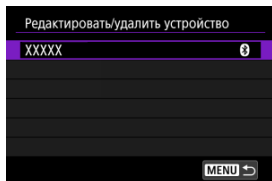

4. Выберите [Изменить имя устройства].

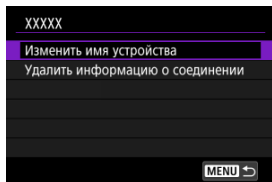

5. Измените имя устройства.

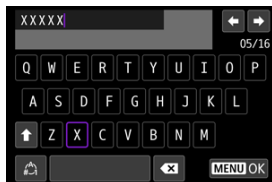

- Для ввода имени используйте виртуальную клавиатуру (☞).

6. Нажмите кнопку < MENU >, затем выберите [OK].

1. Откройте экран настроек подключения.
 - Выполните шаги 1–3 в разделе [Изменение имен подключений](#).
 - Для пункта [ Подкл. к беспровод. пульту ДУ] см. раздел [Отмена регистрации](#).
2. Выберите [Удалить информацию о соединении].

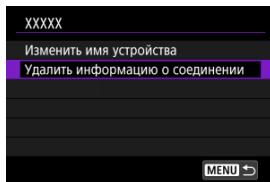

3. Выберите [ОК].

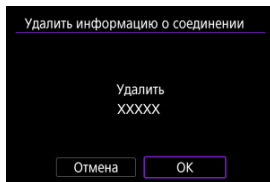

Режим «В самолете»

Функции Wi-Fi и Bluetooth можно временно отключить.

1. Выберите пункт [: Режим "в самолете"].

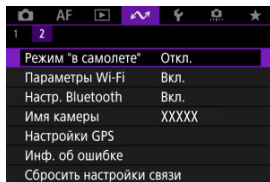

2. Задайте значение [Вкл.].

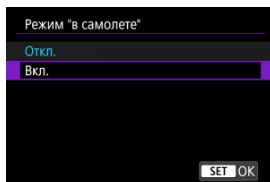

- На экране отображается значок [].

Примечание

- Значок [] может не отображаться при фотосъемке, видеосъемке или просмотре в зависимости от настроек отображения. Если он не отображается, несколько раз нажмите кнопку < INFO >, чтобы перейти на экран подробной информации.

Параметры Wi-Fi

[Проверка MAC-адреса](#)

1. Выберите пункт [📶: Параметры Wi-Fi].

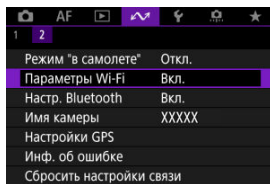

2. Выберите значение.

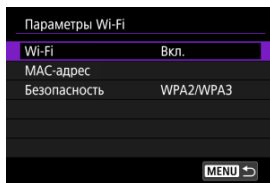

● Wi-Fi

Если использование электронных и беспроводных устройств запрещено (например, на борту самолета или в лечебных учреждениях), выберите для этого параметра значение [Откл.].

● MAC-адрес

Можно проверить MAC-адрес камеры.

● Безопасность

Выберите значение «Безопасность» при подключении в режиме точки доступа камеры.

Проверка MAC-адреса

Можно проверить MAC-адрес камеры.

1. Выберите пункт [↖]: Параметры Wi-Fi].

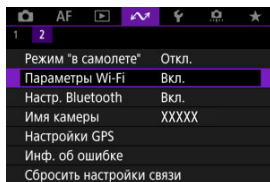

2. Выберите [MAC-адрес].

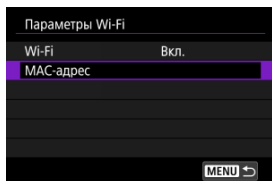

3. Проверьте MAC-адрес.

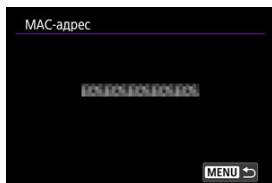

Настройки Bluetooth

1. Выберите [: Настр. Bluetooth].

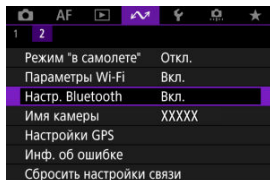

2. Выберите значение.

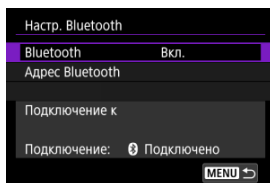

- **Bluetooth**
Если функция Bluetooth не будет использоваться, выберите значение [**Откл.**].
- **Адрес Bluetooth**
Можно проверить адрес Bluetooth камеры.
- **Подключение к**
Можно проверить имя и состояние связи с зарегистрированным устройством.

Название камеры

Если требуется, можно изменить имя камеры (отображаемое на смартфонах и других камерах).

1. Выберите пункт [📶: Имя камеры].

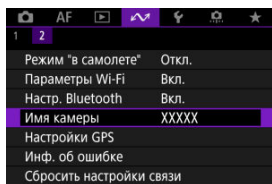

2. Измените имя камеры.

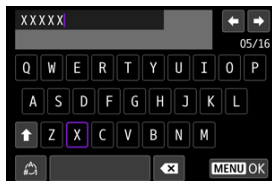

- Введите имя камеры с помощью виртуальной клавиатуры (📄).

3. Нажмите кнопку <MENU>, затем выберите [OK].

Настройки GPS

[GPS через мобильный](#)

[Отображение информации GPS](#)

GPS через мобильный

С помощью смартфона можно выполнять геопривязку изображений. Указанные ниже настройки выполняются после установки специального приложения Camera Connect () на смартфон.

1. На смартфоне включите службы определения местоположения.
2. Установите подключение Bluetooth.
 - Запустите приложение Camera Connect и выполните сопряжение камеры со смартфоном по Bluetooth.
3. Выберите [: Настройки GPS].

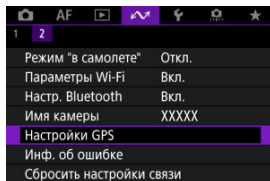

4. Выберите [GPS через моб.].

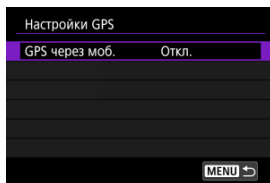

5. Выберите [Вкл.].

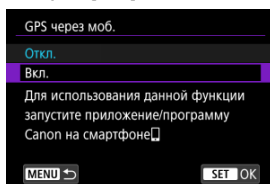

6. Произведите съемку.

- В изображения записывается информация о геолокации из смартфона.

Отображение информации GPS

Состояние получения информации о местоположении из смартфона можно проверить на значке GPS-подключения на экранах для съемки фотографий или видео (📍 и 📍), соответственно).

- Серый: службы определения местоположения выключены
- Мигает: невозможно получить информацию о местоположении
- Горит: информация о местоположении получена

Геопривязка изображений во время съемки

В изображения, снимаемые при наличии значка GPS, записывается информация о местоположении.

Геоданные

Сведения о местоположении, добавленные в изображения при съемке, можно проверить на экране информации о параметрах съемки (📍).



- (1) Широта
- (2) Долгота
- (3) Высота над уровнем моря
- (4) UTC (Универсальное глобальное время)

Предупреждения

- Смартфон позволяет получать информацию о местонахождении только тогда, когда он подключен к камере по Bluetooth.
- Информация о направлении не получается.
- В зависимости от условий перемещения или состояния смартфона полученная информация о местоположении может быть неточной.
- Для получения информации о местоположении из смартфона после включения камеры может потребоваться некоторое время.
- Получение информации о местоположении прекращается после выполнения любой из указанных ниже операций.
 - Сопряжение с беспроводным пультом ДУ по Bluetooth.
 - Выключение камеры
 - Выход из приложения Camera Connect
 - Отключение служб определения местоположения на смартфоне
- Получение информации о местоположении прекращается в любой из указанных ниже ситуаций.
 - Выключено питание камеры
 - Разорвано соединение по Bluetooth
 - Низкий уровень заряда аккумулятора смартфона

Примечание

- Универсальное глобальное время (UTC) в целом совпадает со средним временем по Гринвичу.
- Для видеофильмов добавляется начальная информация GPS.

Информация об ошибке

Можно вывести на экране информацию об ошибках, влияющих на функции беспроводной связи камеры.

1. Выберите пункт [📶: Инф. об ошибке].

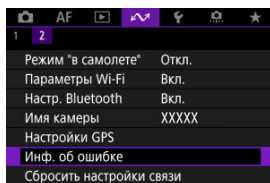

- Отображается информация о произошедшей ошибке.
- Дополнительные сведения об ошибках см. в разделе [Действия, выполняемые при отображении сообщений об ошибках](#).

Сброс настроек связи

Можно удалить все настройки беспроводной связи. Удаление настроек беспроводной связи исключает использование этих данных, когда вы на время отдаете камеру другим людям.

1. Выберите пункт [↖]: Сбросить настройки связи].

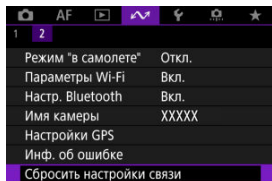

2. Выберите [OK].

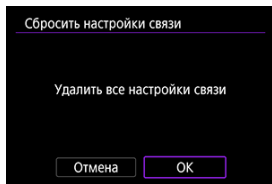

⚠ Предупреждения

- Если камера сопряжена со смартфоном, на экране настроек Bluetooth смартфона удалите информацию о подключении к камере, для которой были восстановлены параметры беспроводной связи по умолчанию.



📄 Примечание

- Можно удалить все настройки беспроводной связи, выбрав пункт [Настройки связи] для параметра [Другие настройки] в меню [↖: Сброс настр.кам.].

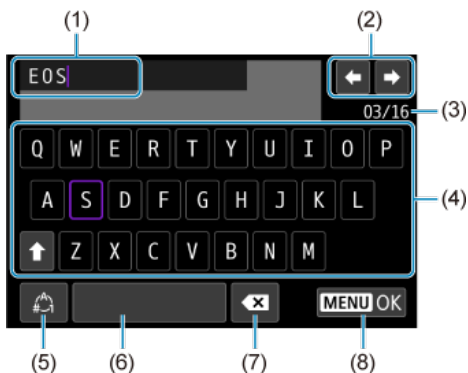
Использование виртуальной клавиатуры



- | | |
|-----|------------------------------------------------|
| (1) | Область ввода текста |
| (2) | Кнопки курсора для перемещения в области ввода |
| (3) | Текущее/доступное количество символов |
| (4) | Клавиатура |
| (5) | Переключение режимов ввода |
| (6) | Пробел |
| (7) | Удаление символов в области ввода |
| (8) | Выход из режима ввода |

- Для перемещения в пределах (1) используйте диск <  >.
- Используйте кнопки <  > для перемещения в областях (2) и (4)–(7).
- Нажимайте кнопку <  > для подтверждения ввода или при переключении режимов ввода.

Действия, выполняемые при отображении сообщений об ошибках

В случае ошибки выведите на экран сведения об ошибке, выполнив одну из приведенных ниже процедур. Затем устраните причину ошибки, следуя приведенным в этой главе примерам.

- Выберите пункт [: **Инф. об ошибке**].
- Выберите пункт **Инф. об ошибке** на экране **Wi-Fi вкл.**

Щелкните указанный ниже номер ошибки для перехода к соответствующему разделу.

11	12							
21	22	23						
61	64	65						
91								
121	125	127						
130	131	132	133	134	135	136	137	
141	142							



Примечание

- В случае ошибок справа от пункта [: **Инф. об ошибке**] отображаются символы **[Err**]**. Он исчезает при установке переключателя питания камеры в положение **< OFF >**.

11: Устройство для связи не найдено

- В случае [Подкл. к смартф. (планшету)] проверьте, запущено ли приложение Camera Connect?
 - Установите подключение с помощью приложения Camera Connect (🔗).
- В случае [Подключить к EOS Utility] проверьте, запущена ли программа EOS Utility?
 - Запустите программу EOS Utility и снова попробуйте подключиться (🔗).
- Заданы ли в камере и точке доступа одинаковые ключи шифрования для аутентификации?
 - Эта ошибка возникает, если при использовании способа аутентификации [Открытая система] ключи шифрования не совпадают. Проверьте буквы в верхнем и нижнем регистрах и убедитесь, что в камере задан правильный ключ шифрования для аутентификации (🔗).

12: Устройство для связи не найдено

- Включены ли целевое устройство и точка доступа?
 - Включите питание целевого устройства и точки доступа. Если подключение все равно не устанавливается, снова выполните процедуры подключения.

21: Сервер DHCP не назначил адрес IP

Выполните следующие проверки в камере

- В камере для IP-адреса задано значение [Автоматический выбор]. Настройка выбрана правильно?
 - Если сервер DHCP не используется, задайте настройку, предварительно установив в камере вариант [Выбор вручную] для IP-адреса (🔗).

Выполните следующие проверки на DHCP-сервере

- Включен ли DHCP-сервер?
 - Включите DHCP-сервер.
- Достаточно ли адресов для присвоения DHCP-сервером?
 - Увеличьте количество адресов, присваиваемых DHCP-сервером.
 - Удалите из сети устройства, которым были присвоены адреса с DHCP-сервера, чтобы сократить количество используемых адресов.

● **Правильно ли работает DHCP-сервер?**

- Проверьте настройки DHCP-сервера и убедитесь в том, что DHCP-сервер работает правильно.
- Если возможно, попросите своего сетевого администратора проверить доступность DHCP-сервера.

Выполните следующие проверки в камере

- Соответствует ли настройка IP-адреса DNS-сервера в камере фактическому адресу сервера?
 - Измените IP-адрес в камере до соответствия фактическому адресу DNS-сервера (☑, ☑).

Выполните следующие проверки на DNS-сервере

- Включен ли DNS-сервер?
 - Включите DNS-сервер.
- Заданы ли в DNS-сервере правильные настройки IP-адресов и соответствующих имен?
 - На DNS-сервере убедитесь, что IP-адреса и соответствующие имена указаны правильно.
- Правильно ли работает DNS-сервер?
 - Проверьте настройки DNS-сервера и убедитесь в том, что DNS-сервер работает правильно.
 - Если возможно, попросите своего сетевого администратора проверить доступность DNS-сервера.

Выполните следующие проверки сети в целом

- Есть ли в сети маршрутизатор или подобное устройство, которое выполняет функции шлюза?
 - Если возможно, спросите у сетевого администратора адрес сетевого шлюза и установите его в камере (☑, ☑).
 - Убедитесь, что настройки адреса шлюза правильно указаны во всех сетевых устройствах, включая камеру.

23: Устройство с таким же IP адресом уже суц. в этой сети

- **Есть ли в сети камеры другое устройство с тем же IP-адресом?**
 - Измените IP-адрес камеры во избежание совпадения с адресом другого устройства в сети. Можно также изменить IP-адрес другого устройства.
 - Если при использовании DHCP-сервера для IP-адреса камеры установлено значение **[Выбор вручную]**, измените его на значение **[Автоматический выбор]** (🔗).



Примечание

Действия при отображении сообщений об ошибках 21–23

- При устранении ошибок с номерами 21–23 также проверьте следующие позиции.
Заданы ли в камере и точке доступа одинаковые пароли для аутентификации?
 - Эта ошибка возникает, если при использовании способа аутентификации **[Открытая система]** пароли не совпадают. Проверьте буквы в верхнем и нижнем регистрах и убедитесь, что в камере задан правильный пароль для аутентификации (🔗).

61: Беспроводная ЛВС с выбранным именем (SSID) не найдена

- **Нет ли каких-либо препятствий, блокирующих прямую видимость между камерой и антенной точки доступа?**
 - Установите антенну точки доступа так, чтобы она находилась в зоне прямой видимости камеры.

Выполните следующие проверки в камере

- **Совпадают ли идентификаторы SSID (имя сети), заданные в камере и точке доступа?**
 - Проверьте SSID (имя сети) в точке доступа и установите такое же SSID (имя сети) в камере (🔗).

Выполните следующие проверки точки доступа

- **Включена ли точка доступа?**
 - Включите питание точки доступа.
- **Зарегистрирован ли MAC-адрес используемой камеры в точке доступа, если используется фильтрация по MAC-адресу?**
 - Зарегистрируйте MAC-адрес используемой камеры в точке доступа. MAC-адрес можно посмотреть на экране **[MAC-адрес]** (🔗).

64: Соединение с терминалом беспроводной ЛВС невозможно

- **Используются ли в камере и точке доступа одинаковые способы шифрования?**
 - Камера поддерживает следующие методы шифрования: WEP, TKIP и AES (🔒).
- **Зарегистрирован ли MAC-адрес используемой камеры в точке доступа, если используется фильтрация по MAC-адресу?**
 - Зарегистрируйте MAC-адрес используемой камеры в точке доступа. MAC-адрес можно посмотреть на экране [MAC-адрес] (🔒).

65: Связь с беспроводной ЛВС потеряна

- **Нет ли каких-либо препятствий, блокирующих прямую видимость между камерой и антенной точки доступа?**
 - Установите антенну точки доступа так, чтобы она находилась в зоне прямой видимости камеры.
- **По какой-то причине связь с беспроводной ЛВС была потеряна и не может быть восстановлена.**
 - Возможные причины: чрезмерная загрузка точки доступа другим устройством, использование поблизости микроволновой печи или аналогичного устройства (создающего помехи в сети IEEE 802.11b/g/n (на частоте 2,4 ГГц)), воздействие дождя или повышенной влажности.

91: Прочая ошибка

- **Произошла ошибка, отличная от ошибок с кодами 11–65.**
 - Выключите и включите камеру.

121: Недостаточно места на сервере

- **На целевом веб-сервере недостаточно свободного места.**
 - Удалите с веб-сервера ненужные изображения, проверьте на нем количество свободного места и повторите отправку данных.

125: Проверьте параметры сети

- **Установлено ли сетевое подключение?**
 - Проверьте состояние подключения сети.

127: Произошла ошибка

- **Когда камера была подключена к веб-службе, произошла ошибка, отличная от ошибок с кодами 121–126.**
 - Попробуйте заново установить подключение по Wi-Fi к `image.canon`.

**130: В данный момент сервер занят
Подождите немного и повторите попытку**

- **В настоящее время сайт image.canon занят.**
 - Повторите попытку получить доступ к сайту image.canon по Wi-Fi позже.

131: Повторите попытку

- **При подключении к сайту image.canon по Wi-Fi произошла ошибка.**
 - Попробуйте заново установить подключение по Wi-Fi к image.canon.

**132: Обнаружена ошибка на сервере
Повторите попытку позже**

- **В настоящее время сайт image.canon недоступен из-за технического обслуживания.**
 - Повторите попытку получить доступ к сайту image.canon по Wi-Fi позже.

133: Не удает. войти в веб-услугу

- **Произошла ошибка при входе на сайт image.canon.**
 - Проверьте настройки image.canon.
 - Повторите попытку получить доступ к сайту image.canon по Wi-Fi позже.

134: Устан. правильн. даты и времени

- **Неправильная настройка даты, времени и часового пояса.**
 - Проверьте настройки [📌: Дата/Время/Зона].

135: Настройки веб-сервисов были изменены

- **Настройки для сайта image.canon были изменены.**
 - Проверьте настройки image.canon.

**136: QR-код, отображаемый на камере, отсканирован
специальным приложением неправильно. Повторите настройку
веб-подключения камеры.**

- **Смартфон неправильно отсканировал QR-код.**
 - Измените настройки веб-ссылки камеры и снова отсканируйте QR-код на камере.

137: Срок действия QR-кода, отображаемого на камере, истек. Повторите настройку веб-подключения камеры.

- **Срок действия отображаемого QR-кода истек.**
 - Измените настройки веб-ссылки камеры и снова отсканируйте QR-код на камере.

141: Принтер занят. Повторите попытку подключения.

- **Выполняет ли принтер печать?**
 - После завершения процесса печати заново установите Wi-Fi-подключение к принтеру.
- **Подключена ли к принтеру по Wi-Fi другая камера?**
 - Завершите Wi-Fi-подключение с другой камерой, затем заново установите Wi-Fi-подключение к принтеру.

142: Не удалось получить информацию о принтере. Подключитесь повторно, чтобы повторить попытку.

- **Включен ли принтер?**
 - Включите принтер, затем заново установите Wi-Fi-подключение к нему.

Меры предосторожности в отношении функции беспроводной связи

- [Расстояние между камерой и смартфоном](#)
- [Место установки антенны точки доступа](#)
- [Соседние электронные устройства](#)
- [Меры предосторожности при использовании нескольких камер](#)

Если при использовании функций беспроводной связи снижается скорость передачи данных, теряется соединение или возникают другие проблемы, попробуйте выполнить следующие действия по устранению причин неисправностей.

Расстояние между камерой и смартфоном

Если камера находится слишком далеко от смартфона, подключение по Wi-Fi может не устанавливаться, даже если подключение по Bluetooth возможно. В этом случае уменьшите расстояние между камерой и смартфоном, затем установите подключение по Wi-Fi.

Место установки антенны точки доступа

- При использовании в помещениях устанавливайте устройство в одном помещении с камерой.
- Расположите устройство так, чтобы люди и предметы не находились между устройством и камерой.

Соседние электронные устройства

Если скорость передачи данных по Wi-Fi снижается из-за воздействия указанных ниже электронных устройств, выключите их или отодвиньтесь дальше от этих устройств для установления связи.

- Камера использует связь по Wi-Fi типа IEEE 802.11b/g/n с частотой радиоволн 2,4 ГГц. Поэтому скорость передачи данных по Wi-Fi снижается при использовании камеры вблизи от работающих устройств Bluetooth, микроволновых печей, радиотелефонов, микрофонов, смартфонов, других камер или аналогичных устройств, использующих эту же частоту.

Меры предосторожности при использовании нескольких камер

- При подключении нескольких камер к одной точке доступа по Wi-Fi убедитесь, что камеры используют разные IP-адреса.
- Если к одной точке доступа подключено по Wi-Fi несколько камер, скорость передачи данных снижается.
- При наличии в сети нескольких точек доступа IEEE 802.11b/g/n (с частотой 2,4 ГГц) оставьте между каналами Wi-Fi промежуток в пять каналов, чтобы сократить интерференцию радиоволн. Например, используйте каналы 1, 6 и 11, каналы 2 и 7 или каналы 3 и 8.

Безопасность

При подключении камеры к сети обязательно используйте безопасную сетевую среду. Рекомендуется использовать камеру с настройками по умолчанию.

При подключении камеры к сети существует опасность кибер-атак или несанкционированного доступа посторонних лиц. Если доступ из внешней сети не требуется, следует физически и/или виртуально заблокировать доступ, чтобы доступ к сети был только у указанных устройств. Кроме того, сигналы Wi-Fi (беспроводной ЛВС) могут быть перехвачены злоумышленниками, что создает риск раскрытия передаваемой информации.

Если доступ к внешней сети необходим, важно реализовать безопасный способ связи, такой как VPN (виртуальная частная сеть), позволяющий заблокировать внешний доступ. Используйте Wi-Fi в безопасной среде. Рекомендуется применять шифрование AES.

В частности, следующие функции не поддерживают шифрование протокола для связи с камерой, поэтому используйте их в безопасной сетевой среде.

- Content Transfer Professional
- Camera Connect
- EOS Utility



Предупреждение

- Компания Canon не несет ответственности ни за какие прямые или опосредованные убытки, связанные с проблемами сетевой безопасности.
- Прямое подключение камеры к линиям связи (включая общедоступную беспроводную ЛВС) телекоммуникационных компаний (операторов мобильной связи, операторов наземной связи, поставщиков услуг Интернета и т. п.) невозможно. При подключении камеры к Интернету обязательно подключайтесь через маршрутизатор или аналогичное устройство.

Проверка параметров сети

Windows

Откройте окно **[Командная строка]** Windows, введите команду `ipconfig/all` и нажмите клавишу <Ввод>.

Помимо IP-адреса, назначенного компьютеру, также отображаются сведения о маске подсети, шлюзе и сервере DNS.

macOS

В операционной системе macOS откройте приложение **[Терминал]**, введите `ifconfig -a` и нажмите клавишу <Return>. IP-адрес, присвоенный компьютеру, обозначается в пункте **[enX]** (X: число) рядом с надписью **[inet]** в формате «`***.***.***.***`».

Информацию о приложении **[Терминал]** см. в руководстве по ОС macOS.

Чтобы предотвратить использование одного IP-адреса компьютером и другими устройствами в сети, измените крайнюю правую цифру IP-адреса, назначаемого камере, как описано в разделе [Настройка IP-адреса вручную](#).

Пример: 192.168.1.10

Состояние беспроводной связи

Состояние беспроводной связи можно проверить на экране.

Экран быстрой настройки

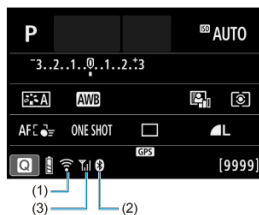



Информационный экран при воспроизведении



- (1) Функция Wi-Fi
- (2) Сила беспроводного сигнала
- (3) Функция Bluetooth

Состояние связи		Экран	
		Функция Wi-Fi	Сила беспроводного сигнала
Не подключено	Wi-Fi: Отключить		Откл.
	Wi-Fi: Включить		
Подключение		(Мигает)	
Подключено			
Отправка данных			
Ошибка подключения		(Мигает)	

Индикатор функции Bluetooth

Функция Bluetooth	Состояние подключения	Экран
Кроме [Откл.]	Bluetooth подключен	
	Bluetooth не подключен	
[Откл.]	Bluetooth не подключен	Не отображается

Настройка

В этой главе описываются параметры меню на вкладке настройки [F].

☆ справа от заголовков страниц обозначает функции, доступные только в режимах творческой зоны (<P>, <Tv>, <Av> или <M>).

- [Меню вкладки: Настройка](#)
- [Настройки папки](#)
- [Нумерация файлов](#)
- [Форматирование карты](#)
- [Автоповорот](#)
- [Добавление сведений об ориентации видеозаписи](#)
- [Дата/Время/Зона](#)
- [Язык](#)
- [ТВ-стандарт](#)
- [Указания по режимам съемки](#)
- [Руководство по функциям](#)
- [Звуковое подтверждение](#)
- [Громкость](#)
- [Экономия энергии](#)
- [Отображение на экране и в видоискателе](#)
- [Яркость экрана](#)
- [Яркость видоискателя](#)
- [Точная настройка цветового тона видоискателя](#)
- [Увеличение интерфейса пользователя](#)
- [Разрешение HDMI](#)
- [Управление с помощью сенсорного экрана](#)
- [Выбор приложения для подключений USB](#)
- [Управление паролями](#)
- [Сброс настроек камеры](#) ☆
- [Пользовательский режим съемки \(режим C\)](#)
- [Информация об аккумуляторе](#)
- [Информация об авторских правах](#) ☆
- [Прочая информация](#)

Меню вкладки: Настройка

● Настройка 1

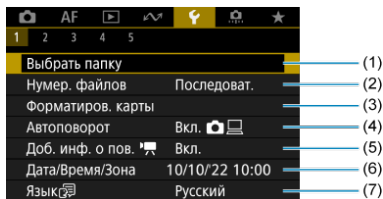

- (1) [Выбрать папку](#)
 - [Создание папки](#)
- (2) [Нумер. файлов](#)
- (3) [Форматиров. карты](#)
- (4) [Автоповорот](#)
- (5) [Доб. инф. о пов.](#) 📺
- (6) [Дата/Время/Зона](#)
- (7) [Язык](#) 🗣️

● Настройка 2

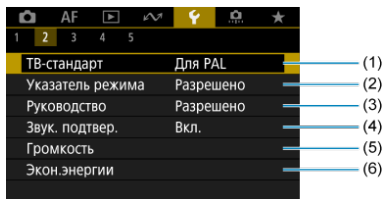

- (1) [ТВ-стандарт](#)
- (2) [Указатель режима](#)
- (3) [Руководство](#)
- (4) [Звук. подтвер.](#)
- (5) [Громкость](#)
- (6) [Экон.энергии](#)

● Настройка 3

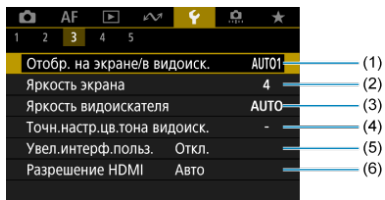

- (1) [Отобр. на экране/в видоиск.](#)
- (2) [Яркость экрана](#)
- (3) [Яркость видоискателя](#)
- (4) [Точн.настр.цв.тона видоиск.](#)
- (5) [Увел.интерф.польз.](#)
- (6) [Разрешение HDMI](#)

● Настройка 4

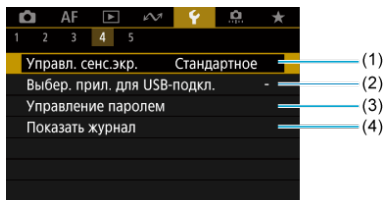

- (1) [Управл. сенс.экр.](#)
- (2) [Выбер. прил. для USB-подкл.](#)
- (3) [Управление паролем](#)
- (4) [Показать журнал](#)

● Настройка 5

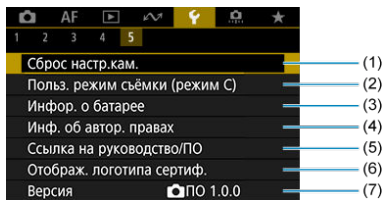

- (1) [Сброс настр.кам.](#) ☆
- (2) [Польз. режим съёмки \(режим С\)](#)
Отображается только в режиме <  >.
- (3) [Инфор. о батарее](#)
- (4) [Инф. об автор. правах](#) ☆
- (5) [Ссылка на руководство/ПО](#)
- (6) [Отображ. логотипа сертиф.](#) ☆
- (7) [Версия](#)

Выбор папки

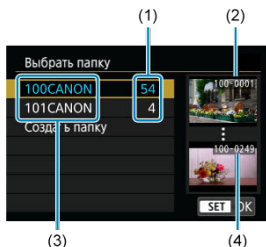

- (1) Число изображений в папке
- (2) Наименьший номер файла
- (3) Имя папки
- (4) Наибольший номер файла

- Выберите папку на экране выбора папки.
- Снятые изображения сохраняются в выбранной папке.

Примечание

Папки

- Папка может содержать до 9999 изображений (номера файлов 0001–9999). Когда папка заполнена, автоматически создается новая папка с порядковым номером, увеличенным на единицу. Кроме того, новая папка создается автоматически при выполнении ручного сброса () . Можно создавать папки с номерами от 100 до 999.

Создание папок с помощью компьютера

- Когда на экране открыта карта, создайте новую папку с именем «**DCIM**». Откройте папку DCIM и создайте необходимое количество папок для сохранения и упорядочения изображений. Имена папок необходимо задавать в формате «**100ABC_D**», где первые три цифры должны быть номером папки в диапазоне 100–999. Последние пять символов могут быть комбинацией прописных или строчных букв от А до Z, цифр и знака подчеркивания «_». Знак пробела использовать нельзя. Кроме того, имена папок не могут содержать одинаковый трехзначный номер (например, «100ABC_D» и «100W_XYZ»), даже если остальные пять символов имен различаются.

Нумерация файлов

[Последоват.](#)

[Автосброс](#)

[Ручной сброс](#)

Сохраненным в папке снятым изображениям назначаются номера файлов от 0001 до 9999. Можно изменить способ нумерации файлов изображения.

(Пример)
IMG_0001.JPG
|
(1)
(1) Номер файла

1. Выберите пункт [**👉**: Нумер. файлов] ([🔗](#)).

2. Задайте вариант.

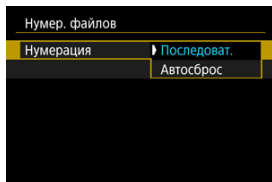

- Выберите [**Нумерация**].
- Выберите [**Последоват.**] или [**Автосброс**].

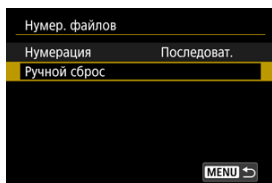

- Если требуется сбросить нумерацию файлов, выберите [**Ручной сброс**] (🔗).

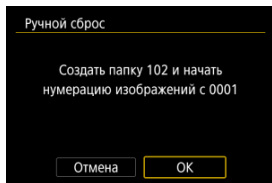

- Выберите [**ОК**], чтобы создать новую папку, и нумерация файлов будет начинаться с 0001.

⚠ Предупреждения

- Если номер файла в папке 999 достигает 9999, съемка невозможна, даже если на карте есть свободное место. После появления сообщения о необходимости замены карты переключитесь на новую карту.

Для последовательной нумерации файлов независимо от переключения карт или создания папок

Даже после замены карты памяти или создания новой папки сохраняется последовательная нумерация файлов до 9999. Это удобно, если требуется хранить изображения с номерами в диапазоне от 0001 до 9999 с нескольких карт памяти в одной папке на компьютере.

Если карта, установленная взамен предыдущей, или существующая папка уже содержит ранее записанные изображения, нумерация файлов новых изображений может продолжиться, начиная с последнего номера файла изображения, записанного ранее на карту памяти или в папку. Если требуется использовать последовательную нумерацию файлов, рекомендуется каждый раз устанавливать вновь отформатированную карту памяти.

Нумерация файлов после замены карты памяти

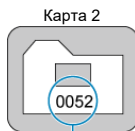
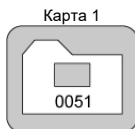

(1)

(1) Следующий порядковый номер файла

Нумерация файлов после создания папки

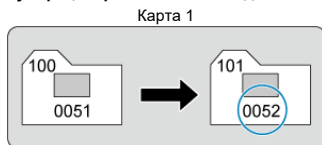

Для начала нумерации файлов с 0001 после переключения карт или создания папок

При замене карты или при создании папки нумерация файлов начинается заново с 0001 для вновь сохраняемых изображений. Это удобно, если изображения требуется систематизировать по картам памяти или папкам.

Если карта, установленная взамен предыдущей, или существующая папка уже содержит ранее записанные изображения, нумерация файлов новых изображений может продолжиться, начиная с последнего номера файла изображения, записанного ранее на карту памяти или в папку. Если требуется сохранять изображения с нумерацией файлов, начинающейся с 0001, используйте каждый раз заново отформатированную карту памяти.

Нумерация файлов после замены карты памяти

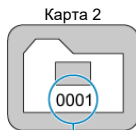
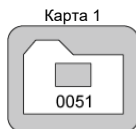

(1)

(1) Нумерация файлов сбрасывается

Нумерация файлов после создания папки

Карта 1

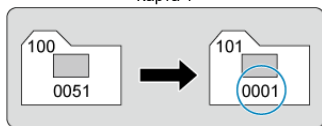

Для сброса нумерации файлов на 0001 или начала нумерации файлов в новой папке с 0001

При выполнении сброса нумерации файлов вручную автоматически создается новая папка, и нумерация файлов изображений, сохраняемых в этой папке, начинается с 0001.

Это удобно, если требуется, например, использовать отдельные папки для изображений, снятых вчера и снятых сегодня.

Форматирование карты

Новую карту памяти или карту памяти, ранее отформатированную (инициализированную) в другой камере или в компьютере, необходимо отформатировать в этой камере.

⚠ Предупреждения

- При форматировании карты памяти с нее удаляются все данные. Удаляются даже защищенные изображения, поэтому убедитесь, что на карте нет важной информации. При необходимости перед форматированием карты перенесите изображения и данные на персональный компьютер или в другое место.

1. Выберите [**F**: Форматиров. карты] ([@](#)).
2. Отформатируйте карту.

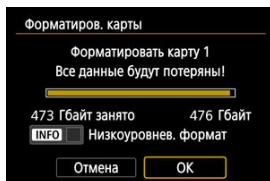

- Выберите [**OK**].

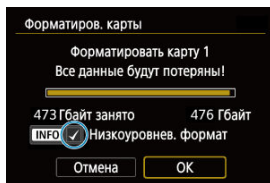

- Для выполнения низкоуровневого форматирования нажмите кнопку < **INFO** >, чтобы установить флажок [✓] у пункта [**Низкоуровнев. формат**], затем выберите [**OK**].

Ситуации, в которых требуется форматирование карты

- Используется новая карта.
- Карта была отформатирована в другой камере или в компьютере.
- Карта заполнена изображениями или данными.
- Отображается сообщение об ошибке, связанное с картой ().

Низкоуровневое форматирование

- Низкоуровневое форматирование следует выполнять в том случае, если скорость записи или чтения карты оказывается низкой или если требуется удалить с карты все данные полностью.
- Поскольку низкоуровневое форматирование удаляет все секторы записи на карте памяти, такое форматирование может занять больше времени по сравнению с обычным.
- Во время низкоуровневого форматирования его можно отменить, выбрав **[Отмена]**. Даже в этом случае обычное форматирование будет уже завершено и карту можно будет использовать обычным образом.

Форматы файлов на картах

- SD-карты форматируются в формате FAT12 или FAT16, SDHC-карты — в формате FAT32 и SDXC-карты — в формате exFAT.
- Отдельные видеозаписи записываются на карты, отформатированные в формате exFAT, в виде одного файла (без разделения на несколько файлов), даже если размер файла превышает 4 Гб, поэтому объем получающегося в результате файла видеозаписи будет превышать 4 Гб.

Предупреждения

- Карты SDXC, отформатированные в этой камере, может быть невозможно использовать в других камерах. Также обратите внимание, что карты, отформатированные в системе exFAT, могут не распознаваться некоторыми ОС компьютеров или устройствами чтения карт памяти.
- Форматирование карты или стирание данных с нее не приводит к полному удалению данных. Помните об этом, продавая или выбрасывая карту. При утилизации карт в случае необходимости примите меры к защите личной информации, например физически уничтожьте карты.

Примечание

- Емкость карты памяти, отображаемая на экране форматирования карты, может быть меньше емкости, указанной на карте.
- В данном устройстве используется технология exFAT, лицензированная корпорацией Microsoft.

Автоповорот

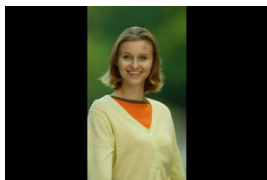

Можно изменить настройку автоповорота, отвечающую за изменение ориентации отображения изображений, снятых в вертикальной ориентации.

1. Выберите пункт [: Автоповорот] ()

2. Выберите значение.

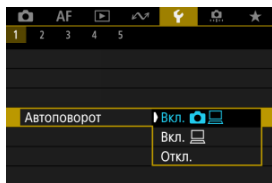

- **Вкл. 📷 🖥️**
Автоматический поворот изображений во время просмотра как в камере, так и в компьютерах.
- **Вкл. 🖥️**
Автоматический поворот изображений во время просмотра в компьютерах.
- **Откл.**
Автоматический поворот изображений не производится.



Предупреждения

- Изображения, при съемке которых для автоповорота было задано значение [Откл.], не поворачиваются при просмотре, даже если затем задать для автоповорота значение [Вкл.].



Примечание

- Если при съемке изображения камера была направлена вверх или вниз, автоматический поворот для просмотра может выполняться неправильно.
- Если изображения не поворачиваются автоматически на компьютере, попробуйте использовать ПО EOS.

Добавление сведений об ориентации видеозаписи

Для видеозаписей, снимаемых при вертикальной ориентации камеры, может автоматически добавляться информация об ориентации, указывающая верхнюю сторону, чтобы их можно было просматривать на смартфонах или других устройствах в той же ориентации.

1. Выберите [**⏏**: Доб. инф. о пов. **⏏**] (**⏏**).
2. Выберите значение.

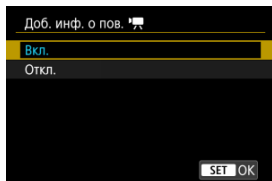

- **Вкл.**
Воспроизведение видеозаписей на смартфонах и устройствах в той же ориентации, в которой они были сняты.
- **Откл.**
Воспроизведение видеозаписей на смартфонах и других устройствах в горизонтальной ориентации, независимо от ориентации при съемке.

! Предупреждения

- На камере и в видеосигнале, выводимом на разъем HDMI, видеозаписи воспроизводятся горизонтально, независимо от этой настройки.

Дата/Время/Зона

При первом включении питания или после сброса значений даты, времени и часового пояса сначала выполните приведенные шаги для установки часового пояса. Если сначала установить часовой пояс, впоследствии можно будет просто настраивать этот параметр, а дата и время будут обновляться соответственно. Так как в снимаемые изображения добавляются данные о дате и времени съемки, обязательно установите дату и время.

1. Выберите пункт [📍: Дата/Время/Зона] (🔗).
2. Установите часовой пояс.

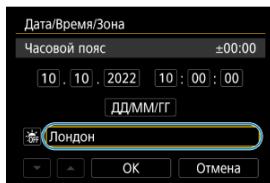

- Кнопками < 📍 > выберите [Часовой пояс], затем нажмите кнопку < 📍 >.

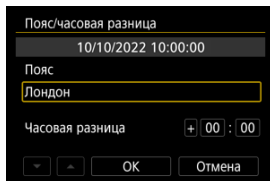

- Нажмите кнопку < 📍 >.

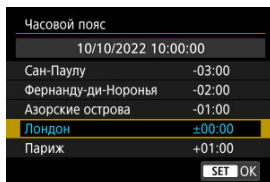

- Кнопками < ▲ >< ▼ > выберите часовой пояс, затем нажмите кнопку < (SET) >.
- Если в списке нет вашего часового пояса, нажмите кнопку < MENU >, затем задайте разницу с UTC в пункте [Часовая разница].

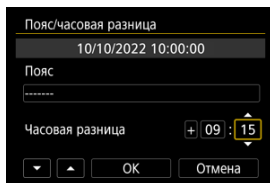

- Кнопками < ◀ >< ▶ > выберите параметр [Часовая разница] (+/-/ часы/минуты), затем нажмите кнопку < (SET) >.
- Задайте значение с помощью кнопок < ▲ >< ▼ >, затем нажмите кнопку < (SET) >.
- После ввода часового пояса или часовой разницы выберите [OK].

3. Установите дату и время.

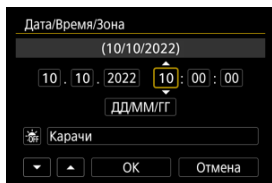

- Кнопками < ◀ ▶ > выберите пункт, затем нажмите кнопку < ⌂ >.
- Задайте значение с помощью кнопок < ▲ > < ▼ >, затем нажмите кнопку < ⌂ >.

4. Настройте переход на летнее время.

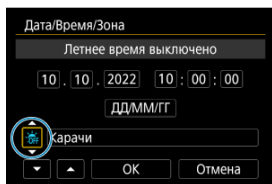

- Задайте требуемое значение.
- Выберите [☀] или [☁], затем нажмите кнопку < ⌂ >.
- Если для функции перехода на летнее время установлено значение [☁], то время, установленное в шаге 3, будет переведено на 1 час вперед. При установке значения [☀] переход на летнее время будет отменен, и время будет передвинуто на 1 час назад.

5. Выйдите из режима настройки.

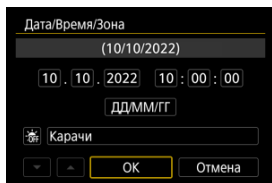

- Выберите [OK].

Предупреждения

- Настройки даты, времени и часового пояса могут быть сброшены, если камера хранится без аккумулятора, аккумулятор разрядился или камера подвергалась воздействию отрицательных температур в течение длительного времени. В этом случае заново установите их.
- После изменения значения параметра [Пояс/часовая разница] убедитесь, что установлены правильные значения даты и времени.

Примечание

- Время автоотключения может быть увеличено на время отображения экрана [👉: Дата/Время/Зона].

1. Выберите [🔊: Язык] (🗣️) (🔗).
2. Задайте нужный язык.



ТВ-стандарт

Задайте ТВ-стандарт, используемый для просмотра. Эта настройка определяет значения частоты кадров, доступные при видеосъемке.

1. Выберите [**TV-стандарт**] (🔗).
2. Выберите значение.

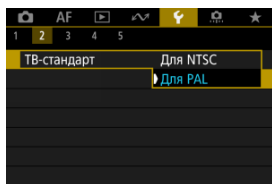

- **Для NTSC**
Для областей с форматом телевидения NTSC (Северная Америка, Япония, Южная Корея, Мексика и т. д.).
- **Для PAL**
Для областей с форматом телевидения PAL (Европа, Россия, Китай, Австралия и т. д.).

Указания по режимам съемки

При переключении режимов съемки может отображаться краткое описание режима съемки. Настройка по умолчанию – [Разрешено].

1. Выберите пункт [👉: Указатель режима] (🔒).

2. Выберите [Разрешено].

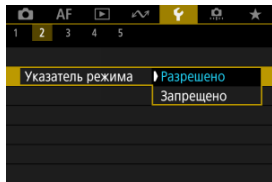

3. Поворачивайте диск установки режима.

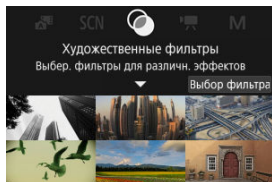

● Отображается описание выбранного режима съемки.

4. Нажимайте кнопку < ▼ >.

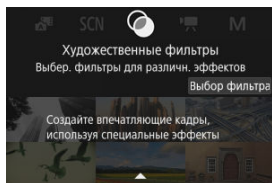

- Отображается остальная часть описания.
- Чтобы убрать указания по режиму, нажмите кнопку < (SCN) >.
- В режиме < **SCN** >/< (SCN) > можно отобразить экран выбора режима съемки.

Руководство по функциям

При использовании быстрого управления может отображаться краткое описание функций и пунктов.

1. Выберите пункт [👉: Руководство] (🔗).
2. Выберите значение.

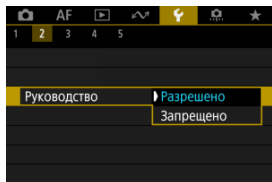

Примеры экранов

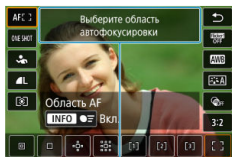

(1)

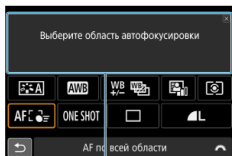

(1)

(1) Руководство по функциям



Примечание

- Чтобы убрать описание, нажмите его или продолжите выполнение операций.

Звуковое подтверждение

1. Выберите пункт [🔊: Звук. подтвер.] (🔊).
2. Выберите значение.

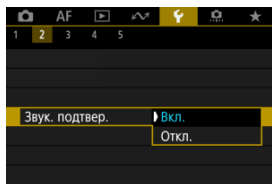

- **Вкл.**
Камера подает звуковой сигнал после завершения фокусировки или при выполнении сенсорных операций.
- **Откл.**
Отключает звуковые сигналы для фокусировки, таймера автоспуска, затвора и сенсорных операций.

Примечание

- По умолчанию для громкости звукового подтверждения сенсорных операций задано значение [0] (🔊).

Громкость

Громкость звуковых сигналов камеры можно настраивать.

1. Выберите [**F**: Громкость] (Ⓜ).

2. Задайте параметр.

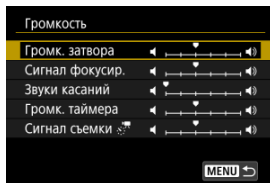

- Выберите параметр, затем кнопками < ◀ ▶ > настройте громкость.

Экономия энергии

Можно настроить момент уменьшения яркости экрана и момент его выключения, момент выключения камеры и момент выключения видеоискателя после того, как камера некоторое время не использовалась (Затемнение экрана, Экран Выкл., Автоотключение и Видоиск. выкл.).

1. Выберите [**Экон.энергии**] (🔋).

2. Выберите значение.

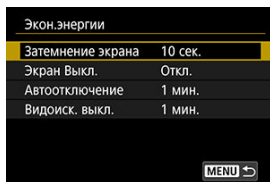

Примечание





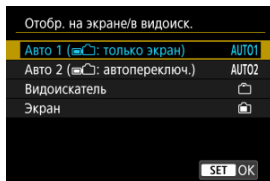

- [**Затемнение экрана**] и [**Экран Выкл.**] действуют, когда отображается экран съемки. Эти параметры не применяются во время вызова меню или просмотра изображений.
- Во время вызова меню или просмотра изображений камера отключается по прошествии времени, заданного в параметрах [**Затемнение экрана**], [**Экран Выкл.**] и [**Автоотключение**].
- Для защиты экрана он отключается через 30 мин после затемнения (хотя сама камера остается включенной), даже если для параметров [**Экран Выкл.**] и [**Автоотключение**] задано значение [**Откл.**].
- Параметр [**Видоиск. выкл.**] также применяется, пока экран еще включен. По истечении этого времени датчик видеоискателя отключается.
- Во время отображения в видеоискателе применяется только параметр [**Видоиск. выкл.**]. По истечении этого времени датчик видеоискателя отключается, и видеоискатель выключается.
- В режиме ожидания съемки фотографий после затемнения экрана изображения на экране отображаются с пониженной частотой кадров.

Отображение на экране и в видеоискателе

Можно задать для отображения экран или видеоискатель, чтобы исключить случайное срабатывание датчика видеоискателя при открытом экране.

1. Выберите [**F**: Отобр. на экране/в видеоиск.] ()
2. Выберите значение.



- **AUTO1: Авто 1** ( : только экран)
Если экран открыт, он всегда используется для отображения. Если экран закрыт и обращен к пользователю, он используется для отображения, но когда пользователь смотрит в видеоискатель, отображение переключается на него.
- **AUTO2: Авто 2** ( : автопереключ.)
Если экран закрыт и обращен к пользователю, он используется для отображения, но когда пользователь смотрит в видеоискатель, отображение переключается на видеоискатель.
- : **Видеоискатель**
Для отображения всегда используется видеоискатель.
- : **Экран**
Если экран открыт, он всегда используется для отображения.

Примечание

- Пользователь всегда может переключаться между отображением на экране и в видеоискателе с помощью настроенной кнопки, которой назначена функция переключения. Если для этого параметра задано значение **[AUTO1]** или **[AUTO2]**, камера соответствующим образом реагирует на датчик видеоискателя.
- Когда задано значение **[AUTO1]**, камера не реагирует на датчик видеоискателя, если открыт экран.

Яркость экрана

1. Выберите пункт [**☛**: Яркость экрана] (**☑**).
2. Выполните настройку.

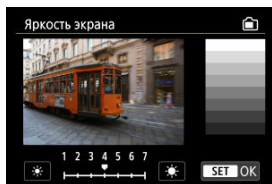

- Ориентируясь по серому изображению, кнопками < ◀ ▶ > > отрегулируйте яркость экрана, затем нажмите кнопку < (☑) >. Проверьте эффект на экране.



Примечание

- Проверять экспозицию изображений рекомендуется с помощью гистограммы (**☑**).

Яркость видоискателя

1. Выберите пункт [☛: Яркость видоискателя] (☑).
2. Поверните диск < ☀ > и выберите вариант [Авто] или [Ручной].

Авто

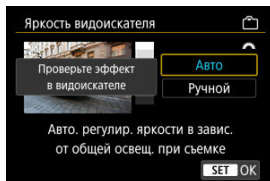

- Нажмите кнопку < ☑ >. Проверьте эффект в видоискателе во время съемки.

Ручной

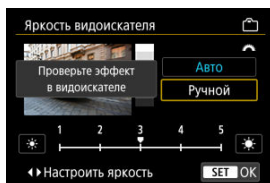

- Кнопками < ◀ ▶ > отрегулируйте яркость видоискателя, затем нажмите кнопку < ☑ >. Проверьте эффект в видоискателе.

Точная настройка цветового тона видеоискателя

1. Выберите пункт [**🔧**: Точн.настр.цвет.тона видеоиск.] (**🔗**).
2. Выполните настройку.

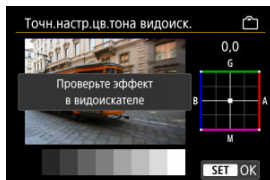

- Ориентируясь по серому изображению, кнопками < **⬅** < **↔** > настройте цветовой тон видеоискателя, затем нажмите кнопку < **🔗** >. Проверьте эффект в видеоискателе.

Увеличение интерфейса пользователя

Экраны меню можно увеличивать, дважды нажимая их двумя пальцами. Снова дважды нажмите, чтобы восстановить исходный размер изображения.

1. Выберите пункт [**U**: Увел.интерф.польз.] (🔗).
2. Выберите [Вкл.].

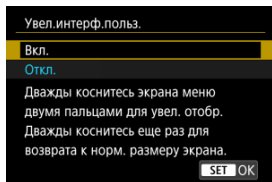

⚠ Предупреждения

- Для настройки функций меню при увеличенном отображении используйте органы управления камеры. Функции сенсорного экрана недоступны.

Разрешение HDMI

Задайте разрешение вывода изображений, используемое при подключении камеры к телевизору или внешнему записывающему устройству с помощью кабеля HDMI.

1. Выберите [**⚙**: Разрешение HDMI] (**ⓘ**).
2. Выберите значение.

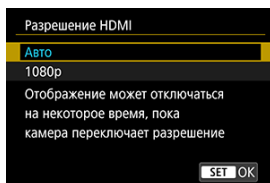

- **Авто**
Изображение автоматически выводится на экран с оптимальным для телевизора разрешением.
- **1080p**
Вывод с разрешением 1080p. Выберите во избежание проблем с отображением или задержками при переключении разрешения в камере.

Управление с помощью сенсорного экрана

1. Выберите пункт [👆: Управл. сенс.экр.] (🔗).
2. Выберите значение.

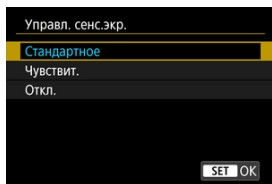

- При значении [Чувствит.] чувствительность сенсорного экрана выше, чем при значении [Стандартное].
- Для отключения сенсорных операций выберите [Откл.].

⚠ Предупреждения

Меры предосторожности при использовании сенсорного экрана

- Не используйте для сенсорных операций острые предметы, такие как ногти или шариковые ручки.
- Не касайтесь сенсорного экрана влажными пальцами. Если экран увлажнен или у вас влажные пальцы, возможны сбои и отсутствие отклика сенсорного экрана. В этом случае отключите питание и удалите влагу тканью.
- При установке на экран имеющихся в продаже защитных пленок или наклеек чувствительность экрана к сенсорным операциям может снизиться.
- Кроме того, когда задано значение [Чувствит.], камера может не реагировать на быстро выполняемые сенсорные операции.

Выбор приложения для подключений USB

Подключив камеру к смартфону или компьютеру с помощью интерфейсного кабеля, можно передавать изображения или импортировать изображения на смартфон или компьютер.

1. Выберите [**📷**: Выбер. прил. для USB-подкл.] (**🔗**).

2. Выберите значение.

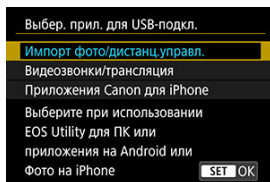

● **Импорт фото/дистанц.управл.**

Выберите, если после подключения к компьютеру будет использоваться программа EOS Utility, или если будут использоваться специальные приложения Android либо версия приложения «Фото» для iOS.

● **Видеозвонки/трансляция**

Выберите, будут ли использоваться UVC/UAC-совместимые приложения после подключения к компьютеру.

После выбора пункта **[Видеозвонки/трансляция]** подключитесь к компьютеру с помощью интерфейсного кабеля и запустите приложение.

Разрешение и частота кадров выводимого изображения составляют 2K (1920×1080) при 30 кадрах/сек.

● **Приложения Canon для iPhone**

Выберите, если будет использоваться приложение для iOS.

Для этой цели при подключении камеры к смартфону требуется кабель. Подробнее см. на веб-сайте Canon.

Предупреждения

- Для функции **[Видеозвонки/трансляция]** рекомендуется использовать дополнительно приобретаемые аксессуары для питания от бытовой электросети.

Управление паролями

Используйте эти параметры для управления паролем, вводимым при установке переключателя питания в положение < ON > или при возобновлении работы камеры после автоматического отключения питания. Инструкции по установке пароля, требуемого при настройке камеры, см. в разделе [Установка пароля](#).

- [Запрос пароля](#)
- [Изменение пароля](#)
- [Сброс введенной информации](#)

Запрос пароля

Можно выбрать, требуется ли ввод пароля при установке переключателя питания в положение < ON > или при возобновлении работы камеры после автоматического отключения питания.

1. Выберите [**F**: Управление паролем] (.
2. Выберите [Запрос пароля].

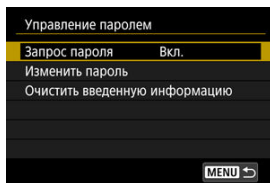

3. Введите ранее установленный пароль.

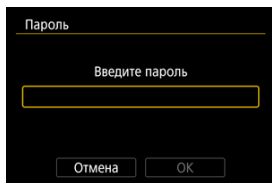

4. Выберите значение.

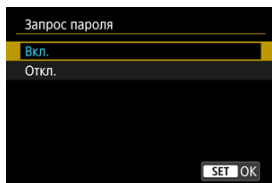

Изменение пароля

Можно изменить пароль, который должен вводиться при установке переключателя питания в положение < ON > или при возобновлении работы камеры после автоматического отключения питания.

1. Выберите [Изменить пароль].

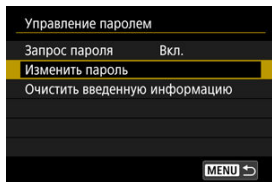

2. Введите ранее установленный пароль.

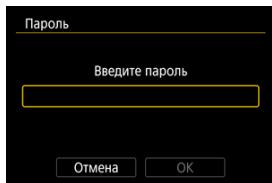

3. Введите новый пароль.

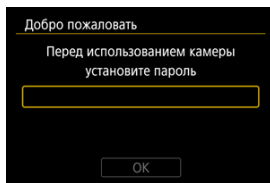

- Введите шестизначное число и выберите [OK].

4. Выберите [OK].

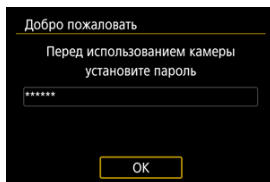

5. Введите пароль еще раз, затем выберите [OK].

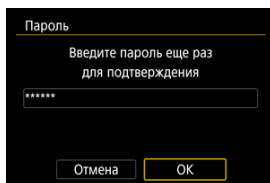

Сброс введенной информации

Можно выполнить сброс паролей и настроек для функций съемки и меню на значения по умолчанию.

1. Выберите [Очистить введенную информацию].

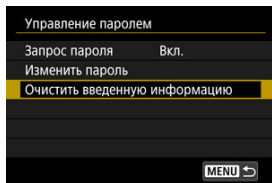

2. Выберите [ОК].

Для настроек функций съемки и функций меню камеры можно восстановить значения по умолчанию.

1. Выберите [**☛**: Сброс настр.кам.] (**☑**).

2. Выберите значение.

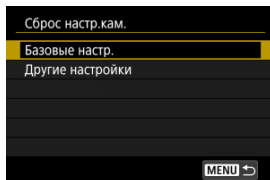

● **Базовые настр.**

Восстановление настроек функций съемки и настроек меню камеры по умолчанию.

● **Другие настройки**

Можно сбросить настройки для отдельных выбранных параметров.

3. Сбросьте настройки.

- На экране запроса подтверждения выберите [**ОК**].

Предупреждения

- Если на датчик изображения попадают космические лучи или он подвергается другому аналогичному воздействию, на снимках или экране съемки могут быть видны светлые точки. В таком случае можно уменьшить их заметность, выполнив одно из следующих действий при выбранном пункте [**Базовые настр.**]: (1) Удерживайте нажатой кнопку < **▶** > и нажмите кнопку < **MENU** >, или (2) Нажмите кнопку < **☑** >, затем выберите [**ОК**] (но учтите, что в варианте (2) восстанавливаются настройки камеры по умолчанию).

Пользовательский режим съёмки (режим С)

[Автоматическое обновление зарегистрированных настроек](#)

[Отмена зарегистрированных пользовательских режимов съёмки](#)

Текущие настройки камеры в режиме [P] или [M], такие как параметры съёмки, меню и пользовательских функций, можно зарегистрировать в пользовательском режиме съёмки [C].

1. Выберите [C: Польз. режим съёмки (режим С)] (C).

2. Выберите пункт [Регистрация].

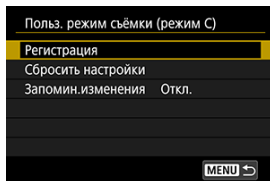

3. Зарегистрируйте требуемые пункты.

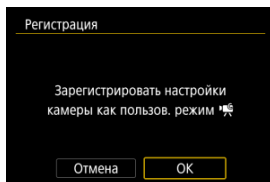

- Выберите [OK].
- Текущие настройки камеры регистрируются в пользовательском режиме съёмки.

Предупреждение

- В зависимости от пунктов меню, параметры настройки в других режимах съемки могут не переноситься в параметры пользовательского режима съемки.

Автоматическое обновление зарегистрированных настроек

При изменении настройки во время съемки в пользовательском режиме съемки в этом режиме автоматически сохраняется новая настройка (автоматическое обновление). Для включения автоматического обновления задайте на шаге 2 значение **[Вкл.]** для **[Запомин.изменения]**.

Отмена зарегистрированных пользовательских режимов съемки

Если на шаге 2 выбрать пункт **[Сбросить настройки]**, для каждого режима будут восстановлены настройки по умолчанию, какие они были до регистрации.



Примечание

- Можно также изменять параметры съемки и меню в пользовательских режимах съемки.

Информация об аккумуляторе

Состояние используемого аккумулятора можно проверить на экране.

1. Выберите [🔍: Инфор. о батарее] (🔍).

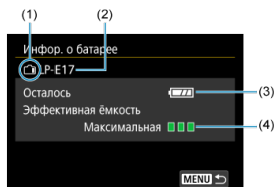

- (1) Положение аккумулятора
- (2) Модель аккумулятора или используемого источника питания
- (3) Уровень заряда аккумулятора (🔍)
- (4) Эффективная емкость аккумулятора, три уровня

■ ■ ■ (Зеленый): эффективная емкость аккумулятора хорошая.

■ ■ □ (Зеленый): эффективная емкость аккумулятора несколько ухудшилась.

■ □ □ (Красный): рекомендуется приобрести новый аккумулятор.

! Предупреждения

- Рекомендуется использовать оригинальные аккумуляторы Canon LP-E17. При использовании любых других аккумуляторов, кроме оригинальных Canon, возможно ухудшение характеристик камеры или возникновение неполадок.

📄 Примечание

- Если отображается сообщение об ошибке связи с аккумулятором, следуйте инструкциям из этого сообщения.

[Проверка информации об авторских правах](#)

[Удаление информации об авторских правах](#)

Указанная информация об авторских правах записывается в изображении в виде информации Exif.

Предупреждения

- Если запись в полях «Автор» или «Авторские права» слишком длинная, при выборе **[Показать авторские права]** она может отображаться не полностью.

Примечание

- Ввести или проверить информацию об авторских правах можно также с помощью программы EOS Utility (ПО EOS,).

1. Выберите [: Инф. об автор. правах] ().

2. Выберите значение.

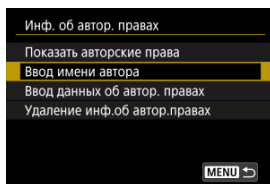

3. Введите текст.

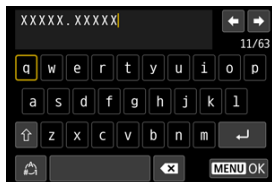

- Кнопками < ⬅ ➡ > выберите символ, затем нажмите кнопку < ⌨ >, чтобы ввести его.
- Выбрав [↕], можно изменить режим ввода.
- Выберите [⌫] для удаления символа.

4. Выйдите из режима настройки.

- Нажмите кнопку < MENU >, затем нажмите [OK].

Проверка информации об авторских правах

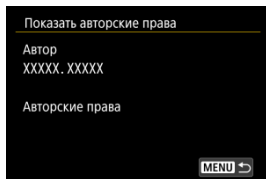

Выбрав на шаге 2 пункт [Показать авторские права], можно проверить введенную информацию в полях [Автор] и [Авторские права].

Удаление информации об авторских правах

Выбрав на шаге 2 пункт [Удаление инф.об автор.правах], можно удалить введенную информацию из полей [Автор] и [Авторские права].

Прочая информация

● Показать журнал

Выберите [: **Показать журнал**] для отображения записей любых изменений пароля, сведений о сети или других параметров.

● Ссылка на руководство/ПО



Чтобы загрузить инструкции по эксплуатации, выберите пункт [: **Ссылка на руководство/ПО**] и отсканируйте отображаемый QR-код с помощью смартфона. Можно также перейти на веб-сайт на компьютере по отображаемому URL-адресу и загрузить программное обеспечение.



● Отображ. логотипа сертиф. ☆

Для отображения части логотипов сертификации камеры выберите пункт [: **Отображ. логотипа сертиф.**]. Прочие логотипы сертификации можно найти на корпусе и упаковке камеры.

● Версия

Используется для обновления встроенного ПО камеры, объектива и других используемых совместимых аксессуаров.

Когда включены такие интернет-функции, как [ **Загрузить в image.canon**] и камера может подключаться к Интернету, звездочка после значка  и пункта [: **Версия**] означает, что на серверах Canon доступна новая версия встроенного ПО.

Чтобы обновить встроенное ПО, выберите [: **Версия**] и следуйте выводимым на экран инструкциям. Звездочка пропадает, когда для параметра [**Wi-Fi**] в разделе [: **Параметры Wi-Fi**] задается значение [**Откл.**] или подключается другое устройство.

Встроенное ПО камеры можно также обновить с помощью приложения Camera Connect ().

Пользовательские функции/Мое меню

Можно производить тонкую настройку функций камеры, а также изменять функции кнопок и дисков в соответствии с предпочтениями пользователя. Можно также добавить на вкладки «Мое меню» часто используемые пункты и пользовательские функции.

- [Меню вкладки: пользовательские функции](#)
- [Пункты настройки пользовательских функций](#)
- [Меню вкладки: МОЁ МЕНЮ](#)
- [Регистрация параметров в «Мое Меню»](#)

Меню вкладки: пользовательские функции

● Пользовательские функции 1

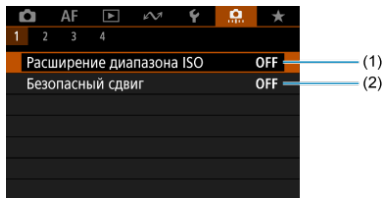

(1) [Расширение диапазона ISO](#)

(2) [Безопасный сдвиг](#)

● Пользовательские функции 2

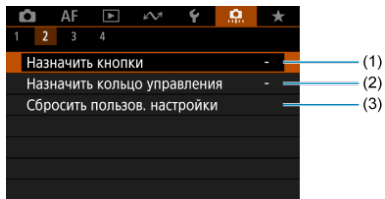

(1) [Назначить кнопки](#)

(2) [Назначить кольцо управления](#)

(3) [Сбросить пользов. настройки](#)

● Пользовательские функции 3

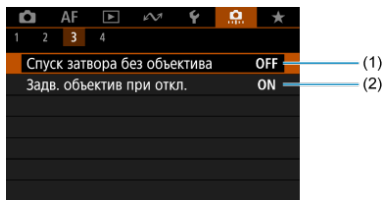

(1) [Спуск затвора без объектива](#)

(2) [Задв. объектив при откл.](#)

● Пользовательские функции 4

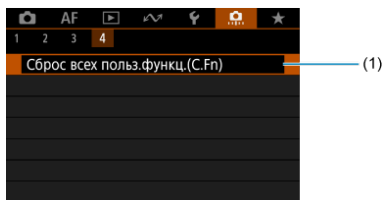

(1) [Сброс всех польз.функц.\(C.Fn\)](#)

При выборе пункта [: Сброс всех польз.функц.(C.Fn)] производится сброс всех настроек пользовательских функций.

Пункты настройки пользовательских функций

[C.Fn1](#)

[C.Fn2](#)

[C.Fn3](#)

[C.Fn4](#)

На вкладке [] можно настроить функции камеры в соответствии с предпочтениями пользователя. Все параметры со значениями, отличными от значения по умолчанию, отображаются синим цветом.

Расширение диапазона ISO

Значение «Н» (эквивалент ISO 51200 при съемке фотографий и ISO 25600 при записи видео) становится доступным при ручном выборе чувствительности ISO. Обратите внимание, что значение «Н» недоступно, если в пункте [📷: Приоритет светов] задано значение [Вкл.] или [Улучшенный].

- OFF: Откл.
- ON: Вкл.

Безопасный сдвиг

Выдержка затвора и значение диафрагмы могут автоматически настраиваться при съемке для обеспечения стандартной экспозиции, если стандартная экспозиция окажется доступна с указанной выдержкой затвора или значением диафрагмы в режиме <Tv> или <Av>.

- OFF: Откл.
- ON: Вкл.

Назначить кнопки

Часто используемые функции можно назначить удобным для вас кнопкам камеры. Одной кнопке могут быть назначены различные функции для съемки фотографий и видеосъемки.

1. Выберите пункт [🔧]: Назначить кнопки].

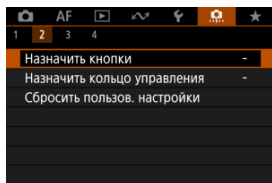

2. Выберите орган управления камеры.



3. Выберите назначаемую функцию.

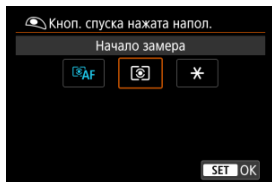

- Нажмите кнопку < >, чтобы ее назначить.
- Можно настроить дополнительные параметры для функций, отмеченных значком [**INFO** Настройка] в левом нижнем углу экрана, нажав кнопку < **INFO** >.

Примечание

- Настройки [: Назначить кнопки] не сбрасываются даже при выборе пункта [: Сброс всех польз.функц.(C.Fn)]. Чтобы сбросить настройки, выберите пункт [: Сбросить пользо. настройки].

Функции, доступные для настройки

AF

●: По умолчанию ○: Доступно для настройки

		ISO						L-Fn	
AF: Включение замера и AF									
●	-	-	○	-	-	-	-	○	-
AF-OFF: Отключение AF									
-	-	-	○	-	-	-	-	●	-
: Установить точку AF на центр									
-	○	○	-	○	○	○	○	○	-
: Запуск/остан. отсл. всей обл.AF									
-	○	○	-	○	○	○	○	○	-
ONE SHOT SERVO: Покадровый AF ↔ Servo AF*1									
-	○	○	-	○	○	○	○	○	-
AF □: Область AF									
-	○	○	-	○	○	○	○	-	-
: Обнаружение глаз									
-	○	○	-	○	○	○	○	○	-
: Обнаруж. обл.									
-	○	○	-	○	○	○	○	○	-
AF MF: Режим фокусировки									
-	○	○	-	○	●	○	○	○	-
PEAK: Выделен цветом									
-	○	○	-	○	○	○	○	○	-
: Режим съёмки*1									
-	○	○	-	○	○	●	○	○	-

* 1: Не может задаваться как функция, доступная при видеосъёмке.

ЭКСПОЗИЦИЯ

●: По умолчанию ○: Доступно для настройки

		ISO						L-Fn	
: Начало замера* ¹									
○	-	-	-	-	-	-	-	-	-
: Фиксация АЕ									
-	-	-	●* ³	-	-	-	-	○	-
: Фиксация АЕ (с нажатой кнопкой)* ¹									
○	-	-	-	-	-	-	-	-	-
AEL/FEL: Фиксация АЕ/Фиксация FE* ¹									
-	-	-	●* ²	-	-	-	-	○	-
: Компенсация экспозиции									
-	○	○	-	●	○	○	○	○	-
ISO: Число ISO									
-	○	●	-	○	○	○	○	○	-
: Режим замера* ¹									
-	○	○	-	○	○	○	○	○	-
: Вспышка* ¹									
-	○	○	-	○	○	○	○	○	-
: E TTL ↔ M* ¹									
-	○	○	-	○	○	○	○	○	-
FEL: Фиксация FE* ¹									
-	-	-	○	-	-	-	-	○	-















* 1: Не может задаваться как функция, доступная при видеосъемке.

* 2: По умолчанию при фотосъемке.

* 3: По умолчанию при видеосъемке.

Изображение

●: По умолчанию ○: Доступно для настройки

		ISO						L-Fn		
 : Качество изображения* ¹										
-	○	○	-	○	○	○	○	○	○	-
RAW JPEG: Уст. кач-ва изобр. в одно наж.* ¹										
-	○	○	-	○	○	○	○	○	○	-
RAW JPEG H: Кач-во изобр. в одно наж.(удар)* ¹										
-	○	○	-	○	○	○	○	○	○	-
 : Формат кадра фото* ¹										
-	○	○	-	○	○	○	○	○	○	-
 : Цифров. телеков.* ¹										
-	○	○	-	○	○	○	○	○	○	-
 : Auto Lighting Optimizer (Автокоррекция яркости)										
-	○	○	-	○	○	○	○	○	○	-
WB: Баланс белого										
-	○	○	-	○	○	○	○	○	○	-
 : Стиль изображения										
-	○	○	-	○	○	○	○	○	○	-
On: Защита										
-	○	○	-	-	-	-	-	-	○	-
★: Оценка										
-	○	○	-	-	-	-	-	-	○	-
 : Выбрать папку										
-	○	○	-	○	○	○	○	○	○	-

* 1: Не может задаваться как функция, доступная при видеосъемке.

Видеозаписи

●: По умолчанию ○: Доступно для настройки

		ISO						L-Fn	
: Запись видео									
-	●	○	-	-	-	-	-	○	-
: "Зебра" ^{*4}									
-	-	-	-	○	○	○	○	○	-
: Приостановить Видео Servo AF ^{*4}									
-	-	○	-	○	○	○	○	○	-
: Цифровое увелич. ^{*4}									
-	-	○	-	○	○	○	○	○	-
: Автосп. для видео ^{*4}									
-	-	○	-	○	○	● ^{*3}	○	○	-
: В ожид.: низ.разр ^{*4}									
-	-	○	-	○	○	○	○	○	-

* 3: По умолчанию при видеосъемке.

* 4: Не может задаваться как функция, доступная при фотосъемке.

Операции

●: По умолчанию ○: Доступно для настройки

		ISO						L-Fn	
: Настройки вспышки* ¹									
-	○	○	-	○	○	○	○	○	●
: Быстрое управл. группой вспышек* ¹									
-	○	○	-	○	○	○	○	○	○
: Просмотр глубины резкости* ¹									
-	○	○	-	○	○	○	○	○	-
: Экран быстрой настройки									
-	○	○	-	○	○	○	○	○	-
: Увеличить/уменьшить									
-	○	○	-	○	○	○	○	○	-
: Просмотр изображений									
-	○	○	-	○	○	○	○	○	-
: Увелич. изображ. при воспроизв.									
-	○	○	-	○	○	○	○	○	-
MENU: Вызов меню									
-	○	○	-	○	○	○	○	○	-
: Съемка при касан.* ¹									
-	○	○	-	○	○	○	○	○	-
: Создать папку* ¹									
-	○	○	-	○	○	○	○	○	-
: Ассист.имит. ОБИ* ¹									
-	○	○	-	○	○	○	○	○	-
: Производ. экрана* ¹									
-	○	○	-	○	○	○	○	○	-
: Установить макс. яркость (врем.)									
-	○	○	-	○	○	○	○	○	-

		ISO						L-Fn	
Откл. питания									
-	○	○	-	-	-	-	-	○	-
Экран Выкл.									
-	○	○	-	○	○	○	○	○	-
Функция бесшумного спуска* ¹									
-	○	○	-	○	○	○	○	○	-
Перекл. кольцо фокусир./управл.									
-	○	○	-	○	○	○	○	○	-
IO: Пер. между видеоиск./экр.									
-	○	○	-	○	○	○	○	○	-
Подключение Wi-Fi/Bluetooth									
-	○	○	-	○	○	○	○	○	-
OFF: Нет функции (отключен)									
-	○	○	○	○	○	○	○	●	○

* 1: Не может задаваться как функция, доступная при видеосъемке.

Примечание

- **[L-Fn]**: Кнопка «Отключение AF» или «Функция объектива» на супертелеобъективах с функцией Image Stabilizer (Стабилизатор изображения).
- **[Menu]**: кнопка «Прямое меню» на вспышках Speedlite.

Назначить кольцо управления

Часто используемые функции можно назначить кольцу <  >.

1. Выберите [: Назначить кольцо управления].

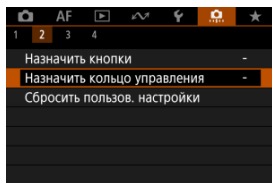

2. Выберите орган управления камеры.

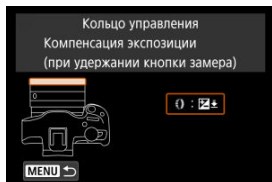

3. Выберите назначаемую функцию.

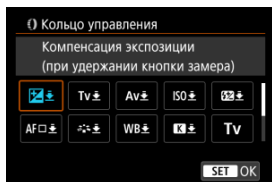

- Нажмите кнопку <  >, чтобы ее назначить.



Примечание

- Настройки [⚙️: Назначить кольцо управления] не сбрасываются даже при выборе пункта [⚙️: Сброс всех польз.функц.(С.Fn)]. Чтобы сбросить настройки, выберите пункт [⚙️: Сбросить пользов. настройки].

Функции, доступные для кольца управления

●: По умолчанию ○: Доступно для настройки

	Функция	○
AF□	Выбор области AF	○
AF□↓	Выбор области AF (при удержании кнопки замера)	○
Tv	Изменить выдержку	○
Av	Изменить значение диафрагмы	○
☒	Компенсация экспозиции	○
ISO	Установить чувствительность ISO	○
Tv↓	Изм. выдерж. (удерж. кн.замера)	○
Av↓	Изм. диафр. (удерж. кн.замера)	○
☒↓	Комп. экспоз. (удерж.кн.замера)	●
ISO↓	Уст.чувств.ISO (удерж.кн.замера)	○
☒↓	Компенс. экспоз. вспышки/мощн. (при удержании кнопки замера)	○
WB	Выбор баланса белого	○
K	Выбор цветовой температуры	○
📷	Стиль изображения	○
WB↓	Выбор баланса белого (при удержании кнопки замера)	○
K↓	Выбор цветовой температуры (при удержании кнопки замера)	○
📷↓	Стиль изображения (при удержании кнопки замера)	○
OFF	Нет функции (отключен)	○

📌 Примечание

- < () >: Кольцо управления на объективах RF и адаптерах для крепления.

1. Выберите пункт [⚙️: Сбросить пользов. настройки].

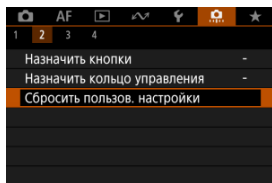

2. Выберите [ОК].

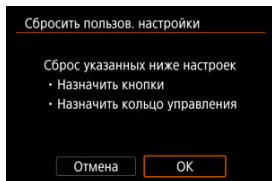

- Для параметров [Назначить кнопки] и [Назначить кольцо управления] восстанавливаются значения по умолчанию.

Спуск затвора без объектива

Можно указать, возможна ли съемка фотографий или видеофильмов, когда не установлен объектив.

- **OFF: Откл.**
- **ON: Вкл.**

Задв. объектив при откл.

Можно задать, будут ли автоматически складываться объективы STM с приводом (например, RF35mm F1.8 Macro IS STM) при установке переключателя питания камеры в положение < **OFF** >.

- **ON: Вкл.**
- **OFF: Откл.**

Предупреждения

- Независимо от значения этой настройки, при автоматическом выключении питания объектив не складывается.
- Перед снятием объектива убедитесь, что он сложен.

Примечание

- Если задано значение [**Вкл.**], эта функция работает независимо от настройки переключателя режима фокусировки (AF или MF) на камере или объективе.

Сброс всех польз.функц.(C.Fn)

При выборе пункта [🔧]: **Сброс всех польз.функц.(C.Fn)**] сбрасываются все настройки пользовательских функций, кроме [Назначить кнопки] и [Назначить кольцо управления].



Примечание

- Чтобы сбросить настройки, заданные в меню [🔧]: **Назначить кнопки**] и [🔧]: **Назначить кольцо управления**], выберите [🔧]: **Сбросить польз. настройки**].

Меню вкладки: МОЁ МЕНЮ

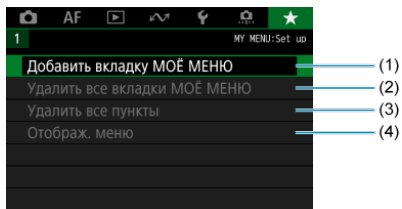

- (1) [Добавить вкладку МОЁ МЕНЮ](#)
- (2) [Удалить все вкладки МОЁ МЕНЮ](#)
- (3) [Удалить все пункты](#)
- (4) [Отображ. меню](#)

Регистрация параметров в «Мое Меню»

- [Создание и добавление вкладок «Мое меню»](#)
- [Регистрация пунктов меню на вкладках «Мое меню»](#)
- [Настройки вкладки МОЕ МЕНЮ](#)
- [Удаление всех вкладок «Мое меню»/удаление всех пунктов](#)
- [Настройка отображения меню](#)

На вкладке «Мое Меню» можно зарегистрировать часто настраиваемые пункты меню и пользовательские функции.

Создание и добавление вкладок «Мое меню»

1. Выберите [Добавить вкладку МОЁ МЕНЮ].

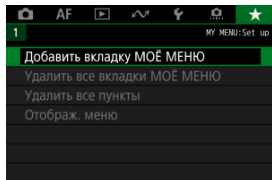

2. Выберите [ОК].

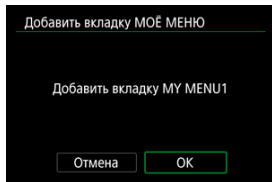

- Можно создать до пяти вкладок «Мое меню», повторяя шаги 1 и 2.

1. Выберите [MY MENU*: Настроить].

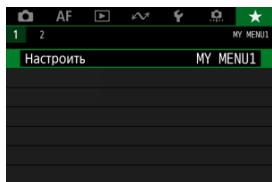

2. Выберите [Выбрать пункты для регистр.].

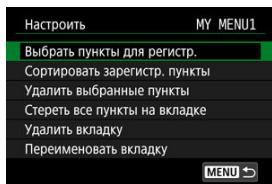

3. Зарегистрируйте требуемые пункты.

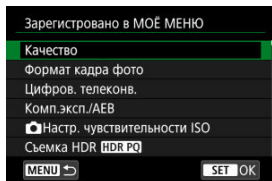

- Выберите пункт, затем нажмите кнопку <  >.
- На экране запроса подтверждения выберите [OK].
- Можно зарегистрировать до шести пунктов.
- Для возврата на экран шага 2 нажмите кнопку < MENU >.

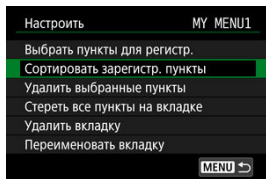

Можно сортировать и удалять пункты на вкладке меню, а также переименовывать и удалять саму вкладку меню.

- **Сортировать зарегистрир. пункты**

Можно изменить порядок пунктов, зарегистрированных в меню «Мое Меню». Выберите [**Сортировать зарегистрир. пункты**], выберите пункт, положение которого требуется изменить, затем нажмите кнопку < (M) >. При отображаемом значке [↕] кнопками < ▲ >< ▼ > измените положение пункта, затем нажмите кнопку < (M) >.

- **Удалить выбранные пункты/Стереть все пункты на вкладке**

Можно удалить любой из зарегистрированных пунктов. При выборе пункта [**Удалить выбранные пункты**] за один раз удаляется один пункт, при выборе пункта [**Стереть все пункты на вкладке**] удаляются все пункты, зарегистрированные на вкладке.

- **Удалить вкладку**

Можно удалить текущую вкладку «Мое меню». Выберите [**Удалить вкладку**] для удаления вкладки [**MY MENU***].

- **Переименовать вкладку**

Можно переименовать вкладку [MY MENU*].

1. Выберите [Переименовать вкладку].

2. Введите текст.

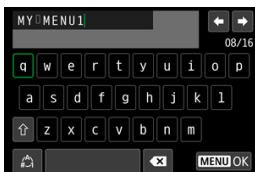

- Кнопками < ⬅ ➡ > выберите символ, затем нажмите кнопку < ⌂ >, чтобы ввести его.
- Выбрав [⌂], можно изменить режим ввода.
- Выберите [⌫] для удаления символа.

3. Подтвердите ввод.

- Нажмите кнопку < MENU >, затем выберите [OK].

Удаление всех вкладок «Мое меню»/удаление всех пунктов

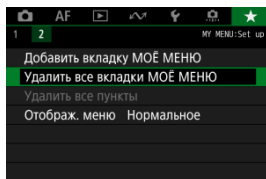

Можно удалить все созданные вкладки МОЁ МЕНЮ или зарегистрированные на них пункты.

● Удалить все вкладки МОЁ МЕНЮ

Можно удалить все созданные вами вкладки «Мое меню». При выборе [Удалить все вкладки МОЁ МЕНЮ] все вкладки [MY MENU1] – [MY MENU5] удаляются и восстанавливается исходное состояние вкладки [★].

● Удалить все пункты

Можно удалить все пункты, зарегистрированные на вкладках [MY MENU1] – [MY MENU5]. Сами вкладки не удаляются.

⚠ Предупреждения

- При выполнении функции [Удалить вкладку] или [Удалить все вкладки МОЁ МЕНЮ] также удаляются названия вкладок, измененные с помощью функции [Переименовать вкладку].

Настройка отображения меню

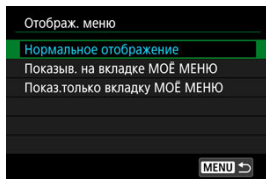

С помощью пункта [**Отображ. меню**] можно настроить экран меню, открывающийся при нажатии кнопки < MENU >.

- **Нормальное отображение**

Отображение последнего отображавшегося экрана меню.

- **Показыв. на вкладке МОЁ МЕНЮ**

Отображение с выбранной вкладкой [★].

- **Показ.только вкладку МОЁ МЕНЮ**

Отображается только вкладка [★] (вкладки [📷]/[AF]/[▶]/[📶]/[🔊]/[🔌]) не отображаются).

Справочная информация

Эта глава содержит справочную информацию по функциям камеры.

- [Импорт изображений в компьютер](#)
- [Импорт изображений в смартфон](#)
- [Использование USB-адаптера питания для зарядки и питания камеры](#)
- [Руководство по поиску и устранению неполадок](#)
- [Коды ошибок](#)
- [Чувствительность ISO при видеосъемке](#)
- [Отображение информации](#)
- [Технические характеристики](#)

Импорт изображений в компьютер

[Подключение к компьютеру с помощью интерфейсного кабеля](#)

[Использование устройства чтения карт](#)

[Подключение к компьютеру по Wi-Fi](#)

При помощи программного обеспечения EOS можно импортировать изображения из камеры в компьютер.

Подключение к компьютеру с помощью интерфейсного кабеля

1. Установите программу EOS Utility ()
2. Подключите камеру к компьютеру.

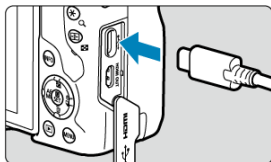

- Используйте интерфейсный кабель.
 - Подключите другой конец к порту USB на компьютере.
3. Импортируйте изображения с помощью программы EOS Utility.
 - См. инструкцию по эксплуатации EOS Utility.

Предупреждения

- Если установлено подключение по Wi-Fi, камера не может обмениваться данными с компьютером, даже если они соединены интерфейсным кабелем.

Использование устройства чтения карт

Для импорта изображений в компьютер можно использовать устройство чтения карт памяти.

1. Установите программу Digital Photo Professional .
2. Вставьте карту памяти в устройство чтения карт памяти.
3. Для импорта изображений используйте программу Digital Photo Professional.
 - См. инструкцию по эксплуатации Digital Photo Professional.



Примечание

- При загрузке изображений из камеры в компьютер при помощи устройства чтения карт памяти без программного обеспечения EOS скопируйте папку DCIM с карты в компьютер.

Подключение к компьютеру по Wi-Fi

Можно подключить камеру к компьютеру по Wi-Fi и импортировать изображения в компьютер ([🔗](#)).

Импорт изображений в смартфон

[Подготовка](#)

[Использование приложения Camera Connect](#)

[Использование функций смартфона](#)

Изображения, снятые камерой, можно импортировать в смартфон, подсоединив смартфон к камере с помощью адаптера многофункциональной площадки AD-P1 для подключения смартфона (продается отдельно, только для смартфонов Android) или USB-кабеля.

Подготовка

1. Выберите вариант в пункте [**☑**: **Выбер. прил. для USB-подкл.**] (**☑**).
 - При подключении к смартфону Android или при подключении к iPhone и использовании приложения «Фото» выберите [**Импорт фото/дистанц.управл.**].
 - При подключении к iPhone и использовании приложения Camera Connect выберите [**Приложения Canon для iPhone**].
 - После завершения настройки выключите камеру.
2. Подключите камеру к смартфону с помощью адаптера AD-P1 или USB-кабеля.
 - При использовании адаптера AD-P1 см. руководство по эксплуатации из комплекта поставки адаптера AD-P1.
 - При подключении к смартфонам Android рекомендуется использовать USB-кабель Canon (интерфейсный кабель IFC-100U или IFC-400U).
 - Подробнее о USB-кабелях, используемых для подключения к смартфонам iPhone, см. на веб-сайте Canon.

1. Установите на смартфон приложение Camera Connect и запустите его.
 - Подробнее об установке приложения Camera Connect см. в разделе «Установка на смартфон приложения Camera Connect» ([🔗](#)).
2. Включите камеру.
3. Нажмите [Изображения на камере].
 - Выберите отображаемые изображения для их импорта на смартфон.

1. Включите камеру.
2. Используйте смартфон для импорта изображений.
 - Смартфоны Android: в меню [Файлы] выберите [Цифровая камера Canon ***], затем импортируйте изображения в папку DCIM.
 - Смартфоны iPhone: запустите приложение «Фото», затем импортируйте изображения с карты.

Использование USB-адаптера питания для зарядки и питания камеры

С помощью USB-адаптера питания PD-E1 (продается отдельно) можно заряжать аккумулятор LP-E17, не извлекая его из камеры. Можно также подавать питание на камеру.

Зарядка

1. Подсоедините USB-адаптер питания.

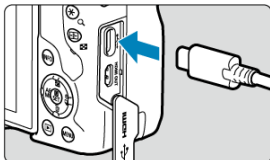

- Когда переключатель питания камеры установлен в положении **< OFF >**, вставьте штекер USB-адаптера питания в цифровой разъем.

2. Подсоедините кабель питания.

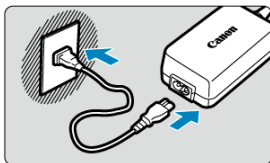

- Подключите кабель питания к USB-адаптеру питания, затем подключите другой конец кабеля к электрической розетке.
- Начинается зарядка, и индикатор обращения к карте (1) загорается зеленым цветом.

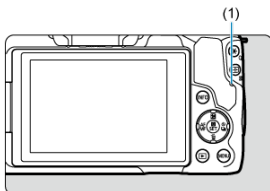

- После завершения зарядки индикатор обращения к карте выключается.

Подача питания

Чтобы подать питание на камеру, не заряжая аккумуляторы, установите переключатель питания камеры в положение < **ON** >. Однако после автоматического отключения питания аккумуляторы заряжаются. При подаче питания индикатор уровня заряда аккумулятора становится серым. Для переключения с подачи питания на зарядку установите переключатель питания камеры в положение < **OFF** >.

Предупреждения

- Пдача питания на камеру возможна только в том случае, если в нее установлен аккумулятор.
- Когда аккумулятор разряжен, адаптер заряжает его. В этом случае питание на камеру не подается.
- Для защиты аккумуляторов и поддержания их оптимального состояния длительность непрерывной зарядки не должна превышать 24 ч.
- Если индикатор заряда аккумулятора не загорается или возникает проблема во время зарядки (на что указывает мигающий зеленый индикатор обращения к карте), отсоедините кабель питания, заново установите аккумулятор и подождите несколько минут, прежде чем снова подключать кабель питания. Если проблема сохранилась, обращайтесь в ближайший сервисный центр Canon.
- Требуемое время зарядки и степень зарядки зависят от температуры окружающей среды и оставшейся емкости.
- Для безопасности зарядка при низких температурах занимает больше времени.
- Оставшийся уровень заряда аккумулятора может уменьшиться, когда на камеру подается питание. Во избежание разрядки аккумулятора используйте полностью заряженный аккумулятор при съемке с регулярными интервалами.
- Перед отсоединением USB-адаптеров питания установите переключатель питания камеры в положение < **OFF** >.

Руководство по поиску и устранению неполадок

- ✔ [Проблемы, связанные с питанием](#)
- ✔ [Проблемы, связанные со съемкой](#)
- ✔ [Проблемы с беспроводными функциями](#)
- ✔ [Проблемы при выполнении операций](#)
- ✔ [Проблемы отображения](#)
- ✔ [Проблемы при просмотре](#)
- ✔ [Проблемы соединения с компьютером](#)
- ✔ [Проблемы с многофункциональной площадкой](#)

В случае неполадки в первую очередь ознакомьтесь с настоящим руководством по поиску и устранению неполадок. Если данное руководство по поиску и устранению неполадок не помогает устранить неполадку, обратитесь с камерой в ближайший сервисный центр Canon.

Проблемы, связанные с питанием

Не удается зарядить аккумуляторы с помощью зарядного устройства.

- Запрещается использовать любые другие аккумуляторы, кроме оригинального аккумулятора Canon LP-E17.
- В случае проблем с зарядкой или зарядным устройством см. раздел [Зарядка аккумулятора](#).

Индикатор зарядного устройства мигает.

- Мигание индикатора оранжевым цветом указывает на то, что схема защиты предотвращает зарядку из-за (1) проблемы с зарядным устройством или аккумулятором или (2) сбоя связи с аккумулятором, отличным от аккумулятора Canon. В случае (1) отключите зарядное устройство, снова вставьте аккумулятор и подождите несколько минут, прежде чем снова подключить зарядное устройство. Если проблема сохранилась, обращайтесь в ближайший сервисный центр Canon.

Аккумуляторы не заряжаются с помощью USB-адаптера питания (продается отдельно).

- Аккумуляторы не заряжаются, когда переключатель питания камеры установлен в положение < ON >. Однако после автоматического отключения питания аккумуляторы заряжаются.
- При использовании камеры процесс зарядки останавливается.

Во время зарядки с помощью USB-адаптера питания индикатор обращения к карте мигает.

- В случае неполадок при зарядке индикатор обращения к карте мигает зеленым цветом и защитная цепь прекращает зарядку. В этом случае отсоедините кабель питания, заново установите аккумулятор и подождите несколько минут перед повторным подключением. Если проблема сохранилась, обращайтесь в ближайший сервисный центр Canon.
- Если аккумуляторы горячие или холодные, индикатор обращения к карте мигает зеленым цветом и защитная цепь прекращает зарядку. В этом случае подождите, пока температура аккумулятора сравняется с температурой окружающей среды, и только потом попытайтесь зарядить его снова.

Во время зарядки с помощью USB-адаптера питания индикатор обращения к карте не горит.

- Попробуйте отсоединить USB-адаптер питания от сети, затем снова подсоедините его.

На удается подать питание на камеру от USB-адаптера питания.

- Проверьте отсек аккумулятора. Подача питания на камеру без аккумулятора невозможна.
- Проверьте оставшийся уровень заряда аккумулятора. Когда аккумулятор разряжен, адаптер заряжает его. В этом случае питание на камеру не подается.

Камера не включается даже при установке переключателя питания в положение < ON >.

- Убедитесь, что аккумулятор правильно установлен в камеру (🔗).
- Убедитесь, что закрыта крышка отсека аккумулятора/карты (🔗).
- Зарядите аккумулятор (🔗)

Индикатор обращения к карте горит или продолжает мигать даже после установки переключателя питания в положение <OFF>.

- При выключении питания во время записи изображения на карту индикатор обращения к карте горит или мигает еще несколько секунд. После окончания записи изображения питание автоматически отключается.

Отображается сообщение [Ошибка связи с батареей. Имеется ли на батарее/батареях логотип Canon?].

- Запрещается использовать любые другие аккумуляторы, кроме оригинального аккумулятора Canon LP-E17.
- Извлеките и снова установите аккумулятор (🔧).
- Загрязненные электрические контакты следует протирать мягкой тканью.

Аккумулятор быстро разряжается.

- Используйте полностью заряженный аккумулятор (🔧).
- Возможно ухудшились технические характеристики аккумулятора. См. раздел [🔧: Инфор. о батарее] для проверки эффективной емкости аккумулятора (🔧). При низкой эффективной емкости аккумулятора замените его новым.
- При выполнении перечисленных ниже действий доступное количество снимков сокращается:
 - Длительное нажатие кнопки спуска затвора наполовину
 - Частая активация только функции автофокусировки без осуществления съемки
 - Использование функции Image Stabilizer (Стабилизатор изображения) объектива
 - Использование функций беспроводной связи

Камера самостоятельно выключается.

- Включена функция автоотключения. Чтобы отключить функцию автоотключения, задайте для параметра [Автоотключение] в меню [🔧:Экон.энергии] значение [Откл.] (🔧).
- Даже если для параметра [Автоотключение] задано значение [Откл.], экран и видоискатель все равно отключаются, если камера не используется в течение времени, заданного в параметре [Экран Выкл.] или [Видоиск. выкл.] (но сама камера остается включенной).

Не удается установить объектив.

- Для установки объективов EF или EF-S требуется адаптер для крепления. Объективы EF-M не поддерживаются (🔗).

Невозможна съемка или запись изображений.

- Проверьте, правильно ли установлена карта памяти (🔗).
- Установите переключатель защиты карты от записи в положение, разрешающее запись/стирание (🔗).
- Если карта полностью заполнена, замените ее или освободите на ней место, удалив ненужные изображения (🔗, 🔗).
- Съемка невозможна, если при попытке фокусировки точка AF отображается оранжевым цветом. Для осуществления повторной автоматической фокусировки снова наполовину нажмите кнопку спуска затвора или сфокусируйтесь вручную (🔗, 🔗).

Невозможно использовать карту.

- Если отображается ошибка карты, см. разделы [Установка и извлечение аккумулятора и карты](#) и [Коды ошибок](#).

При установке карты в другую камеру появляется сообщение об ошибке.

- Так как карты SDXC форматируются в exFAT, если отформатировать карту в этой камере и затем установить ее в другую камеру, может появиться сообщение об ошибке и карту будет невозможно использовать.

Нерезкое или смазанное изображение.

- Установите переключатель режима фокусировки в положение [AF] (🔗).
- Для предотвращения сотрясения камеры аккуратно нажмите кнопку спуска затвора (🔗).
- В случае объектива с функцией Image Stabilizer (Стабилизатор изображения), установите переключатель Image Stabilizer (Стабилизатор изображения) в положение < ON >.
- В условиях недостаточной освещенности выдержка затвора может увеличиться. Уменьшите выдержку (🔗), установите более высокую чувствительность ISO (🔗), используйте вспышку (🔗) или штатив.
- См. раздел [Уменьшение смазывания фотографий](#).

Не удается зафиксировать фокус и изменить композицию кадра.

- Установите функцию AF «Покадровый AF» (☑). В режиме Следящая автофокусировка (Servo AF) съемка с фиксированной фокусировкой невозможна (☑).

Низкая скорость серийной съемки.

- Скорость высокоскоростной серийной съемки может снижаться в зависимости от уровня заряда аккумулятора, температуры среды, мерцающего освещения, выдержки затвора, величины диафрагмы, характеристик объекта, яркости, режима AF, типа объектива, использования вспышки, настроек съемки и т. п. Подробные сведения см. в разделе [Выбор режима съемки](#) или [Максимальная длина серии при серийной съемке \[Прибл.\]](#).

Уменьшается максимальная длина серии при серийной съемке.

- При съемке объектов с большим количеством деталей, таких как луга, размер файлов может быть больше, и фактическая максимальная длина серии может быть меньше ориентировочных значений, указанных в разделе [Максимальная длина серии при серийной съемке \[Прибл.\]](#).

Максимальная длина серии, отображаемая для серийной съемки, не изменяется даже после смены карты.

- Отображаемая в видоискателе примерная максимальная длина серии не изменяется при замене карт, даже при замене на карту с высокой скоростью. Максимальная длина серии, указанная в разделе [Максимальная длина серии при серийной съемке \[Прибл.\]](#), основана на стандартной тестовой карте Canon, фактическая максимальная длина серии будет выше для карт с более высокой скоростью записи. Поэтому оценка максимальной длины серии может отличаться от фактического значения.

Скоростное отображение недоступно при высокоскоростной серийной съемке.

- См. требования для скоростного отображения в разделе [Высокоскоростное отображение](#).

При фотосъемке невозможно задать значение чувствительности ISO 100.

- Минимальное значение в диапазоне чувствительности ISO равно ISO 200, когда для параметра [📷: Приоритет светов] задано значение [Вкл.] или [Улучшенный].

При фотосъемке невозможно выбрать значения из расширенного диапазона чувствительности ISO.

- Задайте для параметра [: Расширение диапазона ISO] значение [Вкл.] ().
- Проверьте настройку [Чувствит. ISO] в меню [: Настр. чувствительности ISO].
- Значения из расширенного диапазона чувствительности ISO (H) недоступны, если в пункте [: Приоритет светов] задано значение [Вкл.] или [Улучшенный], даже если для параметра [: Расширение диапазона ISO] задано значение [Вкл.].

Даже при установленной отрицательной компенсации экспозиции изображение выглядит ярким.

- Задайте для параметра [: Auto Lighting Optimizer/: Автокоррекция яркости] значение [Откл.] (). При выборе значения [Слабая], [Стандартная] или [Высокая] изображение может получаться ярким даже при отрицательной компенсации экспозиции или компенсации экспозиции вспышки.

Не получается установить значение компенсации экспозиции, когда одновременно заданы ручная экспозиция и «ISO авто».

- Подробнее о настройке компенсации экспозиции см. в разделе [М: Ручная экспозиция](#).

Отображается только часть параметров коррекции аберрации объектива.

- Когда для параметра [Цифр. оптимиз. объектива] задано значение [Стандартная] или [Высокая], пункты [Корр. хром. аберрации] и [Коррекция дифракции] не отображаются, но во время съемки для обоих этих параметров установлено значение [Вкл.].
- При видеосъемке параметры [Цифр. оптимиз. объектива] и [Коррекция дифракции] не отображаются.

При использовании вспышки в режиме <Av> или <P> выдержка затвора увеличивается.

- Задайте для параметра [Замедл. синхр.] в меню [: Управление вспышкой] значение [1/250-1/60 с (авто)] или [1/250 с (фиксированная)] ().

Встроенная вспышка не срабатывает.

- При многократном использовании встроенной вспышки за короткий промежуток времени съемка со вспышкой может быть временно отключена для защиты головки вспышки.

Внешняя вспышка Speedlite не срабатывает.

- Убедитесь, что любые внешние вспышки надежно установлены на камеру.

Вспышка Speedlite всегда срабатывает на полной мощности.

- Вспышки, отличные от вспышек Speedlite серии EL/EX, при использовании в режиме автоматической вспышки всегда срабатывают с полной мощностью (🔗).
- Вспышка всегда срабатывает на полной мощности, если в настройках пользовательских функций внешней вспышки для параметра [Режим замера вспышки] задано значение [1:TTL] (автовспышка) (🔗).

Не удается установить компенсацию экспозиции внешней вспышки.

- Если компенсация экспозиции вспышки установлена на внешней вспышке Speedlite, установка величины компенсации в камере невозможна. Если компенсация экспозиции вспышки на вспышке Speedlite была отменена (установлена на 0), тогда ее можно установить с камеры.

В режиме <Av> синхронизация вспышки при короткой выдержке невозможна.

- Задайте для параметра [Замедл. синхр.] в меню [📷: Управление вспышкой] любое значение, отличное от [1/250 с (фиксированная)] (🔗).

Съемка с дистанционным управлением невозможна.

- Проверьте положение переключателя таймера спуска затвора на пульте ДУ.
- При использовании беспроводного пульта ДУ BR-E1 см. раздел [Съемка с дистанционным управлением](#) или [Подключение к беспроводному пульту ДУ](#).
- Порядок использования пульта ДУ для интервальной съемки см. в разделе [Интервальная съемка](#).

Во время видеозаписи появляется белый значок [📷] или красный значок [🔴].

- Указывает на повышение температуры внутри камеры. Подробные сведения см. в информации о появляющемся при видеозаписи предупреждающем индикаторе (🔗).

Самопроизвольное прекращение видеосъемки.

- При низкой скорости записи на карту памяти видеосъемка может автоматически остановиться. Сведения о картах с поддержкой записи видео см. в разделе [Требования к параметрам карты](#). Чтобы проверить скорость записи карты памяти, посетите веб-сайт ее производителя и т. п.
- Если снизилась скорость записи на карту или чтения с карты, выполните низкоуровневое форматирование, чтобы инициализировать карту (🔗).
- Запись автоматически остановится, как только продолжительность вашей съемки составит 1 ч (или 15 мин. для Видео с высокой частотой кадров).

Невозможно установить чувствительность ISO при видеосъемке.

- В режиме съемки [P] чувствительность ISO задается автоматически. В режиме [M] значение чувствительности ISO можно задавать вручную (🔗).
- Минимальное значение в диапазоне чувствительности ISO равно ISO 200, когда для параметра [📷: Приоритет светов] задано значение [Вкл.] или [Улучшенный].

Невозможно выбрать чувствительность ISO из расширенного диапазона при видеосъемке.

- Задайте для параметра [📷: Расширение диапазона ISO] значение [Вкл.] (🔗).
- Проверьте настройку [Чувствит. ISO] в меню [📷: Настр. чувствительности ISO].
- Значения из расширенного диапазона чувствительности ISO недоступны, если в пункте [📷: Приоритет светов] задано значение [Вкл.] или [Улучшенный].

Экспозиция меняется во время видеосъемки.

- При изменении выдержки затвора или величины диафрагмы во время видеосъемки могут быть записаны изменения экспозиции.
- Если во время видеосъемки планируется использовать зум, рекомендуется снять несколько пробных видеороликов. Зумирование во время видеосъемки может приводить к изменению экспозиции, записи звука работы объектива или потере фокусировки.

Во время видеосъемки изображение мигает или появляются горизонтальные полосы.

- Мигание, горизонтальные полосы (шумы) или неправильная экспозиция во время видеосъемки могут быть связаны с использованием флуоресцентных ламп, светодиодов или других источников света. Также могут быть зафиксированы изменения экспозиции (яркость) и цветового тона. В режиме [M] эту проблему можно уменьшить, установив более длительную выдержку затвора. При интервальной съемке эта проблема может быть более заметна.

При видеосъемке объект кажется искаженным.

- Если при съемке видео или при съемке движущихся объектов перемещать камеру влево или вправо (панорамирование), изображение может быть искажено. При интервальной съемке эта проблема может быть более заметна.

В видеозаписи не записывается звук.

- Звук при видеосъемке с высокой частотой кадров не записывается.

Не добавляется временной код.

- Временные коды не добавляются, если при видеосъемке с высокой частотой кадров для параметра [Отсчёт] в меню [📷: Временной код] задано значение [Непрерывный] (🔗). Кроме того, временной код не добавляется в видеосигнал, выводимый на разъем HDMI (🔗).

Отсчет временных кодов идет быстрее, чем фактическое время.

- Временные коды при съемке с высокой частотой кадров увеличиваются на 4 с за каждую секунду (🔗).

Не получается делать фотоснимки во время видеосъемки.

- Во время видеосъемки съемка фотографий невозможна. Для съемки фотографий остановите видеосъемку, затем выберите режим съемки фотографий.

Не удается производить видеосъемку во время фотосъемки.

- Видеосъемка во время фотосъемки может быть невозможна, если температура внутри камеры выросла из-за таких операций, как длительная работа в режиме Live View. Выключите камеру или примите иные меры и подождите, пока камера не охладится.
- Видеозапись может стать возможной, если уменьшить размер видеозаписи.

Невозможно выполнить сопряжение со смартфоном.

- Используйте смартфон, поддерживающий спецификацию Bluetooth версии 4.1 или новее.
- Включите Bluetooth на экране настроек смартфона.
- Регистрация в камере с экрана настроек Bluetooth смартфона невозможна. Установите на смартфон специальное приложение Camera Connect (бесплатное) (📎).
- Сопряжение с ранее зарегистрированным смартфоном невозможно, если в смартфоне остается информация о сопряжении, зарегистрированная для другой камеры. В этом случае удалите регистрацию камеры, хранящуюся в параметрах Bluetooth на смартфоне, и повторите попытку регистрации (📎).

Невозможно задать функцию Wi-Fi.

- Если камера подключена к компьютеру или другому устройству с помощью интерфейсного кабеля, задание функций Wi-Fi невозможно. Отключите интерфейсный кабель перед заданием любых функций (📎).

Невозможно использовать устройство, подключенное с помощью интерфейсного кабеля.

- Другие устройства, такие как компьютеры, не могут использоваться с камерой путем подключения с помощью интерфейсного кабеля, когда камера подключена по Wi-Fi. Перед подключением интерфейсного кабеля завершите подключение по Wi-Fi.

Невозможны такие операции, как съемка и просмотр.

- Если установлено подключение по Wi-Fi, такие операции, как съемка и воспроизведение, могут быть невозможны. Завершите подключение по Wi-Fi, затем выполняйте операции.

Невозможно подключиться к смартфону.

- Если были изменены настройки или выбрана другая настройка, то даже при использовании одной и той же пары «камера-смартфон» повторное подключение может не устанавливаться, несмотря на выбор того же имени SSID. В этом случае удалите настройки подключения камеры из настроек Wi-Fi смартфона и заново установите подключение.
- Соединение может не устанавливаться, если во время изменения настроек соединения работало приложение Camera Connect. В таком случае завершите работу приложения Camera Connect и снова откройте его.



Соединение невозможно по Wi-Fi с Wi-Fi принтером.

- Обновите встроенное ПО принтера.
- Подключитесь, используя принтер в качестве точки доступа.
- Установите на камере значение **[Безопасность]** для параметра **[WPA2]** (🔒).

При переключении со съемки фотографий на видеосъемку или наоборот изменяются настройки.

- Для съемки фотографий и видеосъемки сохраняются отдельные настройки.

Сенсорные функции недоступны.

- Убедитесь, что для параметра [: Управл. сенс.экр.] задано значение [Стандартное] или [Чувствит.] ().

Кнопка или диск камеры не работают должным образом.

- Для видеосъемки проверьте настройку [: Функ. кнопки затв. для видео] (.
- Проверьте настройки [: Назначить кнопки] и [: Назначить кольцо управления] (, .

На экране меню отображается меньше вкладок и пунктов.

- Вкладки и пункты на экране меню для фотографий и видеofilмов могут отличаться.

После включения отображается экран [★] «Мое меню» или отображается только вкладка [★].

- На вкладке [★] для параметра [Отображ. меню] задано значение [Показыв. на вкладке МОЁ МЕНЮ] или [Показ.только вкладку МОЁ МЕНЮ]. Задайте значение [Нормальное отображение] (🔗).

Первым символом в названии файла является символ подчеркивания («_»).

- Задайте для параметра [📷: Цвет. простр.] значение [sRGB]. Если задано значение [Adobe RGB], первым символом будет подчеркивание (🔗).

Нумерация файлов начинается не с 0001.

- Если карта памяти уже содержит изображения, нумерация изображений может начинаться не с номера 0001 (🔗).

Отображаются неправильные дата и время съемки.

- Проверьте правильность установленных даты и времени (🔗).
- Проверьте часовой пояс и переход на летнее время (🔗).

Дата и время не отображаются на изображении.

- Дата и время съемки не отображаются на изображении. Дата и время записываются в данных об изображении как информация о съемке. При печати фотографии эта информация может использоваться для указания даты и времени (🔗).

Отображается надпись [###].

- Если количество изображений на карте превышает число изображений, которое может отобразить камера, появляется обозначение [###].

Нечеткое изображение на экране.

- Загрязненный экран следует протирать мягкой тканью.
- При низких температурах возможно некоторое замедление смены изображений на экране, а при высоких температурах экран может выглядеть темным, но при комнатной температуре обычные свойства экрана восстанавливаются.

На изображении отображается красный квадрат.

- Для параметра [▶]: Индик. точки AF задано значение [Вкл.] (🔗).

При просмотре изображений не отображаются точки AF.

- Точки AF не отображаются при просмотре изображений указанных ниже типов.
 - Изображения с примененным шумоподавлением при серийной съемке.
 - Кадрированные изображения.
 - Изображения, снятые в режиме HDR, когда для параметра [Авт.совмещ.изобр.] задано значение [Вкл.].

Не удается удалить изображение.

- Если изображение защищено, удалить его невозможно (🔗).

Невозможен просмотр фотографий и видеозаписей.

- Просмотр на этой камере изображений, снятых другой камерой, может оказаться невозможным.
- Видеозаписи, обработанные на компьютере, невозможно воспроизвести на камере.

Для просмотра доступна только часть изображений.

- Изображения отфильтрованы для просмотра с помощью функции [▶]: Зад. условий поиска изобр.] (🔗). Очистите условия поиска изображений.

Во время воспроизведения видеозаписи слышны механические звуки или звуки работы органов управления камеры.

- Встроенный микрофон камеры будет также записывать механические звуки объектива или звуки работы камеры/объектива, когда выполняется автофокусировка или используются органы управления камеры или объектива во время видеосъемки. В таком случае такие звуки можно попробовать уменьшить, используя внешний микрофон с выходным штекером и расположив его подальше от камеры и объектива.

Самопроизвольное прекращение воспроизведения видеозаписи.

- При длительном воспроизведении видеозаписей или при воспроизведении видеозаписей при высокой температуре окружающей среды возможно увеличение температуры внутри камеры, и воспроизведение видеозаписи может автоматически остановиться.
В этом случае воспроизведение невозможно до тех пор, пока температура внутри камеры не снизится, поэтому выключите питание и дайте камере охладиться.

Видеозапись на короткое время останавливается.

- В случае резкого изменения экспозиции при видеосъемке с автоэкспозицией запись на короткое время может останавливаться, пока яркость не стабилизируется. В таком случае снимайте в режиме [M] (☑).

Видеозапись воспроизводится замедленно.

- Видеозаписи с высокой частотой кадров записываются с частотой 29,97 или 25,00 кадра/с, поэтому скорость их воспроизведения составляет 1/4 нормальной скорости.

Нет изображения на экране телевизора.

- Убедитесь, что для параметра [TV-стандарт] задано правильное значение [Для NTSC] или [Для PAL], соответствующее стандарту телевизора.
- Убедитесь, что разъем HDMI-кабеля вставлен полностью (☑).

Для одной видеозаписи создается несколько файлов.

- Если размер файла видеозаписи достигает 4 ГБ, автоматически создается новый видеофайл (☑). Однако при использовании SDXC-карты, отформатированной в этой камере, можно записывать видео в один файл, даже если его размер превышает 4 ГБ.

Устройство чтения карт памяти не распознает карту.

- При использовании некоторых устройств чтения карт памяти и операционных систем компьютера возможно неверное распознавание карт памяти SDXC. В этом случае подключите камеру к компьютеру с помощью интерфейсного кабеля и импортируйте изображения в компьютер с помощью программы EOS Utility (ПО EOS, ☑).

Невозможно изменить размер изображений или кадрировать их.

- Эта камера не позволяет изменять размер изображений JPEG S2, изображений RAW или кадров, захваченных из видеозаписей 4K и сохраненных как фотографии (🔒).
- Эта камера не позволяет кадрировать изображения RAW или кадры, захваченные из видеозаписей 4K и сохраненные как фотографии (🔒).

Не удается импортировать изображения в компьютер.

- Установите на компьютер программу EOS Utility (ПО EOS) [\(🔗\)](#).
- Убедитесь, что отображается главное окно программы EOS Utility.
- Если камера уже подключена по Wi-Fi, она не может обмениваться данными с другим компьютером, подключенным с помощью интерфейсного кабеля.
- Проверьте версию приложения.

Не удается установить связь между камерой и компьютером при подключении их друг к другу.

- При использовании программы EOS Utility (ПО EOS) задайте для параметра [📷: **Интерв. съёмка**] значение [Откл.] [\(🔗\)](#).

При установке аксессуара на экране появилось сообщение.

- Если отображается сообщение [**Ошибка связи Переустановите аксессуар**], заново установите аксессуар. Если после повторной установки снова отображается это сообщение, убедитесь, что контакты многофункциональной площадки и аксессуара чистые и сухие. Если не удастся удалить грязь и влагу, обратитесь в сервисный центр Saipon.
- Если отображается сообщение [**Состояние аксессуара недоступно**], проверьте контакты многофункциональной площадки и аксессуара, а также убедитесь, что аксессуар не поврежден.

Коды ошибок

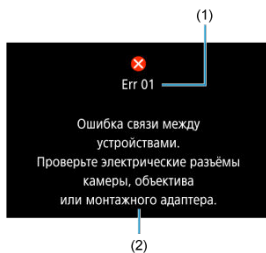

(1) Номер ошибки

(2) Причина и способы устранения

В случае неполадки в работе камеры выводится сообщение об ошибке. Следуйте инструкциям, выводимым на экран.

Если проблема не устранена, запишите код ошибки (Err xx) и обратитесь в сервис.

Чувствительность ISO при видеосъемке

В режиме [P]

- Чувствительность ISO может задаваться автоматически в диапазоне ISO 100–12800.
- Если задать для параметра [Макс. для авто] в меню [Настр. чувствительности ISO] значение [Н (25600)] (с), максимальная чувствительность в диапазоне автоматической установки расширяется до Н (эквивалент ISO 25600).
- Минимальное значение в диапазоне автоматической установки равно ISO 200, когда для параметра [Приоритет светов] задано значение [Вкл.] или [Улучшенный] (с). Максимальный предел не расширяется, даже если расширение задано в параметре [Макс. для авто].

В режиме [M]

- Если задана чувствительность ISO [AUTO], чувствительность ISO задается автоматически в диапазоне ISO 100–12800.
- Если задан режим Авто ISO, при задании для параметра [Макс. для авто] в меню [Настр. чувствительности ISO] значение [Н (25600)] (с), максимальная чувствительность в диапазоне автоматической установки расширяется до Н (эквивалент ISO 25600).
- Выдержка ISO может задаваться вручную в диапазоне ISO 100–12800. Обратите внимание, что если задать для параметра [Расширение диапазона ISO] значение [Вкл.] (с), максимальная чувствительность увеличивается до Н (эквивалент ISO 25600).
- Минимальное значение в диапазоне автоматической или ручной установки равно ISO 200, когда для параметра [Приоритет светов] задано значение [Вкл.] или [Улучшенный] (с). Даже если установлено расширение чувствительности ISO, максимальный предел не расширяется.

В режимах [S], [A] и [L]

- Чувствительность ISO может задаваться автоматически в диапазоне ISO 100–12800.

Отображение информации

- [Экран фотосъемки](#)
- [Экран записи видео](#)
- [Значки сюжетов](#)
- [Экран просмотра](#)

Экран фотосъемки

При каждом нажатии кнопки **< INFO >** изменяется отображение информации.

- На экране отображаются только установки, применимые к текущему режиму.

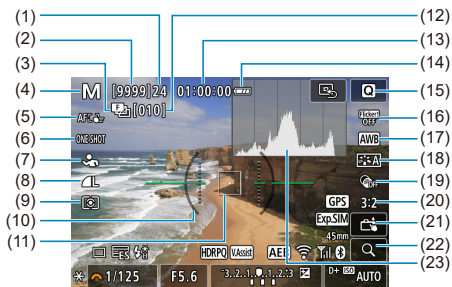

(1)	Максимальная длина серии
(2)	Доступное число снимков/секунд до автоспуска
(3)	Брекетинг фокуса/съёмка HDR/шумоподавление при серийной съёмке
(4)	Режим съёмки
(5)	Область AF
(6)	Функция AF
(7)	Объект для обнаружения
(8)	Качество изображения
(9)	Режим замера
(10)	Электронный уровень
(11)	Точка AF (AF по 1 точке)
(12)	Оставшееся количество снимков для брекетинга фокуса
(13)	Доступное время записи видео
(14)	Уровень заряда аккумулятора
(15)	Кнопка быстрого управления
(16)	Подавление мерцания
(17)	Баланс белого/Коррекция баланса белого
(18)	Стиль изображения
(19)	Художественные фильтры
(20)	Соотношение сторон фотографий
(21)	Съёмка при касании
(22)	Кнопка увеличения
(23)	Гистограмма (Яркость/RGB)

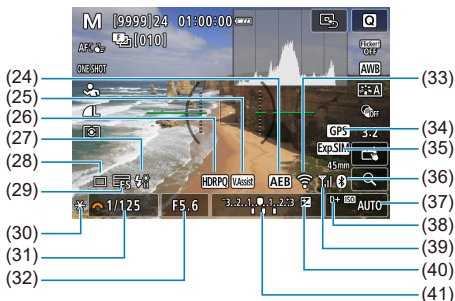

- | | |
|------|---------------------------------------------------------------|
| (24) | AEB/FEB |
| (25) | Помощь/просмотр |
| (26) | HDR PQ |
| (27) | Готовность вспышки/Фиксация FE/Высокоскоростная синхронизация |
| (28) | Режим съёмки |
| (29) | Электронный затвор |
| (30) | Фиксация AE |
| (31) | Выдержка затвора |
| (32) | Значение диафрагмы |
| (33) | Функция Wi-Fi |
| (34) | GPS |
| (35) | Имитация экспозиции |
| (36) | Функция Bluetooth |
| (37) | Чувствительность ISO |
| (38) | Приоритет светов |
| (39) | Сила сигнала Wi-Fi |
| (40) | Компенсация экспозиции |
| (41) | Индикатор величины экспозиции |

Примечание

- Можно указать информацию, отображаемую при нажатии кнопки **<INFO>** (📄).
- Электронный уровень не отображается, если камера подключена по HDMI к телевизору.
- После настройки параметров временно могут отображаться другие значки.

Экран записи видео

При каждом нажатии кнопки < INFO > изменяется отображение информации.

- На экране отображаются только установки, применимые к текущему режиму.

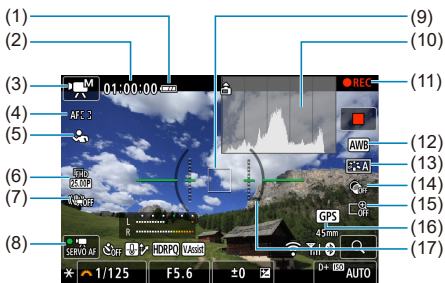

- (1) Уровень заряда аккумулятора
- (2) Доступное время видеосъемки/прошедшее время съемки
- (3) Режим съемки
- (4) Область AF
- (5) Объект для обнаружения
- (6) Размер видеозаписи
- (7) Цифровой IS для видео
- (8) Видео Servo AF
- (9) Точка AF (AF по 1 точке)
- (10) Гистограмма (Яркость/RGB)
- (11) Выполняется видеозапись
- (12) Баланс белого/Коррекция баланса белого
- (13) Стиль изображения
- (14) Художественные фильтры
- (15) Цифровое увеличение
- (16) GPS
- (17) Электронный уровень

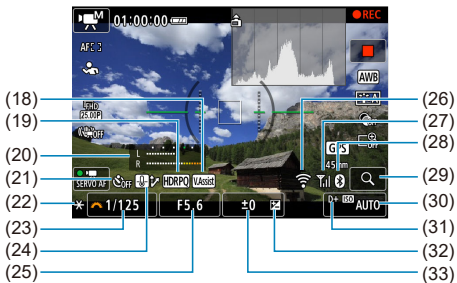

- | | |
|------|-----------------------------------------------|
| (18) | Помощь/просмотр |
| (19) | HDR PQ |
| (20) | Индикатор уровня записи звука (вручную) |
| (21) | Автоспуск для видео |
| (22) | Фиксация АЕ |
| (23) | Выдержка затвора |
| (24) | Контроль перегрева |
| (25) | Значение диафрагмы |
| (26) | Функция Wi-Fi |
| (27) | Сила сигнала Wi-Fi |
| (28) | Функция Bluetooth |
| (29) | Кнопка увеличения |
| (30) | Чувствительность ISO |
| (31) | Приоритет светов |
| (32) | Компенсация экспозиции |
| (33) | Индикатор величины экспозиции (уровни замера) |

⚠ Предупреждения







- Можно указать информацию, отображаемую при нажатии кнопки < INFO > (ⓘ).
- Электронный уровень не отображается, если камера подключена по HDMI к телевизору.
- Электронный уровень, линии сетки и гистограмма не могут отображаться во время видеосъемки (а если они в данный момент отображаются, при видеосъемке индикация отключается).
- При запуске видеосъемки отображение оставшегося времени видеосъемки заменяется отображением прошедшего времени.

 **Примечание**

- После настройки параметров временно могут отображаться другие значки.

Значки сюжетов

В режиме съемки <  > камера определяет тип эпизода и соответственно устанавливает все настройки. Распознанный тип сцены отображается в левой верхней части экрана.

Фон \ Объект	Люди		Объекты, отличные от людей			Цвет фона
		В движении* ¹	Природа/ сцена на открытом воздухе	В движении* ¹	Крупный план* ²	
Яркий						Серый
Контроль свет						
Включая голубое небо						Голубой
Контроль свет						
Закат	* ³			* ³		Оранжевый
Прожектор						Темно-синий
Пониженная						
Со штативом* ¹	 * ⁴⁺⁵	* ³		* ³		

* 1: Не отображается во время видеосъемки.

* 2: Отображается при наличии информации о расстоянии для установленного объектива. При использовании удлинительного тубуса или оптического конвертера для съемки крупным планом отображаемый значок может не соответствовать фактической сцене.

* 3: Отображаются значки сюжетов, выбранных из доступных для обнаружения.

* 4: Отображается при выполнении указанных ниже условий.

Съемка выполняется в темноте, съемка выполняется ночью и камера установлена на штативе.





* 5: Отображается при использовании любых из перечисленных ниже объективов.

- EF300mm f/2.8L IS II USM
- EF400mm f/2.8L IS II USM
- EF500mm f/4L IS II USM
- EF600mm f/4L IS II USM
- Объективы с функцией Image Stabilizer (Стабилизатор изображения), выпущенные в 2012 г. и позже.

* Если одновременно выполняются условия *4 и *5, используются более длительные значения выдержки затвора.



Примечание

- Для некоторых сцен или условий съемки отображаемый значок может не совпадать с фактической сценой.
- Этот значок может мигать, когда для параметра [:  Помощник] задано значение [Расширенный ] ().

Отображение основной информации для фотографий



- | | |
|------|------------------------------------------------------------------------------------------|
| (1) | Состояние вывода HDR / Помощь/просмотр |
| (2) | Функция Bluetooth |
| (3) | Сила сигнала Wi-Fi |
| (4) | Функция Wi-Fi |
| (5) | Уровень заряда аккумулятора |
| (6) | Номер текущего изображения/Общее количество изображений/Количество найденных изображений |
| (7) | Выдержка затвора |
| (8) | Величина диафрагмы |
| (9) | Величина компенсации экспозиции |
| (10) | Уже отправлено в компьютер или на смартфон |
| (11) | Оценка |
| (12) | Защита изображения |
| (13) | Номер папки – номер файла |
| (14) | Качество изображения/Отредактированное изображение/Кадрирование/Захват кадра |
| (15) | Чувствительность ISO |
| (16) | Приоритет светов |

Предупреждения

- Если изображение было снято другой камерой, некоторая информация о съемке может не отображаться.
- Просмотр изображений, снятых этой камерой, на других камерах может быть невозможен.

Подробное отображение информации для фотографий

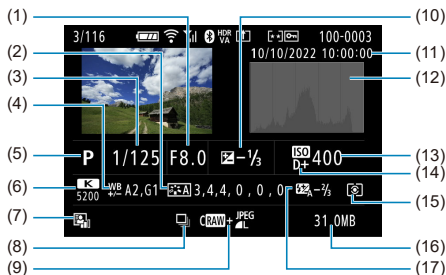

(1)	Величина диафрагмы
(2)	Стиль изображения/Настройки
(3)	Выдержка затвора
(4)	Коррекция баланса белого/брекетинг
(5)	Режим съемки/Захват кадра
(6)	Баланс белого
(7)	Auto Lighting Optimizer (Автокоррекция яркости)
(8)	Первое изображение сюжета
(9)	Качество изображения/Отредактированное изображение/Кадрирование
(10)	Величина компенсации экспозиции
(11)	Дата и время съемки
(12)	Гистограмма (Яркость/RGB)
(13)	Чувствительность ISO
(14)	Приоритет светов
(15)	Режим замера экспозиции
(16)	Размер файла
(17)	Величина компенсации экспозиции вспышки/Отраженная вспышка/Режим HDR/ Шумоподавление при серийной съемке

* Для изображений, снятых в режиме RAW+JPEG/HEIF, указываются размеры файлов RAW.

* Для изображений, снятых с заданным соотношением сторон (☒) и качеством изображения RAW или RAW+JPEG, отображаются линии области изображения.

* Для изображений с добавленной информацией о кадрировании отображаются линии, показывающие область изображения.

* При съемке со вспышкой без компенсации экспозиции вспышки отображается значок [⚡].

* Значок [⚡] обозначает снимки, сделанные с отраженной вспышкой.

* Для изображений, снятых в режиме HDR, отображается величина настройки динамического диапазона.

* [NR] обозначает изображения, обработанные с функцией шумоподавления при серийной съемке.

* [M] обозначает тестовые снимки для интервальной съемки.

* [L] отображается для снимков, созданных и сохраненных путем изменения размера, кадрирования или захвата кадров.

* [L] обозначает сохраненные кадрированные снимки.

Подробное отображение информации для видео

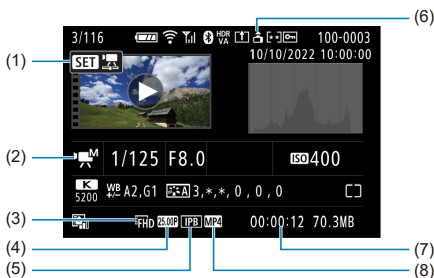

(1) Воспроизведение видеозаписи

(2) Режим видеосъемки/Режим высокой частоты кадров

(3) Параметры видеозаписи

(4) Частота кадров

(5) Метод сжатия данных

(6) Сведения об ориентации видеозаписи

(7) Длительность записи/временной код

(8) Формат видеозаписи

* Для простоты здесь не приводятся пояснения для пунктов, которые также отображаются на экранах базовой или подробной информации для фотографий и не показаны здесь.

Примечание

- При воспроизведении видеозаписи для параметров [Четкость] и [Порог. знач.] пункта [Резкость] в меню [Стиль изображ.] отображается значение «*, *».

Технические характеристики

Тип

Тип: Цифровая однообъективная беззеркальная камера с автофокусировкой и автоэкспозицией

Крепление объектива: Крепление Canon RF

Совместимые объективы: Группа объективов Canon RF (включая объективы RF-S)

* Объективы Canon EF или EF-S (кроме объективов EF-M) также совместимы при использовании адаптера для крепления EF-EOS R

Фокусное расстояние объектива: Прибл. в 1,6 раза больше фокусного расстояния, указанного на объективе

Датчик изображения

Тип: Датчик изображения CMOS формата APS-C

Размер экрана	Прибл. 22,3 × 14,9 мм
Формат CMOS	APS-C
Эффективные пиксели*1*2	Макс. прибл. 24,2 млн пикселей
Общее количество пикселей*1	Прибл. 25,5 млн пикселей
Система Dual Pixel CMOS AF	Поддерживается

* 1: С округлением до ближайшего значения, кратного 100 000.

* 2: Объективы RF или EF:

С некоторыми объективами и при определенной обработке изображения эффективное количество пикселей может быть меньше.

Система записи

Формат записи изображений: в соответствии со стандартом файловой системы Design rule for Camera File system 2.0 и стандартом Exif 2.31*1

* 1: Поддерживается информация о часовой разнице

Тип изображения и расширение

Тип изображения		Расширение
Фотографии	JPEG	.JPG
	HEIF	.HIF
	RAW	.CR3
	C-RAW	
Видеозаписи	ALL-*1, IPB (Стандарт), IPB (Компактный)	.MP4

* 1: Только интервальные видеозаписи

Носитель для записи

Носитель для записи

Карты памяти SD/SDHC/SDXC

UHS-I	Поддерживается
Класс скорости UHS	Поддерживается
Класс скорости SD	Поддерживается

Отсек карты памяти: предусмотрен один отсек карты памяти

* Поддерживаются карты UHS-I

Запись фотографий

Количество пикселей в фотографиях

Качество изображения		Количество записываемых пикселей			
		Соотношение сторон			
		3:2	4:3	16:9	1:1
JPEG/ HEIF	L	24,0 млн пикселей (6000×4000)	Прибл. 21,3 млн пикселей* ¹ (5328×4000)	Прибл. 20,2 млн пикселей* ¹ (6000×3368)	16,0 млн пикселей (4000×4000)
	M	Прибл. 10,6 млн пикселей (3984×2656)	Прибл. 9,5 млн пикселей (3552×2664)	Прибл. 8,9 млн пикселей* ¹ (3984×2240)	Прибл. 7,1 млн пикселей (2656×2656)
	S1	Прибл. 5,9 млн пикселей (2976×1984)	Прибл. 5,3 млн пикселей (2656×1992)	Прибл. 5,0 млн пикселей* ¹ (2976×1680)	Прибл. 3,9 млн пикселей (1984×1984)
	S2	Прибл. 3,8 млн пикселей (2400×1600)	Прибл. 3,4 млн пикселей* ¹ (2112×1600)	Прибл. 3,2 млн пикселей* ¹ (2400×1344)	прибл. 2,6 млн пикселей (1600×1600)
RAW	RAW/ CRAW	24,0 млн пикселей (6000×4000)			

* Значения количества записываемых пикселей округлены до ближайшего значения, кратного 100 000.

* Изображения RAW/C-RAW создаются с соотношением сторон 3:2 и помечаются для указания заданного соотношения сторон.

* Изображения JPEG и HEIF создается с указанным соотношением сторон.

* Эти значения соотношения сторон (M/S1/S2) и значения количества пикселей также используются при изменении размера.

* 1: Значения соотношения сторон для этих размеров изображений немного отличаются.

Размер файла/доступное количество снимков

Качество изображения		Размер файла [Прибл. МБ]	Возможное число снимков [Прибл.]* ¹
JPEG* ²		8,7	3510
		4,6	6610
		4,7	6430
		2,6	11400
		3,1	9760
		1,8	16130
		1,8	16260
HEIF* ³		9,1	3360
		7,0	4380
		5,4	5630
		4,3	7170
		3,7	8220
		3,0	10100
		2,2	14110
RAW* ²		27,0	1140
		14,0	2230
RAW+JPEG* ²		27,0 + 8,7	860
		14,0 + 8,7	1360
RAW+HEIF* ³		29,9 + 9,1	780
		16,9 + 9,1	1180

* 1: Количество снимков при использовании карты емкостью 32 Гб, соответствующей стандартам тестирования Canon.

* 2: Если задано значение [Съемка HDR **HDR PQ**]: Откл.].



















* 3: Если задано значение [Съемка HDR **HDR PQ**]: Вкл.].

* Размеры файлов определяются на основе стандартов тестирования Canon.

* Размер файла зависит от условий съемки (таких как соотношение сторон, объект, чувствительность ISO, стиль изображения и пользовательские функции).

Максимальная длина серии (прибл. кадров)

Количество оставшихся снимков, если задано значение [☐H], без снижения скорости серийной съемки

Качество изображения		Электронный по 1-й шторке (прибл. 12 кадров/с)	Электронный затвор (прибл. 15 кадров/с)
		Стандартная карта*1	Стандартная карта*1
JPEG*2	 L	42	28
	 M	42	28
	 S1	42	28
	 S2	42	28
HEIF*3	 L	41	24
	 M	41	24
	 S1	41	24
	 S2	41	24
RAW*2	 RAW	7	7
	 CRAW	15	15
RAW+JPEG*2	 RAW+ 	7	7
	 CRAW+ 	13	13
RAW+HEIF*3	 RAW+ 	7	7
	 CRAW+ 	13	13

* 1: Количество снимков при использовании карты UHS-I емкостью 32 ГБ, соответствующей стандартам тестирования Canon.

* 2: Если задано значение [Съемка HDR  Откл.].

* 3: Если задано значение [Съемка HDR  Вкл.].

* Максимальная длина серии измерена в условиях, соответствующих стандартам тестирования Canon (высокоскоростная серийная съемка + в режиме One-Shot AF, ISO 100 и Стандартный стиль изображения).

* Максимальная длина серии зависит от условий съемки (включая соотношение сторон, объект, марка карты памяти, чувствительность ISO, стиль изображения и пользовательская функция).

Запись видео

Формат видеозаписи: MP4

Примерная длительность записи, скорость передачи данных видео и размер файла

HDR PQ: Откл.

Параметры видеозаписи				Общая длительность записи (прибл.)			Скорость передачи данных видео (прибл. Мбит)	Размер файла (прибл. МБ/мин)
Запись видео	Частота кадров (кадров/сек.)		Метод сжатия данных	32 ГБ	128 ГБ	512 ГБ		
	NTSC	PAL						
4K UHD	29,97 23,98	25,00	IPB (Стандарт)	35 мин	2 ч 21 мин	9 ч 27 мин	120	860
			IPB (Компактный)	1 ч 10 мин	4 ч 43 мин	18 ч 52 мин	60	431
Видео Full HD с высокой частотой кадров	119,88	100,00	IPB (Стандарт)	35 мин	2 ч 22 мин	9 ч 28 мин	120	858
			IPB (Компактный)	1 ч 0 мин	4 ч 3 мин	16 ч 15 мин	70	501
Full HD	59,94	50,00	IPB (Стандарт)	1 ч 10 мин	4 ч 43 мин	18 ч 52 мин	60	431
			IPB (Компактный)	2 ч 0 мин	8 ч 3 мин	32 ч 15 мин	35	252
	29,97 23,98	25,00	IPB (Стандарт)	2 ч 20 мин	9 ч 23 мин	37 ч 35 мин	30	216
			IPB (Компактный)	5 ч 47 мин	23 ч 11 мин	92 ч 47 мин	12	88
Интервальная съемка Full HD	29,97	25,00	ALL-I	47 мин	3 ч 9 мин	12 ч 38 мин	90	644

* Скорость передачи данных относится только к выводу видео, она не включает звук или метаданные.

* Видеосъемка останавливается при достижении максимальной длительности одной видеозаписи.

* Если для качества видеозаписи задан метод сжатия данных IPB (Стандартный) или IPB (Компактный), приблизительно для двух последних кадров звук не записывается. Более того, при воспроизведении в Windows возможно незначительное нарушение синхронизации изображения и звука.

Параметры видеозаписи				Общая длительность записи (прибл.)			Скорость передачи данных видео (прибл. Мбит)	Размер файла (прибл. МБ/мин)
Запись видео	Частота кадров (кадров/сек.)		Метод сжатия данных	32 ГБ	128 ГБ	512 ГБ		
	NTSC	PAL						
4K UHD	29,97 23,98	25,00	IPB (Стандарт)	25 мин	1 ч 40 мин	6 ч 40 мин	170	1218
			IPB (Компактный)	50 мин	3 ч 20 мин	13 ч 20 мин	85	610
Видео Full HD с высокой частотой кадров	119,88	100,00	IPB (Стандарт)	23 мин	1 ч 34 мин	6 ч 19 мин	180	1287
			IPB (Компактный)	42 мин	2 ч 50 мин	11 ч 22 мин	100	715
Full HD	59,94	50,00	IPB (Стандарт)	47 мин	3 ч 9 мин	12 ч 36 мин	90	646
			IPB (Компактный)	1 ч 24 мин	5 ч 39 мин	22 ч 38 мин	50	360
	29,97 23,98	25,00	IPB (Стандарт)	1 ч 34 мин	6 ч 17 мин	25 ч 8 мин	45	324
			IPB (Компактный)	2 ч 30 мин	10 ч 3 мин	40 ч 15 мин	28	202
Интервальная съемка Full HD	29,97	25,00	ALL-I	31 мин	2 ч 6 мин	8 ч 25 мин	135	966

* Скорость передачи данных относится только к выводу видео, она не включает звук или метаданные.

* Видеосъемка останавливается при достижении максимальной длительности одной видеозаписи.

* Если для качества видеозаписи задан метод сжатия данных IPB (Стандартный) или IPB (Компактный), приблизительно для двух последних кадров звук не записывается. Более того, при воспроизведении в Windows возможно незначительное нарушение синхронизации изображения и звука.

Требуемые характеристики карты (запись видео) [скорость записи/чтения]

Параметры видеозаписи			SD-карта		
Разрешение	Частота кадров (кадров/сек.)		Метод сжатия данных	8 бит	10 бит (HDR PQ)
	NTSC	PAL			
4K UHD	29,97 23,98	25,00	IPB (Стандарт)	UHS с классом скорости Speed Class 3 или выше	
			IPB (Компактный)	SD с классом скорости Speed Class 10 или выше	UHS с классом скорости Speed Class 3 или выше
Full HD	119,88	100,00	IPB (Стандарт)	UHS с классом скорости Speed Class 3 или выше	
			IPB (Компактный)	SD с классом скорости Speed Class 10 или выше	UHS с классом скорости Speed Class 3 или выше
	59,94	50,00	IPB (Стандарт)	SD с классом скорости Speed Class 10 или выше	UHS с классом скорости Speed Class 3 или выше
			IPB (Компактный)	SD с классом скорости Speed Class 6 или выше	SD с классом скорости Speed Class 10 или выше
	29,97 23,98	25,00	IPB (Стандарт)	SD с классом скорости Speed Class 6 или выше	
			IPB (Компактный)	SD с классом скорости Speed Class 4 или выше	
Full HD (Интервальная съемка)	29,97	25,00	ALL-I	Скорость чтения 30 МБ/с или выше	

Встроенный микрофон: стереофонические микрофоны

Внешний микрофон (входной разъем для внешнего микрофона): мини-гнездо диаметром 3,5 мм, стерео

Внешний микрофон (многофункциональная площадка): совместимый с направленным стереомикрофоном DM-E1D

Автофокус

Метод фокусировки: Dual Pixel CMOS AF

Диапазон яркости фокусировки

Съемка фотографий: EV от -4,0 до 20

(С объективом f/1.2*, центральная точка AF, покадровый AF при комнатной температуре и ISO 100)

* Кроме объективов RF с расфокусирующим сглаживающим покрытием для смягчения боке (DS).

Запись видео: EV от -3,5 до 20

(С объективом f/1.2*, центральная точка AF, покадровый AF при комнатной температуре, ISO 100, при записи Full HD с частотой 29,97/25,00 кадра/сек.)

* Кроме объективов RF с расфокусирующим сглаживающим покрытием для смягчения боке (DS).

Функции фокусировки

	Съемка фотографий	Запись видео
Функция AF*1	<ul style="list-style-type: none">Покадровый AFAI Focus AFСледящая автофокусировка (Servo AF)	<ul style="list-style-type: none">Покадровый AFВидео Servo AF
Ручная фокусировка (MF)	Поддерживается	Поддерживается

1: Доступно в режимах творческой зоны. Автоматически устанавливается в режимах базовой зоны в соответствии с режимом съемки.

* Если задан режим AI Focus AF, камера автоматически переключается из режима Покадровый AF в режим Servo AF, если объект движется (также применимо при серийной съемке).

* Автоматически устанавливается в [AI Focus AF] в режиме < **A+** >.

Совместимость объективов на основе области фокусировки: см. на веб-сайте Canon

Число областей автофокусировки, доступных для автоматического выбора

Область фокусировки		По горизонтали: прибл. 100%, по вертикали: прибл. 100%
Количество зон AF	Фотографии	Макс. 651 зона (31×21)
	Видеозаписи	Макс. 527 зон (31×17)

* Может меняться в зависимости от настройки.

Доступные для выбора положения для точки AF

Область фокусировки		По горизонтали: прибл. 90%, по вертикали: прибл. 100%
Число положений	Фотографии	Макс. 4503 положений (79×57)
	Видеозаписи	Макс. 3713 положений (79×47)

* При заданном значении [AF по 1 точ.] и выборе с помощью кнопок перемещения.

Видоискатель

Тип: Цветной электронный видоискатель с OLED-экраном

Размер экрана: прикл. 1,00 см (0,39 дюйма)

Количество точек: прикл. 2 360 000 точек

Увеличение/угол обзора: прикл. 0,95/прикл. 28,0° (соотношение сторон 3:2, с объективом 50 мм на бесконечности, -1 м^{-1})

Охват: прикл. 100% (с высоким качеством изображения JPEG, соотношением сторон 3:2, вынесенной окулярной точкой прикл. 22 мм)

Вынесенная окулярная точка: прикл. 22 мм (от торца линзы окуляра при -1 м^{-1})

Диоптрийная регулировка: прикл. от $-3,0$ до $+1,0 \text{ м}^{-1}$ (диоптрии)

Экран

Тип: Цветной жидкокристаллический дисплей TFT

Размер экрана: Прикл. 7,5 см (3,0 дюйма) (соотношение сторон экрана 3:2)

Количество точек: прикл. 1 620 000 точек

Угол обзора: прикл. 170° по вертикали и горизонтали

Охват: прикл. 100% по вертикали и горизонтали (размер изображения L и соотношение сторон 3:2)

Яркость экрана: регулируется вручную в диапазоне 1–7

Сенсорный экран: емкостной

Выход HDMI

Видео- и аудиовыход HDMI: выходной микро-разъем HDMI (тип D)

* HDMI CEC не поддерживается

Разрешение HDMI: Авто/1080p

Управление экспозицией

Функции замера экспозиции в различных условиях съемки

Пункт		Съемка фотографий	Запись видео
Датчик замера экспозиции		Замер по 384 зонам (24×16) с использованием выходных сигналов датчика изображения	
Режим замера экспозиции	Оценочный замер	Да	Да
	Частичный замер экспозиции	Да * Прибл. 5,8% в центре экрана*2	
	Точечный замер*1	Да * Прибл. 2,9% в центре экрана*2	
	Центрально-взвешенный замер	Да	
Диапазон яркости замера экспозиции (при комнатной температуре, ISO 100)		EV от – 2 до 20	EV от 0 до 20

* 1: Многоточечный замер недоступен (не поддерживается).

* 2: Значения отличаются, если установлен цифровой телеконвертер.

Чувствительность ISO (рекомендуемый индекс экспозиции) при фотосъемке

Установка чувствительности ISO вручную для фотографий

	Чувствительность ISO
Обычная чувствительность ISO	ISO 100–32000 (с шагом 1/3 или 1 ступень)
Расширенная чувствительность ISO	N (эквивалент ISO 51200)

* Если установлен режим [Приоритет светов], для выбора вручную доступен диапазон ISO 200–32000.

* Расширенный диапазон чувствительности ISO невозможно задать в режиме HDR или для съемки в режиме HDR (HDR PQ).

Диапазон ручного выбора чувствительности ISO для фотографий: не поддерживается

Настройка максимального предела Авто ISO для фотографий

Максимум для Авто ISO	ISO 400 / 800 / 1600 / 3200 / 6400 / 12800 / 25600 / 32000
-----------------------	------------------------------------------------------------

Диапазон выбора Авто ISO для фотографий: не поддерживается

Сведения об Авто ISO для фотографий

Режим съемки		Без вспышки	Использование вспышки	
Управление переменным максимальным значением Авто ISO для E-TTL			Совместимый объектив	Несовместимый объектив
Творческая зона	P / Tv / Av / M (кроме ручной выдержки)	ISO 100*1+2–32000*2	ISO 100*1+2–6400*2	ISO 100*1+2–1600*2
	M (ручная выдержка)	ISO 400*3	ISO 400*3	
Базовая зона		ISO 100–6400	ISO 100–6400	ISO 100–3200*4
	SCN	Зависит от режима съемки		
		Зависит от режима съемки		

* 1: ISO 200, если задано значение [**Приоритет светов: Вкл./Улучшенный**].

* 2: Зависит от настроек [**Макс. для авто**].

* 3: Если находится за пределами диапазона установки, изменяется на значение, ближайшее к ISO 400.

* 4: При использовании встроенной вспышки. ISO 1600 при использовании внешней вспышки.

Управление переменным максимальным значением Авто ISO для E-TTL:
поддерживается

Чувствительность ISO (рекомендуемый индекс экспозиции) при записи видео

Ручная установка чувствительности ISO для видеозаписей

	Чувствительность ISO
Обычная чувствительность ISO	ISO 100–12800 (с шагом 1/3 или 1 ступень)
Расширенная чувствительность ISO	H (эквивалент ISO 16000/20000/25600)

* Если установлен режим **[Приоритет светов]**, диапазон выбора будет ISO 200–12800.

* Расширенные значения чувствительности ISO недоступны в режимах съемки HDR PQ, HDR или при записи видео с высокой частотой кадров.

Автоматическая установка чувствительности ISO для видеозаписей (с Авто ISO)

	Чувствительность ISO
Обычная чувствительность ISO	ISO 100–12800 (с шагом 1/3 или 1 ступень)
Расширенная чувствительность ISO	H (эквивалент ISO 25600)

* При автоматической установке максимальная чувствительность ISO соответствует настройке **[Макс. для авто]**.

* Если установлен режим **[Приоритет светов]**, диапазон выбора будет ISO 200–12800.

* Расширенные значения ISO недоступны при записи видео HDR или HDR PQ, при записи видео с художественными фильтрами или с цифровым увеличением.

Предельный диапазон ручного выбора чувствительности ISO для видеозаписей: не поддерживается

Максимальная настройка Авто ISO для видеозаписей

Максимум для Авто ISO	ISO 6400/12800/H (эквивалент ISO 25600)
-----------------------	-----------------------------------------

Настройка максимальной чувствительности Авто ISO для интервальной съемки

Максимум для Авто ISO	ISO 400/800/1600/3200/6400/12800
-----------------------	----------------------------------

Затвор

Съемка фотографий

Тип:

Фокальный затвор с электронным управлением
эффект «rolling shutter», с использованием датчика изображения

Режим затвора

Режим затвора	Съемка со вспышкой
Электронный по 1-й шторке	Поддерживается
Электронный затвор	Отключено

Выдержка затвора / Выдержка X-синхронизации

Режим затвора	Диапазон установки	Шаг изменения	X-синхронизация
Электронный по 1-й шторке	1/4000–30 с, ручная выдержка	1/3 ступени	1/250 с
Электронный затвор	1/8000–30 с, ручная выдержка		

Запись видео

Тип: эффект «rolling shutter», с использованием датчика изображения

Выдержка затвора:

Автоэкспозиция видео: 1/4000–1/25* с

* Зависит от частоты кадров

Ручная экспозиция видео: 1/4000–1/8*1 с

* Зависит от режима съемки и частоты кадров.

* 1: 1/125 с (NTSC) или 1/100 с (PAL) с параметром [Выс. част. кадров] равным [Вкл.].

Работа затвора

Режим съемки и скорость серийной съемки

[Макс. прибл.]

Режим драйва	режим AF	Электронный по 1-й шторке	Электронный затвор
Покадровая съемка		Да	Да
Высокоскоростная серийная съемка +	Покадровый AF Servo AF	12 кадров/с	15 кадров/с
Высокоскоростная серийная съемка	Покадровый AF Servo AF	7,6 кадра/с	15 кадров/с
Низкоскоростная серийная съемка	Покадровый AF Servo AF	3,0 кадра/с	5,0 кадра/с
Таймер автоспуска: 10 с		Да	Да
Таймер автоспуска: 2 с		Да	Да
Таймер автоспуска: Серийная съемка		Да	Да

Встроенная вспышка

Тип: Убирающаяся вспышка

Способ убирания: Вручную

Ведущее число: Ведущее число прилб. 6 (ISO 100/м)

Компенсация экспозиции вспышки: ± 2 ступени (с шагом 1/3 ступени)

Эффективная дальность действия вспышки (пример)
(Прилб.)

Чувствительность ISO	Объектив: RF-S18-45mm F4.5-6.3 IS STM	
	Широкоугольное положение f/4.5	Положение телефото f/6.3
	м	м
100	0,3–1,2	0,4–0,9
1600	1,1–4,9	0,8–3,5
25600	4,3–19,6	3,0–14,0

* Округляется до первого десятичного знака.

* При съемке далеких объектов с высокой чувствительностью ISO возможно, что подходящая экспозиция не будет получена, так как могут быть превышены ограничения замера с предварительной вспышкой.

Внешняя вспышка

Контакты для многофункциональной площадки: 21 контакт

Компенсация экспозиции вспышки: ± 2 ступени с шагом 1/3 или 1/2

* При установке из меню камеры

* ± 3 ступени при использовании внешней вспышки

Просмотр

Пункт	Фотографии	Видеозаписи
Отображение точки автофокусировки	Да	
Сетка при просмотре	Откл. / 3×3 / 6×4 / 3×3+диаг.	
Увеличение при просмотре	1.5×–10× (15 уровней)	
Задание условий поиска изображений	Условия поиска Оценка / Дата / Папка / Защита / Тип файла (1) / Тип файла (2)	
Оценка	OFF / ★ – ★★★★★ Выбор изображений / Выбрать диапазон / Все изображения в папке / Все изображения на карте/ Все найденные изображения	
Защита изображений	Выбор изображений / Выбрать диапазон / Все изображения в папке / Стереть все изображения в папке / Все изображения на карте / Стереть все изобр. на карте / Все найд. изобр. / Отм. защ. всех найд. изобр.	
Изменение размера	Да	
Кадрирование	Да	

Захват кадра из видеозаписей 4K

Отдельные кадры из видеозаписей 4K, снятых данной камерой, могут быть сохранены в виде фотографий размером прибл. 8,3 млн пикселей (3840×2160) (JPEG или HEIF).

* Из обычных видеозаписей фотографии сохраняются как изображения JPEG, из видеозаписей HDR PQ — как изображения HEIF.

* Изменение размера или кадрирование извлеченных фотографий в камере не поддерживается, и эти изображения невозможно редактировать с помощью художественных фильтров или творческого помощника.

Заказ печати (DPOF)

Совместима с DPOF версии 1.1

Внешний интерфейс

Цифровой разъем

Тип разъема: USB тип C

Передача: эквивалент Hi-Speed USB (USB 2.0)

Приложения:

- Для связи с компьютером / смартфоном
- Зарядка аккумулятора / питание камеры по USB

Выходной разъем HDMI: выходной микро-разъем HDMI (тип D)

Входной разъем для внешнего микрофона: мини-гнездо диаметром 3,5 мм, стерео

Источник питания

Аккумулятор

Совместимый аккумулятор	LP-E17
Используемое количество	1

Контроль заряда аккумулятора: автоматический контроль заряда батареи с 4-уровневым дисплеем, когда переключатель питания установлен в положение ON (ВКЛ).

Информация об аккумуляторе

Питание	Тип
Оставшаяся емкость	4-уровневый индикатор
Количество кадров	Не поддерживается
Эффективная емкость	3 уровня

Зарядка аккумулятора и питание камеры по USB: с помощью USB-адаптера питания PD-E1

Источник питания от сети переменного тока

Адаптер сетевого питания	AC-E6N
Переходник постоянного тока	DR-E18

Количество оставшихся снимков

Тип съемки	Температура	Доступное число снимков (прибл.)		
		Использование 50% вспышки		Съемка в режиме AE*2
		Экономия энергии*1	Плавность*2	Экономия энергии
Съемка с видеоскателем	+23 °C	310	230	320
Экранная съемка		440	370	450

* 1: На основе стандартов CIPA.

* 2: В соответствии с условиями измерения Canon, которые основаны на стандартах CIPA.

* При использовании нового полностью заряженного аккумулятора LP-E17

* Количество оставшихся снимков сильно зависит от условий съемки.

* С совместимым аксессуаром, присоединенным к многофункциональной площадке, возможно меньшее количество снимков, так как на аксессуар подается питание с камеры.

Доступное время работы

Условия использования		Температура	Доступное время работы	
Доступное время ручной длительной выдержки		+23 °C	Прибл. 2 ч 50 мин	
Доступное время съемки в режиме Live View * При использовании экрана		+23 °C	Прибл. 3 ч 00 мин	
Время, доступное для видеосъемки * Видео Servo AF: Откл.	4K	• IPB (Стандарт) • 29,97 кадра/сек. / 25,00 кадра/сек.	+23 °C	Прибл. 1 ч 00 мин
			0 °C	Прибл. 1 ч 00 мин
	Full HD	• IPB (Стандарт) • 29,97 кадра/сек. / 25,00 кадра/сек.	+23 °C	Прибл. 2 ч 00 мин
			0 °C	Прибл. 2 ч 00 мин
Время, доступное для непрерывного воспроизведения (обычное воспроизведение)	4K	• IPB (Стандарт) • 29,97 кадра/сек. / 25,00 кадра/сек.	+23 °C	Прибл. 3 ч 00 мин

* С полностью заряженным новым аккумулятором LP-E17

Габариты и вес

Габариты

Цвет корпуса	Габариты
	(Ш) × (В) × (Г)
Черный	Прибл. 116,3 × 85,5 × 68,8 мм
Белый	

* На основе рекомендаций CIPA

Вес

	Цвет корпуса	Вес
Корпус (включая аккумулятор и карту)*1	Черный	Прибл. 375 г
	Белый	Прибл. 376 г
Только корпус	Черный	Прибл. 328 г
	Белый	Прибл. 329 г

* Не включая крышку корпуса камеры или крышку многофункциональной площадки.

* 1: На основе рекомендаций CIPA

Условия эксплуатации

Рабочая температура: 0 – +40 °C

Рабочая влажность: 85% или ниже

Wi-Fi (беспроводная ЛВС)

Поддерживаемые стандарты (эквивалентно стандартам IEEE 802.11b/g/n)

Стандарты Wi-Fi	Способ передачи	Максимальная скорость канала связи
IEEE 802.11b	Модуляция DSSS	11 Мбит/с
IEEE 802.11g	Модуляция OFDM	54 Мбит/с
IEEE 802.11n		72,2 Мбит/с

* Несовместимо с кодированием MIMO.

Частота передачи (центральная частота)

Частота	2412–2462 МГц
Каналы	Каналы 1–11

Способы аутентификации и шифрования данных

Тип беспроводной сети	Способ аутентификации	Шифрование
		Метод шифрования
Точка доступа камеры	WPA2/WPA3-Personal	AES
	Открытая	Отключено
Инфраструктура	Открытая	WEP
		Отключено
	Общий ключ	WEP
	WPA/WPA2/WPA3-Personal	TKIP AES

Bluetooth

Соответствие стандартам: поддержка спецификаций версии Bluetooth 4.2 (технология Bluetooth с низким энергопотреблением)

Способ передачи: модуляция GFSK

- Все данные, перечисленные выше, рассчитаны по стандартам компании Canon и по стандартам и инструкциям тестирования CIPA (Camera & Imaging Products Association).
- Указанные габариты и вес основаны на Рекомендациях CIPA (кроме веса только корпуса камеры).
- Технические характеристики и внешний вид могут быть изменены без предварительного уведомления.
- В случае неполадок при установке на камеру объектива другого производителя (не Canon) обращайтесь к производителю объектива.

- [✔ Товарные знаки](#)
- [✔ About MPEG-4 Licensing](#)
- [✔ Аксессуары](#)
- [✔ Законодательные требования](#)

Товарные знаки

- Adobe является товарным знаком или зарегистрированным товарным знаком корпорации Adobe в США и/или других странах.
- Microsoft и Windows являются товарными знаками или зарегистрированными товарными знаками корпорации Microsoft Corporation в США и/или других странах.
- App Store и macOS являются товарными знаками корпорации Apple Inc., зарегистрированными в США и других странах.
- Google Play и Android являются товарными знаками корпорации Google LLC.
- iOS является товарным знаком или зарегистрированным товарным знаком корпорации Cisco в США и других странах и используется по лицензии.
- QR Code является товарным знаком корпорации Denso Wave Inc.
- Логотип SDXC является товарным знаком SD-3C LLC.
- Термины HDMI, HDMI High-Definition Multimedia Interface, внешнее оформление HDMI и логотипы HDMI являются товарными знаками или зарегистрированными товарными знаками корпорации HDMI Licensing Administrator, Inc.
- Аббревиатура WPS, используемая на экранах настроек камеры и в настоящей инструкции, обозначает безопасную настройку беспроводной сети (Wi-Fi Protected Setup).
- Словесное описание и логотипы Bluetooth® являются зарегистрированными товарными знаками корпорации Bluetooth SIG, Inc. и используются корпорацией Canon Inc. по лицензии. Прочие торговые марки и торговые наименования являются собственностью своих владельцев.
- USB Type-C® и USB-C® являются зарегистрированными товарными знаками организации USB Implementers Forum.
- Все остальные торговые знаки являются собственностью соответствующих владельцев.



About MPEG-4 Licensing

"This product is licensed under AT&T patents for the MPEG-4 standard and may be used for encoding MPEG-4 compliant video and/or decoding MPEG-4 compliant video that was encoded only (1) for a personal and non-commercial purpose or (2) by a video provider licensed under the AT&T patents to provide MPEG-4 compliant video. No license is granted or implied for any other use for MPEG-4 standard."

THIS PRODUCT IS LICENSED UNDER THE AVC PATENT PORTFOLIO LICENSE FOR THE PERSONAL USE OF A CONSUMER OR OTHER USES IN WHICH IT DOES NOT RECEIVE REMUNERATION TO (i) ENCODE VIDEO IN COMPLIANCE WITH THE AVC STANDARD ("AVC VIDEO") AND/OR (ii) DECODE AVC VIDEO THAT WAS ENCODED BY A CONSUMER ENGAGED IN A PERSONAL ACTIVITY AND/OR WAS OBTAINED FROM A VIDEO PROVIDER LICENSED TO PROVIDE AVC VIDEO. NO LICENSE IS GRANTED OR SHALL BE IMPLIED FOR ANY OTHER USE. ADDITIONAL INFORMATION MAY BE OBTAINED FROM MPEG LA, L.L.C. SEE [HTTP://WWW.MPEGLA.COM](http://www.mpegla.com)

* Приводится на английском языке согласно требованиям.

Рекомендуется использовать оригинальные дополнительные принадлежности компании Canon

Данное изделие разработано для достижения оптимального результата при использовании с оригинальными аксессуарами. Поэтому настоятельно рекомендуется использовать это изделие с оригинальными дополнительными принадлежностями. Компания Canon не несет ответственности за любые повреждения данного изделия и/или несчастные случаи, такие как неполадки, возгорание и т. п., вызванные неполадками в работе аксессуаров сторонних производителей (например, протечка и/или взрыв аккумулятора). Обратите внимание, что ремонт, связанный с неполадками в работе неоригинальных дополнительных принадлежностей, не покрывается условиями гарантии, хотя такой ремонт может быть выполнен на платной основе.

Предупреждения

- Аккумулятор LP-E17 предназначен только для изделий марки Canon. Компания Canon не несет ответственности за неполадки или происшествия, вызванные его использованием с несовместимыми зарядными устройствами или другими изделиями.

Сведения о совместимых аксессуарах см. на следующем веб-сайте.

- <https://cam.start.canon/H002/>



